

BINDEN®

1 AÑO
DE GARANTÍA

CONSERVANDO
EL EMPAQUE
DEL PRODUCTO

M3
PRO



MANUAL DE USUARIO



Nuestro producto tiene precauciones y advertencias muy importantes.
Lee este manual de uso para tener la mejor experiencia de nuestro producto.



PRECAUCIONES DE SEGURIDAD

1. Elija un vuelo con clima cálido y sin viento, no vuele con clima intenso como sobrecalentamiento, frío, vientos fuertes, lluvia intensa, etc. Elija espacios abiertos interiores o exteriores y mantenga una distancia segura de personas, mascotas, cables y otros obstáculos. Confirme que ningún otro utilice la misma frecuencia; no deje que el dron abandone la línea de visión.
2. Después de iniciar el dron, no toque la parte giratoria de alta velocidad para evitar el riesgo de dañar el dron.(incluyendo engranajes, rotores, etc.).
3. Cuando el dron esté en uso, la batería y el motor generarán altas temperaturas. No lo toque para evitar el riesgo de quemaduras.
4. No mire directamente la luz LED del dron para evitar afectar los ojos.

NOTA: Se recomienda que los principiantes practiquen el vuelo durante unos 3 días a baja altura, familiarizándose con volar y luego volar a gran altura.

DESCARGA LA APP



Instala la App "LW PRO" en tu *Smartphone*. Si eres usuario Android, en Play Store podrás encontrarla o si eres usuario de iPhone, en App Store podrás encontrarla.

NOTA: Asegurarse que su equipo celular tenga conectividad Wi-Fi 5G.

PREPARACIÓN PREVIA AL VUELO

Entorno de vuelo

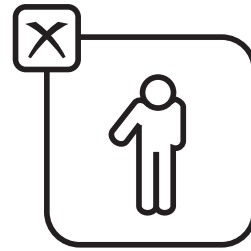
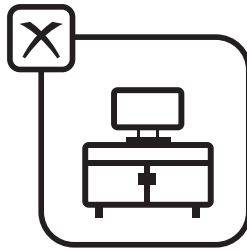
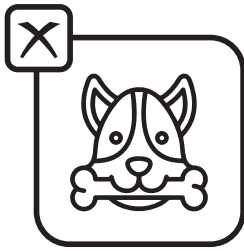

Interior: Utilícelo en un espacio amplio lejos de obstáculos, multitudes o mascotas.

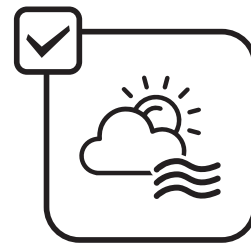
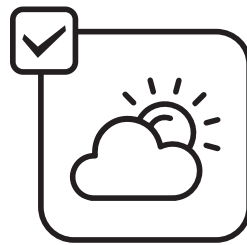
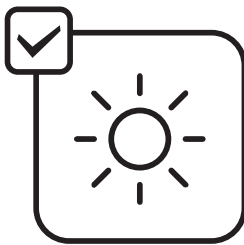

Exterior: Utilícelo en clima soleado o ventoso.

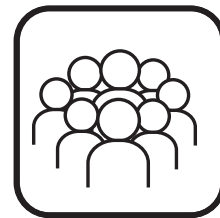
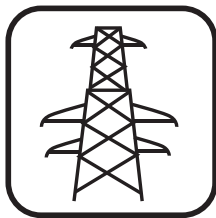

Mantenga el dron a la vista durante el vuelo y aléjese de obstáculos, cables de alta tensión, árboles y personas.

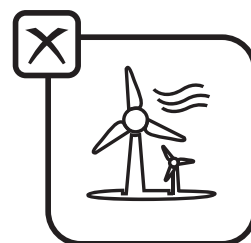

No vuele en ambientes extremos como calor, frío, vientos fuertes o lluvia intensa.

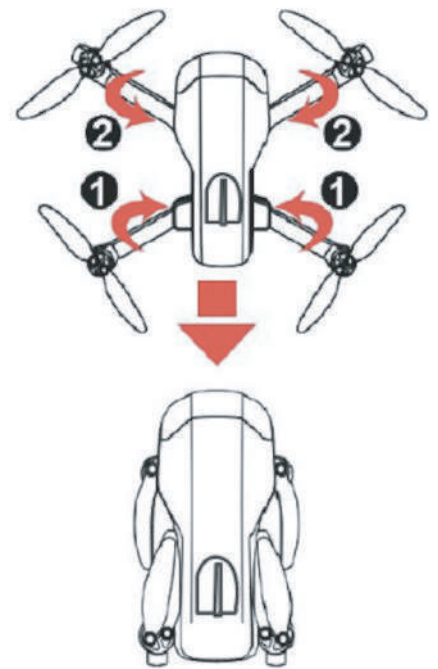
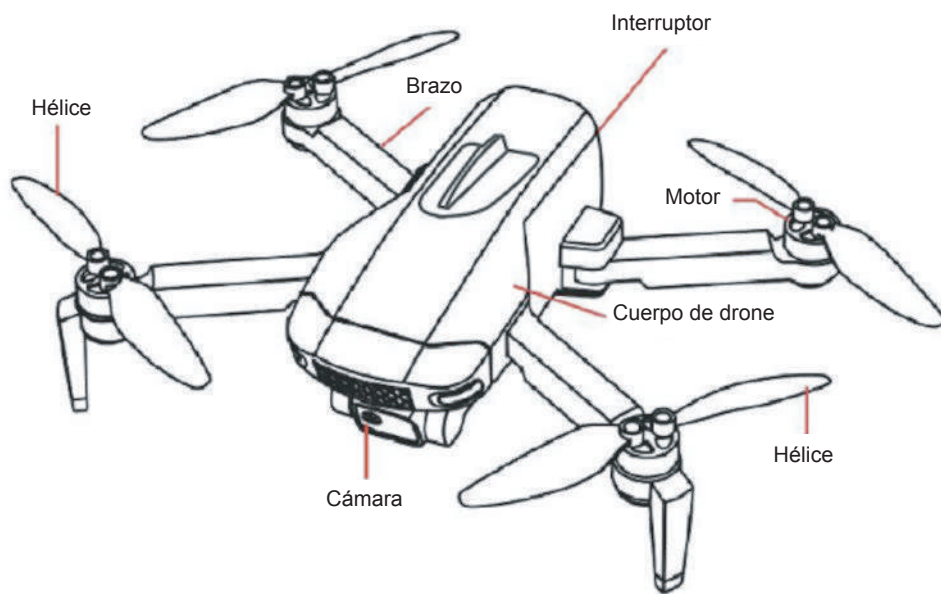

REEMPLAZO DE HÉLICES

1. Las hélices a cambiar deben reemplazarse con las posiciones correspondientes al dron. La hélice A debe instalarse en la posición de A, y la hélice B debe instalarse en la posición de B. Si la hoja se reemplaza incorrectamente, no se puede controlar.
2. Al volar, la hélice A gira en el sentido de las agujas del reloj y la hélice B gira en el sentido contrario a las agujas del reloj.

1. Nota importante

Este producto no es un juguete y puede causar daños por el mal uso.

Lea las instrucciones antes de usar este producto. No desmonte el dron usted mismo, de lo contrario, el fabricante no se hace responsable de ningún daño.

2. Instrucciones de seguridad

Advertencia: Vuele en un área segura o lejos de los demás. No opere el dron por encima de personas.

Prohibido: Manténgase alejado de los obstáculos cuando vuele en interiores y exteriores. Este producto es adecuado para vuelos interiores y exteriores (nivel de viento no superior a 4) sin obstáculos, multitudes, mascotas, fuentes de calor, cables o energía eléctrica, ya que puede ocasionar enredos, incendios, descargas eléctricas y daños a vida y propiedad.

Advertencia: Tenga un piloto con experiencia en vuelo para ayudar principalmente si lo utiliza un niño de 14 años o más.

CONTROL REMOTO

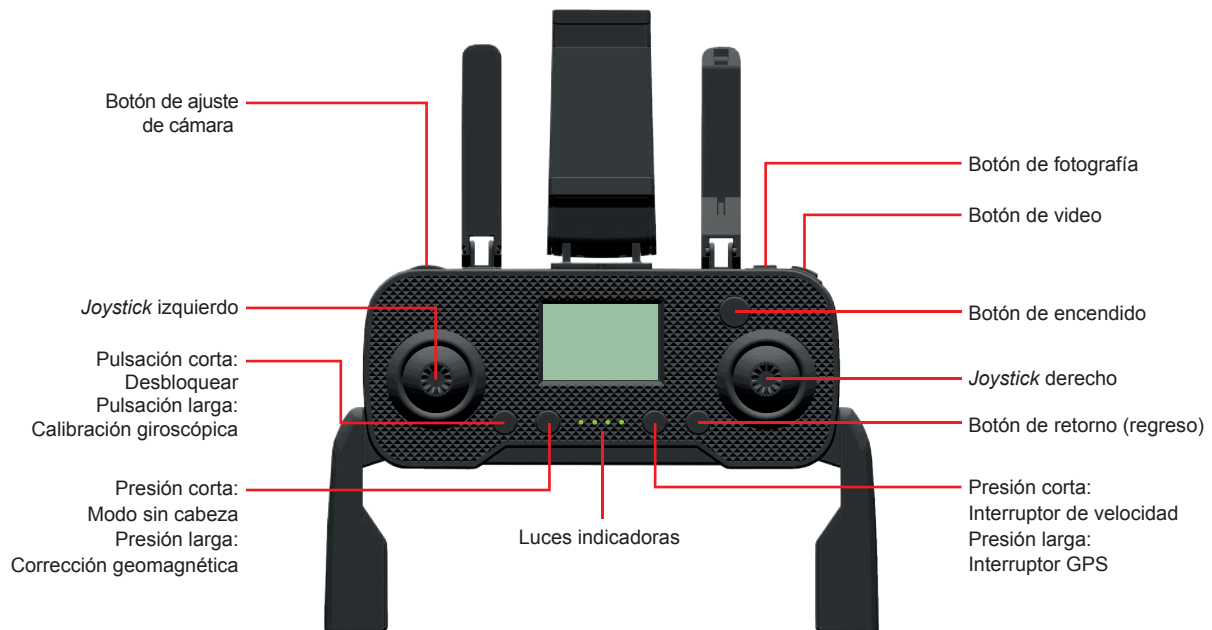

INSTRUCCIONES DEL CONTROL Y EL SOPORTE DE CELULAR



Figura 1



Figura 2



Figura 3

Soporte para el teléfono móvil: Instale el soporte para el celular en el control remoto (Figura 1) y estírelo hacia arriba para colocar el celular (Figura 2).

Manijas de control remoto: Tire hacia abajo las antenas inferiores del control remoto desde el central y gírela (Figura 3).

INSTRUCCIONES DE CARGA PARA EL CONTROL

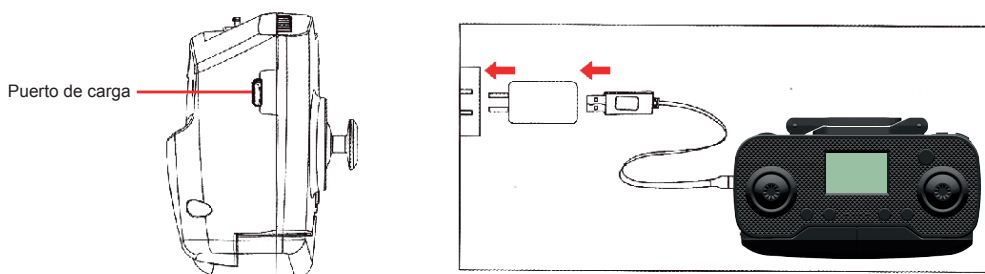

Inserte el cable de carga en el puerto de carga del control remoto y luego conéctelo a un adaptador de corriente o al puerto USB de la computadora para comenzar a cargar. La luz indicadora permanece encendida de color verde durante la carga y se apagará una vez que este completamente cargado. (el tiempo de carga es de 30 minutos).

NOTA: Si el indicador de carga no cambia durante la carga, esto indica que la batería está completamente cargada y no necesita recargarse.

INSTRUCCIONES DE CARGA



Figura 1

Saque la batería del dron: Mantenga presionada la posición que muestra la flecha en la Figura 1 y tire hacia atrás para sacar la batería.

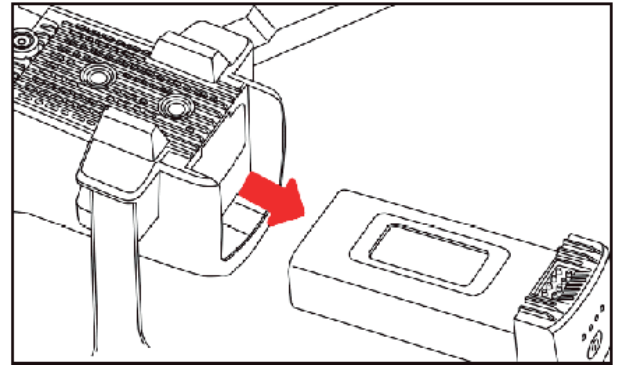
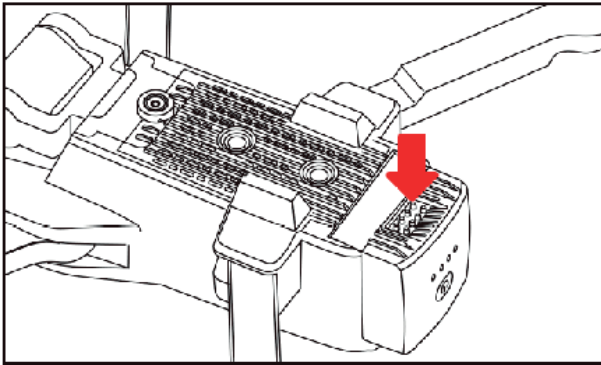
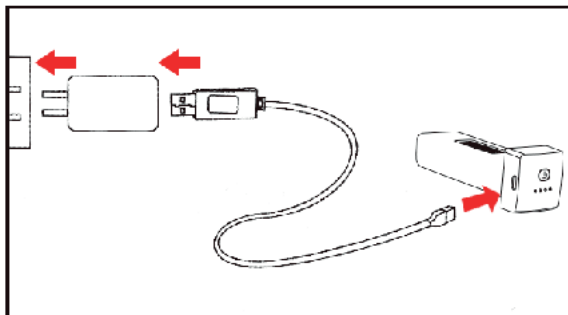

Inserte el cable USB Micro-USB en la batería luego conéctelo a un adaptador de corriente o al puerto USB de la computadora para comenzar a cargar, la batería parpadeará en azul cuando se esté cargando, y permanecerá completamente encendida cuando esté completamente cargada.

(El tiempo de carga es de unos 200 minutos)

Nota: Si la batería está conectada al cargador, y la luz azul de la batería no parpadea y no es necesario recargarla.

VUELO

REQUISITOS DE AMBIENTE DE VUELO

Elija un entorno interior abierto o un entorno exterior sin lluvia ni nieve y viento inferior al nivel 4 para volar. Cuando vuele, manténgase alejado de personas, animales, árboles, cables, edificios altos, aeropuertos y torres de transmisión de señales, etc.

TUTORIAL DE VUELO

Tutorial de modo interior

1. Coloque la batería del dron en la ranura de la batería del dron en la dirección correcta, coloque el dron en un suelo nivelado y enciéndalo, y luego encienda el control remoto. En este momento, el control remoto emitirá tres pitidos y el indicador del dron estará encendido. La vinculación es exitosa.



Figura 1

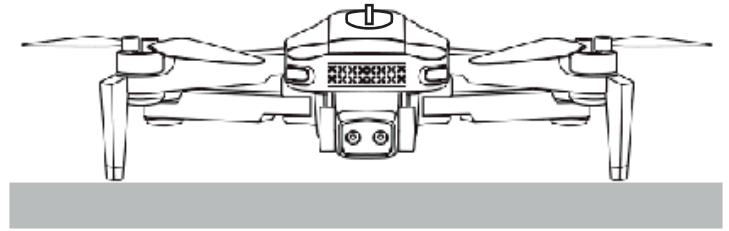

- 2. Operación de calibración del giroscopio:** Coloque el dron en posición horizontal, y mantenga presionado el botón "Calibración giroscópica" en el control remoto (Figura 1). Después de mantener presionado durante 3 segundos, las luces del dron parpadearán rápidamente y se volverán más brillantes, el control remoto emitirá un sonido "Di". Lo que significa que la calibración se realizó correctamente.

ACTIVAR EL MODO INTERIOR



Figura 2

Mantenga presionado el botón de cambio de GPS durante 3 segundos (Figura 2), el control remoto emite un pitido, enciende el modo interior y la luz trasera del dron parpadea lentamente en este momento.

TUTORIAL DE MODO EXTERIOR

- 1. Coincidencia de frecuencia:** Coloque la batería del dron en la ranura de la batería del dron en la dirección correcta, coloque el dron en un terreno nivelado y enciéndalo, luego encienda el control remoto. En este momento, el control remoto emite tres pitidos seguidos y la luz indicadora del dron se enciende para indicar que el enlace se ha realizado correctamente.
- 2. Operación de calibración del giroscopio:** Coloque el dron en posición horizontal, mantenga presionado durante 3 segundos el botón "Calibración giroscópica" en el control remoto (Figura 1), las luces del dron parpadearán rápidamente y el control remoto emite un sonido "Di", lo que indica que la calibración se ha realizado correctamente (Figura 1).



Figura 1



3. Calibrar la operación geomagnética

NOTA: El geomagnetismo es fácilmente interferido por otros dispositivos electrónicos, lo que provocará que los datos anormales afecten el vuelo. La calibración del geomagnetismo se debe realizar para el primer uso.

CALIBRACIÓN:

Mantenga presionado el botón del control remoto (Figura 2) durante 3 segundos, el control remoto emite un sonido "Di", y la luz indicadora del dron parpadea rápidamente. Para calibrar sostenga el dron en su mano y presione (Figura 3) para girar lentamente en el sentido de las agujas del reloj 3 veces en dirección horizontal, el indicador frontal del dron cambia de parpadeo rápido a brillo prolongado. El control remoto emite un sonido "Di", lo que indica que la calibración horizontal se realizó correctamente. En este momento, puede proceder (Figura 4) en dirección vertical, con la cabeza hacia abajo. Gire lentamente 3 veces en el sentido de las agujas del reloj, la luz indicadora parpadea rápidamente después de que el dron se convierte en una luz larga y el control remoto emite un sonido "Di" para indicar una calibración exitosa.



Figura 2



Figura 3



Figura 4

4. Busque señales de GPS: Una vez completada la calibración geomagnética, coloque el dron en una superficie horizontal y el dron buscará automáticamente el satélite. La luz del dron parpadeará lentamente, cuando finalice la búsqueda, la luz estará siempre encendida y el control remoto emitirá un sonido "Di", lo que indica que la búsqueda satelital se realizó con éxito. En este momento, presione brevemente el "botón de desbloqueo" del control remoto (Figura 5) para volar.

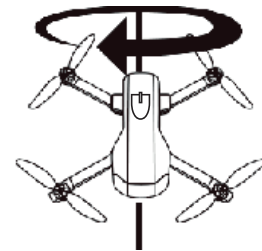

Figura 5

Nota especial:

1. Asegúrese de que el entorno de despegue sea un entorno abierto al aire libre y que la señal del satélite antes del despegue es más de 9 satélites.
2. La latitud y la longitud de cada región son diferentes, por lo que se debe de calibrar una vez en cada lugar. La calibración es para la precisión del barómetro para medir la altitud.

CONEXIÓN APP - Wi-Fi

1. Una vez que hayas instalado la App, debes cerrarla y dirigirte a las redes Wi-Fi disponibles en los ajustes de Wi-Fi de tu teléfono.

2. Busca la red Wi-Fi que en su nombre comienza con "LW PRO" y conéctate a ella, asegúrate de que la conexión se mantenga establecida, si te sale un aviso indicando que la red no da acceso a internet, es normal.

3. Con la conexión establecida, abre la App "LW PRO" y da clic en el botón "Empezar a jugar".



4. Ya podrás ver en tiempo real la imagen de tu drone.

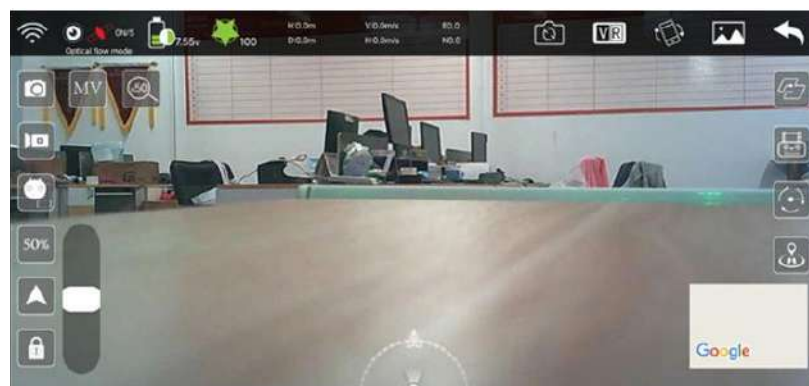

VUELO BÁSICO

Pasos básicos de vuelo:

1. El control remoto y el dron están conectados, finaliza la calibración del giroscopio.
2. Calibración geomagnética. (No es necesario volver a calibrar en el mismo lugar)
3. Conecte el Wi-Fi del teléfono móvil al teléfono móvil y abra la aplicación móvil.
4. Después de calibrar el dron, espere a que se reciban los satélites, generalmente de 60 a 80 segundos (más de 9 satélites) para desbloquear el vuelo.

CONTROL REMOTO VIDEO FOTO

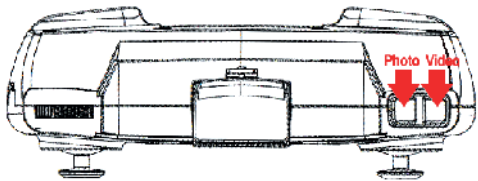

Durante el vuelo, puede usar la función de foto o el video en el control remoto para grabar el vuelo. Presione el botón de la cámara para capturar la imagen y la cámara tomará una foto, el control remoto indica "Di", la aplicación móvil indica "Clic", presione para grabar el botón, la cámara comienza a grabar, el control remoto indica "Di", presione nuevamente este botón para salir del modo de video.

MÉTODO DEL CONTROL

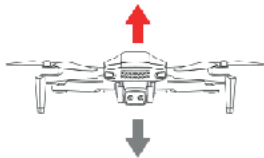

Cuando la palanca de mando izquierda (acelerador) se empuja hacia arriba, la velocidad del dron aumenta y se eleva.
Cuando la palanca de mando izquierda (acelerador) se empuja hacia abajo, la velocidad disminuye y el dron desciende.

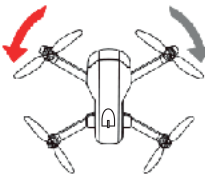

Cuando el *Joystick* izquierdo se empuja hacia la izquierda, el dron gira a la izquierda.
Cuando se empuja a la derecha, el dron girará a la derecha.

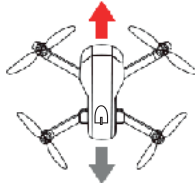

Cuando la palanca de mando derecha se empuja hacia arriba, el dron se moverá hacia adelante.
Cuando la palanca de mando derecha se empuja hacia abajo, el dron se moverá hacia atrás.

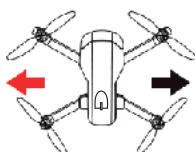

Cuando la palanca de mando derecha se empuja hacia la derecha, el dron se mueve a la derecha.
Cuando la palanca de mando derecha se empuja hacia la izquierda, la aeronave se mueve a la izquierda.

ADVERTENCIA:

Cuando el dron está a 30 cm del suelo, el dron se volverá inestable. Esto se llama "respuesta de efecto suelo". Cuanto menor sea la altitud del dron, mayor será la influencia de la respuesta del efecto suelo.

FUNCIONES DEL CONTROL REMOTO

DESBLOQUEO DE DRONE



Figura 1

Cuando el dron está buscando satélites al aire libre con éxito, el dron debe desbloquearse para comenzar, presione brevemente el botón "Desbloquear" del control remoto (Figura 1), en este momento, las cuatro hélices giran a la misma velocidad, lo que indica que el desbloqueo es exitoso. Cuando se completa el desbloqueo, el dron puede funcionar normalmente y volar.

AJUSTE DE VELOCIDAD



Figura 2

Cuando la palanca de mando izquierda (acelerador) se empuja hacia arriba, la velocidad del dron aumenta y se eleva. Cuando la palanca de mando izquierda (acelerador) se empuja hacia abajo, la velocidad disminuye, y el dron desciende.

AJUSTE ÁNGULO DE LA CÁMARA



Figura 3



La cámara se puede utilizar durante el vuelo del dron con la perilla de ajuste de cabezal (Figura 3) para ajustar el ángulo de la cámara. Gire la perilla a la izquierda de la esquina de la cámara bajara, gire la perilla a la derecha y el ángulo de la cámara se elevará.

MODO SIN CABEZA

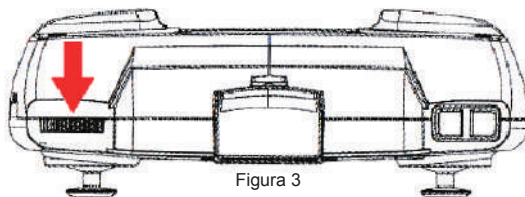
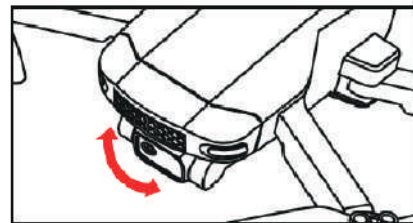

Figura 3

Coloque el dron directamente frente al control remoto, con la punta del dron mirando hacia adelante, despegue después de igualar la frecuencia y la calibración del giroscopio presione el botón de modo sin cabeza durante el vuelo (Figura 4).

El control remoto emite tres pitidos, lo que indica que el dron entra en el modo sin cabeza. El indicador del dron parpadea lentamente, si desea salir del modo sin cabeza, presione la tecla de modo sin cabeza nuevamente y el control remoto emitirá un pitido para salir del modo sin cabeza.

REGRESO

El dron tiene una función de regreso. Si el punto de retorno se registra con éxito antes del despegue, si se pierde la señal de comunicación entre el control remoto y el dron o si se presiona el botón de retorno, el dron volverá automáticamente al punto de inicio y aterrizará para evitar accidentes.

El dron tiene tres modos de retorno diferentes:

1. Regreso con un clic en el botón.
2. Regreso fuera de control.
3. Regreso de batería baja.

REGRESO CON UN SOLO BOTÓN

Después de encender la función GPS al aire libre y buscar satélites para calibrar y despegar, si el dron está volando lejos o el dron está en un estado de baja potencia, presione el botón de retorno de una tecla y el dron volverá a la posición inicial de despegue.

PUNTO DE RETORNO

Cuando el GPS recibe más de 9 satélites por primera vez durante el despegue o el vuelo, se registrará como la posición actual del dron como punto de retorno.

VOLVER A CASA CON BOTÓN

Cuando la señal GPS es buena (el número de satélites es superior a 9), puede hacer que el dron regrese a casa presionando el botón "Retorno de una Tecla" en el control remoto. El proceso de volver a casa es el mismo que el de perder el control. La diferencia es que cuando el dron regresa a casa y aterriza, el usuario puede controlar el dron a través del *joystick* para evitar obstáculos, presione el botón "Retorno de una Tecla" en el control remoto para salir del retorno, y el usuario puede recuperar el control.



Figura 5

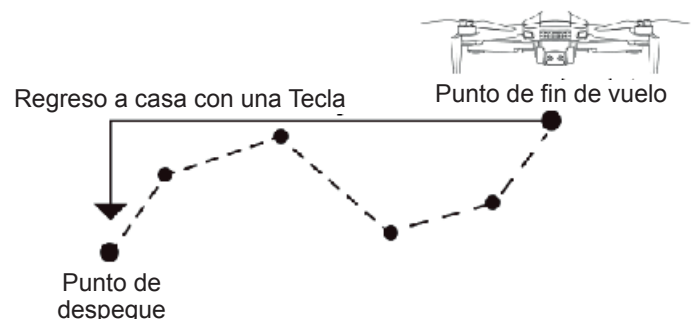

FUERA DE CONTROL

La señal GPS es buena (el número de satélites GPS es superior a 7), la brújula funciona normalmente y después de que el dron registra con éxito el punto de retorno, si la señal del control remoto se interrumpe continuamente durante más de 6 segundos, el sistema de control de vuelo tomará el control del dron y controlará el dron para volar al regreso registrado. Si la señal del control remoto se restablece durante el vuelo, el proceso de vuelo de regreso continuará, pero el usuario puede cancelar el vuelo de regreso y recuperar el control del dron a través del botón de regreso del control remoto.

CONSIDERACIONES DEL REGRESO



- El drone no puede escapar de los obstáculos durante el vuelo de regreso automático.
- Cuando la señal del GPS no es buena o el GPS no funciona, no se puede devolver.
- Si el drone no recibe el satélite y la señal del control remoto continúa interrumpiéndose por más de 6 segundos, el drone no podrá volver al aire, descendiendo lentamente hasta bloquear el aterrizaje.

RETORNO DE BATERÍA

Después de la baja batería del drone, la luz indicadora parpadeará lentamente. En este momento, el drone volverá automáticamente al punto de despegue de 30 metros (el drone volverá al punto de despegue después de la baja batería, la altitud y la distancia del drone se limitarán a 30 metros).

NOTA: Cuando la batería del drone es inferior al valor seguro, caerá automáticamente al punto de retorno.

SOLUCIONES A PROBLEMAS COMUNES

	PROBLEMA	SOLUCIÓN
1	La luz indicadora continúa parpadeando rápidamente después de que se enciende el drone.	El drone está en el estado de detección de giroscopio, coloque el drone en el suelo.
2	Después de que el drone despegue, no puede flotar e inclinarse hacia un lado.	Coloque el drone en una superficie plana o nivelada y vuelva a calibrar el giroscopio.
3	El drone está temblando mucho.	Deformación de una hélice, es necesario reemplazar la hélice.
4	El drone no se puede desbloquear y la luz indicadora parpadea rápidamente.	El voltaje de la batería del drone es demasiado bajo, cargue completamente la batería.
5	El drone vuela inestable.	Espera la conexión de más de 8 satélites de GPS para poder volar nuevamente.
6	No se puede flotar, sigue en bucle.	La corrección geomagnética no tiene éxito, recalibrando el geomagnetismo.



CONOCE MÁS TU PRODUCTO

Escanea el código y descubre todo sobre tu Drone GD93 PRO en nuestra Base de Conocimientos.

¿Tienes alguna duda o problema con tu Drone GD93 Pro?

Comunícate con nuestro equipo de soporte. ¡Están para ayudarte!



312 145 9169



312 207 5672



soporte@binden.mx

RECUERDA, TIENES

1 AÑO DE GARANTÍA*

CONSERVANDO EL EMPAQUE DEL PRODUCTO

*Consulta la póliza en el contenido de tu producto o en

binden.mx



BINDEN® Drone GD93 Pro

¡Vuela donde quiera sin preocupaciones!

Captura imágenes y videos impresionantes.
Controla tu drone con una distancia de hasta 3000 m con el control remoto, además descubre todas las funciones desde la App.

Conoce nuestra línea de drones semi profesionales



Drone B19



Drone S7



Drone MG-1

Vísita nuestros canales de venta y conoce más

Binden.mx

amazon

Liverpool

mercado libre

Coppel

Walmart

CyberPuerta

INIO

SEARS

Suburbia

Claro-shop



Este es un producto desarrollado por Binden®
pensando en ti con mucho amor y dedicación.

Nuestra misión es que disfrutes productos electrónicos de buena calidad y descubras lo que podemos hacer.

Si te gustó tu Drone GD93 Pro habla de el en tus redes sociales, comparte tu experiencia a tus amigos o familia y déjanos una reseña en el canal que compraste el producto.

¿Quieres sugerir algo para mejorar nuestros productos?
Envía un mensaje directo al equipo encargado al correo ***product.dev@binden.mx***

¡Síguenos!  / @binden.mx