

雲台の使い方

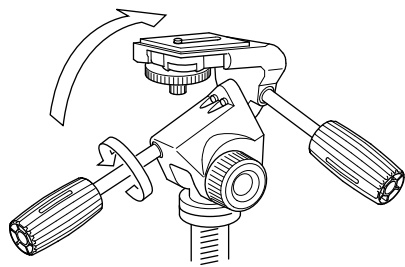

パンハンドルをゆるめると前後にティルトできます。

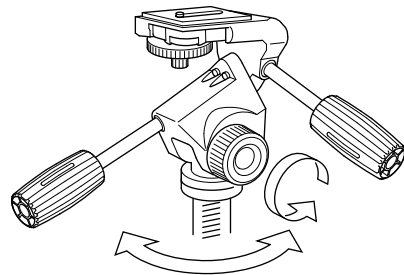

パンストッパーをゆるめると水平に回転できます。

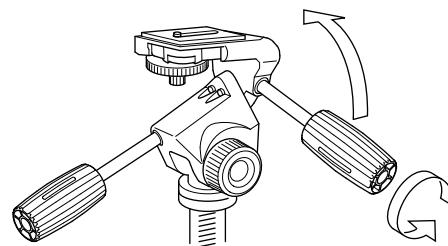

水平ティルトハンドルをゆるめると、水平調節ができます。

カメラの取り付け

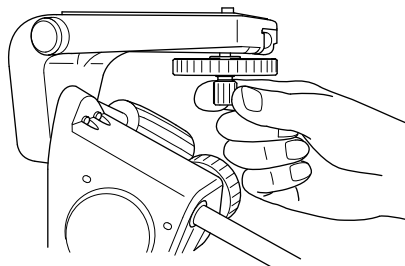

カメラをしっかり支えながら下側のカメラネジツマミを、ねじ込みます。

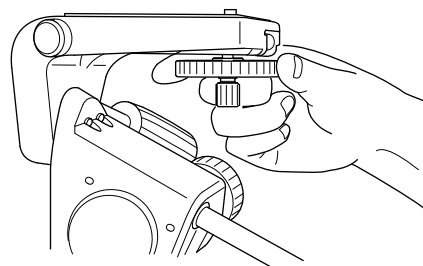

次に上側のカメラロックナットで、しっかりと締め込みます。

カメラネジの交換

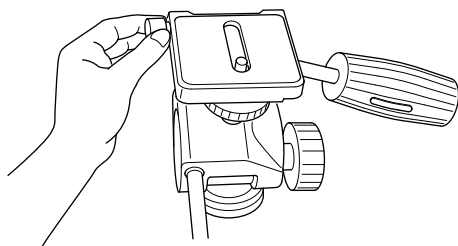

雲台のカメラネジは、小ネジ (U1/4) をセットして出荷してありますが、大ネジ (U3/8) をお使いになる時は、カメラ台左手のスペアホールにセットしてあるものをご利用ください。はずした小ネジはスペアホールにねじ込んでおいてください。

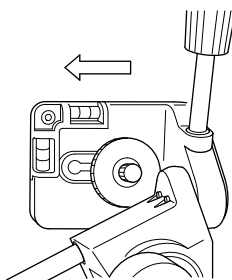

カメラ台のネジは長穴の最後端で外すことができます。移動、運搬の際のカメラネジの紛失を防ぐためには、最後端のネジとカメラロックナットを締めこんで、カメラネジをロックすることをおすすめします。

お手入れ

- グリス、油の補給はしないでください。
- よごれたときには、中性洗剤をやわらかな布につけてふいてください。その後、きれいな乾いた布でふいてください。
- 火に近づけないようにしてください。夏など高温になる車内などに長時間放置しないでください。



*改良のため、お断りなくデザイン、仕様を変更することがありますのでご了承ください。

アフターサービス

本製品の補修用性能部品は製造中止後5年を目安に保有しております。したがって本期間中は修理をお受けいたします。

インターネット・ホームページ <http://www.slik.com/>

スリック株式会社

本社/〒350-1231 埼玉県日高市鹿山853 Tel. 042-989-2141

スリック製品販売元 株式会社 ケンコー

〒161-8570 東京都新宿区西落合3-9-19 Tel. 03-5982-1060

SLIK®

SH-909, SH-908

取扱説明書

このたびは、スリック製品をお買い求めいただきまことにありがとうございました。ご使用前にこの説明書をよくお読みいただき正しく、十分に性能を生かしてお使いください。お読みになったあとは必ず保管し、わからないときには再読してください。

⚠ 注意 このマークは取扱いを誤った場合、人が傷害を負ったり物的損害の発生が想定される内容です。

🚫 禁止 このマークは禁止 (してはいけないこと) 内容です。説明にしたい事故のないようお使いください。

仕様

SH-909
全高 145mm
質量 1.7kg
カメラネジ U1/4
三脚取付けネジ U3/8

SH-908
全高 135mm
質量 1.4kg
カメラネジ U1/4
三脚取付けネジ U3/8

J274

雲台

カメラネジU1/4

水平ティルトハンドル

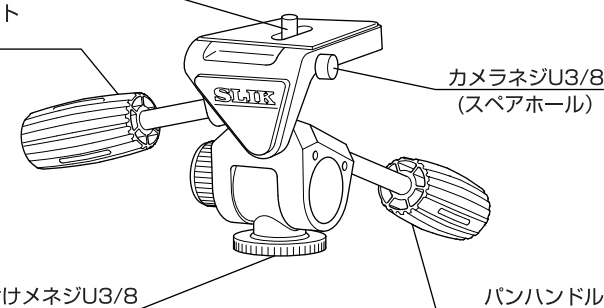

三脚取付けメネジU3/8

パンハンドル

持ち運びのとき

🚫 禁止

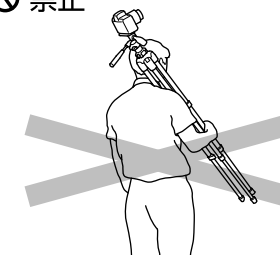

三脚にカメラを取り付けたままの移動や、パンハンドルだけを持つての移動や運搬は、思わぬ事故を起こしますので行わないでください。移動や運搬をする際には、上記に従って行ってください。

搭載する機材

🚫 禁止

この製品は、10kg位までの機材を載せるように作られています。これ以上の機材は載せないでください。また、上記搭載質量以下のものであっても重心位置によりバランスの取りにくいものもあります。そのようなときは、上のクラスの三脚をお使いください。

雲台

レベラー (水平出しのめやすです。)

カメラロックナット

カメラネジツマミ

パンニングガイド

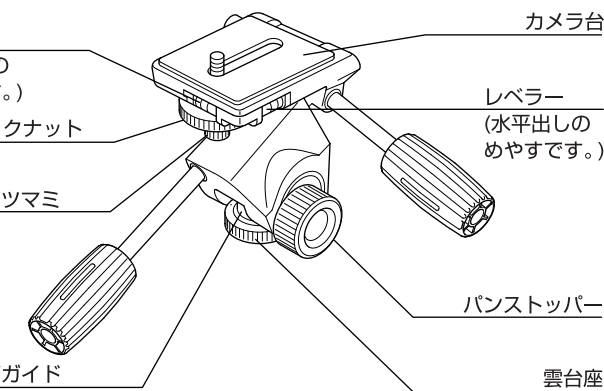

(SH-909)

🚫 禁止 パンハンドルだけを持って、三脚を持ち上げないでください。

機材の取り付けとセットアップ

⚠ 注意

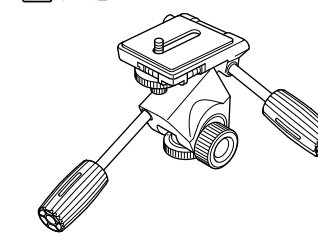

カメラの取り付け、ハンドル、ツマミ、レバー類のロックは確実に行って、落下や転倒を防いでください。

パンハンドルの取り付け

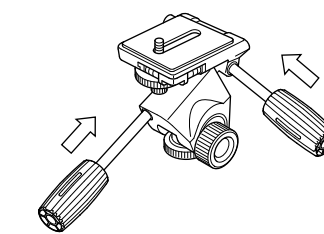

雲台に2本のハンドルを取り付けます。ハンドルに長・短はありません。どちらにも取付けることができます。

収納

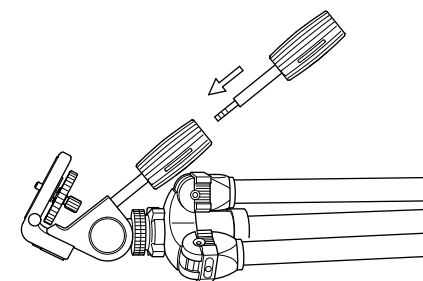

三脚の収納や運搬に際しては水平ティルトハンドルをパンハンドルの後ろに取り付けることができます。

雲台の取り付け

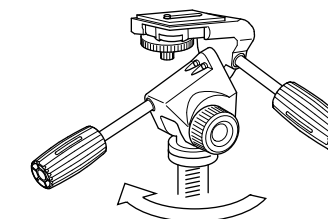

1. パンストッパーをゆるめてから、雲台、三脚のネジを合わせます。
2. ローレットのついた雲台座を止まるまでエレベーターにねじ込みます。
3. パンストッパーを締めこんでからパンハンドルを握って雲台を時計まわり方向にきつく締めこみます。
4. パンストッパーをゆるめると雲台は自由にパンニングします。

雲台の取り外し

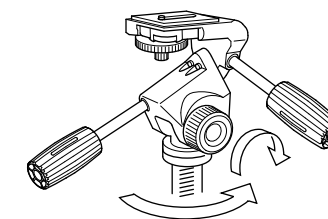

1. パンストッパーをしっかり締めこみます。
2. パンハンドル、水平ティルトハンドルを握って、力強く反時計方向に雲台を回転させます。これで雲台がゆるみます。
3. パンストッパーをゆるめてカメラ台を支え、雲台座だけまわすと指先のみで雲台が外せます。

Using the pan head

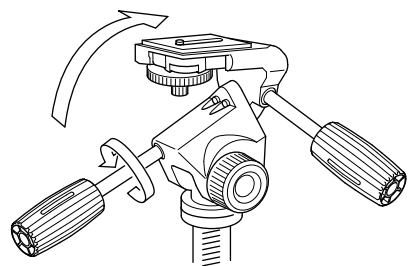

1. Loosen the panning handle to move the head freely front and rear.

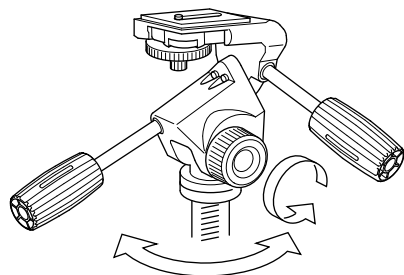

2. Loosen the panning lock knob to rotate the head.

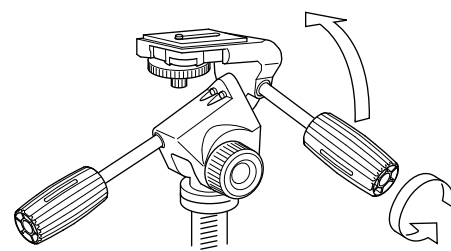

3. Loosen the vertical tilt handle to adjust the level.
The pan head is specially lubricated for smooth movement.

Attaching a camera

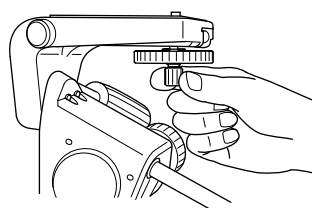

1. Hold the camera firmly when the camera mounting screw turn to engage the threads.

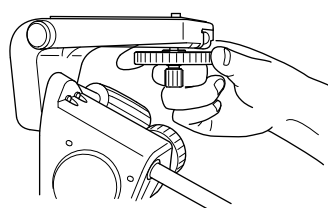

2. Lock the camera tightly with the knurled camera locking knob.

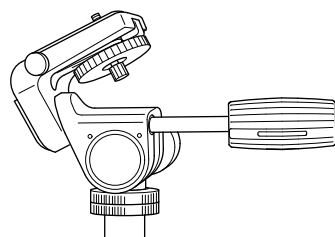

3. Tilting the head forward makes easier to attach the camera.

Bubble Levels

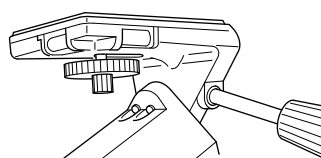

Two bubble levels are built-in for vertical and horizontal positioning.

Changing the camera mounting screw

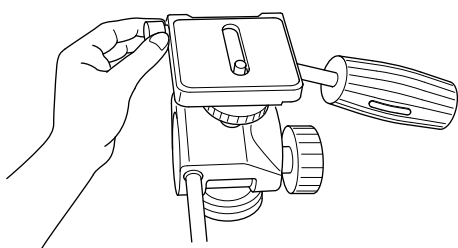

1. Both 1/4" and 3/8" camera mounting screws are supplied.
The unused screw can be stored in the side of the camera platform.

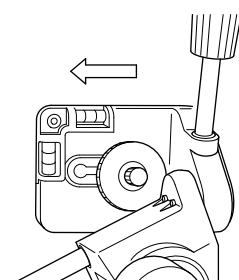

2. Remove the camera mounting screw through the large end of the mounting track.
It's a good idea to tighten the camera locking knob when a camera is not attached to prevent loss of the mounting screws.

Panning guide

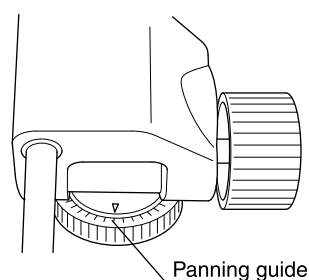

A rotating scale at the base of the head makes it easy to set exact shooting angle.
To begin, set the mark at the base of the head on "0".

Care of the Tripod

- DO NOT apply any grease or oil to this product.
- Clean with a mild detergent and a soft cloth only.
- DO NOT use close to flame. Avoid extreme heat.



SLIK®

SH-909, 908 Pan head

Operating Instructions

Thank you very much for choosing SLIK SH-909, SH-908 Pan head. The SLIK Corporation has designed your pan head to be a sturdy, rugged, dependable product that will provide you with many years of satisfactory use.

Please take a few moments to read these operating instructions carefully before use so that you can take full advantage of your Pan head's many fine features. Retain this operating instruction sheet in case you might want to refer back to it.

⚠ Caution

This caution icon refers to information pertaining to important safety procedures in preventing injuries, or damages which may occur as a result of mishandling this product.

🚫 Prohibition

This prohibited icon refers to information pertaining to prohibited contents. Please refer to instructions closely to avoid accidents.

Specification

SH-909	Height	140mm (5 7/12")
	Weight	1.7kg (3lbs 13oz)
	Camera mounting screw	U1/4"
	Tripod mounting screw	U3/8"
SH-908	Height	135mm (5 1/3")
	Weight	1.4kg (3lbs 2oz)
	Camera mounting screw	U1/4"
	Tripod mounting screw	U3/8"

J274

Components

1/4" Camera mounting screw

Vertical tilt handle

3/8" Camera mounting screw

3/8" Tripod attachment female screw

Pan & tilt handle

Carrying the Tripod

🚫 Prohibition

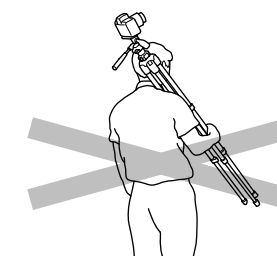

Carrying a tripod with a camera left on can result in unexpected accidents. We recommend you to remove your camera while carrying the tripod.

Equipment that can be loaded on this Tripod

This product has been designed to handle equipment weighing under 12 kgs (26 lbs 7 oz). Do not overload. Some equipments weighing under 12 kgs (26 lbs 7 oz), such as long lenses, may not balance well due to its weight distribution.

Setting up

⚠ Caution

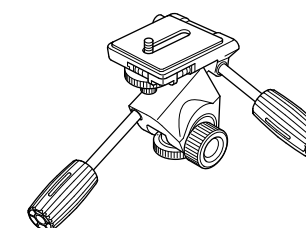

Make sure all levers, knobs, and handles on the tripod are securely tightened and all three legs are opened all the way to prevent accidental equipment fall or tripod tipping over.

Install the Pan handles

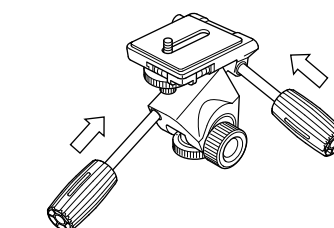

The pan handles are installed as shown with the handle on the left for pan and tilt movement the handle on the right for vertical tilt. Both handles are same. You can install the handle either way.

Storage

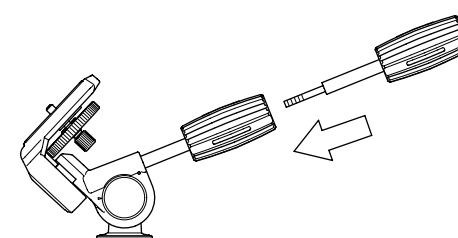

Remove the vertical tilt handle from the panhead and screw into the back of the pan & tilt handle.

Attach the head to the Center column

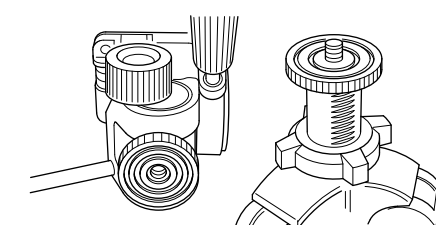

The head is installed by screwing it onto the center column's 3/8" threaded post hole.

Removing the head from the center column

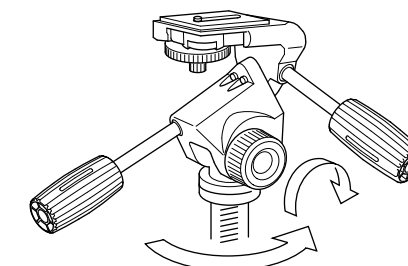

Lock the panning lock knob tightly. Grasp the pan handle and turn the whole head counter-clockwise to loosen. Then loosen the panning lock knob and it will be easy to unscrew the head by rotating the base.