

SLIK®

スリック独自の快適操作!!

THE WORLD'S MOST
POPULAR TRIGGER
STYLE BALL HEADAF1100E for Digital
クイックシュー装備の軽量タイプグリップ式自由雲台**SLIK®****AF1100E**

仕様(Specification) : 全高(Height) 125mm / 質量(Weight) 540g / 搭載機材の最大重量(Suggested load Capacity) 1.5Kg

特徴 Features

- グリップを握ると動き、はなせば固定するグリップ式自由雲台です。
- 手持ち感覚で構図の調整ができます。
- ボールの締め忘れが無いため、安心して撮影に集中できます。
- 水平出しに便利な水準器付きです。
- SLIK's original, unique, single action trigger style ball head.
- Simply squeeze the trigger handle to move the head, and let go to lock in any position.
- The handle grip makes the ball head feel like more of an extension of your hand than other ball heads available.
- This trigger style ball head has a bubble level for easy and accurate camera leveling.

お手入れ方法 How to care

- ・グリス、油の補給はしないでください。
- ・よごれたときには、中性洗剤をやわらかい布につけてふいてください。その後、きれいな乾いた布でふいてください。
- ・火や高温になる車内などに長時間放置しないでください。
- ・DO NOT apply any grease or oil to this product.
- ・Clean with a neutral detergent and a soft cloth only.
- ・DO NOT use close to flame. Avoid extreme heat.

アフターサービス

本製品の補修用性能部品は製造中止後5年を目安に保有しております。
したがって本期間中は修理をお受けいたします。

*改良のため、お断りなくデザイン、仕様を変更することがありますのでご了承ください。
*SLIK Corporation reserves the right to make changes in design and/or improvements on the products
without any obligation and advanced notice.

スリック株式会社

本社/〒350-1231 埼玉県日高市鹿山853

©2006 SLIK CORPORATION
MADE IN THAILAND

スリック製品販売元

株式会社 ケンコー

〒161-8570 東京都新宿区西落合3-9-19
Tel. 03-5982-1060AF1100E J120
Cat.No.618-111
SL-A2103U

取扱説明書 Operating Instructions

各部名称 Name of parts

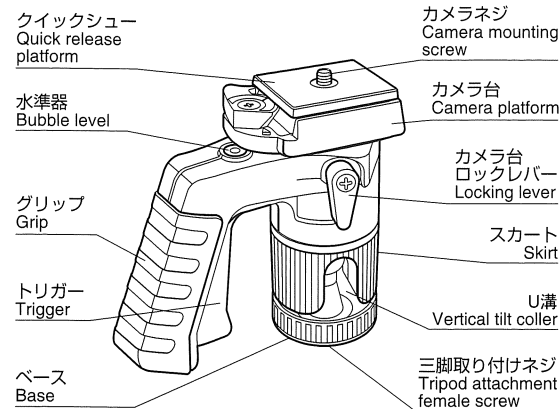

注意：水準器は目安としてお使いください。

三脚への取り付け方 How to attach to a tripod

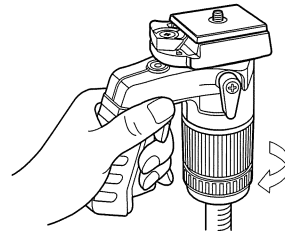

グリップとトリガーを握り、ベースを時計方向に回転させ三脚に取り付けます。さらにトリガーから手をはなし、雲台全体を時計方向に回転させ、しっかり固定してください。
Hold Base with one hand and depress Trigger with other hand. Attach Base to center column threaded post of the tripod, and rotate it clockwise to lock in position. Release Trigger and tighten Base securely.

カメラの取り付け方 Attaching the camera to the Quick Release Platform

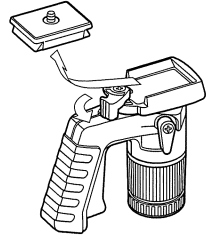

クイックシューレバーを矢印方向に起こし、クイックシューを取り出してください。このときクイックシューレバーは、ストッパーにより起きた状態になっていますので、無理にもどさないように注意してください。
Remove the Quick Release Platform turning the Lock lever. In this case, please do not put the Lock Lever back by force as it has been stood by the Stopper.

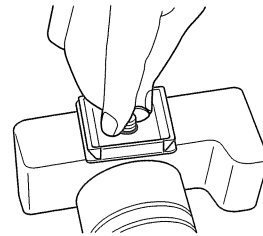

クイックシューはカメラ底の長手に合わせて位置決めをし、カメラツマミでしっかりと締め付けます。
Align the length of the Platform along the base of the camera body, and securely tighten the Mounting Wing Nut.

雲台の使い方 Using the ball head

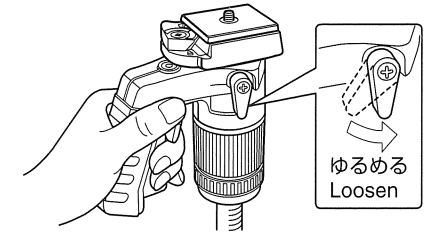

カメラ台ロックレバーを矢印方向にゆるめると、カメラ台が回転します。グリップを握りトリガーを引くと雲台は自由に動き、スカートも回転します。トリガーをはなせば固定します。
The Camera platform rotates when the Camera platform locking lever is loosened in the direction of the arrow. It moves when the Grip is grasped, and pull the Trigger. The Skirt also rotates. If the Trigger is released, it locks.

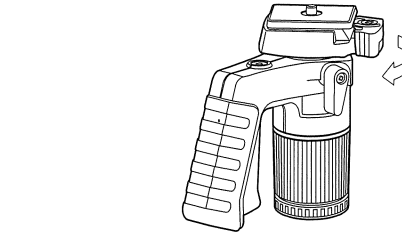

カメラ付のシューをカメラ台のクイックシューレバー側からセットすると、クイックシューレバーは自然に戻りますが、固定を確実にするためにレバーを締め付けてください。
When you fix this Quick Release Platform to Pan Head, the Quick Release Lock Lever will return to the original position automatically. We, however, recommend you to tighten this lever more to secure the fixing.

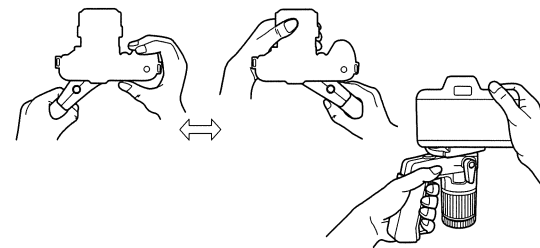

カメラ台は回転しますのでグリップの位置を自由に選ぶことができます。好みのポジションが決まればカメラ台ロックレバーでカメラ台を固定してください。
The position of the Grip can be freely chosen as the Camera platform rotates. Please fix the Camera platform with the Locking lever when you decide your required position.

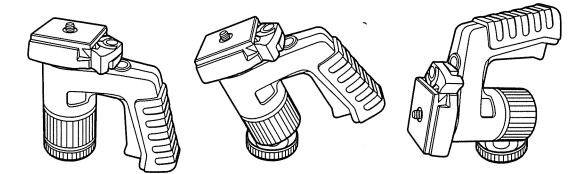

スカートのU溝方向には、90° 倒すことができます。スカートとカメラ台の回転を利用すればあらゆるアングルが出せます。
The ball head can be inclined up to 90 degrees to the direction of the Skirt of U-ditch. You can get any angles if you use the rotation of the Skirt and the Camera platform.