

Oase:
LIVING WATER



HeatUp

**25/50/100/150/200/
300/400**

- EN Operating instructions
- FR Notice d'emploi
- ES Instrucciones de uso



IMPORTANT SAFETY INSTRUCTIONS - READ AND FOLLOW ALL SAFETY INSTRUCTIONS!

KEEP THESE INSTRUCTIONS IN A SAFE PLACE.

SAFETY INFORMATION This unit can be used by children aged 8 and above and by persons with reduced physical, sensory or mental capabilities or lack of experience and knowledge if they are supervised or have been instructed on how to use the unit in a safe way and they understand the hazards involved. Do not allow children to play with the unit. Only allow children to carry out cleaning and user maintenance under supervision. Disconnect the power plug before carrying out any work on the unit.

WARNING- To guard against injury, basic safety precautions should be observed, including the following:

- **DANGER** - To avoid possible electric shock, special care should be taken since water is employed in the use of aquarium equipment. For each of the following situations, do not attempt repairs by yourself; return the appliance to an authorized service facility for service or discard the appliance
- Switch off all units in the aquarium and disconnect the power plugs of all units before reaching into the water or moving/cleaning the unit.

- **CAUTION!** This unit has been evaluated for use with water only.
- **DANGER!** Never operate the unit if either the electrical cables or the housing are defective!
- Do not carry or pull the unit by its electrical cable.
- If an extension cord is necessary, a cord with a proper rating should be used. A cord rated for less amperes or watts than the appliance rating may overheat. Care should be taken to arrange the cord so that it will not be tripped over or pulled.
- Route cables/hoses such that they are protected from damage and do not present a tripping hazard.
- Only open the unit housing or its attendant components, when this is explicitly required in the operating instructions.
- **DANGER!** Only carry out work on the unit that is described in this manual. If problems cannot be overcome, please contact an authorised customer service point or, when in doubt, the manufacturer.
- Only use original spare parts and accessories for the unit.
- **DANGER!** Never carry out technical modifications to the unit. Don't cut the cord or remove the plug from the cord.
- Power connection cables cannot be replaced. If a cable is damaged, dispose of the respective unit or components.
- If the appliance shows any sign of abnormal water leakage, immediately unplug it from the power source. (Immersible equipment only)
- Carefully examine the appliance after installation. It should not be plugged in if there is water on parts not intended to be wet.
- Do not operate any appliance if it has a damaged cord or plug, or if it is malfunctioning or has been dropped or damaged in any manner.
- Close supervision is necessary when any appliance is used by or near children.
- To avoid injury, do not contact moving parts or hot parts such as heaters, reflectors, lamp bulbs, and the like.
- Always unplug an appliance from an outlet when not in use, before putting on or taking off parts, and before cleaning.

Never yank cord to pull plug from outlet. Grasp the plug and pull to disconnect.

- Do not use an appliance for other than intended use. The use of attachments not recommended or sold by the appliance manufacturer may cause an unsafe condition.
- Do not install or store the appliance where it will be exposed to the weather or to temperatures below freezing.
- Make sure an appliance mounted on a tank is securely installed before operating it.

Electrical connection

- Read and observe all the important notices on the appliance.
- Only connect the unit if the electrical data of the unit and the power supply coincide. The unit data is to be found on the unit type plate, on the packaging or in this manual.
- Protect the plug connections from moisture.
- Only plug the unit into a correctly fitted socket.
- Do have all electrical outlets installed and serviced by a licensed electrician.
- **DANGER!** Do disconnect the pump from the electrical outlet at the first sign of any problem.
- To avoid the possibility of the appliance plug or receptacle getting wet, position aquarium stand and tank to one side of a wall-mounted receptacle to prevent water from dripping onto the receptacle or plug. A “drip loop,” shown in the figure below, should be arranged by the user for each cord connecting an aquarium appliance to a receptacle. The “drip loop” is that part of the cord below the level of the receptacle, or the connector if an extension cord is used, to prevent water traveling along the cord and coming in contact with the receptacle.

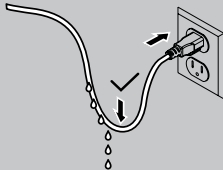

SAVE THESE INSTRUCTIONS!

Symbols used in these instructions



NOTE

Indicates information intended to give the user a better understanding.



CAUTION

- Indicates a possibly hazardous situation.
- Non-observance may lead to slight or minor injuries.

Additional information

○A Reference to a figure, e.g. Fig. A.

PRODUCT DESCRIPTION

HeatUp 25/50/100/150/200/300/400, referred to in the following as “unit”, may only be used as specified in the following:

- As a thermostat controlled aquarium heater.
- Operation under observance of the technical data.

The following restrictions apply to the unit:

- Only use indoors and for aquaristic purposes in the home (not for commercial use).
- Only operate with water at a water temperature of +40 °F to +95 °F.

Scope of delivery

<input type="radio"/> A		
HeatUp		QTY
1 HeatUp		1
2 Instruction manual HeatUp		1
3 HeatUp holder with calibration tool		1
4 suction cups		2

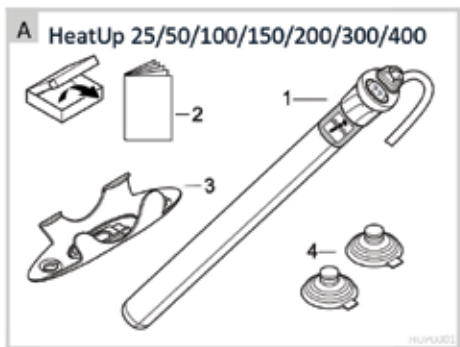

INSTALLATION AND CONNECTION

i NOTE

- Do not switch the unit on until it is immersed in water.
- The unit can be completely immersed in water.
- Ensure that the unit is immersed in water at least up to the minimum immersion depth marking.

i NOTE

The desired water temperature can only be achieved if the heating capacity of the heater is suitable for the volume of water in the aquarium (→ Technical data) and is positioned in an area with good water circulation.

B

- Turn the temperature controller to the desired temperature.

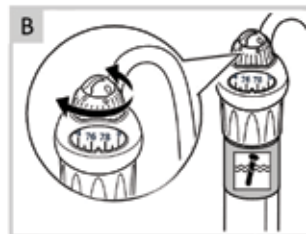

C

- Insert the suction cups into the holder by twisting.

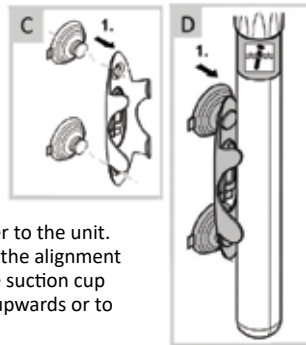

D

- Clamp the holder to the unit.
- Pay attention to the alignment of the tab on the suction cup (it should point upwards or to the side).

- Position the unit in the aquarium on a clean, smooth surface in an area with good water circulation.

COMMISSIONING/START-UP

CAUTION

Risk of injury from hot surface!

Risk of burning parts of the body or risk of fire

- Disconnect the heater from the mains and allow it to cool down before commencing any work.

NOTE

For the use of the heater in a filter approved for this purpose:

Danger of fire! The heater and filter can be destroyed by the heat generated at the surface

- Do not switch the heater on until the filter is completely filled with water, switched on and the water is continuously circulated.

NOTE

For use in an aquarium:

- Before switching on, ensure that the heater is immersed in water at least up to the marking for the minimum immersion depth.

NOTE

- Switch off the heater and allow it to cool down before removing it from the water.
 - Do not leave the heater unattended after removing it from the water.
- Wait approx. 30 minutes before switching on the unit so that the thermostat can adjust to the temperature of the water.

- Route the power connection cable such that it forms a drip loop!
- **Switching on:** Connect the unit to the mains. The unit switches on immediately.
- **Switching off:** Disconnect the unit from the mains.

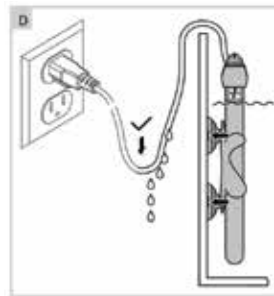

Checking the temperature values

NOTE

- The heater switches on and off automatically in order to maintain the set temperature.
 - A light in the glass bulb indicates that the heater is functioning.
 - The light and heater are switched off when the set temperature is reached.
- When the unit has been operating for about one day, check the water temperature with a precision thermometer.
- **The measured temperature is lower than the set temperature:** Check the water flow around the unit and, if necessary, move the unit to a different position where the water circulation is not obstructed by e.g. plants
 - Measure the temperature again after some time.
 - The temperature difference is still too great: Calibrate the unit. (-> Calibrating the unit P.10)
 - **The measured temperature is higher than the set temperature:** Calibrate the unit. (-> Calibrating the unit P.10)

Calibrating the unit

- **Calibration range:** It is possible to calibrate the unit by +/- 6 °F.

The black calibration controller protrudes out of the blue temperature controller. There are 3 fixed positions in the plus and minus range. Each position corresponds to approx. 2° F.



NOTE

Do not attempt to go outside the calibration range.

○ E

1. Push the supplied tool out of the heater holder or you can use a screwdriver for the calibration.
2. Place the tool in the crevice of the post calibration knob. With your other hand, hold the temperature controller in place as you adjust the calibration.
 - Measured temperature is too high: Keep the temperature controller at the set value and move the calibration knob in the direction of - (minus).
 - Measured temperature is too low: Keep the temperature controller at the set value and move the calibration knob in the direction of + (plus).

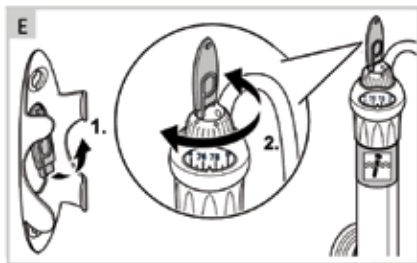

TROUBLESHOOTING

This appliance has no user serviceable inner parts, or equivalent

Issue	Cause	Solution
The water does not heat up.	No mains voltage	Check the mains voltage.
	Unit defective	Replace unit
Water does not reach the set temperature.	Insufficient water circulation	Check the temperature
	Unit is not calibrated	Calibrate the unit
	The heating capacity of the unit is not sufficient with regards to the ambient temperature or water volume to be heated up.	Select a suitable unit.

CLEANING

If necessary, clean the unit with clear water using a soft sponge or cloth. Do not use cleaning agents or chemical solutions.

WEAR PARTS

The following component is a wear part and are excluded from the warranty: Suction cups

DISPOSAL



NOTE

Do not dispose of this unit with domestic waste! For disposal purposes, please use the return system provided. Render the unit unusable beforehand by cutting the cables.

SPARE PARTS

The use of original parts from OASE ensures continued safe and reliable operation of the unit. Please visit our website for spare parts.

<https://www.oase-livingwater.com>

TECHNICAL DATA

Description	HeatUp							
	25	50	100	150	200	300	400	
Rated voltage	V							
Power consumption	25	50	100	150	200	300	400	
Optimal aquarium size	gal	10	15	30	40	55	80	106
Length of power connection cable	ft.							
Unit dimensions	5							
	Length	8	8	9.6	12	12	14.6	17.3
Diameter	0.9	0.9	0.9	0.9	0.9	0.9	0.9	0.9
Temperature control	66°F to 90°F							



IP X8
0.80 m

Protection class II Reliable electrical isolation from the mains by reinforced or double insulation



For indoor use



Do not dispose of together with household waste!



Read the operating instructions

Recommended heating capacity depending on the volume of water V and the temperature difference ΔT between the desired water temperature and the lowest ambient temperature

V	ΔT		
	40 °F	50 °F	60 °F
≤ 10 gal	25 W	25 W	75 W
≤ 15 gal	50 W	50 W	100 W
≤ 30 gal	75 W	100 W	200 W
≤ 40 gal	100 W	150 W	300 W
≤ 55 gal	150 W	200 W	2 x 200 W
≤ 80 gal	250 W	300 W	2 x 300 W
≤ 106 gal	350 W	400 W	2 x 400 W

Limited Warranty

This product is covered by a 3-year limited warranty by OASE. The limited warranty period commences on the original purchase date and covers material and production defects, or failure of the product to operate as specified by OASE during the duration of the limited warranty period.

This limited warranty does not cover failure or problems relating to:

- Improper or incorrect installation of the product (refer to these instructions of use regarding proper installation);
- Modification of the product in any way including attempts to repair the product by someone other than an OASE authorized repair technician;
- Normal wear and tear (including, but not limited to, wear and tear related to pump impellers, filter mats and filter media in filters, bulbs in lights and UV water treatment basins);
- Failure to observe or follow safety, care and maintenance instructions as outlined in these instructions for use or as

set forth by OASE from time to time;

- Defects or damage resulting from improper treatment;
- Defects or damage resulting from product misuse (including, but not limited to, non-observance of the instructions for use).

OASE's sole liability under this limited warranty shall be to replace or repair the product covered by this limited warranty. OASE shall not be subject to liability for any consequential damage to any other part of the water garden, pond, water feature system, landscape, aquarium, paludarium, structure or the contents of any structure where the product is located or used, construction or part of the construction where the product is located or used, including no liability for damage or harm to fish, animals or water plants in, around or surrounding the water garden, pond, water feature system, aquarium, aquatic systems, or paludarium.

THE EXPRESS WARRANTIES SET FORTH HEREIN ARE THE ONLY WARRANTIES WITH RESPECT TO THE PRODUCTS, AND THE REMEDIES SET FORTH HEREIN ARE THE EXCLUSIVE REMEDIES IN THE EVENT OF A BREACH OF SUCH WARRANTIES. OASE EXPRESSLY DISCLAIMS ANY IMPLIED WARRANTY OF MERCHANTABILITY OR FITNESS FOR A PARTICULAR PURPOSE. OASE SHALL NOT BE SUBJECT TO LIABILITY UNDER ANY CIRCUMSTANCES FOR INCIDENTAL OR CONSEQUENTIAL DAMAGES OF ANY NATURE, FOR ANY BREACH OF SUCH WARRANTIES OR OTHERWISE.

Some states do not allow the exclusion or limitation of incidental or consequential damages, to the above limitation may not apply to you.

Should your OASE product be defective or fail under the terms of this limited warranty, you should return the product to your OASE dealer, along with your original receipt of purchase and any other limited warranty documentation you have, for replacement or repair.

Should you have question regarding this limited warranty, please visit www.oase-livingwater.com

CONSIGNES DE SÉCURITÉ IMPORTANTES - LIRE ET SUIVRE TOUTES LES CONSIGNES DE SÉCURITÉ!

CONSERVEZ CES INSTRUCTIONS DANS UN ENDROIT SÛR.

CONSIGNES DE SECURITE Dans le cas où cet appareil serait utilisé par des mineurs de moins de 8 ans ainsi que par des personnes souffrant d'un handicap mental ou plus généralement par des personnes manquant d'expérience, un adulte averti devra être présent, qui renseignera le mineur ou la personne fragilisée concernée sur le bon emploi de ce matériel. Les enfants ne doivent pas jouer avec cet appareil. Ne pas laisser un enfant sans surveillance pour le nettoyage ou l'entretien. Débranchez la prise d'alimentation avant d'effectuer tout travail sur l'appareil.

AVERTISSEMENT- Pour éviter toute blessure, des précautions élémentaires de sécurité doivent être observées, y compris les suivantes:

- **DANGER** - Pour éviter tout risque d'électrocution, des précautions particulières doivent être prises car l'eau est utilisée dans l'utilisation de l'équipement d'aquarium. Pour chacune des situations suivantes, ne tentez pas de réparations par

vous-même; retourner l'appareil à un centre de service autorisé pour réparation ou jeter l'appareil

- Éteignez toutes les unités de l'aquarium et débranchez les fiches d'alimentation de toutes les unités avant de les atteindre dans l'eau ou de déplacer / nettoyer l'unité.
- MISE EN GARDE! Cette unité a été évaluée pour une utilisation avec de l'eau seulement.
- DANGER! Ne faites jamais fonctionner l'appareil si les câbles électriques ou le boîtier sont défectueux!
- Ne transportez pas et ne tirez pas l'unité par son câble électrique.
- Si une rallonge est nécessaire, utilisez un cordon d'alimentation approprié. Une corde notée pour moins d'ampères ou de watts que l'estimation de l'appareil peut surchauffer. Faites attention de ne pas trébucher ou tirer sur le cordon.
- Acheminez les câbles / tuyaux de manière à ce qu'ils ne soient pas endommagés et ne présentent aucun risque de chute.
- N'ouvrez le boîtier de l'appareil ou ses composants auxiliaires que lorsque cela est explicitement requis dans le mode d'emploi.
- DANGER! N'effectuez que des travaux sur l'unité décrite dans ce manuel. Si les problèmes ne peuvent être résolus, veuillez contacter un point de service client agréé ou, en cas de doute, le fabricant.
- N'utilisez que des pièces de rechange d'origine et des accessoires pour l'unité.
- DANGER! N'effectuez jamais de modifications techniques sur l'appareil. Ne coupez pas le cordon et ne retirez pas la fiche du cordon.
- Les câbles de connexion d'alimentation ne peuvent pas être remplacés. Si un câble est endommagé, jetez l'unité ou les composants correspondants.
- Si l'appareil présente des signes de fuite d'eau anormale, débranchez-le immédiatement de la source d'alimentation. (Équipement immersible seulement)

- Examiner soigneusement l'appareil après l'installation. Il ne doit pas être branché s'il y a de l'eau sur des pièces qui ne sont pas destinées à être mouillées.
- N'utilisez aucun appareil si le cordon ou la fiche sont endommagés ou si le système fonctionne mal ou a été échappé ou endommagé de quelque manière que ce soit.
- Une surveillance étroite est nécessaire lorsqu'un appareil est utilisé par ou près des enfants.
- Pour éviter les blessures, ne touchez pas les pièces mobiles ou les pièces chaudes telles que les appareils de chauffage, les réflecteurs, les ampoules et autres.
- Débranchez toujours l'appareil de la prise de courant lorsqu'il n'est pas utilisé, avant de mettre ou de retirer des pièces et avant de le nettoyer. Ne jamais tirer sur le cordon pour tirer la fiche de la prise. Saisissez la prise et tirez pour vous déconnecter.
- N'utilisez pas un appareil à d'autres fins que celles prévues. L'utilisation d'accessoires non recommandés ou vendus par le fabricant de l'appareil peut entraîner une situation dangereuse.
- N'installez pas ou ne stockez pas l'appareil à un endroit exposé aux intempéries ou à des températures inférieures au point de congélation.
- Assurez-vous qu'un appareil monté sur un réservoir est solidement installé avant de l'utiliser.

Connexion électrique

- Lisez et observez tous les avis importants sur l'appareil.
- Ne connectez l'appareil que si les données électriques de l'appareil et de l'alimentation coïncident. Les données de l'unité se trouvent sur la plaque signalétique de l'unité, sur l'emballage ou dans ce manuel.
- Protégez les connexions de l'humidité.
- Branchez l'appareil uniquement dans une prise correctement installée.
- Assurez-vous que toutes les prises électriques sont installées et entretenues par un électricien agréé.

- **DANGER!** Débranchez la pompe de la prise électrique au premier signe d'un problème.
- Pour éviter que la fiche ou la prise de l'appareil ne soit mouillée, placez le support et le réservoir d'aquarium d'un côté d'une prise murale pour éviter que de l'eau ne goutte sur le réceptacle ou la prise. Une «boucle d'égouttement», illustrée sur la figure ci-dessous, doit être disposée par l'utilisateur pour chaque cordon reliant un appareil d'aquarium à un réceptacle. La "boucle d'égouttement" est la partie du cordon située au-dessous du niveau du réceptacle, où le connecteur si une rallonge est utilisée, pour empêcher l'eau de circuler le long du cordon et d'entrer en contact avec le réceptacle.

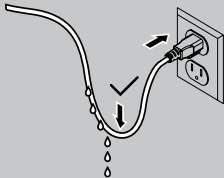

CONSERVEZ CES INSTRUCTIONS

Symboles dans cette notice d'emploi



REMARQUE

Informations favorisant une meilleure compréhension.



ATTENTION

- signale une situation éventuellement dangereuse.
- Le non-respect risque d'entraîner de légères blessures et futilles.

Autres remarques

- A Renvoi à l'illustration, p. ex. Figure A.

DESCRIPTION DU PRODUIT

HeatUp 25/50/100/150/200/300/400, appelé par la suite «appareil», doit être utilisé exclusivement comme suit :

- Comme chauffage d'aquarium commandé par thermostat.
 - Exploitation dans le respect des données techniques.
- Les restrictions suivantes sont valables pour l'appareil:
- A utiliser uniquement à l'intérieur et à des fins d'aquariophilie privée.
 - A utiliser uniquement avec de l'eau à une température entre +4 °C et +35 °C.

Pièces faisant partie de la livraison

HeatUp	QTY
1 HeatUp	1
2 Mode d'emploi HeatUp	1
3 Support HeatUp avec outil d'étalonnage	1
4 Ventouses	2

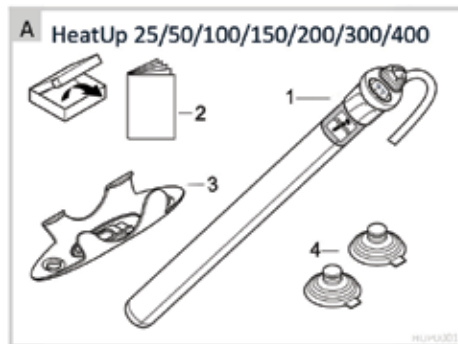

MISE EN PLACE ET RACCORDEMENT

i REMAQUE

- Brancher l'appareil uniquement lorsqu'il est immergé.
- L'appareil peut être entièrement immergé.
- Immerger le chauffage au moins jusqu'au marquage de profondeur d'immersion minimale.

i REMAQUE

La température d'eau souhaitée peut seulement être atteinte lorsque la puissance de chauffage est adaptée à la quantité d'eau de l'aquarium (→ données techniques) et qu'il est placé dans une zone présentant une bonne circulation d'eau.

B

- Tourner le régulateur de température sur la température souhaitée.

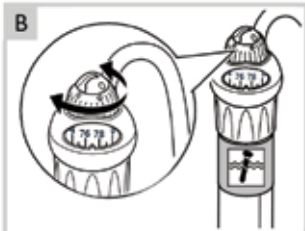

C

- Introduire les ventouses fournies dans le dispositif de fixation.



D

- Fixer le dispositif de fixation sur l'appareil.
- Veiller à l'alignement de la patte (vers le haut ou sur le côté).



- Positionnez l'appareil dans l'aquarium sur une surface propre et lisse dans une zone avec une bonne circulation de l'eau.

MISE EN SERVICE

! ATTENTION

Risque de blessures découlant d'une surface brûlante !
Des parties du corps peuvent subir des brûlures ou un foyer d'incendie peut se déclarer.

- Avant tous travaux, débrancher le chauffage du secteur et le laisser refroidir.

i REMAQUE

Applicable pour l'utilisation à l'intérieur d'un filtre adapté à cet effet :

Risque d'incendie ! Un dégagement important de chaleur en surface entraîne une destruction du chauffage et du filtre.

- Mettre uniquement le chauffage en marche lorsque le filtre est complètement rempli d'eau et en circuit, et que l'eau circule continuellement.

i REMAQUE

Pour une utilisation en aquarium :

- Mettre uniquement le chauffage en marche lorsqu'il est immergé jusqu'au marquage de profondeur d'immersion minimale.

i REMAQUE

- Éteindre et laisser refroidir le chauffage avant de le sortir de l'eau.
- Ne pas laisser le chauffage sans surveillance après l'avoir sorti de l'eau.

- Attendre environ 30 minutes avant de mettre le chauffage en marche afin que le thermostat puisse s'adapter à la température de l'eau.

- Poser le câble de raccordement au secteur de sorte à former un col de cygne !
- **Allumer** : Brancher l'appareil sur la tension secteur. L'appareil se met immédiatement en marche.
- **Éteindre** : Débrancher l'appareil de la tension secteur.

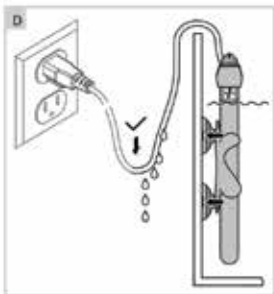

Contrôler les valeurs de température

i REMAQUE

- Le chauffage se met en marche et s'arrête automatiquement afin de maintenir la température réglée
 - Une lumière dans l'enveloppe de verre indique que le chauffage est en marche.
 - La lumière et le chauffage sont éteints lorsque la température réglée est atteinte.
- Laisser l'appareil en marche environ une journée, puis contrôler la température de l'eau avec un thermomètre de précision.
 - **La température mesurée est inférieure à la température réglée** : Contrôler la circulation de l'eau autour de l'appareil et, le cas échéant, le placer à un endroit comportant moins d'obstacles (par exemple formés par des plantes) à la circulation de l'eau.
 - Mesurer à nouveau la température après un certain temps.
 - La différence de température est encore trop élevée : Calibrer l'appareil. (-> Calibrer l'appareil P.23)
 - **La température mesurée est supérieure à la température réglée** : Calibrer l'appareil. (-> Calibrer l'appareil P.23)

Calibrer l'appareil

- **Plage d'étalonnage**: il est possible d'étalonner l'unité de +/- 3 °C.
- Le bouton noir de post-étalonnage est au sommet de la commande de température bleue. Il y a 3 positions fixes dans la plage plus et moins. Chaque position correspond à env. 1 °C.

i REMAQUE

Ne pas tenter de dépasser la plage de calibrage.

○ E

1. Sortez l'outil fourni du support ou vous pouvez utiliser un tournevis pour l'étalonnage.
2. Placez l'outil dans la crevasse du bouton de post-étalonnage. Avec votre autre main, maintenez la commande de température en place pendant que vous ajustez l'étalonnage.
 - La température mesurée est trop élevée : Maintenir le bouton tournant sur la valeur réglée et tourner le régulateur de calibrage dans le sens - (Moins).
 - La température mesurée est trop basse : Maintenir le bouton tournant sur la valeur réglée et tourner le régulateur de calibrage dans le sens + (Plus).

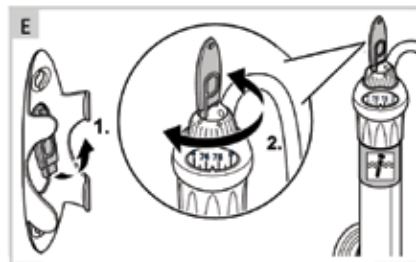

ÉLIMINATION DES DERANGEMENTS

Cet appareil n'a aucune pièce interne réparable par l'utilisateur, ou équivalent

Défaut	Cause	Remède
L'eau ne se réchauffe pas	La tension secteur manque	Vérifier la tension secteur
	L'appareil est défectueux	Remplacer l'appareil
L'eau ne maintient pas la température réglée	Circulation d'eau insuffisante	Contrôler la température
	Appareil non calibré	Calibrer l'appareil
	La puissance de chauffage de l'appareil, rapportée à la température ambiante ou à la quantité d'eau à chauffer, est trop faible.	Choisir l'appareil approprié

NETTOYAGE

Nettoyez l'appareil au besoin à l'eau claire et en utilisant une éponge douce ou un chiffon.

- Ne pas utiliser de produits de nettoyage ou de solutions chimiques.

PIECES D'USURE

Les composants suivants sont des pièces d'usure et ne sont pas couverts par la garantie : Ventouse

RECYCLAGE



REMAQUE

Il est interdit de mettre cet appareil au rebut en l'évacuant vers la gestion des ordures ménagères. Rendre l'appareil inutilisable en coupant le câble et le mettre au rebut en utilisant le système de retour prévu à cet effet.

PIECES DE RECHANGE

L'appareil continue de fonctionner de manière fiable et sécurisée avec des pièces originales d'OASE. Vous trouverez nos pièces de rechange et leurs schémas sur notre site internet. <https://www.oase-livingwater.com>

CARACTERISTIQUES TECHNIQUES

Description	HeatUp						
	25	50	100	150	200	300	400
Tension de mesure	V 115, 50-60 Hz						
Consommation	W 25 50 100 150 200 300 400						
Taille d'aquarium optimale	l 25 50 100 150 200 300 400						
Longueur du câble de connexion d'alimentation	m 1,5						
Dimensions	Longueur 205 205 243 315 315 370 440						
	Diamètre 33 33 33 33 33 33 33						
Contrôle de température	18°C to 32°C						

IP X8
0,8 m

Étanche à l'eau jusqu'à une profondeur de 0.80 m



Classe de protection II Isolation renforcée et doublée pour une séparation électrique fiable avec le réseau



Pour utilisation à l'intérieur



Ne pas recycler dans les ordures ménagères !



Lire la notice d'emploi

Puissance de chauffage recommandée en fonction de la quantité d'eau V et de la différence de température ΔT entre la température souhaitée de l'eau et la température minimale de l'environnement

V	ΔT		
	5 °C	10 °C	15 °C
≤ 25 l	25 W	25 W	75 W
≤ 50 l	50 W	50 W	100 W
≤ 100 l	75 W	100 W	200 W
≤ 150 l	100 W	150 W	300 W
≤ 200 l	150 W	200 W	2 x 200 W
≤ 300 l	250 W	300 W	2 x 300 W
≤ 400 l	350 W	400 W	2 x 400 W

Garant ie limitée

OASE offre pour ce produit une garantie limitée de trois ans. La durée de la garantie limitée prend effet à la date d'achat initiale et la garantie s'applique aux vices de matériau ainsi que de fabrication, ou aux vices de fonctionnement du produit qui diffèrent des fonctionnements spécifiés par OASE.

Cette garantie limitée ne s'applique pas aux vices ou problèmes causés par :

- une installation incorrecte du produit (consulter les instructions de service pour une installation en bonne et due forme);
- des modifications de quelque type que ce soit, effectuées sur le produit, y compris des tentatives de réparation sur le produit qui n'auraient pas été exécutées par un technicien réparateur agréé par OASE;
- des phénomènes d'usure naturelle (tels que, entre autres, l'usure au niveau des turbines dans les pompes, des nattes filtrantes et des éléments filtrants dans les filtres, des ampoules dans les lampes et dans les cuves de clarification UV);
- le non-respect des directives de sécurité, d'entretien et de maintenance comme elles sont décrites dans ces instructions de service ou déterminées de temps en temps par OASE;
- des défauts ou des détériorations provoqués par un

traitement inapproprié;

- des défauts ou des détériorations provoqués par une utilisation abusive du produit, y compris, entre autres, le non-respect des instructions de service.

Dans le cadre de cette garantie limitée, OASE s'engage exclusivement à remplacer le produit tombant sous le coup de cette garantie limitée ou à réparer ce produit. OASE ne peut sous réserve de responsabilité pour responsable des dommages consécutifs au niveau des jardins aquatiques, des étangs, des installations à jeux d'eau, au niveau du paysage, aquarium, paludarium, au niveau de la construction ou des parties de la construction dans laquelle le produit est placé ou utilisé, y compris les dommages au niveau des poissons, des animaux ou des plantes dans l'eau ou dans l'environnement des jardins aquatiques, des étangs, des installations à jeux d'eau, aquarium, systèmes aquatiques, ou paludarium.

LES PRESTATIONS DE GARANTIE REPRISES EXPLICITEMENT DANS LE PRÉSENT DOCUMENT SONT LES SEULES PRESTATIONS DE GARANTIE POUR LES APPAREILS ET LES PRESTATIONS DE GARANTIE REPRISES DANS CE DOCUMENT SONT LES SEULES PRESTATIONS POSSIBLES EN CAS DE VIOLATION DE GARANTIE. OASE REFUSE EXPLICITEMENT DE GARANTIR TOUTE EXPLOITABILITÉ GÉNÉRALE (MERCHANTABILITY) OU TOUTE APTITUDE À ÊTRE EXPLOITÉE POUR UNE FINALITÉ PRÉCISE. OASE NE PEUT EN AUCUN CAS ÊTRE RENDUE RESPONSABLE DE DOMMAGES CONSÉCUTIFS FORTUITS OU MÉDIATS DE QUELQUE TYPE QUE CE SOIT, DE TOUT GENRE DE VIOLATION DE GARANTIE, NI DE TOUTE AUTRE MANIÈRE.

Quelques états fédéraux n'autorisent pas l'exclusion ou la restriction des dommages fortuits ou médiats, dans ce cas la restriction ci-dessus est sans effet pour vous.

Si votre produit OASE devait présenter un défaut ou un vice de fonctionnement dans le cadre de cette garantie limitée, emportez-le chez votre revendeur OASE, sans oublier la preuve d'achat d'origine, ni les autres documents de garantie, pour qu'il puisse le remplacer ou le réparer.

Si vous avez des questions concernant la présente garantie limitée, veuillez visiter www.oase-livingwater.com

INSTRUCCIONES IMPORTANTES DE SEGURIDAD - ¡LEA Y SIGA TODAS LAS INSTRUCCIONES DE SEGURIDAD!

Guarde estas instrucciones en un lugar seguro

INFORMACIÓN DE SEGURIDAD Esta unidad puede ser utilizada por niños de 8 años en adelante y por personas con capacidades físicas, sensoriales mentales reducidas o con falta de experiencia y conocimiento si son supervisados si se les ha instruido sobre cómo usar la unidad de una manera segura. comprender los peligros involucrados. No permita que los niños jueguen con la unidad. Solo permita que los niños realicen la limpieza y el mantenimiento del usuario bajo supervisión. Desconecte el enchufe de alimentación antes de realizar cualquier trabajo en la unidad

ADVERTENCIA: para protegerse contra lesiones, se deben observar las precauciones de seguridad básicas, que incluyen las siguientes:

- PELIGRO: para evitar posibles descargas eléctricas, se debe tener especial cuidado ya que se utiliza agua en el uso de equipos de acuarios. Para cada una de las siguientes

tes situaciones, no intente las reparaciones usted mismo; devuelva el electrodoméstico a un centro de servicio autorizado para su reparación o deseche el aparato

- Apague todas las unidades en el acuario y desconecte los enchufes de todas las unidades antes de alcanzar el agua o mover / limpiar la unidad.
- ¡PRECAUCIÓN! Esta unidad ha sido evaluada para usarse solo con agua.
- ¡PELIGRO! ¡Nunca opere la unidad si los cables eléctricos o la carcasa están defectuosos!
- No transporte ni jale la unidad por su cable eléctrico.
- Si es necesario un cable de extensión, se debe usar un cable con la clasificación adecuada. Un cable clasificado para menos amperios o vatios que la clasificación del artefacto puede sobrecalentarse. Se debe tener cuidado para colocar el cable de modo que no se tropiece ni se lo tire.
- Tienda los cables / mangueras de modo que estén protegidos contra daños y no presenten un peligro de tropiezo.
- Solo abra la carcasa de la unidad o sus componentes auxiliares, cuando esto se requiera explícitamente en las instrucciones de funcionamiento.
- ¡PELIGRO! Solo realice trabajos en la unidad que se describe en este manual. Si no puede resolver los problemas, póngase en contacto con un punto de atención al cliente autorizado o, en caso de duda, con el fabricante.
- Utilice únicamente piezas de repuesto y accesorios originales para la unidad.
- ¡PELIGRO! Nunca realice modificaciones técnicas a la unidad. No corte el cable ni quite el enchufe del cable.
- Los cables de conexión de alimentación no pueden ser reemplazados. Si un cable está dañado, deseche la unidad o componentes respectivos.
- Si el artefacto muestra signos de fugas anormales de agua, desenchúfelo inmediatamente de la fuente de alimentación. (Equipo sumergible solamente)
- Examine cuidadosamente el artefacto después de la

instalación. No debe enchufarse si hay agua en partes que no están húmedas.

- No opere ningún artefacto si tiene un cable o enchufe dañado, o si no funciona bien o si se ha caído o dañado de alguna manera.
- Es necesaria una estrecha supervisión cuando cualquier artefacto sea utilizado por niños o cerca de ellos.
- Para evitar lesiones, no toque las partes móviles o calientes, como los calentadores, reflectores, bombillas de lámparas y similares.
- Siempre desenchufe un electrodoméstico de un tomacorriente cuando no esté en uso, antes de colocar o quitar piezas, y antes de limpiarlo. Nunca tire del cable para sacar el enchufe de la toma de corriente. Agarre el enchufe y tire para desconectarlo.
- No use un electrodoméstico para un uso diferente al previsto. El uso de accesorios no recomendados o vendidos por el fabricante del dispositivo puede causar una condición insegura.
- No instale ni almacene el artefacto donde esté expuesto a la intemperie o a temperaturas bajo cero.
- Asegúrese de que un aparato montado en un tanque esté instalado de manera segura antes de operarlo.

Conexión eléctrica

- Lea y observe todos los avisos importantes en el electrodoméstico.
- Conecte la unidad solo si los datos eléctricos de la unidad y la fuente de alimentación coinciden. Los datos de la unidad se encuentran en la placa de características de la unidad, en el embalaje o en este manual.
- Proteja las conexiones de enchufe de la humedad.
- Solo enchufe la unidad a una toma correctamente instalada.
- Tenga todas las tomas eléctricas instaladas y reparadas por un electricista autorizado.
- ¡PELIGRO! Desconecte la bomba de la toma de corriente a

la primera señal de cualquier problema.

- Para evitar la posibilidad de que el enchufe o receptáculo del electrodoméstico se moje, coloque la base del acuario y el tanque a un lado de un receptáculo montado en la pared para evitar que el agua gotee sobre el receptáculo o el enchufe. Un “lazo de goteo”, que se muestra en la figura a continuación, debe ser arreglado por el usuario para cada cable que conecta un aparato de acuario a un receptáculo. El “lazo de goteo” es la parte del cable debajo del nivel del receptáculo, o el conector si se usa un cable de extensión, para evitar que el agua se desplace a lo largo del cable y entre en contacto con el receptáculo

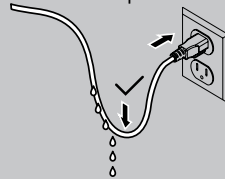

GUARDE ESTAS INSTRUCCIONES

Símbolos en estas instrucciones



INDICACIÓN

Informaciones para un mejor entendimiento.



CUIDADO

- Denomina una situación posiblemente peligrosa.
- En caso de incumplimiento, la consecuencia puede ser una lesión ligera.

Otras indicaciones

○ A Referencia a una ilustración, p. ej. ilustración A.

DESCRIPCIÓN DEL PRODUCTO

HeatUp 25/50/100/150/200/300/400, en lo sucesivo, “el equipo”, solo puede utilizarse de la siguiente manera:

- Como calentador de acuario controlado por termostato.
- Operación observando los datos técnicos.

Para el equipo son válidas las siguientes limitaciones:

- Emplear sólo en interiores y para fines acuáticos privados.
- Operación sólo con agua a una temperatura del agua de +4 °C a +35 °C.

Volumen de suministro

○ A		
HeatUp		QTY
1	HeatUp	1
2	Manual de instrucciones HeatUp	1
3	Soporte de calentamiento con herramienta de calibración	1
4	ventosas	2

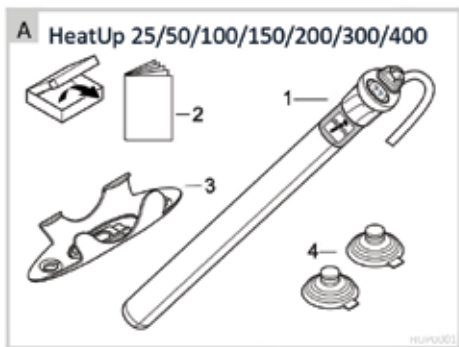

EMPLAZAMIENTO Y CONEXIÓN

i INDICACIÓN

- Conecte el equipo sólo cuando esté sumergido en el agua.
- El equipo se puede sumergir completamente.
- Sumerja el equipo como mínimo hasta la marca para la profundidad de inmersión mínima en el agua.

i INDICACIÓN

La temperatura deseada del agua sólo se alcanza, si la potencia de calentamiento está adaptada a la cantidad de agua en el acuario (→ Datos técnicos) y se encuentra en una zona con buena circulación del agua.

○ B

- Gire el regulador de temperatura al valor de temperatura deseado.

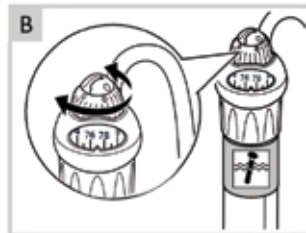

○ C

- Enrosque las ventosas suministradas en el soporte.



○ D

- Fije el soporte en el equipo – Tenga en cuenta la alineación de la brida (hacia arriba o hacia el lado)

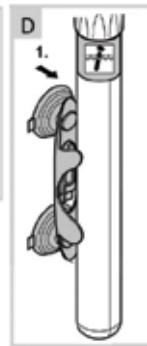

PUESTA EN MARCHA

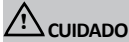

¡CUIDADO

Peligro de lesión por superficie caliente.

Partes del cuerpo se pueden quemar o se puede producir un incendio.

- Separe el calentador de la red y déjelo enfriar antes de realizar los trabajos.



INDICACIÓN

Para el empleo en un filtro autorizado para esto es válido:

¡Peligro de incendio! El calentador y el filtro se destruyen debido al calor excesivo de la superficie

- Conecte el calentador sólo cuando el filtro esté completamente lleno de agua, conectado y el agua circule continuamente.



INDICACIÓN

Para el empleo en un acuario:

- Conecte el calentador cuando esté sumergido como mínimo hasta la marca para la profundidad de inmersión mínima en el agua.



INDICACIÓN

- Desconecte primero el calentador, déjelo enfriar y sáquelo después del agua.
- No deje sin vigilancia el calentador después de sacarlo del agua.

- Espere aproximadamente 30 minutos con la conexión para que el termostato se pueda adaptar a la temperatura del agua.

- Tienda la línea de conexión de red de forma que se forme un bucle de goteo.
- **Conexión:** Conecte el equipo con la red. El equipo se conecta de inmediato.
- **Desconexión:** Separe el equipo de la red.

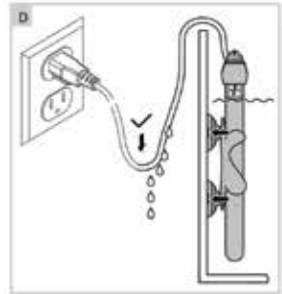

Compruebe los valores de temperatura



INDICACIÓN

- El calentador se conecta y desconecta automáticamente para mantener la temperatura ajustada.
- Una luz en la bombilla de cristal muestra que el calentador está funcionando.
- La luz y el calentador están desconectados cuando se ha alcanzado la temperatura ajustada.
- Ponga el equipo en funcionamiento aproximadamente un día y compruebe después la temperatura del agua con un termómetro de precisión.
- **La temperatura medida es inferior a la temperatura ajustada:** Compruebe el flujo del agua alrededor del equipo y si fuera necesario ponga el equipo en un lugar con menor obstrucción de la circulación del agua (p. ej. por plantas).
- Mida de nuevo la temperatura después de algún tiempo.
- La diferencia de temperatura todavía es muy grande: Calibre el equipo. (-> Calibración del equipo P.36)
- **La temperatura medida es superior a la temperatura ajustada:** Calibre el equipo. (-> Calibración del equipo P.36)

Calibración del equipo

- **Gama de calibración:** El equipo se puede recalibrar en +/- 3 °C.

El controlador de calibración negro sobresale del controlador de temperatura azul. Hay 3 posiciones fijas en el rango positivo y negativo. Cada posición corresponde a aprox. 1° C.



INDICACIÓN

No intente sobrepasar la gama de calibración.

○ E

1. Empuje la herramienta suministrada fuera del soporte del calentador o puede usar un destornillador para la calibración.
2. Coloque la herramienta en la grieta de la perilla de calibración. Con la otra mano, sostenga el controlador de temperatura en su lugar mientras ajusta la calibración.
 - La temperatura medida es muy alta: Mantenga el regulador giratorio en el valor ajustado y gire el regulador de calibración en el sentido – (menos).
 - La temperatura medida es muy baja: Mantenga el regulador giratorio en el valor ajustado y gire el regulador de calibración en el sentido + (más).

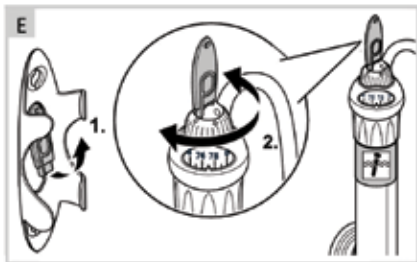

ELIMINACIÓN DE FALLOS

Este electrodoméstico no tiene piezas internas reparables por el usuario, o equivalentes

Fallo	Causa	Acción correctora
El agua no está caliente.	No hay tensión de alimentación	Comprobar la tensión de alimentación
	Equipo defectuoso	Sustituir el equipo
El agua no tiene la temperatura ajustada.	Circulación del agua insuficiente	Comprobar la temperatura
	El equipo no está calibrado.	Calibrar el equipo
	La potencia de calentamiento del equipo, basada en la temperatura del entorno o la cantidad de agua a calentar, es muy baja.	Seleccionar el equipo adecuado

LIMPIEZA

Limpie el equipo si fuera necesario con agua clara y con una esponja suave o paño.

- No emplee productos de limpieza o soluciones químicas.

PIEZAS DE DESGASTE

Los siguientes componentes son piezas de desgaste y no entran en la prestación de garantía: Ventosa

DESECHO



INDICACIÓN

Está prohibido desechar este equipo en la basura doméstica. Inutilice el equipo cortando el cable y entregúelo al sistema de recogida previsto.







PIEZAS DE RECAMBIO

El equipo se mantiene seguro y trabaja de forma fiable con las piezas originales de OASE. Consulte los dibujos de piezas de recambio y las piezas de recambio en nuestra página web

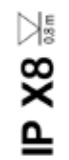
<https://www.oase-livingwater.com>

CARACTERÍSTICAS TÉCNICAS

Description	HeatUp					
	25	50	100	150	200	300 400
Tensión asignada	V 115, 50-60 Hz					
Consumo de potencia	25	50	100	150	200	300 400
Tamaño óptimo del acuario	l	25	50	100	150	200 300 400
Longueur du câble de connexion d'alimentation	m 1-5					
Dimensiones	Longitud	205	205	243	315	315 370 440
	Diámetro	33	33	33	33	33 33 33
Control de temperatura	18°C to 32°C					

	Impermeable al agua hasta 0,80 m de profundidad		Clase de protección II Separación eléctrica segura de la red mediante aislamiento reforzado o doble		Para empleo interior		No deseché el equipo en la basura doméstica!	 	Lea las instrucciones de uso

Potencia de calentamiento recomendada en dependencia de la cantidad de agua V y la diferencia ΔT entre la temperatura deseada del agua y la temperatura mínima del entorno

V	ΔT		
	5 °C	10 °C	15 °C
≤ 25 l	25 W	25 W	75 W
≤ 50 l	50 W	50 W	100 W
≤ 100 l	75 W	100 W	200 W
≤ 150 l	100 W	150 W	300 W
≤ 200 l	150 W	200 W	2 x 200 W
≤ 300 l	250 W	300 W	2 x 300 W
≤ 400 l	350 W	400 W	2 x 400 W

Garantía limitada

OASE asume para este producto una garantía limitada de tres años. La garantía comienza con la fecha de la compra original y se extiende a defectos de material y fabricación o a aquellos defectos funcionales del producto que tienen como consecuencia que el producto no tenga las funcionalidades especificadas por OASE.

Esta garantía limitada no se extiende a defectos o problemas provocados por:

- la falsa instalación del producto (véase instrucciones de servicio para la instalación prescrita);
- modificaciones de cualquier tipo del producto incluyendo los intentos de reparación del producto que se hicieran por un técnico de reparación no autorizado por OASE;
- desgaste normal (incluyendo entre otros los fenómenos de desgaste en las ruedas de bombas, las esteras y los elementos filtrantes en los filtros, lámparas en los equipos de luz y el decantador UV);
- incumplimiento de las directivas de seguridad, cuidado y mantenimiento descritas en estas instrucciones de servicio determinadas por OASE en intervalos regulares;

- defectos o daños que surgen por un tratamiento inadecuado;
- defectos o daños causados por el abuso del producto incluyendo entre otras cosas el incumplimiento de las instrucciones de servicio.

En el marco de esta garantía limitada OASE se responsabiliza exclusivamente por que se sustituya o repare el producto sometido a esta garantía limitada. OASE no estará sujeto a responsabilidad por daños consecuentes en el jardín acuático, el estanque, el surtidor, el paisaje, acuario, paludarium, la estructura o partes de la estructura en la cual se emplaza o emplea el producto inclusive los daños a los peces, animales o plantas en el agua o en el entorno del jardín acuático, el estanque, el surtidor, acuario, sistemas acuáticos, o paludarium.

LAS PRESTACIONES DE GARANTÍA EXPLÍCITAS AQUÍ MENCIONADAS SON LAS ÚNICAS PRESTACIONES DE GARANTÍA PARA LOS EQUIPOS Y LAS PRESTACIONES DE GARANTÍA AQUÍ MENCIONADAS SON LAS ÚNICAS PRESTACIONES POSIBLES EN EL CASO DE UNA INFRACCIÓN DE GARANTÍA. OASE RECHAZA EXPRESAMENTE CUALQUIER PROMESA IMPLÍCITA DE UNA IDONEIDAD PARA EL USO GENERAL (MERCHANTABILITY) O APTITUD PARA UN FIN DETERMINADO. BAJO NINGUNAS CIRCUNSTANCIAS OASE PUEDE SER CONSIDERADO RESPONSABLE POR DAÑOS CONSECUCIONALES CASUALES O INDIRECTOS DE CUALQUIER TIPO, POR CUALQUIER INFRACCIÓN DE GARANTÍA O DE OTRO MODO.

Algunos Estados federales no permiten la exclusión o la limitación de daños casuales o indirectos. En este caso la limitación arriba mencionada no tiene validez para Vd.

En caso que su producto de OASE tenga un defecto o fallo funcional cubierto por esta garantía limitada entregue el producto junto con el comprobante de compra original y los otros documentos de garantía a su comerciante de OASE para que podamos sustituir o reparar el producto.

Si usted tiene preguntas acerca de esta garantía limitada, visite www.oase-livingwater.com





OASE North America INC. · www.oase-livingwater.com