



en Operating Instructions Robot Vacuum Cleaner
fr Mode d'emploi Aspirateur-robot

HS18

en	4
fr	37

IMPORTANT SAFETY INSTRUCTIONS	4
Appliance overview	10
Caring for the environment	12
Functions and features of the robot vacuum cleaner	13
Included accessories	13
Preparing for use	13
Use	15
MobilControl App	20
Video function	21
Maintenance	22
Ordering the correct accessories	22
Emptying the dust box	22
Cleaning the dust box	23
Cleaning the exhaust filter	23
Cleaning the side brushes	23
Cleaning the roller brush	24
Cleaning the dust box seals	25
Replacing the dust box seal unit	25
Cleaning the front wheel	25
Cleaning the sensors	26
Changing the batteries in the remote control	26
Replacing the rechargeable battery	26
Storage	28
Cleaning and care	28
After sales service	28
Contact in case of fault	28
Warranty	28
Frequently Asked Questions	29
Fault messages	32
Copyright and licenses	34
Limited Warranty - Vacuum Cleaners USA	35

en - IMPORTANT SAFETY INSTRUCTIONS

READ ALL INSTRUCTIONS BEFORE USING THIS APPLIANCE

This robot vacuum cleaner complies with all current local and national safety requirements. Inappropriate use can, however, lead to personal injury and damage to property.

Please read the operating instructions before using the robot vacuum cleaner for the first time. They contain important information on the safety, use, and maintenance of the robot vacuum cleaner. This prevents both personal injury and damage to the appliance.

Keep these operating instructions in a safe place and pass them on to any future user.

Switch the robot vacuum cleaner off before any maintenance work and cleaning or if it is not going to be used for a longer period of time. It should also be switched off when dealing with problems. To do so, slide the switch **I/O** on the side of the robot vacuum cleaner to the **0** position. The same should be done if you notice any unusual behavior with your robot vacuum cleaner.

Correct use

- ▶ This robot vacuum cleaner is intended for cleaning flooring in domestic households and similar working and residential environments.
- ▶ The robot vacuum cleaner is not intended for outdoor use.
- ▶ The robot vacuum cleaner must only be used for domestic household purposes to vacuum dry floor surfaces. Any other usage, modification or alteration is not supported by the manufacturer and could be dangerous.
- ▶ Persons which lack physical, sensory or mental abilities or experience with the machine should not use it without supervision or instruction by a responsible person.

Safety with children

- ▶ Danger of suffocation! Ensure that any plastic wrappings, bags, etc. are disposed of safely and kept out of the reach of children.
- ▶ Children must be kept away from the robot vacuum cleaner unless they are constantly supervised.
- ▶ Please supervise children in the vicinity of the robot vacuum cleaner and do not let them play with it.
- ▶ Keep the rechargeable battery and the batteries for the remote control out of the reach of children.

WARNING

To reduce the risk of fire, electric shock or injury:

- ▶ Check the voltage rating of the vacuum cleaner before connecting the power cord to an electrical outlet. Your power source should correspond with the voltage rating plate located on the underside of the vacuum. Use only household AC outlets. Never use DC power sources. If you are not sure of your home's voltage supply, consult a qualified electrician. Connecting the vacuum cleaner to a higher voltage than indicated in these instructions may result in damage to the vacuum cleaner or injury.
- ▶ To reduce the risk of electric shock, this appliance has a polarized plug (one blade is wider than the other.) This plug will fit in a polarized outlet only one way. If the plug does not fit fully in the outlet, reverse the plug. If it still does not fit, contact a qualified electrician to install the proper outlet. Do not alter the plug in any way.

en - IMPORTANT SAFETY INSTRUCTIONS

Technical safety

- ▶ The robot vacuum cleaner operates at 14.4 V.



It is classified as a class III appliance.

This appliance is supplied by a safety extra-low voltage (SELV) power source where the voltage is low enough to protect users from the risk of electrical shock. A Class II plug-in power supply is used for supplying power to charge the robot vacuum cleaner.

- ▶ Before each use of the robot vacuum cleaner, check both the vacuum cleaner and all of the accessories supplied with it for any visible signs of damage. Do not use a damaged appliance or component.
- ▶ The electrical outlet must be fitted with a 15 A fuse.
- ▶ Compare the connection data on the data plate of the robot vacuum cleaner and the power supply (voltage and frequency) with that of the mains electricity supply. This data must match exactly.
- ▶ Reliable and safe operation of this robot vacuum cleaner can only be assured if the base station has been connected to the mains electricity supply.
- ▶ While the vacuum cleaner is under warranty, repairs should only be performed by a Miele-authorized service technician. Otherwise the warranty will be void.
- ▶ Repairs should only be carried out by a Miele-authorized service technician. Repairs and other work by unqualified persons can cause considerable danger to users.
- ▶ Make sure that the power cord is not damaged, bent or twisted. Do not place any heavy items on top of it.
- ▶ Do not let the robot vacuum cleaner travel over the power cord or other cords.
- ▶ Only use the parts supplied for charging the rechargeable battery (adapter, power unit and base station).

en - IMPORTANT SAFETY INSTRUCTIONS

- ▶ Batteries and rechargeable batteries will deplete over time. They can then leak corrosive fluids. Avoid contact with the eyes and skin. In the event of contact, rinse thoroughly with water and seek medical advice.
- ▶ The robot vacuum cleaner is fitted with sensors to detect steps and drops in height. Do not cover these sensors or the camera, and ensure that the function of the sensors is not hindered by obstacles while the cleaner is moving.
- ▶ Do not attach any adhesive labels to the front of the base station as this conceals an infrared transmitter. Do not place any items in front of it.
- ▶ Do not immerse the robot vacuum cleaner or the parts supplied in water. Clean all parts with a dry or slightly damp cloth only.
- ▶ Do not drop the robot vacuum cleaner or any of the accessories supplied with it. Items that have been dropped or damaged should not be used for safety reasons.
- ▶ Defective components should be replaced by Miele original parts only. Only with these parts can the manufacturer guarantee the safety of the appliance.

Proper use

- ▶ Do not use the robot vacuum cleaner without the dust box, pre-filter, and exhaust filter fitted.
- ▶ Remove all breakable or lightweight items from the floor and make sure that the robot vacuum cleaner cannot become entangled in cords, curtains, fringes, cables, or similar.
- ▶ Animals must be kept away from the robot vacuum cleaner. Do not allow animals to stand or sit on the robot vacuum cleaner.
- ▶ Take the necessary precautions to ensure that the robot vacuum cleaner cannot fall from high places such as balconies. Block access to these places, e.g., by installing physical barriers.

en - IMPORTANT SAFETY INSTRUCTIONS

- ▶ Do not use the robot vacuum cleaner to vacuum up anything which has been burning or is still glowing e.g. cigarettes, ashes or coal, whether glowing or apparently extinguished. Do not use it in the vicinity of a fireplace.
- ▶ Do not use the robot vacuum cleaner to vacuum up any water, liquid or damp dirt. Wait until any freshly cleaned or shampooed carpets or floor coverings are completely dry before attempting to vacuum.
- ▶ Do not use the robot vacuum cleaner to vacuum toner dust. Toner, such as that used in printers and photocopiers, can conduct electricity.
- ▶ Do not use the robot vacuum cleaner to vacuum up any inflammable or combustible liquids or gases and do not use it in areas where such substances are stored.
- ▶ Do not sit or lie on the surface being cleaned while the vacuum cleaner is running. This is to prevent the risk of loosely fitting clothes or long hair coming into contact with the roller brush or other moving parts of the robot vacuum cleaner.

Handling the rechargeable battery and remote control batteries:

- ▶ Please contact Miele Service before shipping the rechargeable battery.
- ▶ Do not drop or throw the rechargeable battery. For safety reasons do not continue to use a rechargeable battery which has been dropped or damaged.
- ▶ Keep the rechargeable battery or the batteries away from flames or other heat sources. Do not heat the rechargeable battery or batteries or place them in direct sunlight.
- ▶ Do not dismantle the rechargeable battery.
- ▶ Do not cause a short circuit by bridging the contacts of the rechargeable battery or the batteries, either unintentionally or deliberately.

en - IMPORTANT SAFETY INSTRUCTIONS

- ▶ Do not allow the rechargeable battery or the batteries to come into contact with liquids.
- ▶ Do not attempt to recharge the remote control batteries.
- ▶ Discontinue use of the rechargeable battery if you notice an unusual smell from it, if liquid is leaking from it, it is significantly overheating or if it is discolored or deformed. Dispose of the rechargeable battery immediately.
- ▶ Disposing of the batteries and the rechargeable battery: Remove the rechargeable battery from the robot vacuum cleaner and the batteries from the remote control. Insulate the metal contacts with adhesive tape to prevent short circuits. Dispose of the batteries and the rechargeable battery in a municipal recycling facility. Do not dispose of batteries or the rechargeable battery with normal household waste.

Accessories

- ▶ Only use genuine accessories with the “ORIGINAL Miele” logo on them. The manufacturer cannot otherwise guarantee the safety of the product.

SAVE THESE INSTRUCTIONS

en - Appliance overview

Illustrations A, B and C for this section are on the pull-out pages in the back of these operating instructions.

A – Robot vacuum cleaner top and bottom

- ① Display
- ② Wi-Fi display
- ③ Video function display (for Scout RX2 Home Vision)
- ④ Time mode display (am/pm)
- ⑤ Start/Pause sensor field (▶||)
- ⑥ Cameras
- ⑦ Impact protection
- ⑧ On/Off switch (I/O)
- ⑨ Depression to open the storage compartment
- ⑩ **Silent** vacuuming mode sensor field
- ⑪ **Turbo** vacuuming mode sensor field
- ⑫ **Base** sensor field
- ⑬ **Spot** vacuuming mode sensor field
- ⑭ **Auto** standard vacuuming mode sensor field
- ⑮ Timer indicator
- ⑯ Rechargeable battery status indicator
- ⑰ Side brushes for hard flooring / universal side brushes / side brushes for carpeted flooring and rugs
- ⑱ Roller brush
- ⑲ Front wheel
- ⑳ Sensors (toppling protection)
- ㉑ Charging contacts
- ㉒ Roller brush cover
- ㉓ Drive wheels
- ㉔ Suction nozzle with sealed unit
- ㉕ Back wheel

B – Base station and remote control

Base station

- ① Cord rewind
- ② Cord guides
- ③ Socket for the power supply plug (not visible in the figure)
- ④ Charging contacts

Remote control

- ① **Power** button (switch on and off)
- ② **Base** button (direct vacuum cleaner to base station)
- ③ **OK** confirmation button with direction buttons around it
- ④ Start/Pause button (▶||) (start/stop vacuuming)
- ⑤ **Mode** button (select the vacuuming mode)
- ⑥ **WIFI** button (activate/deactivate Wi-Fi)
- ⑦ **Clock** button (set time of day)
- ⑧ **Timer** button (set the timer)
- ⑨ **Mute** button (activate/deactivate acoustic signals)
- ⑩ **Climb** button (reduce crossing over height)
- ⑪ Battery compartment (at the back)

C – Dust box

- ① Handle
- ② Cleaning tool with wiper
- ③ Wiper button
- ④ Lid
- ⑤ Release buttons for the lid
- ⑥ Dust compartment
- ⑦ Pre-filter
- ⑧ Exhaust filter
- ⑨ Exhaust filter compartment lid

en - Caring for the environment

Disposal of the packing material

The cardboard box and packing materials protect the appliance during shipping. They have been designed to be biodegradable and recyclable.

Ensure that any plastic wrappings, bags, etc. are disposed of safely and kept out of the reach of children. Danger of suffocation!

Disposal of your old appliance

Electrical and electronic appliances contain valuable materials. They also contain certain substances, compounds and components which were essential for the proper functioning and safe use of the equipment. Handling these materials improperly by disposing of them in your household waste can be harmful to your health and the environment. Therefore, please do not dispose of your old appliance with regular household waste and follow local regulations on proper disposal.



Consult with local authorities, dealers or Miele in order to dispose of and recycle electrical and electronic appliances. Miele assumes no responsibility for deleting any personal data left on the appliance being disposed. Please ensure that your old appliance is kept away from children until removal. Observe safety requirements for appliances that may tip over or pose an entrapment hazard.

Disposal of old batteries and power packs

Electrical and electronic appliances often contain batteries and power packs which must not go into household waste after use. Please remove all accessible batteries and take them to a suitable collection site where they can be collected free of charge. Batteries and power packs may contain substances which are harmful to your health and the environment.

The labeling on the battery or power pack gives further information. The crossed-out waste bin means that you must never put batteries and power packs into household waste. If the crossed-out waste bin has one or more of the listed chemical symbols, it contains lead (Pb), cadmium (Cd) and/or mercury (Hg).



Old batteries and power packs contain important raw materials and can be recycled. Separately collecting old batteries and power packs facilitates handling and recycling.

Functions and features of the robot vacuum cleaner

The robot vacuum cleaner is suitable for the daily cleaning of short pile carpets and fitted carpets, as well as hard flooring.

Please observe the flooring manufacturer's cleaning and care instructions.

The robot vacuum cleaner is fitted with cameras and sensors. It continually saves room plans as well as information regarding areas it can access freely. The robot vacuum cleaner uses this data to create an efficient vacuuming plan of the surfaces to be vacuumed, which it can then vacuum autonomously.

Included accessories

- Remote control / two batteries
- Two side brushes
- Power supply unit with plug
- Power adapter
- Base station
- Magnetic strip

Preparing for use

Diagrams 1 - 10 for this section are at the end of these operating instructions.

Insert the side brushes (Fig. 01)

- Place the robot vacuum cleaner upside down on a level, clean surface.

- Press the two side brushes carefully onto their pins until they audibly engage. Take care to comply with the markings **L** and **R**.

Removing the protective foil (Fig. 02)

- Remove the protective foil from the base station and from the top of the robot vacuum cleaner.

Placing the batteries in the remote control (Fig. 03)

- Remove the battery compartment cover.
- Insert the two batteries supplied. Make sure the polarity is correct.
- Close the battery compartment cover.

Switching on the robot vacuum cleaner (Fig. 04)

- Slide the **I/O** switch on the side of the robot vacuum cleaner to the **I** position.

The rechargeable battery status indicator lights up in the display.

After approx. 60 seconds, the robot vacuum cleaner will switch into standby. The battery status indicator will continue to light up.

The robot vacuum cleaner is reactivated by pressing any button on the remote control or one of the sensor fields in the display.

Connecting the base station (Figs. 05 - 07)

- Place the base station on a level surface against a free wall within easy access of a power socket. Ensure that there is an obstacle-free distance of at least 5 ft in front and 1.5 ft to the right and left of the base station (Fig. 05).
- Insert the supplied power supply plug into the socket at the back of the base station. You can wind excess cord around the cord rewind. Guide the cord through one of the two cord guides (Fig. 06).
- Insert the power adapter into the power supply until it audibly engages and then plug it into the selected power outlet (Fig. 07).

Charging the rechargeable battery (Fig. 08)

The rechargeable battery is supplied not fully charged. Before using for the first time, it must be fully charged while the robot vacuum cleaner is switched on (switch **I/0** to **I**).

The battery can also be charged when the robot vacuum cleaner is switched off (switch **I/0** to **0**). In this case, the vacuum cleaner indicators will not react.

- Connect the robot vacuum cleaner correctly to the charging contacts on the connected base station.

As the rechargeable battery charges, the status indicator flashes in the display.

The charging process takes up to 150 minutes for the Scout RX2 and up to 180 minutes for the Scout RX2 Home Vision. The process is finished when the rechargeable battery status indicator lights up green permanently in the display.

You can then vacuum for up to one hour with the Scout RX2 and up to two hours with the Scout RX2 Home Vision.

Rechargeable battery status indicator in the display

Red	Charged capacity approx. 0 % - 20 %
Orange	Charged capacity approx. 20 % - 50 %
Green	Charged capacity approx. 50 % - 100 %

Setting the time of day (Fig. 09)

Use the remote control to set the time of day.

The default factory setting for the robot vacuum cleaner is the 24-hour time display.

- Press the **Clock** button for at least three seconds.

The indicator field flashes in the display.

- Press the **OK** button.

The hour display flashes in the indicator field.

- Press the **+** or **-** direction button to set the current hour.

- Press the **OK** button to confirm your selection.

The minute display flashes in the indicator field.

- Press the + or - direction button to set the current minutes.
- Press the **OK** button to confirm your selection.

If you want to alter the time of day, proceed as described above.

Defining the area to be vacuumed (Fig. 10)

The robot vacuum cleaner is 3 3/8" high. Any items that will be vacuumed under should have a minimum clearance of 3 7/16".

You can define any areas which the robot vacuum cleaner should not have access to.

- Place the magnetic strip supplied with the groove facing downwards on the floor.

The robot vacuum cleaner will not cross over the magnetic strip.

Adhesive strips are supplied for permanent fixing. Additional magnetic strips are available to order from the Miele webstore.

Use

Always observe the robot vacuum cleaner during the first cleaning session in a new environment and after making changes in your home. This way you will be able to detect and remove any problematic obstacles or section off the relevant areas with the magnetic strip. You must also check whether steps and drops in height are recognized properly.

Your robot vacuum cleaner is equipped with an integrated Wi-Fi module. You can view status information or execute control commands using a mobile device (tablet PC or smartphone).

If you would like to control the robot vacuum cleaner using a mobile device, please read the section "MobilControl" app.

The operation of the robot vacuum cleaner via remote control and the display will be described later in this "Use" section.

Switching on and off

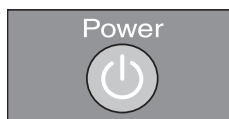

- Press the **Power** button on the remote control or any sensor field on the display.

Starting vacuuming

There are two ways to start vacuuming.

Option 1 (remote control)



- Press the ▶|| button.

Option 2 (display)

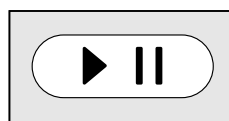

- Press the ▶|| sensor field.

The area to be vacuumed will be cleaned.

The robot vacuum cleaner always cleans for at least five minutes, regardless of the size of the surface to be vacuumed.

Finishing vacuuming if vacuuming started from the base station

The robot vacuum cleaner will return to the base station and recharge.

If the battery is low, the robot vacuum cleaner will return to the base station and recharge. **II** will appear in the indicator field. The robot vacuum cleaner will then continue vacuuming in the location where it had stopped.

Finish vacuuming if vacuuming started from somewhere in the room

The robot vacuum cleaner will return to its starting point and switch into standby after approx. 60 seconds.

The robot vacuum cleaner will stand still when there is low battery capacity. You should then recharge it.

Manually controlled vacuuming

You can use the direction buttons on the remote control to vacuum a particular area of the room.

- While the robot vacuum cleaner is vacuuming, press and hold one of the direction buttons.

The robot vacuum cleaner will turn in the desired direction until you let go of the direction button.



- Press and hold the + direction button.

The robot vacuum cleaner will travel in the desired direction and continue to vacuum.



- Press the ►|| button on the remote control or the ►|| sensor field on the display.

The original vacuuming process will continue running.

Interrupting vacuuming



- Press the ►|| button on the remote control or the ►|| sensor field on the display.

The robot vacuum cleaner stops.

Press the button or the sensor field again to continue vacuuming.

Manual navigation (without vacuuming)

You can use the direction buttons on the remote control to direct the robot vacuum cleaner to a specific area of the room.

- Press and hold one of the direction buttons.

The robot vacuum cleaner will travel in the desired direction without vacuuming.

You cannot direct the robot vacuum cleaner manually to the base station in order to recharge it.

Directing the robot vacuum cleaner to the base station

(only possible when vacuuming was started from the base station)

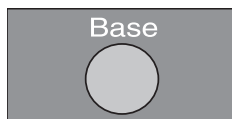

- Press the **Base** button on the remote control or the **Base** sensor field on the display.

The robot vacuum cleaner will travel to the base station and recharge.

Finishing vacuuming manually



- Press the **Power** button on the remote control.

The robot vacuum cleaner will switch into standby after approx. 60 seconds. The display is deactivated, the rechargeable battery status indicator continues to light up.

You can switch the robot vacuum cleaner into standby before 60 seconds is up by pressing the **Power** button again.

The robot vacuum cleaner is reactivated by pressing any button on the remote control or one of the sensor fields in the display.

Operating modes

There are five different operating options.

Auto



Standard vacuuming for normally soiled flooring.

Spot



Targeted vacuuming of an area approx. 59' x 59' (1.8 x 1.8 m) around the selected starting point of the robot vacuum cleaner.

Base



Directing the robot vacuum cleaner to the base station.

Turbo

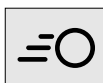

For vacuuming lightly soiled flooring with a short vacuuming duration.

Silent

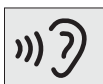

Vacuuming with low noise development.

Selecting the vacuuming mode



- Press the **Power** button on the remote control.

There are two ways of selecting the vacuuming mode.

Option 1 (remote control)

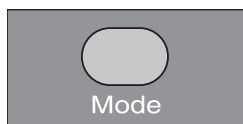

- Press the **Mode** button repeatedly until the symbol for the vacuuming mode you want lights up on the display.



- Press the ▶|| button to start vacuuming.

Option 2 (display)

- Press the sensor field of the desired vacuuming mode.



- Press the sensor field ▶|| in order to start vacuuming.

Setting the timer

(only possible if the clock has been set)

If you would like the robot vacuum cleaner to start at the same time every day, you can save the desired start time and vacuuming mode to memory.

The robot vacuum cleaner can also vacuum in the dark. However, please be aware that vacuuming may be less thorough. The cameras require light in order to navigate unobstructed.

Use the remote control to set the timer.

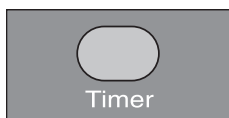

- Press the **Timer** button for at least three seconds.

The timer ⌚ indicator flashes in the display and the hour display flashes in the indicator field.



- Press the + or - direction button to set the hour you want.



- Press the **OK** button to confirm your selection.

The timer ⌚ indicator flashes in the display and the minute display flashes in the indicator field.

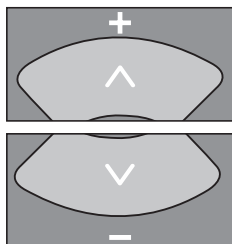

- Press the **+** or **-** direction button to set the minutes you want.



- Press the **OK** button to confirm your selection.

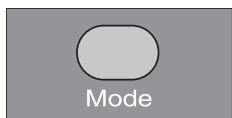

- Press the **Mode** button repeatedly until the symbol for the vacuuming mode you want flashes on the display.



- Press the **OK** button to confirm your selection.

The settings are shown for approx. three seconds on the display. The robot vacuum cleaner will now start to vacuum at the same time each day.

If the timer ⌚ indicator is lit up in the display, then the timer is activated.

To alter the entries, proceed as described above.

Tip: You can save up to seven individual combinations for the "start time – vacuuming mode" if you set the timer using a mobile device, see section "MobilControl App".

Please note that the robot vacuum cleaner always follows the save commands which were set most recently, regardless of whether the settings were configured using the remote control or with a mobile device.

Deactivating the timer

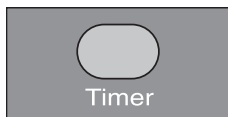

- Press the **Timer** button on the remote control briefly.

The timer ⌚ indicator goes out on the display.

Activating the timer / displaying a set start time

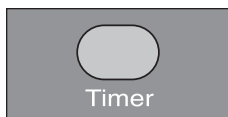

- Press the **Timer** button on the remote control briefly.

The timer ⌚ indicator lights up in the display and the set start time is shown briefly in the indicator field. The robot vacuum cleaner will start to vacuum at the set time.

Deactivating the acoustic signals

Acoustic signals are set as standard. You can deactivate and then reactivate them.

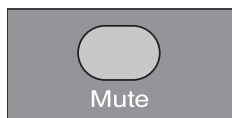

- Press the **Mute** button on the remote control briefly.

OFF will appear in the indicator field briefly.

Acoustic signals for fault messages cannot be deactivated.

Reducing the maximum crossing over height

The robot vacuum cleaner is set to overcome height differences of up to 3/4" as standard. It is therefore able to vacuum carpets, move over door thresholds, etc.

If you would like to reduce this height (down to approx. 1/4" (6 mm)) in order to protect the legs of chairs, tables, or lamps, for example, you can deactivate the factory default setting.

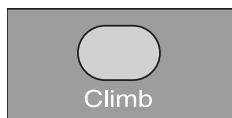

- Press the **Climb** button on the remote control briefly.

LO will appear in the indicator field.

Press the **Climb** button again briefly if you want to reactivate the maximum crossing over height of 3/4". **HI** will appear in the indicator field.

MobilControl App

Wi-Fi

You can view status information or execute control commands using a mobile device (tablet PC or smartphone). The robot vacuum cleaner is equipped with an integrated Wi-Fi module for this purpose.

Please note that, despite the manufacturer's extremely high security standards, there may be data security risks for the user whenever networked devices are used. For this reason, we offer you the option of removing the Wi-Fi module from the robot vacuum cleaner. You can find instructions for this at the end of this section.

Make sure that you have sufficient signal strength for your W-Fi network in the rooms where the robot vacuum cleaner will be vacuuming.

You can download the MobilControl app for free via the Apple App Store or Google Play.



- Download the app from one of the app stores.

Activating the network function of the robot vacuum cleaner

In order to connect your robot vacuum cleaner to your Wi-Fi network, you must first activate the network function. The network function is deactivated at the factory.

There are two ways to activate the network function.

Option 1 (remote control)



- Press the **WIFI** button.

The Wi-Fi indicator  lights up in the display.

Option 2 (display)



- Press the **Base** sensor field for at least two seconds.

The **Base** sensor field flashes during activation. The Wi-Fi indicator  lights up in the display as soon as the network function is activated.

- Start the app and set up a Miele user account.

You can connect your mobile device directly to the robot vacuum cleaner or connect via your Wi-Fi network.

- Follow the instructions in the app.

Removing the Wi-Fi module

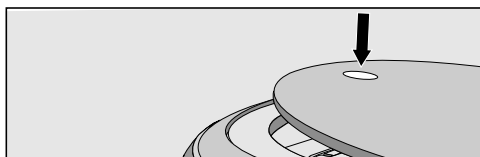

- Press the depression at the top of the robot vacuum cleaner.

The lid of the storage compartment will open.

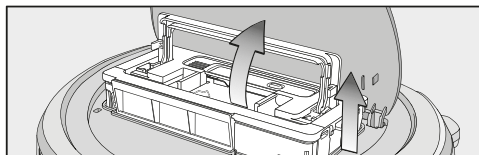

- Unlatch the dust box by lifting the handle upwards.
- Remove the dust box.

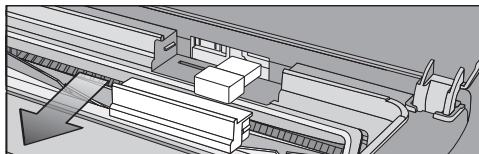

- Pull the cover out from the front.
- Remove the Wi-Fi module.
- Put the cover back on.

Video function

(for Scout RX2 Home Vision models, use via the MobilControl app)

The camera on the right at the front of the robot vacuum cleaner sends encrypted images in real time to the selected mobile device. The transmission quality depends on the speed of your home internet connection as well as that of your mobile device.

The video function indicator in the display flashes red when images are being sent.

No video recording takes place.

We recommend cleaning both cameras regularly with a soft, dry cloth.

Maintenance

Purchasing accessories

Original Miele accessories are available from the Miele Web store, Miele and your Miele dealer.

⚠ Switch the robot vacuum cleaner off before doing any maintenance work. To switch it off, slide the **I/O** switch on the side of the robot vacuum cleaner to the **0** position.

We recommend using only genuine Miele accessories bearing the "ORIGINAL Miele" logo on the packaging. Only these will guarantee the optimum performance of your robot vacuum cleaner and the best possible cleaning results.

Ordering the correct accessories

Original Miele accessories are identified by the "ORIGINAL Miele" logo on the packaging.



Emptying the dust box

Empty the dust box of the robot vacuum cleaner after each use in order to achieve the best possible cleaning results.

At the very latest, you must empty the dust box when "I_]" appears in the indicator field running from bottom to top.

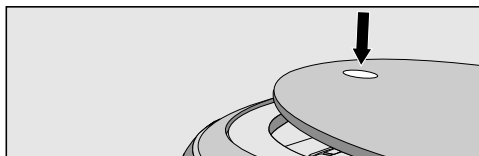

- Press the depression at the top of the robot vacuum cleaner.

The lid of the storage compartment will open.

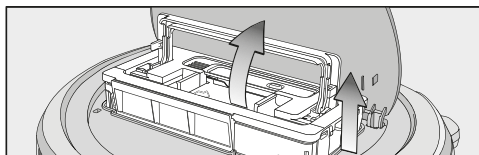

- Unlatch the dust box by lifting the handle upwards.
- Remove the dust box.

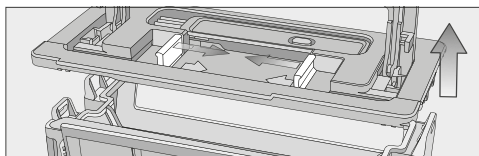

- Press one or both release buttons in the direction of the arrow and remove the dust box lid.
- Empty the dust box.

The contents of the box can be disposed of with the normal household waste, providing it contains general household dust only.

- Refit the lid and close the dust box making sure it clicks into place.

- Place the dust box into the robot vacuum cleaner with the handle lifted up and latch it into place by pushing the handle back down.
- Close the storage compartment lid and press down on the depression in order to lock it.

Cleaning the dust box

Clean the dust box as required.

A cleaning tool is located at the top of the dust box lid.

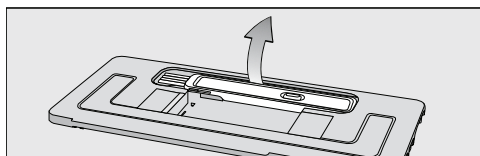

- Remove the cleaning tool.

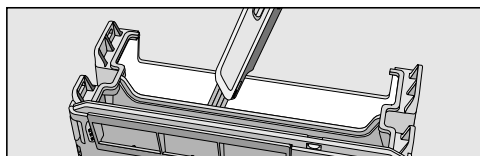

- Clean the dust box and the underside of the lid using the cleaning tool.

Cleaning the exhaust filter

Clean the exhaust filter as required.

The exhaust filter compartment is located in the dust box.

- Remove the lid from the dust box.

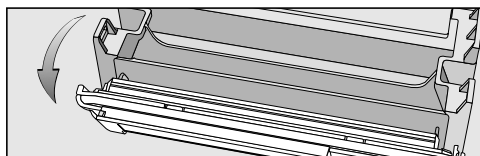

- Fold out the filter unit from the dust box.

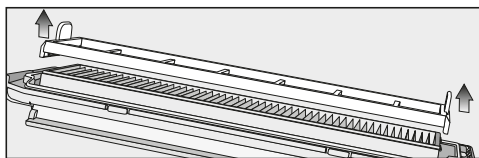

- Remove the pre-filter and clean it as required using the cleaning tool.

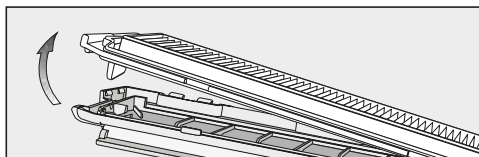

- Unlatch the exhaust filter, remove it, and clean it using the cleaning tool.
- Refit the exhaust filter into the cover.
- Place the pre-filter onto the exhaust filter.

The filter unit is complete.

- Carefully refit the filter unit and clip it into position.

The exhaust filter must be replaced with a new one after approx. six months in order to achieve the best possible cleaning results.

Cleaning the side brushes

Clean the side brushes as required. For this you will require the cleaning tool which is located at the top of the dust box lid.

- Place the robot vacuum cleaner upside down on a level, clean surface.

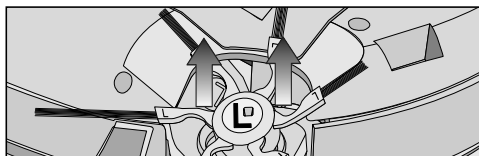

- Use both hands to grip two opposite bunches of the side brushes and pull them out.
- Remove threads and hair using the wiper which is located on the bottom of the cleaning tool.
- Hold the wiper over a garbage can.

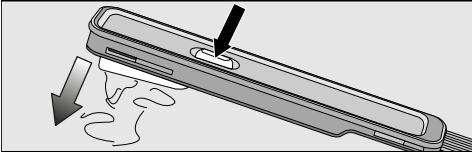

- Press the button at the top of the wiper several times until all threads and hair have fallen out.

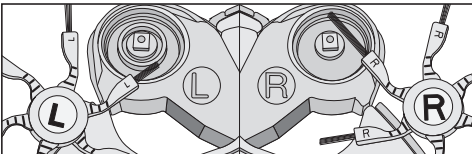

- Press the two identical cleaned side brushes carefully onto their pins until they audibly engage. Take care to comply with the markings **L** and **R**.

In order to continue to achieve the best possible cleaning results, replace the side brushes with new ones after approx. one year.

Cleaning the roller brush

Clean the roller brush as required. For this you will require the cleaning tool which is located at the top of the dust box lid.

- Place the robot vacuum cleaner upside down on a level, clean surface.

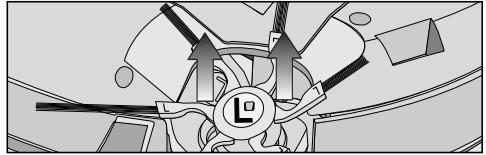

- Remove both side brushes, see previous description "Cleaning the side brushes".

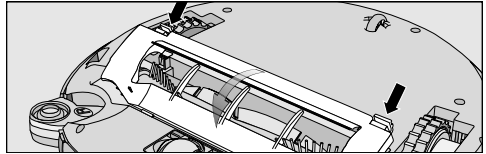

- Unlatch the roller brush cover and remove the cover.

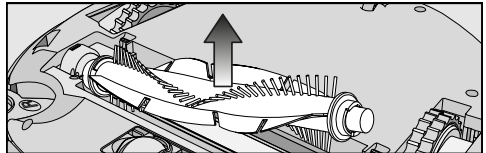

- Remove the roller brush.

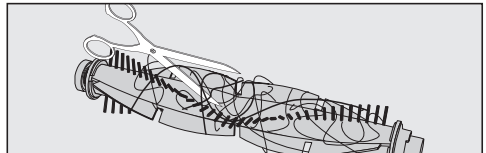

- Use a pair of scissors to cut any threads or hairs that have wound themselves around the roller brush.

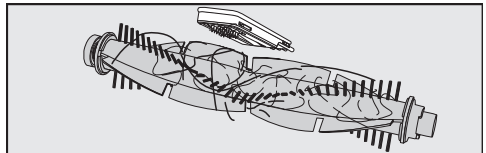

- Remove the threads and hair using the wiper which is located on the bottom of the cleaning tool.
- Hold the wiper over a garbage can.

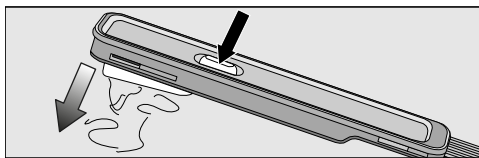

- Press the button at the top of the wiper several times until all threads and hair have fallen out.

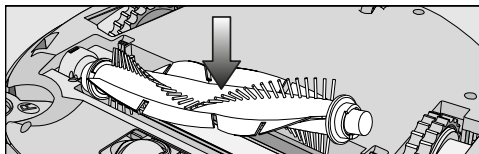

- Refit the roller brush. Make sure that the side with the pointed end is inserted into the corresponding slot.

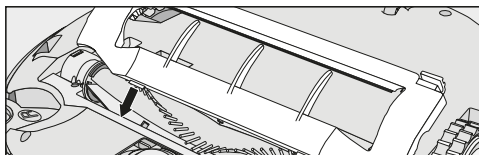

- Carefully refit the roller brush cover making sure it clicks into position.

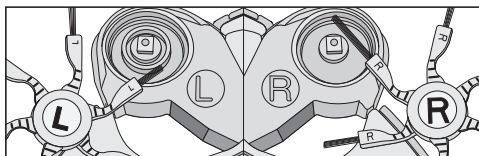

- Refit both identical side brushes, see previous description "Cleaning the side brushes".

In order to continue to achieve the best possible cleaning results, replace the roller brush with a new one after approx. one year.

Cleaning the dust box seals

Clean the seals on the bottom of the dust box as required.

- Place the robot vacuum cleaner upside down on a level, clean surface.

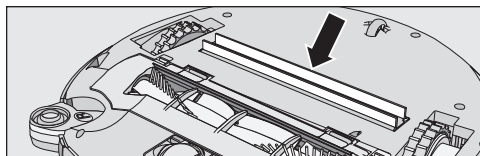



- Wipe the seals with a damp cloth to clean them.

In order to continue to achieve the best possible cleaning results, replace the seal unit with a new one after approx. one year.

Replacing the dust box seal unit

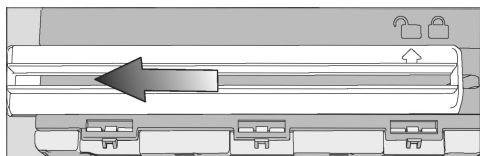
- Remove the dust box.



- Unlatch the seal unit from the underside of the dust box so that the arrow points to the  symbol.
- Remove the seal unit.
- Insert the new seal unit so that the arrow points to the  symbol.
- Lock the seal unit, making sure it clicks into position.

The arrow points to the  symbol.

Cleaning the front wheel

Clean the front wheel as required. For this you will require the cleaning tool which is located at the top of the dust box lid.

- Place the robot vacuum cleaner upside down on a level, clean surface.



- Unclip the cover.
- Remove the front wheel.

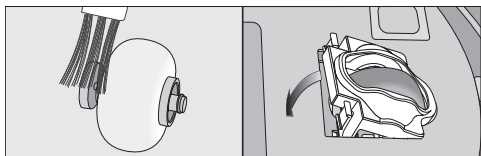

- Remove any threads and hair and clean the front wheel, the cover, and the slot depression using the cleaning tool.
- Refit the front wheel and close the cover making sure it clicks into position.

Cleaning the sensors

Clean the sensors as required.

- Place the robot vacuum cleaner upside down on a level, clean surface.

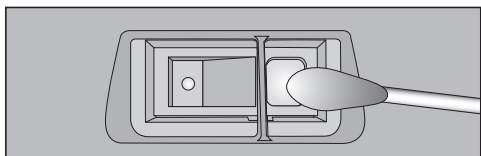

- Clean the sensors carefully using a dry cotton wool bud.

Changing the batteries in the remote control

The remote control requires two AAA (1.5 V) batteries.

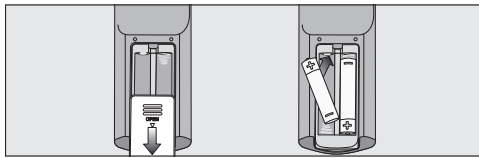

- Remove the battery compartment cover.
- Replace the batteries. Make sure the polarity is correct.
- Close the battery compartment cover.
- Observe the special instructions regarding the handling and disposal of batteries found in the sections "IMPORTANT SAFETY INSTRUCTIONS" and "Caring for the environment" at the beginning of these operating instructions.

Replacing the rechargeable battery

You will require an original Miele lithium-ion rechargeable battery:

- YCR-M05 for Scout RX2
- YCR-MT12 for Scout RX2 Home Vision

The rechargeable battery compartment is located in the robot vacuum cleaner's storage compartment.

- Remove the dust box.

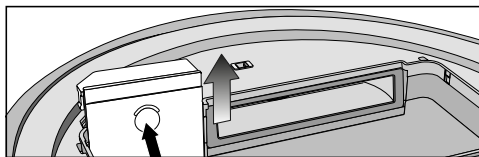

- Open the rechargeable battery compartment by unlatching the cover upwards.

Scout RX2 (YCR-M05)

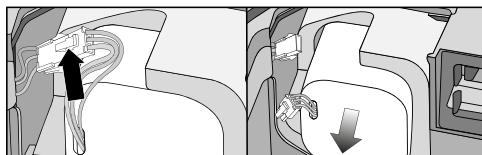

- Carefully pull the cables so that the plug connection is pulled out of the slot.
- Press the latch on the plug connection in order to release the plug.
- Remove the rechargeable battery.

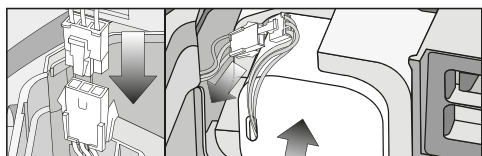

- Insert the plug of the new rechargeable battery into the counterpart, making sure it clicks into place.
- Insert the rechargeable battery carefully, making sure it is properly positioned (see right-hand side of picture).
- Store the plug connection in the slot at the side.

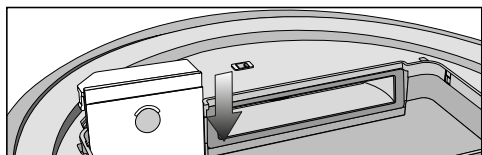

- Carefully refit the cover of the rechargeable battery compartment and close it, making sure it clicks into place.
- Observe the special instructions regarding the handling and disposal of the old rechargeable battery found in the sections "IMPORTANT SAFETY

INSTRUCTIONS" and "Caring for the environment" at the beginning of these operating instructions.

Scout RX2 Home Vision (YCR-MT12)

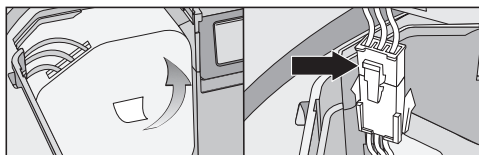

- Carefully remove the rechargeable battery until the plug connection is exposed.
- Press the latch on the plug connection in order to release the plug.

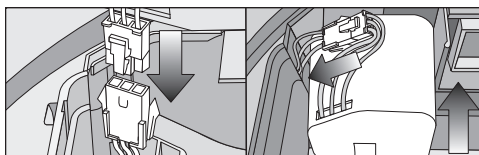

- Insert the plug of the new rechargeable battery into the counterpart, making sure it clicks into place.
- Store the plug connection in the side recess.
- Insert the rechargeable battery carefully, making sure it is properly positioned (see right-hand side of picture).

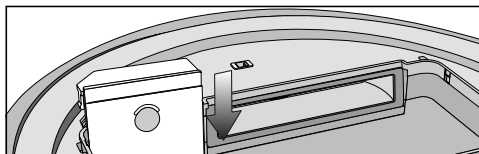

- Carefully refit the cover of the rechargeable battery compartment and close it, making sure it clicks into place.

- Observe the special instructions regarding the handling and disposal of the old rechargeable battery found in the sections "IMPORTANT SAFETY INSTRUCTIONS" and "Caring for the environment" at the beginning of these operating instructions.

Storage

 Switch the robot vacuum cleaner off if it is not going to be used for a long period of time. To switch it off, slide the **I/O** switch on the side of the robot vacuum cleaner to the **0** position.

If the robot vacuum cleaner is not going to be used for a long period of time, make sure it is stored in a well ventilated, cool place.

For optimum care, store the robot vacuum cleaner at half charge capacity (rechargeable battery status indicator in the display is orange).

Cleaning and care

Maintaining the robot vacuum cleaner and accessories

 Switch the robot vacuum cleaner off before doing any maintenance work. To switch it off, slide the **I/O** switch on the side of the robot vacuum cleaner to the **0** position.

The robot vacuum cleaner and all plastic accessories can be cleaned with a dry or a slightly damp cloth, or with a proprietary cleaner suitable for plastic.

 Do not use abrasive cleaning agents, glass cleaning agents, all-purpose cleaners, or oil-based conditioning agents!

 Do not immerse the robot vacuum cleaner or any accessories supplied with it in water!

After sales service

Contact in case of fault

In the event of a fault which you cannot remedy yourself, please contact your Miele dealer or Miele Technical Service.

Contact information for Miele Technical Service can be found at the end of this document.

Warranty

For more information about warranty conditions, please contact Miele Technical Service.

Frequently Asked Questions

With the help of the following guide minor faults in the performance of the machine, some of which may result from incorrect operation, can be remedied without contacting the Service Department. Time and money will be saved because a service call will not be needed.

This guide may help you to find the reason for the fault, and how to correct it.

 Switch the robot vacuum cleaner off before dealing with any problems. To switch it off, slide the **I/O** switch on the side of the robot vacuum cleaner to the **0** position.

Problem	Possible cause and solution
The robot vacuum cleaner switches itself off after it has been switched on using the Power button.	The rechargeable battery is not sufficiently charged. <ul style="list-style-type: none"> ■ Connect the robot vacuum cleaner correctly to the charging contacts on the connected base station.
The robot vacuum cleaner does not react.	The robot vacuum cleaner is switched off. <ul style="list-style-type: none"> ■ Switch it on (slide I/O to I). The batteries in the remote control have been inserted incorrectly. <ul style="list-style-type: none"> ■ Make sure the polarity is correct. The batteries in the remote control are dead. <ul style="list-style-type: none"> ■ Replace the batteries. The signal between the infrared transmitter on the vacuum cleaner and the remote control is broken. <ul style="list-style-type: none"> ■ Clean the front of the robot vacuum cleaner and the top of the remote control carefully with a soft, dry cloth and make sure that no items disrupt the signal. The remote control is too near to the robot vacuum cleaner or too far away from it. <ul style="list-style-type: none"> ■ Increase or decrease the distance and when using the remote control direct it towards the robot vacuum cleaner.

Problem	Possible cause and solution
<p>The cleaning performance is poor.</p>	<p>The dust box is full.</p> <ul style="list-style-type: none"> ■ Empty and clean the dust box.
	<p>The roller brush is dirty or worn out.</p> <ul style="list-style-type: none"> ■ Clean the roller brush. ■ Replace the roller brush.
	<p>The seals on the dust box are dirty or worn out.</p> <ul style="list-style-type: none"> ■ Clean the seals and the suction channel between them. ■ Replace the seal unit.
	<p>The exhaust filter is dirty.</p> <ul style="list-style-type: none"> ■ Clean the exhaust filter. ■ Replace the exhaust filter.
	<p>The side brushes have worn out.</p> <ul style="list-style-type: none"> ■ Replace the side brushes.
<p>The robot vacuum cleaner is not charging.</p>	<p>The base station is not connected correctly.</p> <ul style="list-style-type: none"> ■ Connect the base station exactly as described in these operating instructions, see section "Preparing for use – Connecting the base station".
<p>The robot vacuum cleaner does not return to the base station after vacuuming.</p>	<p>The Auto standard vacuuming mode was started somewhere in the room.</p> <ul style="list-style-type: none"> ■ The robot vacuum cleaner will return to its starting point.
	<p>The Spot vacuuming mode has been selected.</p> <ul style="list-style-type: none"> ■ The robot vacuum cleaner will return to its starting point.
	<p>There is insufficient light for the robot vacuum cleaner to navigate.</p> <ul style="list-style-type: none"> ■ Provide sufficient lighting.
	<p>The base station is not connected correctly.</p> <ul style="list-style-type: none"> ■ Connect the base station exactly as described in these operating instructions, see section "Preparing for use – Connecting the base station".
	<p>The signal between the infrared transmitter on the base station and the vacuum cleaner is broken.</p>

Problem	Possible cause and solution
	<ul style="list-style-type: none"> <li data-bbox="400 204 1031 331">■ Clean the front of the base station and the front of the robot vacuum cleaner carefully with a soft, dry cloth and make sure that no items disrupt the signal. <hr/> <p data-bbox="400 339 1023 400">Obstacles on the floor which is to be vacuumed can impede navigation.</p> <ul style="list-style-type: none"> <li data-bbox="400 408 1016 469">■ Watch the robot vacuum cleaner during vacuuming. <li data-bbox="400 477 857 504">■ Remove any problematic obstacles. <li data-bbox="400 512 1034 572">■ Section off the problematic area with the magnetic strip. <li data-bbox="400 580 1001 667">■ Reduce the maximum crossing over height, see "Use - Reducing the maximum crossing over height".

Fault messages

 Switch the robot vacuum cleaner off before dealing with any faults. To switch it off, slide the I/O switch on the side of the robot vacuum cleaner to the 0 position.

Fault messages are shown in the indicator field in the display.

If "I_ _I" - "I- -I" appears running from bottom to top, you must empty and clean the dust box.

Problem	Possible cause and solution
F 1	"Wheel raised" fault <ul style="list-style-type: none"> ■ Place the robot vacuum cleaner on a level floor surface.
F 2	"Dirty sensors" fault <ul style="list-style-type: none"> ■ Clean the sensors. This fault message is also shown when you start up the robot vacuum cleaner and the collision sensor is located above empty space. Remove the robot vacuum cleaner from the edge.
F 3	"Filter not recognized" fault <ul style="list-style-type: none"> ■ Insert the dust box into the robot vacuum cleaner with an exhaust filter inserted.
F 4	"Drive wheels overloaded" fault <ul style="list-style-type: none"> ■ Check whether the drive wheels have become dirty. Remove any threads or hair. This fault message is also shown if the robot vacuum cleaner is stuck.
F 5	"Brushes overloaded" fault <ul style="list-style-type: none"> ■ Check whether the roller brush and the side brushes have become dirty. Clean the roller brush and side brushes. This fault message is also shown if objects become caught in the robot vacuum cleaner.
F 6	"Fan motor overloaded" fault <ul style="list-style-type: none"> ■ Empty and clean the dust box. Clean or replace the exhaust filter.

Problem	Possible cause and solution
F 7	Internal system fault ■ Switch the robot vacuum cleaner off and on again (I/O switch).
F 8	"Front wheel dirty" fault ■ Check whether the front wheel, the cover, or the slot depression have become dirty. Remove any threads and hair, and clean the front wheel, the cover, and the depression.

Resetting the fault message after fixing the problem	You can reset the fault messages described above in the following ways
	<ul style="list-style-type: none"> <li data-bbox="399 668 1050 735">– Switch the robot vacuum cleaner off and on again (I/O switch). <li data-bbox="399 735 1050 786">– Press the Power button on the remote control. <li data-bbox="399 786 1050 853">– Press the ► sensor field in the display for at least three seconds.

Copyright and licenses

Miele uses software to operate and control the robot vacuum cleaner.

The copyright authorization from Miele and other relevant software suppliers must be respected.

Miele and its suppliers reserve the rights to the software components.

In particular the following are prohibited:

- Copying and distribution
- Modifications and derivations
- Decompression, reverse engineering, disassembling, and other such reductions of software

Components which fall under GNU General Public Licence and further Open Source licenses are integrated into the software.

An overview of the integrated Open Source components and a copy of the current license can be obtained at www.miele.com/device-software-licenses.

Miele will provide the source code for all components of software licensed under the GNU General Public Licence and comparable Open Source licenses.

For source code requests, please e-mail info@miele.com.

You can obtain detailed instructions for the use of test modes from Miele Technical Service.

en - Limited Warranty - Vacuum Cleaners USA

What This Warranty Covers And For What Period The Coverage Extends

Miele, Inc. (hereinafter "Miele") warrants to the original purchaser of this product, living in the United States of America, who purchased their vacuum from a Miele Authorized Distributor or Dealer:

- a. That this product, including all of its Miele authorized parts is free of defects in material and workmanship.
- b. That this product, if found to be defective within the stated warranty period, will be repaired free of charge to the consumer (both parts and labor) by an authorized Miele service agent.
- c. The warranty period for all vacuum cleaners, except those models specified below and the Scout RX1, and all accessories, excluding vacuum cleaner motors, power head motors, and vacuum cleaner casings (body), is one (1) year from the date of purchase.
- d. The warranty period of the Scout RX1 is two (2) years from the date of purchase for the complete vacuum, except for the battery, which will be warranted for one (1) year from the date of purchase.
- e. The warranty period for the following specified models is five (5) years from the date of purchase.

Model	Model	Model	Model
Complete C3 HomeCare	Complete C3 Brilliant	Compact C1 HomeCare	Classic C1 HomeCare (HEPA)
Complete C3 HomeCare+	Dynamic U1 HomeCare	Compact C2 Homecare	

- f. The warranty period for vacuum motors, power head motors, and the structural integrity of all vacuum cleaner casings (bodies), except for those models specified above and the Scout RX1, is seven (7) years from the date of purchase against defects in material and workmanship.
- g. The warranty period for vacuum motors, power head motors, and the structural integrity of all vacuum cleaner casings (bodies), for those models specified above, is ten(10) years from the date of purchase against defects in material and workmanship.

Commercial Use

Vacuum cleaners other than the Scout RX1 used for commercial purposes, except for their motors, will be warranted for a period of six (6) months from the date of purchase. The motors of commercially used upright vacuums will be warranted for one (1) year and the motors of all other commercially used vacuum cleaners, except for the Scout RX1 will be warranted for two (2) years. There is no warranty for the Scout RX1 used for commercial purposes. Thereafter this Limited Warranty shall be null and void.

This warranty only applies while the product remains within the United States, and shall be null and void in any other US territories, possessions, or foreign countries.

What is not covered by this Warranty

This warranty does not cover damage or defects caused by or resulting from repairs, service or alterations to the product or any of its parts or accessories which have been performed by service centers or repairmen not authorized by Miele, or damage or defects caused by negligence, accident, abuse, misuse, improper or abnormal usage or maintenance of the product, its parts or accessories. Ordinary wear and tear or cosmetic damage (scuffs, scratches, gouges, dents, etc.) shall not be considered a defect in materials or workmanship.

Exclusion of Other Warranties

Except for the limited warranty provided herein, Miele disclaims any and all other express warranties with respect to the product. Any warranty of merchantability or fitness for a particular purpose is limited in its duration to the term of the limited warranty provided herein. Some states do not allow limitations on how long an implied warranty lasts, so the above limitation may not apply to you.

Limitation of Liability for Special, Incidental or Consequential Damages

Miele will assume no liability, or other obligation with respect to any personal injury or property damage resulting from the use of a vacuum cleaner, or its accessories, replacement parts, etc., which has not been purchased from, or serviced by an Authorized Miele Dealer. Any purchaser who obtains a vacuum cleaner, accessories, replacement parts, etc., from someone other than an Authorized Miele dealer proceeds at their own risk.

Miele specifically disclaims any and all liability, whether directly or by way of indemnity, for special incidental, consequential or other damages, whether based on breach of contract, tort, strict or product liability, or any other legal theory.

Some states do not allow the exclusion or limitation of incidental or consequential damages, so the above limitation may not apply to you.

Special State Laws

This Limited Warranty gives you specific legal rights; you may have other rights, which vary, from state to state.

Service

For service under this Limited Warranty, or for information you may need about the product, please contact Miele at the US address listed on the back of this booklet, or visit us at www.mieleusa.com.

Authorized Miele Dealers

For service under this Limited Warranty, or to find an Authorized Miele Dealer in your area, please visit us at www.mieleusa.com.

Effective Date: February 1, 2017

©2017 Miele, Inc.

fr - Table des matières

INSTRUCTIONS IMPORTANTES DE SÉCURITÉ	37
Vue d'ensemble de l'appareil	43
Protection de l'environnement	45
Fonctions et fonctionnalités de l'aspirateur robot	46
Accessoires fournis	46
Préparer pour l'utilisation	46
Utilisation	48
Appli MobilControl	53
Fonction vidéo	54
Entretien	55
Commander les bons accessoires	55
Vidange du bac à poussière	55
Nettoyage du bac à poussière	56
Nettoyage du filtre d'évacuation	56
Nettoyage des brosses latérales	57
Nettoyage de la brosse cylindrique	57
Nettoyage des joints d'étanchéité du bac à poussière	58
Remplacement de l'unité de joints d'étanchéité du bac à poussière	58
Nettoyage de la roue avant	59
Nettoyage des capteurs	59
Remplacement des piles de la télécommande	59
Remplacement de la batterie rechargeable	60
Rangement	61
Nettoyage et entretien	61
Service après-vente	62
Contact en cas d'anomalies	62
En cas d'anomalie	63
Messages d'erreur	66
Droit d'auteur et licences	68
Garantie restreinte – Aspirateurs Canada	69

LISEZ ATTENTIVEMENT TOUTES LES INSTRUCTIONS AVANT D'UTILISER L'APPAREIL

Cet aspirateur-robot est conforme à l'ensemble des exigences réglementaires locales et nationales en vigueur en matière de sécurité. Néanmoins, une utilisation inappropriée de l'appareil peut entraîner des blessures et des dommages matériels.

Veuillez lire le mode d'emploi avant d'utiliser l'aspirateur-robot pour la première fois. Il contient des renseignements importants sur la sécurité, l'utilisation et l'entretien de l'appareil. Vous serez ainsi en mesure d'éviter de vous blesser ou d'endommager l'appareil.

Conservez ce mode d'emploi en lieu sûr afin de pouvoir le consulter au besoin et remettez-le au prochain propriétaire éventuel.

Mettez l'aspirateur-robot hors tension avant d'entreprendre son entretien et de le nettoyer ou si vous n'allez pas l'utiliser pendant longtemps. Vous devez également l'éteindre avant de résoudre une anomalie quelconque. Pour cela, glissez le bouton **I/O** sur le côté de l'aspirateur-robot à la position **O**. Procédez de même si vous constatez un comportement inhabituel de votre aspirateur-robot.

Utilisation conforme

- ▶ Conçu pour aspirer les planchers, ce robot aspirateur est destiné à un usage domestique ou à être utilisé dans des environnements de travail et de vie similaires.
- ▶ Ce robot aspirateur n'est pas conçu pour être utilisé à l'extérieur.
- ▶ Le robot aspirateur ne doit être utilisé que pour des applications domestiques pour aspirer les planchers secs. Ne l'utilisez pas pour aspirer sur les personnes ou les animaux. Toute autre utilisation ou modification n'est pas recommandée par le fabricant et pourrait être dangereuse.

fr - INSTRUCTIONS IMPORTANTES DE SÉCURITÉ

► Les personnes qui ne possèdent pas les capacités physiques, l'expérience ou les connaissances requises pour utiliser cet appareil doivent être supervisées ou formées par une personne responsable.

Sécurité des enfants

- Risque d'asphyxie! Jetez les emballages, sacs et autres produits en plastique et gardez-les en tout temps hors de la portée des enfants.
- Ne laissez pas les enfants s'approcher de l'aspirateur robot à moins d'être supervisés.
- Ne laissez pas d'enfants sans surveillance à proximité de l'aspirateur robot et ne les laissez pas jouer avec celui-ci.
- Maintenez la batterie rechargeable et les piles de la télécommande hors de la portée des enfants.

AVERTISSEMENT

Pour diminuer le risque d'incendie, de décharge électrique ou de blessure, respectez les instructions ci-après :

► Vérifiez la tension nominale de l'aspirateur avant de brancher le cordon d'alimentation à une prise électrique. Votre source d'alimentation devrait correspondre à la tension nominale sur la plaque signalétique située sur le dessous de l'aspirateur. Utilisez uniquement les prises CA de la résidence. N'utilisez jamais de sources d'alimentation CC. Si vous ne connaissez pas la tension d'alimentation de votre domicile, consultez un électricien qualifié. Brancher l'aspirateur à une tension plus élevée que celle indiquée dans ces instructions peut entraîner des dommages à l'aspirateur ou même des blessures.

► Pour réduire le risque de décharge électrique, cet appareil comporte une fiche polarisée (une lame est plus large que l'autre). Cette fiche ne peut être branchée sur une prise polarisée que dans un sens. Si la fiche ne peut être branchée complètement dans la prise, inversez la fiche. Si elle ne se branche toujours pas, communiquez avec un électricien qualifié afin d'installer la fiche adéquate. Ne modifiez pas la prise d'une quelconque façon.

Sécurité technique

► L'aspirateur-robot fonctionne sur 14,4 V.



Il s'agit d'un appareil de la classe de protection III.

Doté d'une source d'alimentation à très basse tension de sécurité (TBTS), il protège les utilisateurs des risques de décharge électrique. Un bloc d'alimentation de classe II est utilisé pour recharger l'aspirateur-robot.

► Avant chaque utilisation, vérifiez que ni l'aspirateur-robot ni les accessoires fournis ne présentent de signes visibles de dommages. N'utilisez pas un appareil ou un accessoire endommagé.

► La prise de courant doit être équipée d'un fusible de 15 ampères.

► Comparez les données de raccordement indiquées sur la plaque signalétique de l'appareil et sur le bloc d'alimentation (tension et fréquence) avec celles du réseau électrique. Elles doivent absolument être les mêmes.

► Seul un raccordement de la station d'accueil au réseau électrique public permet de garantir un fonctionnement sûr et fiable de l'aspirateur-robot.

► Durant la période de garantie de l'aspirateur, les réparations doivent être effectuées seulement par un technicien autorisé de Miele. Sinon, la garantie sera invalidée.

fr - INSTRUCTIONS IMPORTANTES DE SÉCURITÉ

- ▶ Les réparations ne devraient être effectuées que par un technicien autorisé de Miele. Les réparations et autres travaux effectués par des personnes non qualifiées peuvent mettre les utilisateurs en danger.
- ▶ Assurez-vous que le cordon d'alimentation n'est pas endommagé, plié ou tordu. Ne placez pas d'articles lourds sur ce dernier.
- ▶ Ne laissez pas l'aspirateur robot passer au-dessus du cordon d'alimentation ou d'autres cordons.
- ▶ Pour recharger la batterie, utilisez exclusivement les accessoires fournis (câble électrique, bloc d'alimentation et station d'accueil).
- ▶ Les batteries et les piles rechargeables s'épuisent au fil du temps. Le liquide corrosif qui s'y trouve est susceptible de s'écouler. Évitez tout contact de ce liquide avec les yeux et la peau. En cas de contact avec les yeux, rincez immédiatement à grande eau et consultez un médecin.
- ▶ L'aspirateur-robot est doté de capteurs pour détecter les escaliers et les changements de niveau du sol. Ne couvrez pas ces capteurs ou l'objectif de la caméra, et assurez-vous que la fonction des capteurs n'est pas entravée par des obstacles pendant le déplacement de l'appareil.
- ▶ Ne collez aucune étiquette sur la station d'accueil pour ne pas gêner la transmission des capteurs à infrarouge. Ne placez pas d'objets devant la station.
- ▶ N'immergez pas l'aspirateur robot ou les pièces fournies dans de l'eau. Nettoyez toutes les pièces uniquement avec un chiffon sec ou légèrement humide.
- ▶ Ne laissez pas tomber l'aspirateur-robot ni aucun des accessoires fournis avec celui-ci. Pour des raisons de sécurité, il ne faut pas utiliser les accessoires tombés ou endommagés.

Utilisation appropriée

- ▶ N'utilisez pas l'aspirateur-robot sans le bac à poussière, le pré-filtre et le filtre d'évacuation.

fr - INSTRUCTIONS IMPORTANTES DE SÉCURITÉ

- ▶ Enlevez du sol tous les objets fragiles ou susceptibles de se renverser et veillez à ce que l'aspirateur-robot ne se prenne pas dans des rideaux, cordages, franges ou autres obstacles.
- ▶ Les animaux doivent être maintenus à l'écart de l'aspirateur robot. Ne permettez pas aux animaux de se tenir debout sur l'aspirateur ou de s'asseoir sur celui-ci.
- ▶ Prenez les précautions nécessaires pour vous assurer que l'aspirateur robot ne peut pas tomber des endroits élevés tels que les balcons. Bloquer l'accès à ces endroits, p. ex. en installant des barrières physiques.
- ▶ N'utilisez pas l'aspirateur robot pour aspirer des articles qui ont brûlé ou qui reluisent encore, p. ex., des cigarettes, des cendres ou des charbons, qu'ils reluisent ou qu'ils soient apparemment éteints. Ne l'utilisez pas à proximité d'un foyer.
- ▶ N'utilisez pas l'aspirateur robot pour aspirer de l'eau, des liquides ou des poussières humides. Attendez que des tapis ou des revêtements venant d'être nettoyés ou traités au shampoing aient complètement séché avant de tenter de passer l'aspirateur.
- ▶ N'utilisez pas l'aspirateur robot pour aspirer la poudre d'imprimante. Cette poudre, utilisée pour les imprimantes et les photocopieurs, peut être conductrice.
- ▶ N'aspirez pas de liquides ou de gaz inflammables ou combustibles et n'utilisez pas l'aspirateur robot dans des zones où de telles substances sont entreposées.
- ▶ Ne vous asseyez pas ou ne vous couchez pas sur la surface à nettoyer pendant le fonctionnement de l'aspirateur pour éviter tout risque de contact de vêtements amples ou de cheveux longs avec la brosse cylindrique ou d'autres parties mobiles de l'aspirateur-robot.

Manipulation de la batterie rechargeable et des piles de la télécommande :

- ▶ Veuillez communiquer avec le service Miele avant de leur envoyer la batterie rechargeable.

fr - INSTRUCTIONS IMPORTANTES DE SÉCURITÉ

- ▶ N'échappez pas et ne lancez pas la batterie rechargeable. Pour des raisons de sécurité, ne continuez pas d'utiliser une batterie rechargeable qui a été échappée ou endommagée.
- ▶ Maintenez la batterie rechargeable ou les piles loin d'une flamme nue ou de toute autre source de chaleur. Ne réchauffez pas la batterie rechargeable ou les piles et ne les placez pas dans les rayons directs du soleil.
- ▶ Ne démontez pas la batterie rechargeable.
- ▶ Ne causez pas un court-circuit en faisant le pontage des contacts de la batterie rechargeable ou des piles, soit de façon non intentionnelle ou délibérée.
- ▶ Ne permettez pas à la batterie rechargeable ni aux piles d'entrer en contact avec des liquides.
- ▶ Ne tentez pas de recharger les piles de la télécommande.
- ▶ Cessez d'utiliser la batterie rechargeable si vous remarquez qu'elle émet une senteur inhabituelle, si du liquide fuit de celle-ci, si elle surchauffe considérablement ou si elle est décolorée ou déformée. Jetez la batterie rechargeable immédiatement.
- ▶ Élimination des piles et des batteries rechargeables : retirez la batterie rechargeable de l'aspirateur-robot et les piles de la télécommande. Isolez les contacts métalliques des piles avec du ruban adhésif pour éviter tout court-circuit. Déposez les piles et la batterie rechargeable dans un point de collecte dédié de votre quartier. Ne les jetez pas dans les ordures ménagères normales.

Accessoires

- ▶ Utilisez uniquement des accessoires d'origine portant le logo « ORIGINAL Miele ». Sinon, le fabricant ne peut pas garantir la sécurité de ce produit.

CONSERVEZ CES INSTRUCTIONS

Les illustrations A, B et C de cette section figurent sur les pages dépliantes à l'arrière de ces instructions d'utilisation.

A - Parties supérieure et inférieure de l'aspirateur-robot

- ① Écran
- ② Affichage Wi-Fi
- ③ Affichage de la fonction vidéo (pour Scout RX2 Home Vision)
- ④ Affichage de l'heure
- ⑤ Touche de démarrage/pause (▶||)
- ⑥ Caméras
- ⑦ Protection anti-chocs
- ⑧ Bouton Marche/Arrêt (I/O)
- ⑨ Touche de déverrouillage du compartiment de rangement
- ⑩ Touche de mode de nettoyage **Silencieux**
- ⑪ Touche de mode de nettoyage **Turbo**
- ⑫ Touche de la **Station d'accueil**
- ⑬ Touche de mode de nettoyage ciblée **Spot**
- ⑭ Touche de mode de nettoyage standard **Auto**
- ⑮ Affichage de la minuterie
- ⑯ Témoin du niveau de charge de la batterie rechargeable
- ⑰ Brosses latérales pour planchers durs / brosses latérales universelles / brosses latérales pour moquette et tapis
- ⑱ Brosse cylindrique
- ⑲ Roue avant
- ⑳ Capteurs (protection anti-chutes)
- ㉑ Contacts du chargeur
- ㉒ Protège-brosse
- ㉓ Roues motrices
- ㉔ Suceuse avec unité étanche
- ㉕ Roue arrière

fr - Vue d'ensemble de l'appareil

B - Station d'accueil et télécommande

Station d'accueil

- ① Enrouleur de câble
- ② Guides de câble
- ③ Prise du bloc d'alimentation (non visible sur la figure)
- ④ Contacts du chargeur

Télécommande

- ① Touche **Mise en marche** (bouton marche/arrêt)
- ② Touche **Station** (retour de l'aspirateur à la station d'accueil)
- ③ Touche de confirmation **OK** avec flèches de navigation
- ④ Touche Départ/Pause (▶||) (départ/arrêt du nettoyage)
- ⑤ Touche **Mode** (sélection du mode de nettoyage)
- ⑥ Touche **WIFI** (activation/désactivation du Wi-Fi)
- ⑦ Touche **Heure** (réglage de l'heure)
- ⑧ Touche **Minuterie** (réglage de la minuterie)
- ⑨ Touche **Sourдинe** (activation/désactivation des signaux sonores)
- ⑩ Touche **Montée** (réduit la hauteur de franchissement)
- ⑪ Compartiment à piles (à l'arrière)

C - Bac à poussière

- ① Poignée
- ② Outil de nettoyage avec balai
- ③ Bouton de balai
- ④ Couvercle
- ⑤ Boutons de déverrouillage de couvercle
- ⑥ Réservoir à poussières
- ⑦ Pré-filtre
- ⑧ Filtre d'évacuation
- ⑨ Couvercle du compartiment du filtre d'évacuation

Élimination des produits d'emballage

La boîte de carton et les produits d'emballage protègent l'appareil durant le transport. Ils ont été conçus afin d'être biodégradables et recyclables.

Pour prévenir les risques de suffocation, débarrassez-vous des emballages, sacs et autres produits en plastique en toute sécurité et gardez-les hors de la portée des enfants.

Mise au rebut de votre ancien appareil

Les appareils électriques et électroniques contiennent du matériel dangereux. Ils contiennent également des substances, des composés et des éléments qui étaient essentiels pour leur fonctionnement adéquat et sécuritaire. Une manipulation ou la mise au rebut inadéquate de ces matériaux dans vos ordures ménagères peut poser un risque pour votre santé et l'environnement. Par conséquent, veuillez ne pas disposer de vos vieux appareils dans les ordures ménagères et respectez les règlements locaux pour la mise au rebut appropriée.



Veuillez consulter les centres de recyclage de votre localité ou Miele pour savoir comment mettre au rebut et recycler les appareils électriques et électroniques. Miele décline toute responsabilité de supprimer les données personnelles laissées sur l'appareil mis au rebut. Veuillez vous assurer que votre vieil

appareil ne pose pas un risque pour les enfants lorsqu'il est entreposé avant sa mise au rebut. Respectez les consignes de sécurité pour les appareils, qui peuvent basculer ou poser un risque de piégeage.

Mise au rebut des piles et blocs d'alimentation usagés

Les appareils électriques et électroniques contiennent souvent des piles et des blocs d'alimentation qui ne doivent pas être mis au rebut dans vos ordures ménagères après utilisation. Veuillez retirer toutes les piles accessibles et les emmener à un centre de recyclage approprié pour une mise au rebut gratuite. Les piles et les blocs d'alimentation peuvent contenir des substances qui posent un risque pour votre santé et l'environnement.

L'étiquetage sur la pile ou le bloc d'alimentation donne plus de détails. Une poubelle barrée indique que vous ne devez jamais jeter les piles et les blocs d'alimentation avec les ordures ménagères. Si la poubelle barrée porte un (ou plusieurs) des symboles chimiques énumérés, il contient alors du plomb (Pb), du cadmium (Cd) ou du mercure (Hg).



Les piles et les blocs d'alimentation usagés contiennent des matières premières d'importance qui peuvent être recyclées. Leur collecte séparée facilite la manipulation et le recyclage.

Fonctions et fonctionnalités de l'aspirateur robot

L'aspirateur-robot convient au nettoyage quotidien de moquettes à poil court, de tapis décoratifs et de planchers durs.

Veuillez vous conformer aux conseils de nettoyage et d'entretien du fabricant du revêtement de sol.

L'aspirateur-robot est doté de plusieurs caméras et capteurs qui lui permettent d'enregistrer en continu la configuration de la pièce ainsi que des données sur les zones auxquelles il peut accéder facilement. Il est donc capable d'élaborer une véritable stratégie de nettoyage de toutes les surfaces à sa portée, qu'il nettoiera par la suite de façon autonome.

Accessoires fournis

- Télécommande/deux piles
- Deux brosses latérales
- Bloc d'alimentation avec fiche
- Adaptateur d'alimentation
- Station d'accueil
- Bande magnétique

Préparer pour l'utilisation

Les diagrammes 1 à 10 de cette section figurent à la fin de ces instructions de fonctionnement.

Insérez les brosses latérales (figure 01)

- Placez l'aspirateur-robot à l'envers sur une surface plane et propre.

- Poussez doucement les deux brosses latérales sur les axes jusqu'à ce qu'elles s'enclenchent avec un clic. Respectez les lettres indiquant la gauche **L** et la droite **R**.

Retrait de la pellicule protectrice (figure 02)

- Retirez la pellicule protectrice qui recouvre la station d'accueil et le dessus de l'aspirateur-robot.

Insertion des piles de la télécommande (figure 03)

- Retirez le couvercle du compartiment à piles.
- Insérez les deux piles fournies, en vous assurant que la polarité est correcte.
- Fermez le couvercle du compartiment à piles.

Mise en marche de l'aspirateur-robot (figure 04)

- Glissez le bouton **I/O** sur le côté de l'aspirateur-robot à la position **I**.

Le témoin du niveau de charge de la batterie s'allume à l'écran.

L'aspirateur-robot passe en mode veille au bout d'environ 60 secondes. Le témoin du niveau de charge de la batterie reste allumé.

Pour réactiver l'aspirateur-robot, il suffit d'appuyer sur une des touches de la télécommande ou sur une des touches de l'écran.

Connexion à la station d'accueil (figures 05 - 07)

- Placez la station d'accueil contre un mur sur un plancher dur, avec un accès facile à une prise électrique. Assurez-vous de l'absence totale d'obstacles au moins 1,5 m à l'avant et 0,5 m sur chaque côté de la station d'accueil (figure 05).
- Insérez la fiche du bloc d'alimentation fournie dans la prise à l'arrière de la station d'accueil. Vous pouvez enrouler l'excès du câble autour de l'enrouleur. Guidez le cordon à travers l'un des deux guides de câble (figure 06).
- Insérez l'adaptateur dans le bloc d'alimentation électrique jusqu'à ce qu'il s'enclenche, puis branchez-le dans la prise murale (figure 07).

Recharge de la batterie rechargeable (figure 08)

À la livraison, la batterie rechargeable n'est pas complètement chargée. Elle doit être complètement rechargée avant la première utilisation, pendant que l'aspirateur-robot est allumé (bouton I/O sur I).

Vous pouvez charger la batterie, même si l'aspirateur-robot est éteint (bouton I/O sur O). Toutefois, dans ce cas, aucun message ne s'affiche à l'écran.

- Branchez l'aspirateur-robot correctement aux contacts de recharge de la station d'accueil déjà branchée.

Le témoin du niveau de charge clignote à l'écran à mesure que la batterie se recharge.

La recharge dure environ 150 minutes pour le Scout RX2 et jusqu'à 180 minutes pour le Scout RX2 Home Vision. Le processus de recharge est terminée lorsque le témoin du niveau de charge de la batterie s'allume en vert à l'écran. Vous pourrez ainsi utiliser le Scout RX2 pendant environ une heure et le Scout RX2 Home Vision pendant deux heures.

Témoin du niveau de charge à l'écran

Rouge	Niveau de charge d'environ 0 % à 20 %
Orange	Niveau de charge d'environ 20 % à 50 %
Vert	Niveau de charge d'environ 50 % à 100 %

Réglage de l'heure (figure 09)

Réglez l'heure à l'aide de la télécommande.

Le réglage d'usine par défaut de l'aspirateur-robot permet d'afficher l'heure sur 24 heures.

- Appuyez sur la touche **Horloge** (Clock) pendant au moins trois secondes.

L'afficheur clignote à l'écran.

- Appuyez sur la touche **OK**.

L'affichage des heures clignote à l'écran.

- Appuyez sur les touches + ou - pour régler l'heure.

- Appuyez sur la touche **OK** pour confirmer votre choix.

L'affichage des minutes clignote à l'écran.

- Appuyez sur les touches + ou - pour régler les minutes.
- Appuyez sur la touche **OK** pour confirmer votre choix.

Si vous souhaitez modifier l'heure, procédez comme décrit précédemment.

Délimitation de la zone de nettoyage (figure 10)

L'aspirateur-robot mesure 86 mm de haut. Les objets sous lesquels il doit nettoyer doivent donc se situer à au moins 88 mm du sol.

S'il y a une zone que l'aspirateur-robot doit éviter, vous pouvez délimiter un périmètre de nettoyage.

- Posez la bande magnétique fournie au sol, rainures vers le bas.

L'aspirateur-robot ne franchira pas cette bande magnétique.

Pour délimiter une zone de façon permanente, utilisez les rubans adhésifs fournis. Vous pouvez aussi vous procurer des bandes magnétiques auprès de la boutique en ligne Miele.

Utilisation

Observez toujours votre aspirateur-robot la première fois que vous l'utilisez dans un nouvel environnement et après avoir modifié la disposition des meubles. Vous détecterez ainsi les obstacles éventuels et pouvez soit les enlever, soit délimiter les zones à nettoyer à l'aide des bandes magnétiques. Il faut aussi vérifier si les escaliers et les changements de niveau du sol sont détectés correctement.

Votre aspirateur-robot est équipé d'un module Wi-Fi intégré. Vous pouvez afficher les informations d'état ou contrôler l'aspirateur à l'aide d'un appareil mobile (tablette ou téléphone intelligent). Pour contrôler l'aspirateur à l'aide d'un appareil mobile, veuillez lire la section "Appli MobilControl".

Le fonctionnement de l'aspirateur-robot via la télécommande et l'écran seront décrits plus loin dans la section "Utilisation".

Mise en marche et arrêt

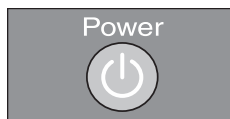

- Appuyez sur la touche **Mise en marche** de la télécommande ou sur une touche de l'écran.

Début de nettoyage

Il y a deux façons de commencer le nettoyage.

Option 1 (télécommande)



- Appuyez sur la touche ►||.

Option 2 (écran)

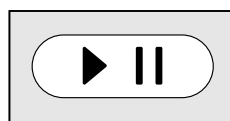

- Appuyez sur la touche ►||.

L'aspirateur-robot commence à nettoyer la zone définie.

L'aspirateur-robot nettoie toujours pendant au moins cinq minutes, peu importe la superficie à nettoyer.

Fin du nettoyage lancé de la station d'accueil

L'aspirateur-robot rentre tout seul à la station d'accueil pour se recharger.

L'aspirateur-robot rentre aussi à la station d'accueil pour se recharger si la charge de la batterie est faible. Il s'affiche alors à l'écran. L'aspirateur-robot reprend ensuite le nettoyage à l'endroit exact, où il s'était interrompu.

Fin du nettoyage lancé de n'importe quel point dans la pièce

L'aspirateur-robot revient tout seul à son point de départ et passe en mode veille au bout d'environ 60 secondes.

En cas de charge insuffisante de la batterie, l'aspirateur-robot s'arrête. Vous devez alors le recharger.

Navigation télécommandée pendant le nettoyage

Vous souhaitez nettoyer une zone précise? Vous pouvez utiliser la télécommande et diriger votre aspirateur-robot à l'aide des flèches de navigation.

- Maintenez l'une des flèches enfoncée pendant que l'aspirateur-robot nettoie cette zone.

L'aspirateur-robot se dirige vers la direction indiquée jusqu'à ce que vous relâchiez la touche.



- Maintenez la touche + enfoncée.

L'aspirateur-robot se déplace dans la direction indiquée tout en continuant de nettoyer.



- Appuyez sur la touche ▶|| de la télécommande ou sur la touche ▶|| de l'écran.

Le nettoyage programmé reprendra.

Interruption du nettoyage



- Appuyez sur la touche ▶|| de la télécommande ou sur la touche ▶|| de l'écran.

L'aspirateur-robot s'arrête.

Pour reprendre le nettoyage, appuyez de nouveau sur la touche de la télécommande ou la touche de l'écran.

Navigation télécommandée (sans nettoyage)

Vous pouvez utiliser les touches de navigation de la télécommande pour diriger l'aspirateur-robot vers une zone précise de la pièce.

- Maintenez la flèche de navigation enfoncée.

L'aspirateur-robot se déplace dans la direction souhaitée sans nettoyer.

L'aspirateur-robot ne peut pas rejoindre en mode manuel la station d'accueil pour se recharger.

Retour à la station d'accueil

(n'est possible que lorsque le nettoyage a commencé à partir de la station d'accueil)

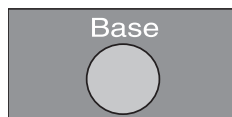

- Appuyez sur la touche **Station** de la télécommande ou sur la touche **Station** de l'écran.

L'aspirateur-robot se déplace tout seul vers la station d'accueil pour se recharger.

Fin de navigation télécommandée pendant le nettoyage



- Appuyez sur la touche **Mise en marche** de la télécommande.

L'aspirateur-robot passe en mode veille au bout d'environ 60 secondes.

L'écran est désactivé mais le témoin du niveau de charge de la batterie reste allumé.

Pour mettre l'aspirateur-robot en veille avant que les 60 secondes soient écoulées, appuyez de nouveau sur **Mise en marche**.

Pour réactiver l'aspirateur-robot, il suffit d'appuyer sur une des touches de la télécommande ou sur une des touches de l'écran.

Modes de fonctionnement

Cinq modes de nettoyage vous sont proposés.

Automatique



Le mode de nettoyage standard pour nettoyer les planchers normalement sales.

Spot (ciblée)



Pour un nettoyage ciblé d'un périmètre d'environ 1,8 m sur 1,8 m autour d'un point de départ dans la pièce.

Station

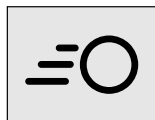

Retour de l'aspirateur-robot à la station d'accueil.

Turbo

Pour nettoyer des planchers peu sales avec une durée de nettoyage raccourcie.

Silencieux

Nettoyage à faible niveau de bruit.

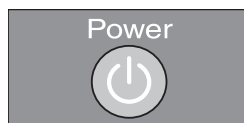
Sélection du mode de nettoyage

- Appuyez sur la touche **Mise en marche** de la télécommande.

Il y a deux façons de sélectionner un mode de nettoyage.

Option 1 (télécommande)

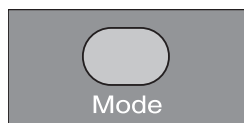

- Appuyez sur la touche **Mode** à plusieurs reprises jusqu'à ce que le symbole du mode de nettoyage souhaité s'allume à l'écran.



- Appuyez sur la touche ►|| pour commencer le nettoyage.

Option 2 (écran)

- Appuyez sur la touche de mode de nettoyage souhaité.



- Appuyez sur la touche ►|| pour commencer le nettoyage.

Réglage de la minuterie

(uniquement possible si vous avez réglé l'heure)

Si vous souhaitez utiliser votre aspirateur-robot tous les jours à la même heure, vous pouvez programmer l'heure de démarrage et le mode de nettoyage souhaités.

L'aspirateur-robot est capable de nettoyer dans l'obscurité, mais naturellement la qualité de nettoyage sera un peu moindre, la lumière étant nécessaire aux caméras pour une navigation optimale.

Utilisez la télécommande pour régler la minuterie.

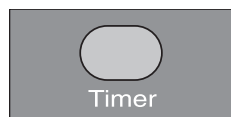

- Appuyez sur la touche **Minuterie** pendant au moins trois secondes.

Le symbole de la minuterie ⌚ et l'affichage des heures clignotent à l'écran.





- Appuyez sur les touches + ou - pour régler l'heure de démarrage.



- Appuyez sur la touche **OK** pour confirmer votre choix.

Le symbole de la minuterie ⌚ et l'affichage des minutes clignotent à l'écran.



- Appuyez sur les touches + ou - pour régler les minutes de démarrage.



- Appuyez sur la touche **OK** pour confirmer votre choix.

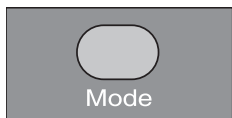

- Appuyez sur la touche **Mode** à plusieurs reprises jusqu'à ce que le symbole du mode de nettoyage souhaité clignote à l'écran.



- Appuyez sur la touche **OK** pour confirmer votre choix.

Les réglages seront affichés pendant environ trois secondes. Dorénavant, votre aspirateur-robot démarrera tous les jours à la même heure.

L'affichage du symbole de la minuterie ⌚ confirme que cette dernière est activée.

Pour modifier ce réglage, recommencez comme précédemment.

Astuce : vous pouvez programmer jusqu'à sept combinaisons de "temps de départ - mode de nettoyage" si vous réglez la minuterie à l'aide d'un appareil mobile. Consultez la section "Appli MobilControl".

Veuillez noter que l'aspirateur-robot suit toujours les plus récentes commandes enregistrées, peu importe si les réglages ont été configurés à l'aide de la télécommande ou d'un appareil mobile.

Désactivation de la minuterie

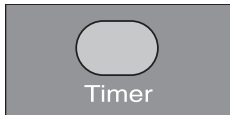

- Appuyez brièvement sur la touche **Minuterie** de la télécommande.

Le symbole de la minuterie ⌚ s'éteint à l'écran.

Activation de la minuterie/Affichage de l'heure de début réglée

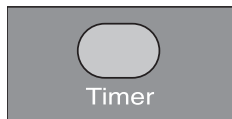

- Appuyez brièvement sur la touche **Minuterie** de la télécommande.

Le symbole de la minuterie ⌚ s'allume, l'heure réglée s'affiche brièvement à l'écran, et l'aspirateur-robot est prêt à démarrer à l'heure programmée.

Désactivation des signaux sonores

Les signaux sonores sont activés à l'usine. Il est possible de les désactiver ou les réactiver selon vos besoins.

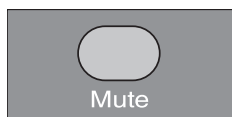

- Appuyez brièvement sur la touche **Sourdine** de la télécommande.

OFF (désactivé) s'affiche brièvement à l'écran.

Les avertissements sonores pour les messages d'anomalie ne peuvent pas être désactivés.

Réduction de la hauteur maximale pouvant être franchie

L'aspirateur-robot est réglé de sorte qu'il puisse franchir des différences de hauteur de 19 mm et ainsi nettoyer tapis, franchir seuils de portes, etc.

Toutefois si vous souhaitez abaisser cette hauteur (à environ 6 mm) pour protéger par exemple les pieds de chaises, de lampadaires ou de tables, vous pouvez désactiver cette fonction.

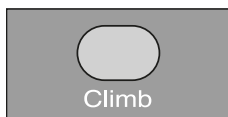

- Appuyez brièvement sur la touche **Montée** (Climb) de la télécommande.

LO s'affiche alors à l'écran.

Pour réactiver la hauteur maximale d'usine de 19 mm, appuyez de nouveau brièvement sur la touche **Montée**. **HI** s'affiche à l'écran.

Appli MobilControl

Wi-Fi

Vous pouvez afficher les informations d'état ou contrôler l'aspirateur à l'aide d'un appareil mobile (tablette ou téléphone intelligent).

À cette fin, l'aspirateur-robot est équipé d'un module Wi-Fi intégré.

Veillez noter que, malgré les normes de sécurité extrêmement strictes du fabricant, des risques de sécurité des données pourraient persister pour l'utilisateur chaque fois qu'un périphérique réseau est utilisé. Pour cette raison, nous vous offrons la possibilité de retirer le module Wi-Fi de l'aspirateur-robot. Vous trouverez des instructions à cet égard à la fin de cette section.

Assurez-vous d'avoir un signal suffisamment puissant pour votre réseau Wi-Fi dans les pièces où l'aspirateur-robot sera utilisé.

L'appli MobilControl peut être téléchargé gratuitement via App Store ou Google Play.



- Téléchargez l'appli à partir de l'une des boutiques d'applis.

Activation de la fonction réseau de l'aspirateur-robot

Pour connecter l'aspirateur-robot à votre réseau Wi-Fi, vous devez tout d'abord activer la fonction de mise en réseau. La fonction de mise en réseau est désactivée en usine.

Vous avez deux façons d'activer la fonction.

Option 1 (télécommande)



- Appuyez sur la touche **WIFI**.

Le symbole du Wi-Fi  s'allume à l'écran.

Option 2 (écran)



- Appuyez sur la touche **Station** pendant au moins deux secondes.

La touche **Station** clignote pendant l'activation. Le symbole du Wi-Fi  s'allume à l'écran aussitôt que la fonction de mise en réseau est activée.

- Lancez l'appli et configurez un compte utilisateur Miele.

Vous pouvez connecter votre appareil mobile directement à l'aspirateur-robot ou vous connecter via votre réseau Wi-Fi.

- Suivez les instructions de l'appli.

Retrait du module Wi-Fi

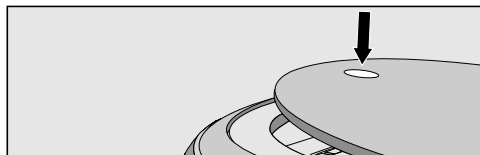

- Appuyez sur la touche de déverrouillage au-dessus de l'aspirateur-robot.

Le couvercle du compartiment de rangement s'ouvre.

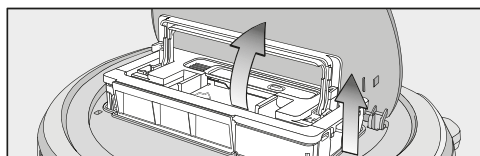

- Déverrouillez le bac à poussière en soulevant la poignée.
- Sortez le bac à poussière.

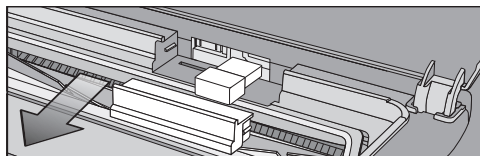

- Retirez le cache par l'avant.
- Retirez le module Wi-Fi.
- Remplacez le cache.

Fonction vidéo

(pour les modèles Scout RX2 Home Vision, utilisez via l'appli MobilControl)

La caméra de droite située à l'avant de l'aspirateur-robot envoie des images chiffrées en temps réel à l'appareil mobile sélectionné. La qualité de la transmission dépend de la vitesse de votre connexion à Internet et des performances de votre terminal mobile. Le témoin de la fonction vidéo à l'écran clignote en rouge lorsque des images sont envoyées.

Aucun enregistrement vidéo n'a lieu.

Nous recommandons de nettoyer régulièrement les deux caméras avec un chiffon doux et sec.

Entretien

Achat d'accessoires

Vous pouvez commander les accessoires Miele d'origine auprès du service après-vente Miele, chez votre revendeur agréé ou sur le site Web de Miele.

 Mettez l'aspirateur-robot hors tension avant d'effectuer tout travail d'entretien. Pour cela, glissez le bouton I/O sur le côté de l'aspirateur-robot à la position 0.

Nous recommandons l'utilisation exclusive d'accessoires d'origine portant le logo "ORIGINAL Miele" sur l'emballage. Seuls ces accessoires vous garantissent les performances optimales de votre aspirateur-robot et les meilleurs résultats de nettoyage possibles.

Commander les bons accessoires

Les accessoires Miele d'origine sont identifiés par le logo "ORIGINAL Miele" sur l'emballage.



Vidange du bac à poussière

Videz le bac à poussière de l'aspirateur-robot après chaque utilisation pour obtenir le meilleur nettoyage possible.

Il faut vider le bac à poussière au plus tard lorsque "I_ I" s'affiche à l'écran, se déplaçant du bas vers le haut.

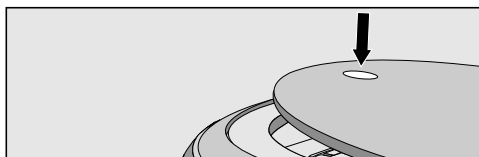

- Appuyez sur la touche de déverrouillage au-dessus de l'aspirateur-robot.

Le couvercle du compartiment de rangement s'ouvre.

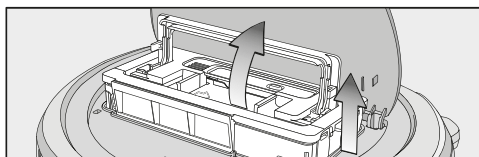

- Déverrouillez le bac à poussière en soulevant la poignée.
- Sortez le bac à poussière.

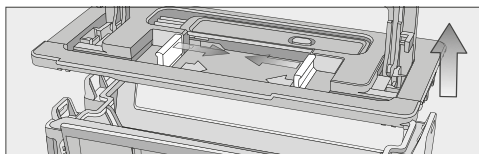

- Appuyez sur l'une ou les deux touches de déverrouillage dans le sens de la flèche et retirez le couvercle du bac à poussière.

- Videz le bac à poussière.

Le contenu du bac peut être jeté avec les ordures ménagères, tant qu'il ne contient pas de substances interdites.

- Remettez le couvercle du bac à poussière en place en vous assurant qu'il s'enclenche.
- Remplacez le bac à poussière, poignée relevée, dans l'aspirateur-robot et rabaissez la poignée jusqu'à ce que le bac s'enclenche.
- Fermez le couvercle du compartiment de rangement et appuyez sur la touche de déverrouillage pour le verrouiller.

Nettoyage du bac à poussière

Nettoyez le bac à poussière selon les besoins.

Un outil de nettoyage se trouve sur le dessus du couvercle du bac à poussière.

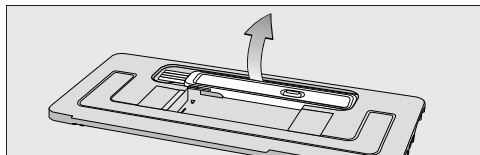

- Retirez l'outil de nettoyage.

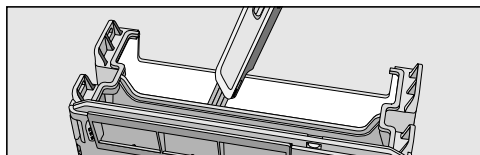

- Nettoyez le bac à poussière et le dessous du couvercle à l'aide de l'outil de nettoyage.

Nettoyage du filtre d'évacuation

Nettoyez le filtre d'évacuation selon les besoins.

Le compartiment du filtre d'évacuation est situé dans le bac à poussière.

- Retirez le couvercle du bac à poussière.

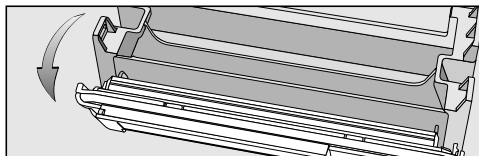

- Retirez le filtre du bac à poussière.

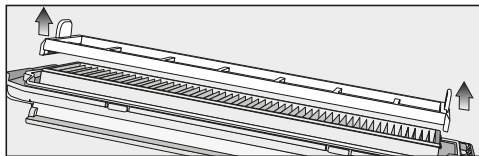

- Retirez le pré-filtre et nettoyez-le au besoin à l'aide de l'outil de nettoyage.

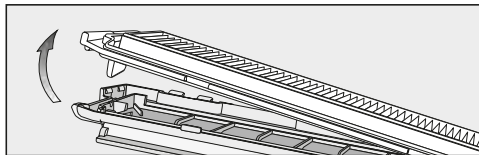

- Détachez le filtre d'évacuation, retirez-le et nettoyez-le à l'aide de l'outil de nettoyage.

- Reposez le filtre d'évacuation dans le couvercle.

- Placez le pré-filtre sur le filtre d'évacuation.

L'unité de filtre est reconstitué.

- Remettez soigneusement l'unité de filtre en place et verrouillez-la.

Le filtre d'évacuation doit être remplacé après environ six mois afin d'obtenir les meilleurs résultats de nettoyage possibles.

Nettoyage des brosses latérales

Nettoyez les brosses latérales selon les besoins. Vous aurez besoin de l'outil de nettoyage qui se trouve sur le dessus du couvercle du bac à poussière.

- Placez l'aspirateur-robot à l'envers sur une surface plane et propre.

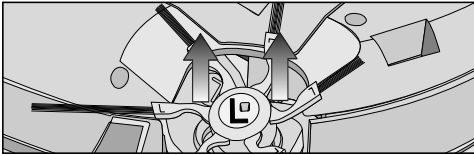

- Utilisez les deux mains pour saisir deux liasses opposées de brosses latérales et tirez-les.
- Retirez les fils et les cheveux à l'aide du balai qui est situé au fond de l'outil de nettoyage.
- Tenez le balai sur une poubelle.

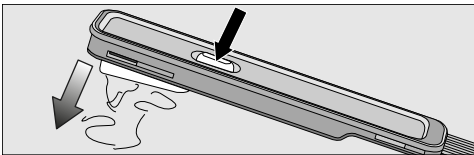

- Appuyez plusieurs fois sur le bouton sur le dessus du balai jusqu'à ce que tous les fils et les cheveux tombent.

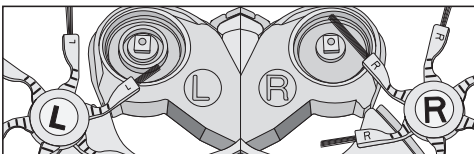

- Poussez avec précaution les deux brosses latérales identiques sur les axes jusqu'à ce qu'elles s'enclenchent avec un clic. Respectez les lettres indiquant la gauche **L** et la droite **R**.

Pour une qualité de nettoyage optimale, nous recommandons de remplacer les brosses latérales par des neuves au bout d'un an environ.

Nettoyage de la brosse cylindrique

Nettoyez la brosse cylindrique selon les besoins. Vous aurez besoin de l'outil de nettoyage qui se trouve sur le dessus du couvercle du bac à poussière.

- Placez l'aspirateur-robot à l'envers sur une surface plane et propre.

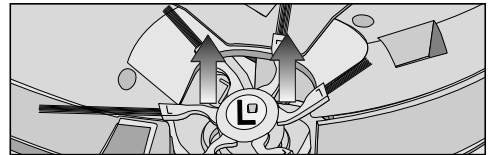

- Déposez les deux brosses latérales. Suivez la procédure précédente de "Nettoyage des brosses latérales".

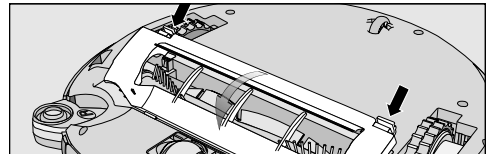

- Déverrouillez le protège-brosse et retirez-le.

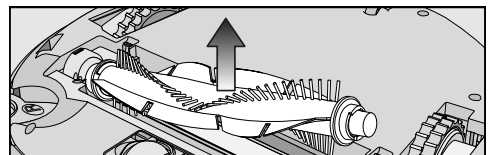

- Retirez la brosse cylindrique.

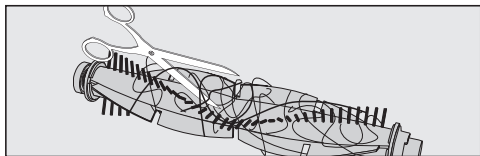

- À l'aide d'une paire de ciseaux coupez les fils, les poils ou les cheveux enroulés autour de la brosse cylindrique.

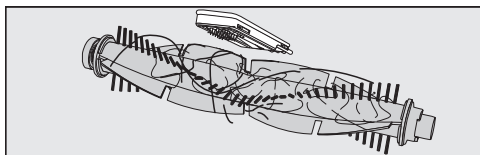

- Retirez les fils et les cheveux à l'aide du balai qui est situé au fond de l'outil de nettoyage.
- Tenez le balai sur une poubelle.

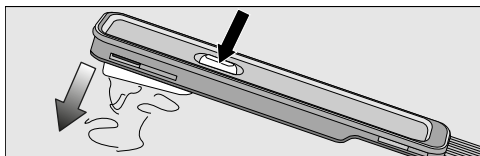

- Appuyez plusieurs fois sur le bouton sur le dessus du balai jusqu'à ce que tous les fils et les cheveux tombent.

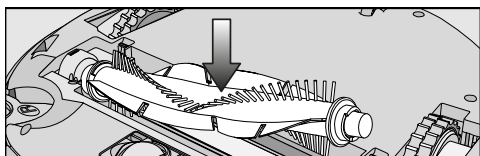

- Remplacez la brosse cylindrique. Veillez à ce que le côté, dont l'extrémité est pointue, soit inséré dans la fente correspondante.

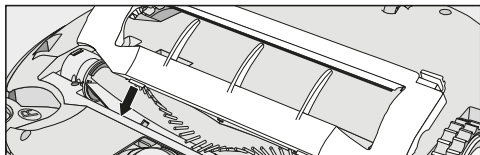

- Remplacez avec précaution le protège-brosse en vous assurant qu'il s'enclenche.

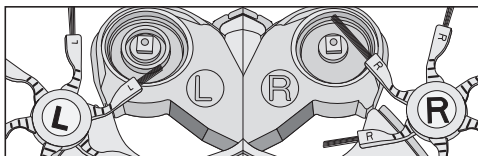

- Reposez les deux brosses latérales en suivant la procédure précédente de "Nettoyage des brosses latérales".

Pour une qualité de nettoyage optimale, nous recommandons de remplacer la brosse cylindrique par une neuve au bout d'un an environ.

Nettoyage des joints d'étanchéité du bac à poussière

Nettoyez les joints d'étanchéité sous le bac à poussière selon les besoins.

- Placez l'aspirateur-robot à l'envers sur une surface plane et propre.

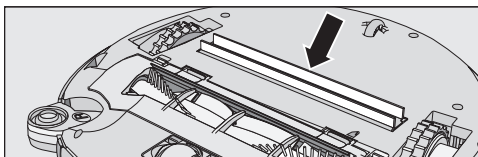



- Nettoyez les joints d'étanchéité avec un chiffon humide.

Pour une qualité de nettoyage optimale, nous recommandons de remplacer l'unité de joints d'étanchéité par une neuve au bout d'un an environ.

Remplacement de l'unité de joints d'étanchéité du bac à poussière

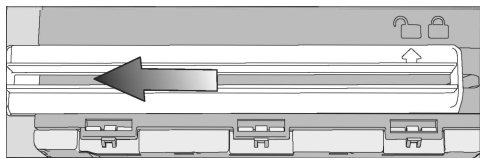
- Sortez le bac à poussière.



- Détachez l'unité de joints d'étanchéité du dessous du bac à poussière de sorte que la flèche pointe vers le symbole .
- Déposez l'unité de joints d'étanchéité.
- Insérez la nouvelle unité de joints d'étanchéité de sorte que la flèche pointe vers le symbole .
- Verrouillez l'unité de joints d'étanchéité en place en vous assurant qu'il s'enclenche.

La flèche doit pointer vers le symbole .

Nettoyage de la roue avant

Nettoyez la roue avant selon les besoins. Vous aurez besoin de l'outil de nettoyage qui se trouve sur le dessus du couvercle du bac à poussière.

- Placez l'aspirateur-robot à l'envers sur une surface plane et propre.



- Déverrouillez le couvercle.
- Sortez la roue avant.

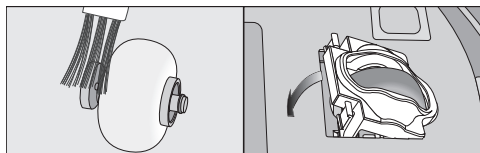

- Retirez les fils et les cheveux et nettoyez la roue avant, le couvercle et la fente de la roue à l'aide de l'outil de nettoyage.
- Remplacez la roue avant et fermez le couvercle en vous assurant qu'il s'enclenche.

Nettoyage des capteurs

Nettoyez les capteurs selon les besoins.

- Placez l'aspirateur-robot à l'envers sur une surface plane et propre.

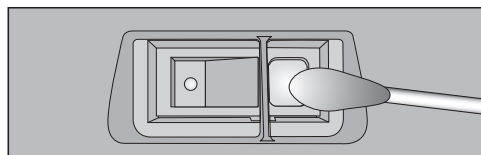

- Nettoyez les capteurs minutieusement au moyen d'un coton-tige sec.

Remplacement des piles de la télécommande

La télécommande requiert deux piles AAA (1,5 V).

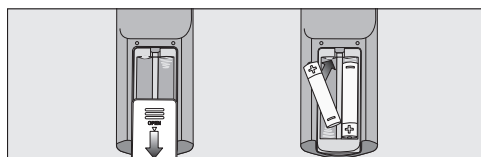

- Retirez le couvercle du compartiment à piles.
- Remplacez les piles en vous assurant de respecter la polarité.
- Fermez le couvercle du compartiment à piles.
- Respectez les consignes particulières concernant la manipulation et l'élimination des piles qui se trouvent dans les sections "CONSIGNES IMPOR-

TANTES DE SÉCURITÉ" et "Protection de l'environnement" au début de ce mode d'emploi.

Remplacement de la batterie rechargeable

Vous aurez besoin d'une batterie rechargeable au lithium-ion Miele d'origine :

- YCR-M05 pour Scout RX2
- YCR-MT12 pour Scout RX2 Home Vision

Le compartiment de la batterie rechargeable est situé dans le compartiment de rangement de l'aspirateur-robot.

- Sortez le bac à poussière.

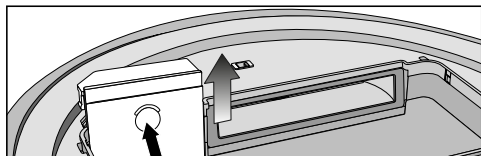

- Ouvrez le compartiment de la batterie rechargeable en déverrouillant le couvercle (vers le haut).

Scout RX2 (YCR-M05)

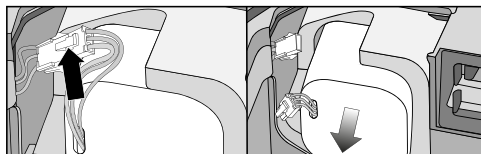

- Retirez les câbles avec précaution afin que le connecteur sorte de la fente.
- Appuyez sur la languette du connecteur pour détacher la fiche.
- Sortez la batterie rechargeable.

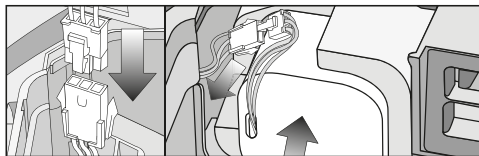

- Insérez la fiche de la nouvelle batterie rechargeable dans la prise, en vous assurant qu'elle s'enclenche.
- Insérez la batterie rechargeable avec précaution, en veillant qu'elle soit correctement positionnée (côté droit de l'image).
- Rangez le connecteur dans la fente latérale.

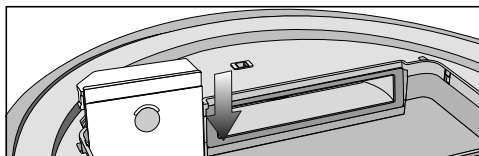

- Remplacez avec précaution le couvercle du compartiment de la batterie rechargeable et fermez-le en vous assurant qu'il s'enclenche.
- Respectez les consignes particulières concernant la manipulation et l'élimination de la batterie rechargeable usée qui se trouvent dans les sections "CONSIGNES IMPORTANTES DE SÉCURITÉ" et "Protection de l'environnement" au début de ce mode d'emploi.

Scout RX2 Home Vision (YCR-MT12)

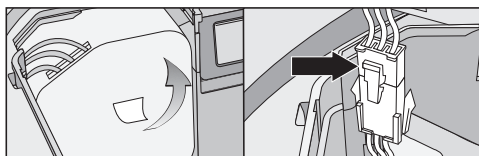

- Sortez la batterie rechargeable avec précaution pour accéder au connecteur.
- Appuyez sur la languette du connecteur pour détacher la fiche.

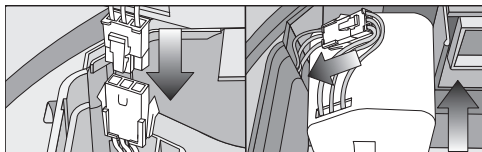

- Insérez la fiche de la nouvelle batterie rechargeable dans la prise, en vous assurant qu'elle s'enclenche.
- Rangez le connecteur dans la fente latérale.
- Insérez la batterie rechargeable avec précaution, en veillant qu'elle soit correctement positionnée (côté droit de l'image).

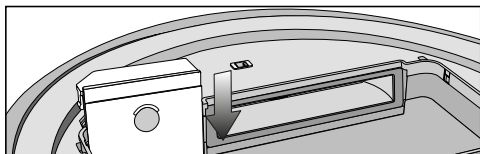

- Remplacez avec précaution le couvercle du compartiment de la batterie rechargeable et fermez-le en vous assurant qu'il s'enclenche.
- Respectez les consignes particulières concernant la manipulation et l'élimination de la batterie rechargeable usée qui se trouvent dans les sections "CONSIGNES IMPORTANTES DE SÉCURITÉ" et "Protection de l'environnement" au début de ce mode d'emploi.

Rangement

⚠ Mettez l'aspirateur-robot hors tension si vous n'allez pas l'utiliser pendant longtemps. Pour cela, glissez le bouton I/O sur le côté de l'aspirateur-robot à la position 0.

Si vous prévoyez de ne pas utiliser votre aspirateur-robot pendant quelques temps, rangez-le dans un endroit frais et bien aéré.

Pour l'entretien optimal, rangez l'aspirateur-robot à moitié rechargée (le témoin du niveau de charge de la batterie rechargeable est orange).

Nettoyage et entretien

Entretien de l'aspirateur-robot et des accessoires

⚠ Mettez l'aspirateur-robot hors tension avant d'effectuer tout travail d'entretien. Pour cela, glissez le bouton I/O sur le côté de l'aspirateur-robot à la position 0.

Vous pouvez nettoyer l'aspirateur-robot et tous les accessoires en plastique avec un chiffon sec ou légèrement humide, ou avec un nettoyant pour plastique vendu dans le commerce.

⚠ N'utilisez pas d'agents nettoyants abrasifs, de produits pour vitres, de nettoyants tout usage ni de nettoyants à base d'huile!

⚠ Ne plongez jamais l'aspirateur-robot ou les accessoires fournis dans l'eau!

Service après-vente

Contact en cas d'anomalies

Vous n'arrivez pas à résoudre la panne par vous même ? Contactez le service après-vente Miele ou votre revendeur Miele.

Les numéros de téléphone du service après-vente Miele figurent en fin de notice.

En cas d'anomalie

Vous pouvez régler la plupart des défauts ou anomalies courants par vous-même. Dans bon nombre de cas, vous économiserez ainsi du temps et de l'argent car vous n'aurez pas besoin de faire appel au service après-vente.

Les tableaux suivants vous aideront à déceler la cause d'un défaut ou d'une anomalie et à y remédier.

 Mettez l'aspirateur-robot hors tension avant de résoudre une anomalie quelconque. Pour cela, glissez le bouton **I/O** sur le côté de l'aspirateur-robot à la position **0**.

Problème	Cause et solution
L'aspirateur-robot s'éteint, bien que vous ayez appuyé sur la touche de mise en marche.	La batterie rechargeable n'est pas suffisamment chargée. <ul style="list-style-type: none"> ■ Branchez l'aspirateur-robot correctement aux contacts de recharge de la station d'accueil déjà branchée.
L'aspirateur-robot ne réagit pas.	L'aspirateur-robot est éteint. <ul style="list-style-type: none"> ■ Allumez-le (glissez le bouton I/O vers I).
	Les piles de la télécommande sont mal insérées. <ul style="list-style-type: none"> ■ Assurez-vous que la polarité est correcte.
	Les piles de la télécommande sont épuisées. <ul style="list-style-type: none"> ■ Remplacez les piles.
	Il n'y a aucune transmission entre l'émetteur infrarouge de l'aspirateur-robot et la télécommande. <ul style="list-style-type: none"> ■ Nettoyez soigneusement l'avant de l'aspirateur-robot et le dessus de la télécommande avec un chiffon doux et sec et assurez-vous qu'aucun objet ne perturbe le signal.
	La télécommande est trop proche ou trop éloignée de l'aspirateur-robot. <ul style="list-style-type: none"> ■ Corrigez la distance et orientez toujours la télécommande vers l'aspirateur-robot.

Problème	Cause et solution
<p>Le nettoyage n'est pas efficace.</p>	<p>Le bac à poussière est plein.</p> <ul style="list-style-type: none"> ■ Videz et nettoyez le bac à poussière.
	<p>La brosse cylindrique est sale ou usée.</p> <ul style="list-style-type: none"> ■ Nettoyez-la. ■ Remplacez-la.
	<p>Les joints d'étanchéité du bac à poussière sont sales ou usés.</p> <ul style="list-style-type: none"> ■ Nettoyez les joints d'étanchéité et la conduite d'aspiration intermédiaire. ■ Remplacez l'unité de joints d'étanchéité.
	<p>Le filtre d'évacuation est sale.</p> <ul style="list-style-type: none"> ■ Nettoyez-le. ■ Remplacez-le.
	<p>Les brosses latérales sont usées.</p> <ul style="list-style-type: none"> ■ Remplacez-les.
	<p>L'aspirateur-robot ne se recharge pas.</p>
<p>L'aspirateur-robot ne rentre pas à la station d'accueil après avoir nettoyé la pièce.</p>	<p>Le mode de nettoyage standard Auto n'a pas été activé depuis la station d'accueil.</p> <ul style="list-style-type: none"> ■ L'aspirateur-robot revient à son point de départ.
	<p>Le mode de nettoyage Spot a été sélectionné.</p> <ul style="list-style-type: none"> ■ L'aspirateur-robot revient à son point de départ.
	<p>L'éclairage n'est pas suffisant pour la navigation de l'aspirateur-robot.</p> <ul style="list-style-type: none"> ■ Veillez à un éclairage suffisant.
	<p>La station d'accueil est mal branchée.</p> <ul style="list-style-type: none"> ■ Branchez la station d'accueil comme indiqué dans ce mode d'emploi. Consultez la section "Avant utilisation - Connexion à la station d'accueil".
	<p>Il n'y a aucune transmission entre l'émetteur infrarouge de la station d'accueil et l'aspirateur-robot.</p>

Problème	Cause et solution
	<ul style="list-style-type: none"><li data-bbox="400 204 1039 331">■ Nettoyez soigneusement l'avant de la station d'accueil et celui de l'aspirateur-robot avec un chiffon doux et sec et assurez-vous qu'aucun objet ne perturbe le signal. <hr/> <p data-bbox="400 339 1011 400">Les obstacles qui se trouvent sur le plancher à nettoyer gênent la navigation.</p> <ul style="list-style-type: none"><li data-bbox="400 408 986 469">■ Observez le déplacement de l'aspirateur-robot pendant le nettoyage.<li data-bbox="400 477 919 504">■ Supprimez les obstacles, le cas échéant.<li data-bbox="400 512 958 572">■ Délimitez la zone problématique à l'aide des bandes magnétiques.<li data-bbox="400 580 1009 663">■ Réduisez la hauteur maximale. Consultez la section "Réduction de la hauteur maximale pouvant être franchie".

Messages d'erreur

 Mettez l'aspirateur-robot hors tension avant de résoudre une anomalie quelconque. Pour cela, glissez le bouton **I/O** sur le côté de l'aspirateur-robot à la position **0**.

Les messages d'erreur sont affichés à l'écran.

Lorsque "**I_ _I**" - "**I- -I**" s'affiche à l'écran, se déplaçant du bas vers le haut, vous devez vider et nettoyer le bac à poussière.

Problème	Cause et solution
F 1	Anomalie "Roue surélevée" <ul style="list-style-type: none"> ■ Placez l'aspirateur-robot sur une surface plane.
F 2	Anomalie "Capteurs sales" <ul style="list-style-type: none"> ■ Nettoyez les capteurs. Ce message d'erreur s'affiche aussi lorsqu'au démarrage de l'aspirateur-robot le capteur anti-collision se trouve sur du vide. Éloignez l'aspirateur-robot du bord.
F 3	Anomalie "Filtre non reconnu" <ul style="list-style-type: none"> ■ Insérez le bac à poussière dans l'aspirateur-robot, filtre d'évacuation déjà inséré.
F 4	Anomalie "Enrayement des roues motrices" <ul style="list-style-type: none"> ■ Vérifiez si les roues motrices ne sont pas devenues sales. Nettoyez les fils et les cheveux. Ce message d'erreur s'affiche aussi lorsque l'aspirateur-robot se bloque.
F 5	Anomalie "Enrayement des brosses" <ul style="list-style-type: none"> ■ Vérifiez si la brosse cylindrique et les brosses latérales sont devenues sales. Nettoyez la brosse cylindrique et les brosses latérales. Ce message d'erreur s'affiche aussi lorsque des objets sont pris dans l'aspirateur-robot.
F 6	Anomalie "Surcharge de moteur" <ul style="list-style-type: none"> ■ Videz et nettoyez le bac à poussière. Nettoyez ou remplacez le filtre d'évacuation.
F 7	Erreur interne au système <ul style="list-style-type: none"> ■ Éteignez l'aspirateur-robot puis rallumez-le (bouton I/O).

Problème	Cause et solution
F 8	<p>Anomalie "Roue avant sale"</p> <ul style="list-style-type: none"> ■ Vérifiez si la roue avant, le couvercle ou la fente de la roue ne sont pas devenues sales. Retirez les fils et les cheveux et nettoyez la roue avant, le couvercle et la fente de la roue.

Réinitialisation du message d'erreur après la correction du problème	Vous pouvez réinitialiser les messages d'erreur décrits ci-dessus de la manière suivante
	<ul style="list-style-type: none"> – Éteignez l'aspirateur-robot puis rallumez-le (bouton I/O). – Appuyez sur la touche Mise en marche de la télécommande. – Appuyez sur la touche ► de l'écran pendant au moins trois secondes.

Droit d'auteur et licences

Miele utilise un logiciel de commande pour cet aspirateur-robot.

Les droits d'auteur détenus par Miele et d'autres fournisseurs de logiciels concernés doivent être respectés.

Miele et ses fournisseurs se réservent tout droit relatif aux composants logiciels.

Sont interdites notamment les actions suivantes :

- reproductions et diffusions
- modifications et dérivations
- décompilations, rétro-conception, dé-compositions et autres désassemblages du logiciel

Le logiciel comprend aussi des composants faisant l'objet d'une licence publique générale GNU et d'autres licences libres.

Vous pouvez obtenir un aperçu des composants libres intégrés et une copie de la licence actuelle du logiciel à www.miele.com/device-software-licences.

Miele vous communiquera sur demande le code source qui permet l'accès aux composants du logiciel faisant l'objet d'une licence publique générale GNU ou de licences libres comparables.

Pour obtenir ce code source, envoyez un message électronique à l'adresse info@miele.com.

Vous pouvez obtenir des instructions détaillées pour l'utilisation des modes de test à partir du service technique de Miele.

en - Garantie restreinte – Aspirateurs Canada

The following warranty conditions are valid in Canada only.

Miele Limited, (hereinafter "Miele") warrants to the original purchaser that this product, including all of it's Miele authorized parts and accessories, is free of defects in material and workmanship.

1. Duration of Warranty

This warranty is valid during the following time periods:

- a) Domestic appliances in normal, non-commercial, household use:
 - One (1) year. Parts and labour.
 - RemoteVision® Modules: Please refer to Miele's "Limited Warranty - RemoteVision® Module - Canada".
 - Additional 5 and 10 Year Limited Warranty on Sealed Refrigeration Systems: The Warranty for the Sealed Refrigeration System includes all original compressors, condensers, evaporators, driers, the original refrigerant and the original connecting tubing.
 - Five (5) Year Warranty - If a claim regarding a defect in material or workmanship relating to the Sealed Refrigeration Systems used in Miele Refrigerators, Wine Coolers, and Freezers is received by Miele within five (5) years from the date of purchase, then any warranted failures of the Sealed Refrigeration System shall be repaired at no cost to you (including parts & labour).
 - Ten (10) Year Warranty - If a claim of such a defect is received at any time during the period starting from the sixth (6th) year and ending on the last day of the tenth (10th) year after the date of purchase, this Warranty shall cover the replacement or repair of all parts of the Sealed Refrigeration System covered by the Warranty that is found to be defective in material or workmanship but shall not include labour. Upon request, such labour shall be provided by Miele and at the customary charge to the Miele Customer.
- b) Domestic appliances in commercial use:
 - Six (6) months, for parts and labour.
- c) Vacuums in normal, non-commercial, household use:
 - One (1) year, upright and canister vacuums. Parts and labour.
 - Two (2) years, motor for S170 - S189 upright units. Parts and labour.
 - Seven (7) years, Vortex™ motor for canister and upright units, except S170 - S189 upright units for which the motor warranty is two (2) years. Parts and labour.
- d) Vacuums in commercial use:
 - Six (6) months, for products used commercially. Parts and labour.
 - One (1) year for motor for canister and upright models. Parts and labour.
- e) Commercial appliances.
 - One (1) year. Parts and labour.

2. Commencement Date

Warranty coverage begins on the date of purchase. If a product under warranty is replaced by Miele, the original warranty period is not extended but continues from the date of original purchase.

3. Warranty Preconditions

- 3.1 Miele assumes warranty responsibility subject to the following preconditions having been fulfilled:
 - a) You are the original purchaser and did not obtain the product through resale;
 - b) The product was purchased from Miele or an authorized Miele dealer in Canada;
 - c) If applicable, the product was installed by a person designated by Miele as qualified to do so and in accordance with applicable installation instructions; and
 - d) The product is located in Canada.
- 3.2 Warranty claims will only be honoured provided that any failure to conform to this warranty is reported in writing and the product is returned together with proof of purchase date to Miele or to a Miele authorized dealer, as applicable, within the time period stated in Section 1 above.

4. Extent of Warranty

In the event of defect in material or workmanship occurring within the time period stated in 1. above, Miele will repair, or at its option replace, within a reasonable period of time, the product or any Miele authorized part or accessory discovered to be defective in workmanship or materials. Defective products and parts become the property of Miele upon replacement.

5. Exclusions

Warranty coverage excludes any product, including its parts and accessories, that:

- a) was not installed according to Miele's installation instruction;
- b) was damaged by negligence, accident, abuse, misuse, improper or abnormal usage, maintenance or transportation;
- c) contains non-authentic Miele accessories or replacement parts, including filters, dust bags and other non-Miele products; and
- d) was repaired, serviced, altered or modified by someone other than a Miele authorized service centre or technician.

6. Ordinary Wear and Tear

Ordinary wear and tear shall not be considered a defect in workmanship or materials.

7. Limitation of Liability

- 7.1 Unless you purchase extended warranty coverage from Miele prior to the expiry of this warranty, this warranty is the sole warranty offered by Miele to you. Miele disclaims any and all other warranties to the fullest extent permitted by law, whether express or implied, including any warranty of merchantability or fitness for a particular except as provided herein.
- 7.2 Your sole remedies under this warranty are those described herein. Unless otherwise stated, Miele's liability for actual damage from any cause whatsoever is limited to the amount paid by you for the product. Miele disclaims any and all liability and consequential or other damage whether based on breach of contract, tort (including negligence), product liability or any other legal theory. In no event will either party be responsible for any lost profits or savings, incidental damage or other economic damages.

8. Special Provincial laws

This warranty gives the purchaser specific legal rights. The purchaser may also have other rights which may vary from Province to Province in Canada. Some provinces do not allow limitation or exclusion of implied warranties, therefore, certain limitations and exclusions may not apply.

9. Customer Care

- 9.1 For service under this warranty or for further information please contact Miele at:

Miele Limited
161 Four Valley Drive
Vaughan, Ontario
Canada L4K 4V8

Toll free: 1-800-565-6435
E-mail: customercare@miele.ca

- 9.2 Service may require that the appliance be removed and taken, by authorized Miele personnel, to an authorized Miele Service Centre. If service is requested by you in a remote geographical area, as determined by Miele in its sole discretion from time to time, you will, at Miele's option, be responsible for either:
 - a) the travel expenses incurred by Miele to attend your premises; or
 - b) the cost of removal and shipment of the appliance from your premises to the nearest authorized Miele Service Centre.

Miele Limited Headquarter and Showroom

161 Four Valley Drive
Vaughan, ON L4K 4V8
Canada

Phone: 800-643-5381
905-660-9936
Fax: 905-535-2290

www.miele.ca
customercare@miele.ca
professional@miele.ca (commercial enquiries)

MieleCare National Service

Phone: 800-565-6435
905-532-2272
Fax: 905-532-2292

customercare@miele.ca (general and technical enquiries)

Les conditions de la garantie suivante sont valides au Canada seulement.

Miele Limitée, (ci-après nommée "Miele") garantit à l'acheteur original que ce produit, y compris tous ses accessoires et pièces autorisés par Miele, est libre de tout défaut de matériel et de fabrication.

1. Entrée en vigueur et durée de la garantie

Cette garantie est valide durant la période de temps suivante :

- a) Appareils électroménagers aux fins d'utilisation domestique normale et non commerciale :
 - Un (1) an, pièce et main-d'œuvre.
 - Modules RemoteVision® : Veuillez vous reporter à la "Garantie restreinte - Module RemoteVision® - Canada" de Miele.
 - Garantie supplémentaire de 5 et 10 ans sur les systèmes scellés de réfrigération : la garantie sur le système scellé de réfrigération couvre tous les compresseurs, les condensateurs, les évaporateurs et les déshydrateurs-filtres d'origine, ainsi que le fluide frigorigène et les tuyaux de raccordement d'origine.
 - Garantie de cinq (5) ans - Si une plainte concernant un matériau défectueux ou un défaut de fabrication lié au système scellé de réfrigération utilisé dans les réfrigérateurs, les caves à vin et les congélateurs Miele est adressée à Miele dans les cinq (5) ans suivant la date d'achat de l'appareil, les défauts du système scellé de réfrigération couverts par la garantie seront réparés gratuitement (pièces et main-d'œuvre comprises).
 - Garantie de dix (10) ans - Si une plainte concernant les défauts susmentionnés est adressée à Miele à partir de la sixième (6^e) année et jusqu'au dernier jour de la dixième (10^e) année suivant la date d'achat de l'appareil, la garantie couvrira le remplacement ou la réparation de tous les éléments du système scellé de réfrigération présentant un défaut matériel ou un défaut de fabrication couvert par la garantie, excepté les frais de main-d'œuvre. Si le client en fait la demande, Miele se chargera de la réparation ou du remplacement des pièces, mais aux frais du client.
- b) Appareils électroménagers aux fins d'utilisation commerciale :
 - Six (6) mois, pour pièces et main-d'œuvre.
- c) Aspirateurs destinés à une utilisation domestique, non commerciale dans des conditions normales :
 - Un (1) an, pour les aspirateurs verticaux et les aspirateurs-traîneaux pièces et main-d'œuvre.
 - Deux (2) ans, pour le moteur des aspirateurs verticaux S170 - S189 pièces et main-d'œuvre.
 - Sept (7) ans, pour le moteur Vortex™ des aspirateurs-traîneaux, excepté pour les modèles d'aspirateurs verticaux S170-S189 dont le moteur est garanti deux (2) ans pièces et main-d'œuvre.
- d) Aspirateurs aux fins d'utilisation commerciale :
 - Six (6) mois, pour les produits à utilisation commerciale. Pièce et main-d'œuvre.
 - Un (1) an, pour le moteur des aspirateurs verticaux et des aspirateurs-traîneaux. Pièces et main-d'œuvre.
- e) Appareils commerciaux.
 - Un (1) an, pièces et main-d'œuvre.

2. Date d'entrée en vigueur

La garantie entre en vigueur à la date de l'achat. En cas de remplacement par Miele d'un produit couvert par une garantie, la période de garantie initiale n'est pas prolongée; sa date d'entrée en vigueur correspond à la date de l'achat initial.

3. Conditions préalables liées à la garantie

- 3.1 Miele assume la responsabilité en vertu de la garantie à la condition que les conditions suivantes aient été respectées :
 - a) vous êtes l'acheteur initial et votre produit ne provient pas d'une revente;
 - b) le produit a été acheté auprès de Miele ou auprès d'un détaillant Miele autorisé au Canada;
 - c) le cas échéant, le produit a été installé par une personne compétente, autorisée par Miele, conformément aux instructions d'installation en vigueur;
 - d) le produit se trouve au Canada.
- 3.2 Les réclamations en vertu de la garantie seront honorées uniquement si la non-conformité aux dispositions de la garantie est signalée par écrit et si le produit est retourné à Miele ou à un détaillant Miele autorisé accompagné d'une preuve de la date d'achat, pendant la période prévue à l'article 1 ci-dessus.

4. Étendue de la garantie

En cas de matériaux défectueux ou de défaut de fabrication pendant la période prévue à l'article 1 ci-dessus, Miele réparera ou, à son choix, remplacera dans un délai raisonnable le produit ou toute pièce ou tout accessoire Miele dont la fabrication ou les matériaux sont défectueux. Les produits ou les pièces défectueux deviennent la propriété de Miele lorsqu'ils sont remplacés.

fr - Garantie restreinte – Aspirateurs Canada

5. Exclusions de la garantie

La garantie ne couvre pas les produits, y compris les pièces et les accessoires de ces produits, qui :

- a) n'ont pas été installés conformément aux instructions d'installation de Miele;
- b) ont été endommagés par négligence, à la suite d'un accident ou d'une utilisation mauvaise, inappropriée ou anormale, ou encore en raison de l'entretien ou du transport inapproprié ou anormal;
- c) contiennent des accessoires ou des pièces de rechange non fabriqués par Miele, y compris les filtres, les sacs à poussière et tout autre produit non fabriqué par Miele;
- d) ont été réparés, entretenus ou modifiés par une personne autre qu'une personne du centre de services ou un technicien autorisé par Miele.

6. Usure normale

L'usure normale ne constitue pas un défaut de fabrication ni un défaut de matériaux.

7. Limitation de responsabilité

- 7.1 À moins d'acheter une garantie prolongée auprès de Miele avant l'échéance de la présente garantie, celle-ci est la seule garantie que vous offre Miele. Miele se désiste de toute autre garantie maximale permise par la loi, expresse ou implicite, y compris toute garantie de qualité marchande ou d'usage à une fin particulière, à l'exception de la présente garantie.
- 7.2 Les recours décrits dans le présent document constituent vos seuls recours en vertu de la présente garantie. À moins d'une autre mention, la responsabilité de Miele pour les dommages réels, quelle que soit leur nature, est limitée au montant que vous avez payé pour le produit. Miele se dégage de toute responsabilité, de tout dommage indirect ou de tout autre dommage, qu'il soit attribuable à la violation du contrat, à la responsabilité délictuelle (y compris la négligence), à la responsabilité du fait du produit ou à toute autre théorie juridique. En aucun cas les deux parties ne seront tenues responsables de toute perte de bénéfices ou d'économies, de dommage consécutif ou de tout autre dommage financier.

8. Lois provinciales particulières

La présente garantie accorde à l'acheteur des droits légaux particuliers. L'acheteur peut également exercer d'autres droits qui peuvent varier d'une province à l'autre au Canada. Certaines provinces interdisent la restriction ou l'exclusion des garanties implicites. Par conséquent, il est possible que certaines restrictions et exclusions ne s'appliquent pas.

9. Service à la clientèle

- 9.1 Pour faire exécuter des travaux d'entretien couverts en vertu de la présente garantie ou pour obtenir de plus amples renseignements, veuillez communiquer avec Miele à l'adresse ou aux numéros suivants :

Miele Limited, No sans frais : 1 800 565-6435
161, Four Valley Drive Adresse électronique : customercare@miele.ca
Vaughan (Ontario)
Canada L4K 4V8

- 9.2 Si des travaux d'entretien sont nécessaires, l'appareil devra peut-être être déplacé par une personne autorisée par Miele et emporté à un centre de services Miele autorisé. Si vous demandez un entretien et que vous habitez une région éloignée, tel qu'il a été déterminé par Miele, à sa seule discrétion, à l'occasion, vous devrez, selon le choix de Miele, assumer certains frais :
 - a) soit les frais de déplacement qu'engage Miele pour se présenter à votre lieu de résidence;
 - b) soit les frais de déplacement et d'envoi de l'appareil, de votre lieu de résidence au centre de services Miele autorisé le plus près.

Miele Limitée

Siège social au Canada

161 Four Valley Drive
Vaughan, ON L4K 4V8
Canada

Téléphone : (800)-643-5381
(905)-660-9936

Télécopieur : (905)-535-2290

www.miele.ca

customercare@miele.ca

professional@miele.ca (questions commerciales)

Service à la clientèle – MieleCare (Canada)

Téléphone : (800) 565-6435

(905) 532-2272

Télécopieur : (905) 532-2292

customercare@miele.ca (questions générales et Service technique)

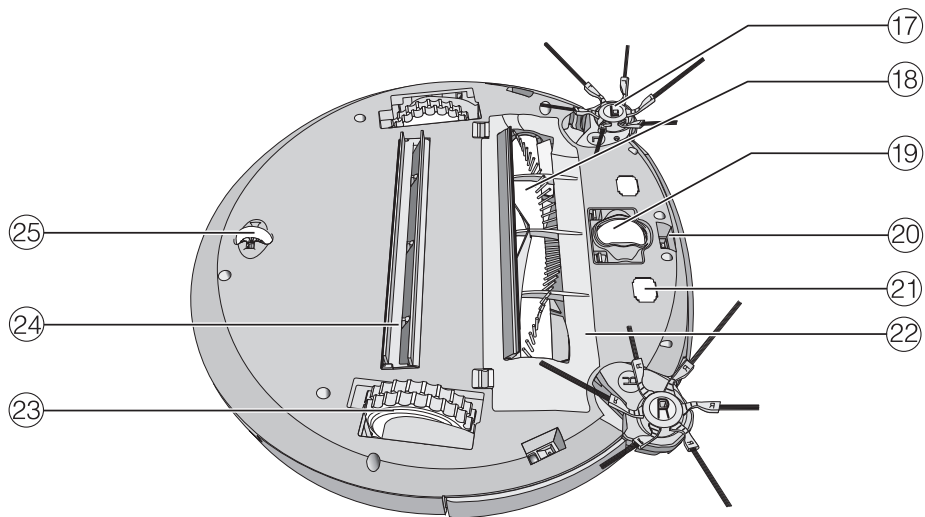
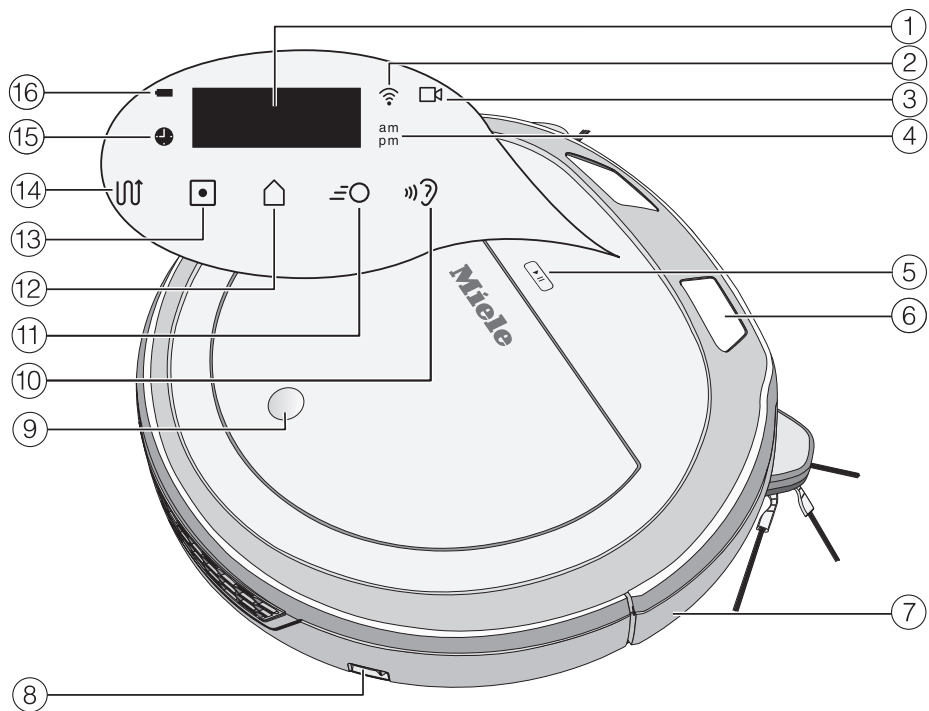

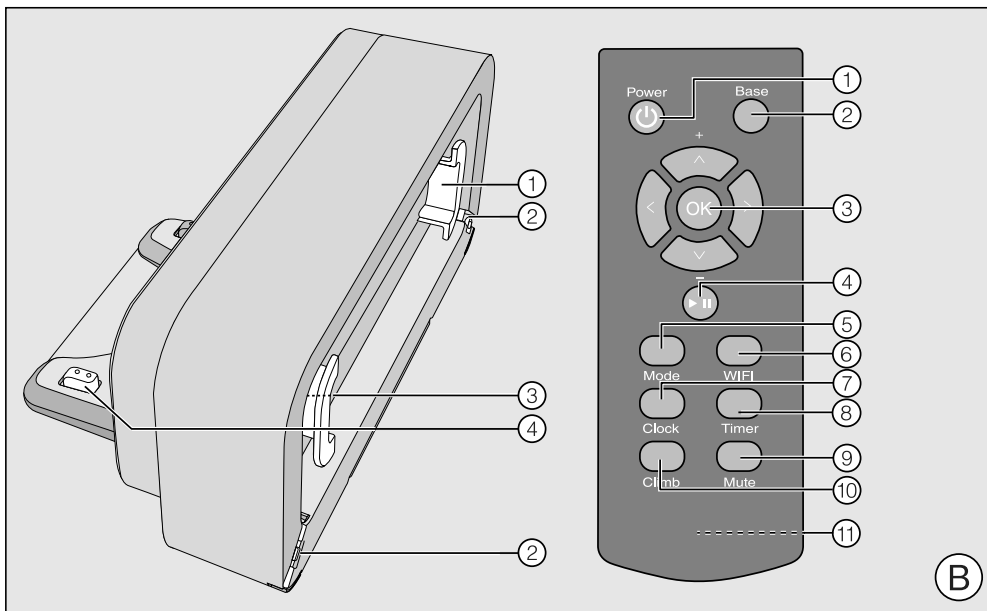

(B)

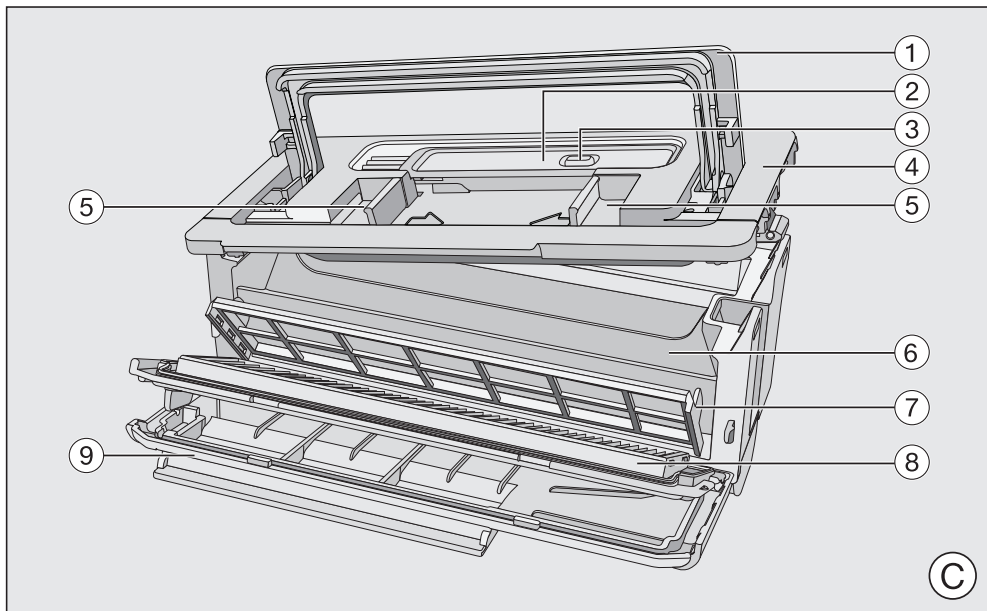

(C)

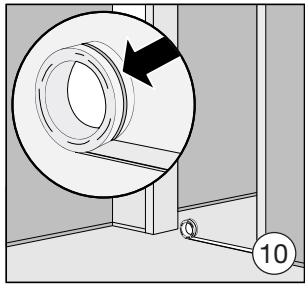
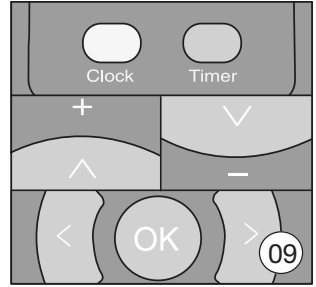
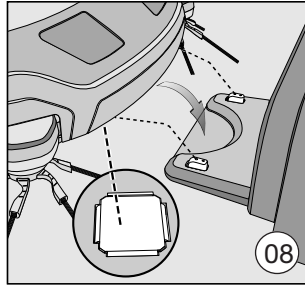
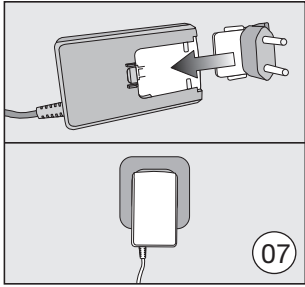
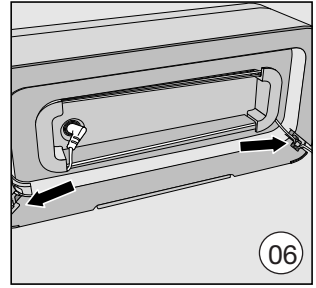
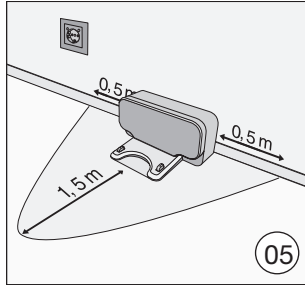
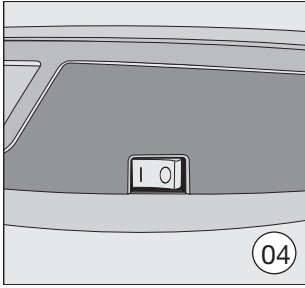
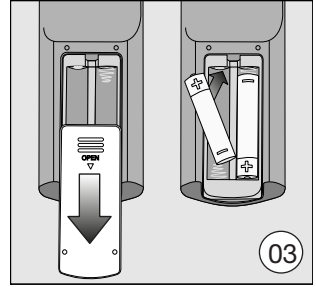
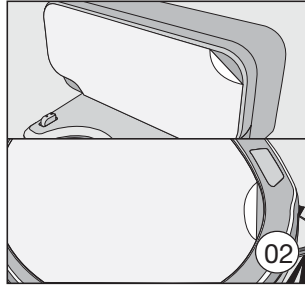
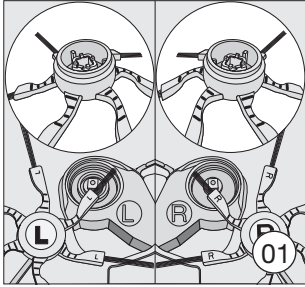



Canada
Importateur
Miele Limitée

Siège social au Canada et Centre Miele

161 Four Valley Drive
Vaughan, ON L4K 4V8
www.miele.ca

Service à la clientèle

Téléphone : 800-565-6435
customercare@miele.ca

Allemagne

Fabricant

Miele & Cie. KG
Carl-Miele-Straße 29
33332 Gütersloh

Please have the model and serial number
of your appliance available when
contacting Technical Service.

The Miele logo consists of the word "Miele" in a bold, white, serif font, set against a solid black rectangular background.

U.S.A.

Miele, Inc.

National Headquarters

9 Independence Way
Princeton, NJ 08540
Phone: 800-843-7231
Fax: 609-419-4298
www.mieleusa.com

Technical Service & Support

Phone: 800-999-1360
Fax: 888-586-8056
TechnicalService@mieleusa.com

International Headquarters

Miele & Cie. KG
Carl-Miele-Straße 29
33332 Gütersloh
Germany

Canada

Importer
Miele Limited

Headquarters and Miele Centre

161 Four Valley Drive
Vaughan, ON L4K 4V8
www.miele.ca

Customer Care Centre

Phone: 800-565-6435
905-532-2272
customercare@miele.ca