

IT Istruzioni d'uso
EN Instructions for use
FR Notice d'emploi
DE Gebrauchsanleitung
ES Instrucciones de uso
BR-PT Instruções para uso
NL Gebruiksaanwijzing
DK Brugsanvisning
FI Käyttöohjeet
CZ Návod na použití
SK Návod na použitie

HU Használati útmutató
SL Navodila za uporabo
RU Инструкции по пользованию
TR Kullanım kılavuzu
HR/SRB/MNE/BiH Upute za uporabu
PL Instrukcja obsługi
UA Інструкція з використання
EL Οδηγίες χρήσεως

AR: تعليمات الاستخدام
FA: دستورالعمل لهاي استفاده

isofix base 0+1 K

Peg-Pérego

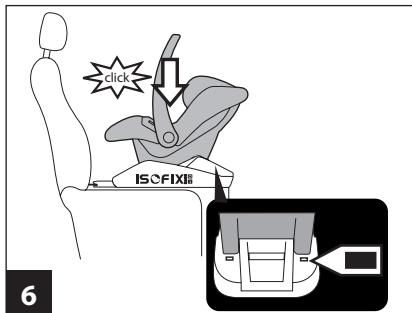
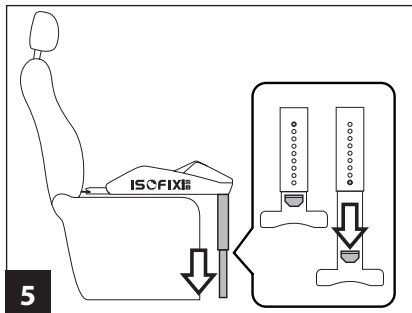
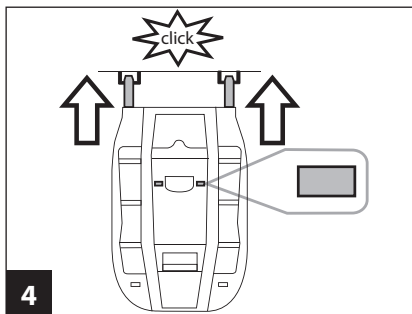
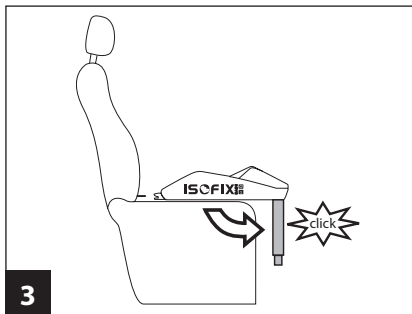
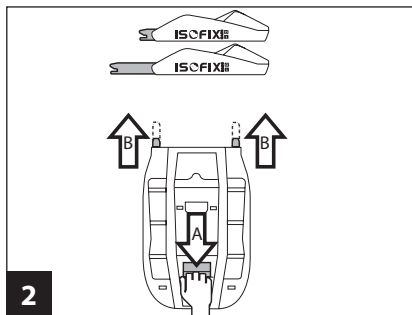
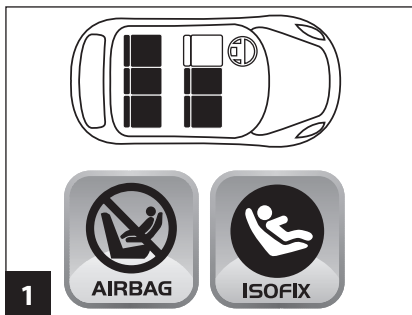

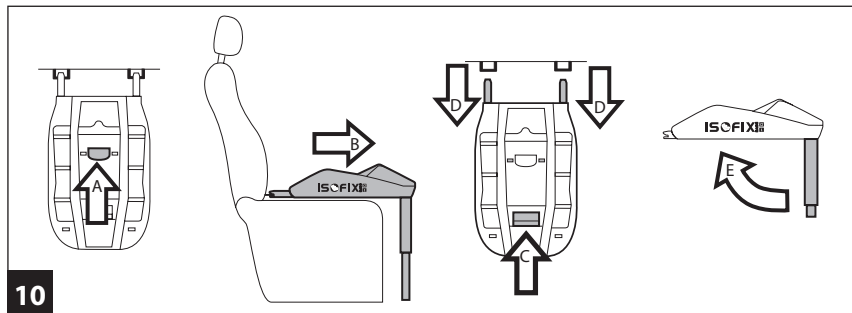
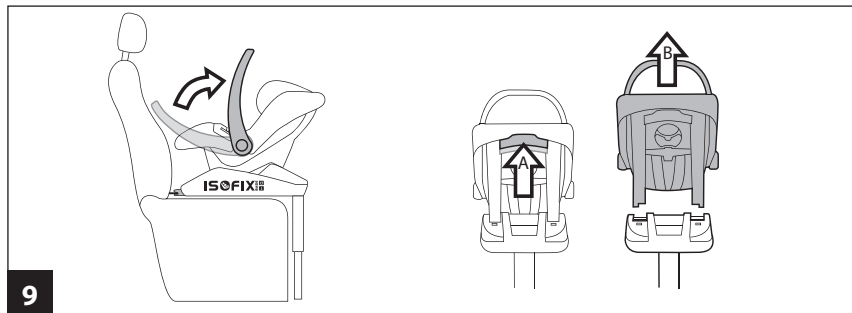
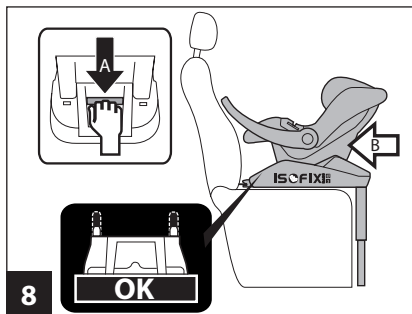
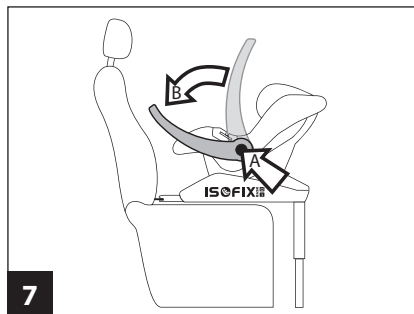

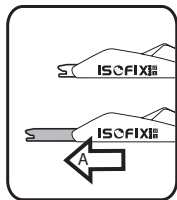

11

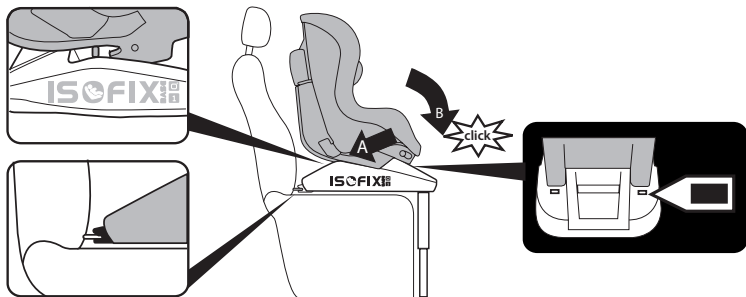
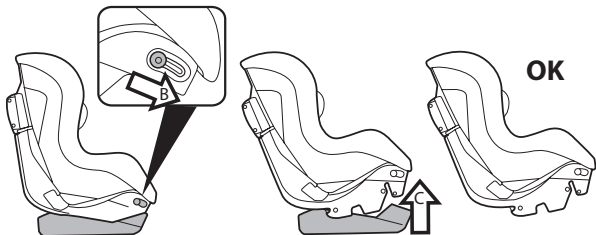

12

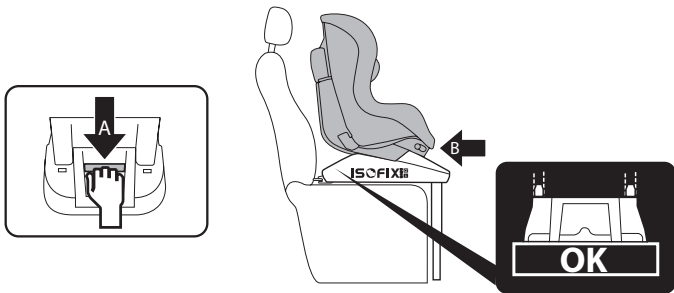

13

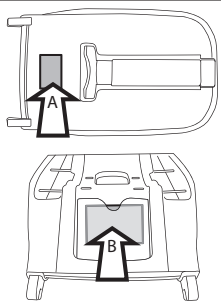

IT Italiano

Grazie per aver scelto un prodotto Peg-Pérego.

Compatibilità del prodotto

- "Isofix Base 0+1 K" è la base auto da usare esclusivamente in combinazione con i seggiolini-auto Primo Viaggio Tri-Fix, Primo Viaggio SL, Viaggio1 Duo-Fix in tutte le loro varianti.
- Non usare Isofix Base 0+1 K in combinazione con i seggiolini-auto "Primo Viaggio" o "Primo Viaggio SIP".

Caratteristiche prodotto

- "Isofix Base 0+1 K", deve essere installata su sedili posizionati in direzione di marcia. **Non installare "Isofix Base 0+1 K" su sedili provvisti di airbag e su sedili rivolti in direzione opposta o trasversalmente al senso comune di marcia del veicolo.**
- L'uso di "Isofix Base 0+1 K" garantisce maggior sicurezza e facilità di installazione dei seggiolini-auto Peg-Pérego.
- Assicurarsi che il veicolo sia predisposto di sistema Isofix. Consultare l'elenco dei modelli delle autovetture fornito insieme al prodotto.

⚠ AVVERTENZA

- **Leggere attentamente le istruzioni prima dell'uso e conservarle nell'apposita sede per riutilizzarle in futuro. La mancata scrupolosa osservanza delle istruzioni di installazione del seggiolino-auto comporterebbe dei rischi al vostro bambino.**
- Le operazioni di montaggio e di installazione devono essere effettuate da adulti.
- Evitare di introdurre le dita nei meccanismi.
- Causa pericolo di morte o lesioni gravi, non installare questa base per seggiolino auto su sedili passeggero dotati di airbag.
- Causa pericolo airbag, disattivare gli airbag circostanti la postazione del seggiolino auto.
- In auto prestare particolare attenzione a bagagli o altri oggetti che possono causare lesioni al bambino nel seggiolino-auto in caso di incidente.
- Non utilizzare metodologie di installazione

diverse da quelle indicate, pericolo di distacco dal sedile.

- Base per seggiolino-auto, gruppo 0+, categoria "Semi-Universale" classe E per impiego con i seggiolini-auto Primo Viaggio Tri-Fix, Primo Viaggio SL.
Omologato secondo la normativa Europea ECE R44/04 per bambini di peso da 0-13 kg (0-12/14 mesi). Può essere utilizzata solo su veicoli dotati di posizioni omologate Isofix (per dettagli, consultare l'elenco dei modelli delle autovetture equipaggiate con sistemi di aggancio Isofix).
- Base per seggiolino-auto, gruppo 1, categoria "Semi-Universale" classe A per impiego con Viaggio1 Duo-Fix e tutte le sue varianti.
Omologato secondo la normativa Europea ECE R44/04 per bambini di peso da 9-18 kg (da 9 mesi a 4 anni circa). Può essere utilizzata solo su veicoli dotati di posizioni omologate Isofix .
- Verificare se nel manuale d'uso e manutenzione del veicolo è indicata la compatibilità con sistemi di ritenuta Isofix per bambini .
- In caso di dubbi, rivolgersi al costruttore o al rivenditore di questo seggiolino-auto.
- Non staccare le etichette adesive; potrebbero rendere il prodotto non conforme ai sensi di norma.
- Non utilizzare questa base se presenta rotture o pezzi mancanti , se è di seconda mano o di provenienza incerta, se è stato sottoposto a sollecitazioni violente in un incidente, perché potrebbe avere subito dei danni strutturali estremamente pericolosi.
- Non effettuare modifiche al prodotto.
- Per eventuali riparazioni, sostituzioni di pezzi e informazioni sul prodotto, contattare il servizio assistenza post-vendita. Le varie informazioni sono all'ultima pagina di questo manuale.
- Non lasciare il bambino incustodito in auto anche per brevi periodi. La temperatura interna dell'abitacolo può cambiare in modo repentino e diventare pericolosa per il bambino all'interno.
- Non utilizzare il seggiolino-auto se presenta rotture o pezzi mancanti o se è stato sottoposto a sollecitazioni violente in un incidente perché potrebbe avere subito danni strutturali non visibili ma estremamente pericolosi.
- Se il prodotto è di seconda mano, verificate

che sia un modello di recente costruzione, sia corredato da istruzioni e sia funzionante in tutte le sue parti. Un prodotto obsoleto potrebbe essere non conforme a causa del naturale invecchiamento dei materiali e del rinnovamento delle normative. In caso di dubbi, contattate il centro assistenza dell'azienda produttrice.

Istruzioni d'uso in auto

- 1 Verificare dove sono posizionati i ganci Isofix sui sedili della propria auto.
- 2 Allungare gli attacchi Isofix della base premendo la leva come nella figura per agevolare le fasi di aggancio.
- 3 Estrarre il piede di supporto da sotto la base e ruotarlo in fuori fino al click, posizionare la base sul sedile dell'auto come mostra la figura in corrispondenza degli attacchi Isofix .
- 4 Agganciare gli attacchi della base ai ganci del sedile (controllare che non ci siano oggetti o altro vicino ai ganci del sedile, potrebbero causare malfunzionamento).
 - **⚠ IMPORTANTE:** i due indicatori posti ai lati della maniglia da rosso diventano verdi per indicare il corretto aggancio.
 - **⚠ IMPORTANTE:** ad operazione completata muovere la base per verificare l'effettivo aggancio di entrambi gli attacchi Isofix .
- 5 Regolare l'altezza del piede di supporto premendo verso il basso la levetta posta al suo interno fino a toccare il pavimento dell'auto (è importante che il piede sia ben appoggiato al pavimento dell'auto anche se la base dovesse risultare leggermente sollevata dal sedile).
 - Una volta eseguite queste indicazioni, "Isofix Base 0+1 K" può rimanere in auto pronta all'uso.
 - Nel caso di vani portaoggetti situati sul fondo vettura, nell'area di contatto della gamba, aprire il coperchio del vano e fare appoggiare la gamba sul fondo.

Aggancio Primo Viaggio Tri-Fix/ Primo Viaggio SL

- 6 Sistemare il vostro bambino nel seggiolino auto ricordandovi di assicurarlo con il cinturino di sicurezza. Impugnare il seggiolino dalla maniglia (in direzione contraria a quella di marcia) e agganciarlo alla base premendo con

- entrambe le mani sul prodotto fino al click.
- **⚠ IMPORTANTE:** i due indicatori posti dietro la base da rossi diventano verdi per indicare il corretto aggancio.
 - **⚠ IMPORTANTE:** ad operazione completata muovere il seggiolino per verificare l'effettivo aggancio.
- 7 In auto il maniglione deve essere abbassato totalmente in avanti in prossimità dello schienale del sedile come in figura. Premere i pulsanti rotondi posti sul maniglione e contemporaneamente ruotare il maniglione in avanti come in figura fino al "click".
 - 8 Tirare la maniglia posta sulla base e spingere la stessa con il seggiolino contro il sedile fino a fine corsa.
 - **⚠ IMPORTANTE:** Il corretto posizionamento della base è verificabile dall'indicazione posta sulla maniglia: OK (verde) per indicare la posizione corretta, NO (rosso) per indicare che l'operazione è errata e va ripetuta fino a che la maniglia non mostri solo la scritta OK.
 - 9 Per sganciare il seggiolino dalla base: portare il maniglione nella posizione di trasporto, spingere la leva posta sullo schienale verso l'alto e contemporaneamente sollevare il seggiolino.
 - 10 Per sganciare la base dal sedile: sganciare gli attacchi Isofix dai ganci dell'auto alzando la maniglia posta sulla base (freccia a) e tirando la base verso il senso di marcia (freccia b). Far rientrare i ganci nella base, tirando la maniglia (fig. c) e spingendoli dentro la base (freccia d). Ruotare il piede di supporto e posizionarlo nella sua sede (freccia e).

Aggancio Viaggio1 Duo-Fix (e tutte le sue varianti)

⚠ IMPORTANTE: l'operazione di aggancio del seggiolino auto si effettua senza il bambino a bordo.

- Prima di agganciare il seggiolino auto sulla base Isofix, assicurarsi che i ganci Isofix del seggiolino siano al massimo della loro lunghezza (freccia a).
 - In caso di difficoltà nel montare il seggiolino auto, sollevare o togliere il poggiatesta del veicolo.
- 11 Rimuovere lo scafetto di plastica agganciato al seggiolino azionando le apposite leve di sgancio, (freccia b e c).

- 12 Posizionare il seggiolino sulla Isofix Base 0+1 K inserendo gli attacchi posteriori del seggiolino agli agganci della base più vicini al sedile (freccia a).
 - Premere la parte anteriore del seggiolino fino al "click" (freccia b).

⚠ IMPORTANTE: i due indicatori posti dietro la base da rossi diventano verdi per indicare il corretto aggancio del seggiolino alla base.

- 13 Tirare la maniglia posta sulla base (freccia a) e spingere la stessa con il seggiolino contro il sedile fino a fine corsa (freccia b).

⚠ IMPORTANTE: Il corretto posizionamento della base è verificabile dall'indicazione posta sulla maniglia: OK (verde) per indicare la posizione corretta, NO (rosso) per indicare che l'operazione è errata e va ripetuta fino a che la maniglia non mostri solo la scritta OK.

⚠ IMPORTANTE: ad operazione completata muovere la base per verificare l'effettivo aggancio di entrambi gli attacchi Isofix.

Numeri di serie

- 14 Isofix Base 0+1 K riporta sul retro in basso, verso gli agganci isofix, informazioni relative a: nome del prodotto, data di produzione e numerazione seriale dello stesso (fig_a). Isofix Base 0+1 K riporta dietro il cassetto dov'è posizionato il foglio istruzione l'etichetta di omologazione (fig_b). Questi elementi sono utili al consumatore nel caso in cui il prodotto dovesse presentare delle problematiche.

Pulizia e manutenzione

- Il vostro prodotto necessita un minimo di manutenzione. Le operazioni di pulizia e manutenzione devono essere effettuate solo da adulti.
- Periodicamente pulire le parti in plastica con un panno umido, non usare solventi o altri prodotti simili.
- Proteggere il prodotto da agenti atmosferici, acqua, pioggia o neve; l'esposizione continua e prolungata al sole potrebbe causare cambiamenti di colore in molti materiali.
- Conservare il prodotto in un posto asciutto.

Come leggere l'etichetta di omologazione

In questo paragrafo vi spieghiamo come leggere l'etichetta di omologazione (etichetta arancione posta nella sede del foglio istruzione).

- Le scritte SEMI-UNIVERSAL classe E e classe A indicano la compatibilità del seggiolino-automobile con veicoli equipaggiati con sistemi di aggancio Isofix
- In alto all'etichetta c'è il marchio dell'azienda produttrice e il nome del prodotto.
- La lettera E in un cerchio: indica il marchio di omologazione Europea e il numero definisce il paese che ha rilasciato l'omologazione (1: Germania, 2: Francia, 3: Italia, 4: Paesi Bassi, 11: Gran Bretagna e 24: Irlanda).
- Numero di omologazione: se inizia con 04 vuol dire che è il quarto emendamento (quello attualmente in vigore) del regolamento R44.
- Normativa di riferimento: ECÉ R44/04.
- Numero progressivo di produzione: personalizza ogni seggiolino, dal rilascio dell'omologazione ognuno è contraddistinto dal proprio numero.

PEG-PÉREGO S.p.A.

Peg-Pérego SpA è un'azienda con sistema di gestione qualità certificato da TÜV Italia Srl, in accordo alla norma ISO 9001. Peg-Pérego potrà apportare in qualunque momento modifiche ai modelli descritti in questa pubblicazione, per ragioni di natura tecnica o commerciale.

Servizio assistenza Peg-Pérego

Se fortuitamente parti del modello vengono perse o danneggiate, usare solo pezzi di ricambio originali Peg Pérego. Per eventuali riparazioni, sostituzioni, informazioni sui prodotti, vendita di ricambi originali e accessori, contatta il Servizio Assistenza Peg Pérego indicando, qualora fosse presente, il numero seriale del prodotto.

tel. 0039/039/60.88.213

numero verde: 800/147.414

(contattabile da rete fissa)

e-mail assistenza@pegperego.it

sito internet www.pegperego.com

Tutti i diritti di proprietà intellettuale relativi ai contenuti di questo manuale d'istruzione appartengono a PEG-PEREGO S.p.A. e sono tutelati dalle leggi vigenti.

EN_English

Thank you for choosing a Peg-Pérego product.

Product compatibility

- "Isofix Base 0+1 K" may be used exclusively with any models of the car seats "Primo Viaggio Tri-Fix", "Primo Viaggio SL" and "Viaggio1 Duo-Fix".
- Do not use the Isofix Base 0+1 K with the car seats "Primo Viaggio" or "Primo Viaggio SIP".

Product characteristics

- "Isofix Base 0+1 K" must be fitted on vehicle seats facing in the normal direction of travel. Do not fit "Isofix Base 0+1 K" on seats with airbags or on seats that face away or sideways with respect to the normal direction of travel of the vehicle.
- The use of "Isofix Base 0+1 K" ensures greater safety and ease of mounting for Peg-Pérego child car seats.
- Ensure that the vehicle is fitted with an Isofix system. Check the list of car models provided with the product.

WARNING

- Read the instructions carefully before use and keep them in the holder provided for future reference. Failure to closely follow the installation instructions for the car safety seat will put your child at risk.
- The assembly and installation operations must be conducted by adults.
- Avoid inserting fingers into the mechanisms.
- Death or serious injury can result if this safety seat base is installed on seats with airbags.
- Eliminate danger by disabling airbags surrounding the position of the car safety seat.
- When travelling take special care to make sure that luggage or other objects do not injure the child in the safety seat in the case of accidents.
- Do not use installation methods different from those indicated. This would result in the risk of detachment from the seat.

- Child car seat base, group 0+, "Semi-Universal" category, class E for use **with any models of the car seats "Primo Viaggio Tri-Fix", "Primo Viaggio SL"**. Approved under European standard ECE R44/04 for children weighing from 0 to 13 kg (0 to 12/14 months). Only for use in vehicles fitted with Isofix approved points (for details see the list of car models fitted with Isofix attachment systems).
- Child car seat base, group 1, "Semi-Universal" category, class A for use with Viaggio1 Duo-Fix and all its models. Approved under European standard ECE R44/04 for children weighing from 9 to 18 kg (from 9 months to 4 years approx). It can only be used in vehicles with approved Isofix points.
- Check the vehicle's use and maintenance manual to see whether it is compatible with Isofix child restraint systems.
- If you are unsure of anything, contact the manufacturer or the retailer of this child car seat.
- Do not remove the stickers; this could mean that the product no longer conforms with standards.
- Do not use this base if it is broken or has missing parts, if it is second-hand or of uncertain origin, or if it has undergone violent strain in an accident, as it may have suffered extremely dangerous structural damage.
- Do not modify the product.
- For any repairs, replacement parts or information on the product, contact the post-sales assistance service. The relevant information is provided on the last page of this manual.
- Do not remove or replace the white polystyrene part under the seat, in the backrest and in the headrest, as it is essential for safety purposes.
- Do not use the child car seat if it is broken or if there are missing parts, or if it has been subjected to heavy impacts as a result of accidents, as it may have suffered structural damage which is not visible but is extremely hazardous.
- If using a second-hand product, make sure it is a recent model, comes with instructions, and is fully functional in all parts. An obsolete product may not conform to safety standards,

due to natural ageing of materials and updating of regulations. If you have any doubts, contact the manufacturer's customer service centre.

Instructions for use in car

- 1 Find the Isofix attachment points on the car seats.
 - 2 Lengthen the Isofix attachments on the base by pressing the lever as shown in the figure, to facilitate fastening.
 - 3 Extract the support leg from under the base and fold it outwards until it clicks into position. Position the base on the car seat as shown in the figure, aligned with the Isofix attachments.
 - 4 Engage the attachments on the base to the seat buckles (check that there is nothing interfering with the seat buckles that could stop them from functioning properly).
 - **⚠ IMPORTANT:** The two signals on the sides of the handle go from red to green to indicate that it is properly attached.
 - **⚠ IMPORTANT:** Once the procedure is complete, move the base to check that both Isofix points are actually attached.
 - 5 Adjust the height of the support leg by pressing down the inner catch until it touches the car floor (it is important for the leg to be well supported on the car floor even if this causes the base to be slightly raised from the vehicle seat).
 - Once the above steps are complete, "**Isofix Base 0+1 K**" can remain in the car ready for use.
 - If your car has storage compartments on the floor of the vehicle, in the area where the support leg is to rest, you should open the compartment and rest the leg on the bottom of it.
- ## Connecting Primo Viaggio Tri-Fix / Primo Viaggio SL
- 6 Place the child in the car seat safety seat, remembering to secure him/her with the harness. Lift the chair with the handle (facing the opposite direction to normal vehicle movement) and engage to the base by pressing down with both hands on the chair until it clicks into place.
 - **⚠ IMPORTANT:** The two signals behind the

base go from red to green to indicate that the child car seat is properly attached.

- **▲ IMPORTANT:** Once the procedure is complete, move the child car seat to check that it is actually attached.
- 7 Inside the car, the handle must be fully lowered towards the backrest of the vehicle seat, as shown in the figure. Press the round buttons on the handle and at the same time rotate the handle as shown in the figure until it clicks into position.
 - 8 Pull the handle on the base and push the base with the child car seat against the vehicle seat until they can go no further.
 - **▲ IMPORTANT:** It is possible to check that the base is correctly positioned by looking at the signals on the handle. OK (green) indicates that the position is correct, NO (red) indicates that the procedure has been carried out incorrectly and must be repeated until the handle only shows the term "OK".
 - 9 To release the child car seat from the base: raise the handle to its transport position, push the lever on the backrest upwards and at the same time lift the seat.
 - 10 To release the base from the vehicle seat: release the Isofix connectors from the fixing points in the car by lifting the handle on the base (Arrow A) and pulling the base in the normal direction of travel (Arrow B). Pull the handle (Arrow C) and push the connectors back inside the base (Arrow D). Rotate the support leg and place it in its housing (Arrow E).

Connecting Viaggio1 Duo-Fix and all its models

▲ IMPORTANT: the car seat must be attached without the child in it.

- Before connecting the car seat on the Isofix base, ensure that the child car seat's Isofix connectors are fully extended (Arrow A).
 - If you have any difficulty fitting car seat in your car, lift up or remove the vehicle's headrests.
- 11 Remove the plastic casing attached to the child car seat with the special release switches (Arrows B and C).
 - 12 Position the child car seat on the Isofix Base 0+1 K and insert the rear connectors of the child car seat in the fixing points of the base

nearest to the vehicle seat (Arrow A).

- Press the front part of the child car seat until it clicks into place (Arrow B).
 - **▲ IMPORTANT:** The two signals behind the base go from red to green to indicate that the child car seat is properly attached to the base.
- 13 Pull the handle on the base (indicated by Arrow A) and push the base with the child car seat against the vehicle seat until they can go no further (indicated by Arrow B).
 - **▲ IMPORTANT:** It is possible to check that the base is correctly positioned by looking at the signals on the handle. OK (green) indicates that the position is correct, NO (red) indicates that the procedure has been carried out incorrectly and must be repeated until the handle only shows the term "OK".
 - **▲ IMPORTANT:** Once the procedure is complete, move the base to check that both Isofix points are actually attached.

Serial numbers

- 14 On the underside of the Isofix Base 0+1 K, near the Isofix connectors, the following information is provided: product name, date of manufacture and serial number of the product itself (fig_a).
The approval label is located on the Isofix Base 0+1 K behind the compartment holding the instruction sheet (fig_b).
This information is required for any complaints.

Cleaning and maintenance

- This product requires a small amount of maintenance. Cleaning and maintenance must only be carried out by adults.
- Clean the plastic parts periodically with a damp cloth. Do not use solvents or other similar products.
- Protect the product from atmospheric agents: humidity, rain or snow. Extended exposure to sunshine can cause colour changes in many materials.
- Store the product in a dry environment.

How to read the approval label

This paragraph explains how to read the approval label (the orange label located in the instruction sheet compartment).

- The terms SEMI-UNIVERSAL class E and class A indicate the compatibility of the child car seat with vehicles fitted with Isofix attachment systems.
- The top of the label displays the trademark of the manufacturing company and the name of the product.
- The letter E in a circle indicates the European approval mark and the number indicates the country that issued the approval (1: Germany, 2: France, 3: Italy, 4: The Netherlands, 11: Great Britain, and 24: Ireland).
- Approval number: if it starts with 04 this indicates the fourth amendment (the one currently in force) of Regulation R44.
- Reference standard: ECE R44/04.
- Production serial number: on issue of approval each safety seat is personalized with its own number.

PEG-PÉREGO S.p.A.

Peg-Pérego SpA adopts a quality management system certified by TÜV Italia Srl in accordance with the ISO 9001 standard. Peg Pérego can make changes at any time to the models described in this publication for technical or commercial reasons.

Peg-Pérego after-sales service

If any parts of the item get lost or damaged, only use genuine Peg Pérego spare parts. For any repairs, replacements, information on the products and sales of genuine spare parts and accessories, contact the Peg Pérego Assistance Service and state the serial number of the product, if present.

tel. 0039/039/60.88.213

e-mail assistenza@pegperegogo.it

website www.pegperegogo.com

All intellectual property rights on the contents of this manual are property of PEG-PEREGO S.p.A. and are protected by the laws in force..

FR_Français

Merci d'avoir choisi un produit Peg-Pérego.

Compatibilité du produit

- « Isofix Base 0+1 K » est la base auto à utiliser exclusivement en combinaison avec les sièges-auto Primo Viaggio Tri-Fix, Primo Viaggio SL, Viaggio1 Duo-Fix dans toutes leurs variantes.
- Ne pas utiliser Isofix Base 0+1 K en combinaison avec les sièges-auto « Primo Viaggio » ou « Primo Viaggio SIP ».

Caractéristiques du produit

- « Isofix Base 0+1 K » doit être installée sur des sièges orientés dans le sens de la marche du véhicule. Ne pas installer « Isofix Base 0+1 K » sur des sièges équipés d'un airbag et sur des sièges orientés dans le sens opposé au sens de marche habituel du véhicule ou transversalement à celui-ci.
- L'utilisation d'« Isofix Base 0+1 K » garantit une plus grande sécurité et une installation facile des sièges-auto Peg-Pérego.
- S'assurer que l'automobile est pourvue du système Isofix . Consulter la liste des modèles d'automobile fournie avec le produit.



AVERTISSEMENT

- Avant l'utilisation, lire les instructions attentivement et les conserver dans l'emplacement prévu à cet effet pour toute référence ultérieure. Le non respect des instructions d'installation du siège-auto peut faire courir des risques à l'enfant.
- Les opérations de montage et d'installation du véhicule doivent être effectuées par des adultes.
- Éviter de mettre les doigts dans les mécanismes.
- Ne pas installer cette base pour siège-auto sur des sièges passagers équipés d'airbag, en raison d'un danger de mort ou de risques de lésions graves.
- L'airbag peut représenter un danger :

désactiver les airbags situés à proximité du siège-auto.

- Prêter une attention particulière aux bagages ou autres objets présents dans l'habitacle. En cas d'accident, ils peuvent causer des lésions à l'enfant installé dans le siège-auto.
- Ne pas utiliser de systèmes d'installation différents de ceux indiqués ; le siège-auto pourrait se décrocher du siège.
- Base pour siège-auto, groupe 0+, catégorie « Semi-universel », classe E, pour une utilisation avec Primo Viaggio Tri-Fix, Primo Viaggio SL. Homologuée conformément à la norme européenne ECE R44/04 pour des enfants de 0 à 13 kg (0-12/14 mois). Elle peut être utilisée uniquement sur des véhicules équipés de positions homologuées Isofix (pour de plus amples informations, consulter la liste des modèles de véhicules équipés d'un système de fixation Isofix).
- Base pour siège-auto, groupe 1, catégorie « Semi-universel », classe A, pour une utilisation avec Viaggio1 Duo-Fix et ses variantes. Homologuée conformément à la norme européenne ECE R44/04 pour des enfants de 9 à 18 kg (de 9 mois à environ 4 ans). Elle peut être utilisée uniquement sur des véhicules équipés de positions homologuées Isofix.
- Vérifier que le manuel d'utilisation et d'entretien du véhicule indique la compatibilité avec des systèmes de retenue pour enfants Isofix.
- En cas de doute, s'adresser au fabricant ou au revendeur du siège-auto.
- Ne pas décoller les étiquettes adhésives ; le produit pourrait ne plus être conforme à la législation en vigueur.
- Ne pas utiliser cette base si des pièces sont cassées ou manquantes, si elle est d'occasion ou d'origine incertaine, ou si elle a été soumise à de violentes sollicitations au cours d'un accident : elle pourrait avoir subi des dommages structureaux rendant son utilisation extrêmement dangereuse.
- Ne faire aucune modification sur le produit.
- Pour des réparations, remplacements de pièces et demandes d'information sur le produit, contacter le service d'assistance après-vente. Les coordonnées de ce service figurent à la dernière page de ce manuel.
- Ne jamais laisser l'enfant sans surveillance

en voiture, même pour de courtes périodes.

La température interne de l'habitacle peut soudainement changer et devenir dangereuse pour l'enfant situé à l'intérieur.

- Ne pas utiliser le siège-auto s'il est cassé ou si des pièces manquent ou s'il a fait l'objet de sollicitations violentes lors d'un accident car il pourrait avoir subi des dommages structureaux non visibles mais extrêmement dangereux.
- Si le produit est d'occasion, vérifiez qu'il s'agit d'un modèle de construction récente, accompagné des instructions et fonctionnel dans son intégralité. Un produit obsolète pourrait ne pas être conforme en raison du vieillissement naturel des matériaux et du renouvellement des réglementations. En cas de doute, contactez le centre d'assistance du fabricant.

Instructions d'utilisation dans le véhicule

- 1 Vérifier où sont positionnés les crochets Isofix sur les sièges de l'automobile.
- 2 Allonger les attaches Isofix de la base en appuyant sur le levier comme le montre la figure pour faciliter les opérations de fixation.
- 3 Extraire le pied de support de sous la base et le déplier vers l'extérieur jusqu'à entendre un déclic. Positionner la base sur le siège de l'automobile en correspondance avec les fixations Isofix, comme indiqué sur la figure.
- 4 Accrocher les fixations de la base aux crochets du siège (veiller à ce qu'aucun objet ne soit présent près des crochets du siège ; la présence d'objets pourrait entraîner un fonctionnement défectueux).
- **⚠ IMPORTANT** : le passage du rouge au vert des deux témoins situés sur les côtés de la poignée indique que la fixation a été effectuée correctement.
- **⚠ IMPORTANT** : une fois l'opération achevée, tenter de déplacer la base pour s'assurer que les deux fixations Isofix sont bien accrochées.
- 5 Régler la hauteur du pied de support en déplaçant vers le bas le levier placé à l'intérieur, jusqu'à ce que le pied entre en contact avec le plancher du véhicule (il est important que le pied repose bien sur le plancher du véhicule, même si la base est légèrement soulevée du siège).

- Une fois ces opérations réalisées, « Isofix Base 0+1 K » est prête à l'emploi et peut rester installée dans le véhicule.
- Si un compartiment porte-objets est installé sur le plancher du véhicule, dans la zone de contact avec le pied de la base, ouvrir le couvercle du compartiment et faire reposer le pied sur le plancher.

Fixation Primo Viaggio Tri-Fix / Primo Viaggio SL

- 6 Installer l'enfant dans le siège-auto en gardant à l'esprit de boucler sa ceinture de sécurité. Saisir le siège auto par sa poignée (dans la direction contraire à la marche) et l'accrocher à la base en appuyant des deux mains jusqu'à entendre le déclic.
 - **⚠ IMPORTANT** : le passage du rouge au vert des deux témoins situés derrière la base indique que la fixation a été effectuée correctement.
 - **⚠ IMPORTANT** : une fois l'opération achevée, tenter de déplacer le siège-auto pour s'assurer qu'il est bien accroché.
- 7 Dans le véhicule, la poignée doit être complètement baissée vers l'avant, à proximité du dossier du siège, comme indiqué sur la figure. Appuyer sur les boutons ronds de la poignée et, en même temps, basculer la poignée vers l'avant jusqu'au déclic, comme indiqué sur la figure.
- 8 Tirer la poignée placée sur la base et la pousser avec le siège-auto jusqu'au bout.
 - **⚠ IMPORTANT** : les témoins placés sur la poignée permettent de s'assurer que la base est positionnée correctement : « OK » (vert) indique un positionnement correct, « NO » (rouge) que l'opération n'a pas été effectuée correctement. Elle doit par conséquent être répétée tant que l'indication « OK » n'apparaît pas sur la poignée.
- 9 Pour décrocher le siège-auto de la base : mettre la poignée dans la position de transport, actionner la poignée située à l'arrière du siège auto et, en même temps, soulever le siège-auto.
- 10 Pour décrocher la base du siège du véhicule: décrocher les fixations Isofix des crochets Isofix du véhicule en relevant la poignée

située sur la base (flèche a) et en tirant la base dans le sens de la marche (flèche b). Faire rentrer les fixations dans la base en tirant la poignée (flèche c) et en les poussant dans la base (flèche d). Faire pivoter le pied de support et le positionner dans son logement (flèche e).

Fixation Viaggio1 Duo-Fix et variantes

- ⚠ IMPORTANT** : l'opération de fixation du siège-auto s'effectue sans l'enfant à bord.
- Avant de fixer le siège-auto sur la base Isofix, s'assurer que les fixations Isofix du siège auto sont bien au maximum de leur longueur (flèche a).
 - En cas de difficulté lors du montage le siège-auto dans le véhicule, soulever ou enlever l'appui-tête du véhicule.
- 11 Retirer le support en plastique accroché au siège auto en actionnant les leviers de décrochage (flèches b et c).
 - 12 Positionner le siège auto sur l'Isofix Base 0+1 K en insérant les fixations situées à l'arrière du siège auto dans celles de la base qui sont les plus proches du siège (flèche a).
 - Appuyer sur la partie avant du siège auto jusqu'au déclic (flèche b).
 - **⚠ IMPORTANT** : le passage du rouge au vert des deux témoins situés à l'arrière de la base indique que la fixation du siège auto à la base a été effectuée correctement.
 - 13 Tirer la poignée placée sur la base (flèche a) et la pousser avec le siège-auto contre le dossier, jusqu'au bout (flèche b).
 - **⚠ IMPORTANT** : les témoins placés sur la poignée permettent de s'assurer que la base est positionnée correctement : « OK » (vert) indique un positionnement correct, « NO » (rouge) que l'opération n'a pas été effectuée correctement. Elle doit par conséquent être répétée tant que l'indication « OK » n'apparaît pas sur la poignée.
 - **⚠ IMPORTANT** : l'opération achevée, tenter de déplacer la base pour s'assurer que les deux fixations Isofix sont bien accrochées.
- ## Numéros de série
- 14 Les informations suivantes figurent sur le

dessous d'Isofix Base 0+1 K, près des fixations: nom du produit, date de production et numéro de série du produit (fig_a). L'étiquette d'homologation d'Isofix Base 0+1 K est située derrière le petit casier où se trouve la notice d'instructions (fig_b).

Ces informations sont indispensables en cas de réclamation.

Nettoyage et entretien

- Ce produit requiert un entretien minimum. Les opérations de nettoyage et d'entretien doivent être effectuées uniquement par des adultes.
- Nettoyer périodiquement les parties en plastique avec un linge humide ; ne pas utiliser de solvants ou tout produit similaire.
- Protéger le produit des agents atmosphériques (eau, pluie ou neige) ; une exposition continue et prolongée au soleil peut provoquer la décoloration de nombreux matériaux.
- Conserver le produit dans un endroit sec.

Comment lire l'étiquette d'homologation

Dans ce paragraphe, nous vous expliquons comment lire l'étiquette d'homologation (étiquette orange placée dans le compartiment réservé au manuel d'instructions).

- Les indications « SEMI-UNIVERSEL », « classe E » et « classe A » indiquent la compatibilité du siège-auto avec les véhicules équipés de systèmes de fixation Isofix .
- Dans la partie supérieure de l'étiquette, figurent la marque du fabricant et la dénomination du produit.
- La lettre E entourée d'un cercle indique la marque d'homologation européenne et le numéro indique le pays qui a délivré l'homologation (1 : Allemagne ; 2 : France ; 3 : Italie ; 4 : Pays-Bas ; 11 : Grande Bretagne ; 24 : Irlande).
- Numéro d'homologation : s'il commence par 04, cela signifie qu'il fait référence au quatrième amendement (actuellement en vigueur) du règlement R44.
- Norme de référence : ECE R44/04.
- Numéro de production progressif : il permet

de personnaliser le siège-auto ; dès la délivrance de l'homologation, sur chaque produit figure un numéro différent.

PEG-PÉREGO S.p.A.

Peg-Pérego SpA adopte un système de gestion de la qualité certifié par TÜV Italia Srl conformément à la norme ISO 9001. Peg-Pérego se réserve le droit de procéder à tout moment à des modifications sur les modèles décrits dans cet ouvrage, pour des raisons de nature technique ou commerciale.

Service d'assistance Peg-Pérego

En cas de perte de pièces ou de rupture de l'une d'elles, utiliser exclusivement des pièces de rechange originales Peg-Pérego. Pour toute réparation, remplacement, informations sur les produits, vente de pièces détachées d'origine et accessoires, contactez le service après-vente Peg Pérego en indiquant, si présent, le numéro de série du produit.

tél. 0039/039/60.88.213

e-mail assistenza@pegperegopro.it

site Internet www.pegperegopro.com

Tous les droits de propriété intellectuelle relatifs au contenu de ce manuel appartiennent à PEG-PEREGO SpA et sont protégés par la loi.

Vielen Dank, dass Sie sich für ein Peg Pérego Produkt entschieden haben.

Kompatibilität des Produkts

- „Isofix Base 0+1 K“ ist die **ausschließlich** in Kombination mit den Autokindersitzen **Primo Viaggio Tri-Fix, Primo Viaggio SL und Viaggio1 Duo-Fix** in allen ihren Varianten zu verwendende Auto-Basis.
- Isofix Base 0+1 K nicht in Kombination mit den Autokindersitzen **„Primo Viaggio“** oder **„Primo Viaggio SIP“** verwenden.

Produkteigenschaften

- „Isofix Base 0+1 K“ muss auf den Autositzen in Fahrtrichtung befestigt werden. Verwenden Sie „Isofix Base 0+1 K“ nicht auf den Autositzen, die mit Airbag ausgestattet sind, oder auf Sitzen entgegen bzw. im rechten Winkel zur Fahrtrichtung des Fahrzeugs.
- Die Verwendung von „Isofix Base 0+1 K“ garantiert höchste Sicherheit und einfache Montage der Peg Pérego-Autokindersitze.
- Stellen Sie fest, ob das Fahrzeug für das Isofix-System ausgerüstet ist. Kontrollieren Sie es anhand der Liste der Automodelle, die zusammen mit dem Produkt geliefert wurde.

WARNUNG

- **Vor Gebrauch die Gebrauchsanleitung genau durchlesen und sie zum späteren Gebrauch im dafür vorgesehenen Fach aufbewahren. Wenn Sie die Sicherheitshinweise und Einbauanleitungen für den Autokindersitz nicht gewissenhaft befolgen, kann dies für Ihr Kind schwerwiegende Folgen haben.**
- Die Montage und die Installation muss von Erwachsenen ausgeführt werden.
- Aufpassen, dass man nicht die Finger in der Mechanik einklemmt.
- Wegen Todesgefahr oder weil schwere Verletzungen verursacht werden können

diese Basis für Autokindersitze nicht auf Beifahrersitzen mit Airbag installieren!

- Wegen den Gefahren durch Airbags müssen alle Airbags rings um den Autokindersitz deaktiviert werden.
- Aufpassen, dass im Auto bei einem Unfall keine Gepäckstücke oder andere Gegenstände das Kind im Autositz verletzen können.
- Zur Installation keine Methoden verwenden, die von den Gebrauchsanleitungen abweichen, da sich der Autokindersitz vom Fahrzeugsitz lösen könnte.
- Die Basis für Autokindersitze, Gruppe 0+, Kategorie „semi-universal“, Klasse E, ist für die Verwendung mit Primo Viaggio Tri-Fix, Primo Viaggio SL. Laut Europäischer Richtlinie ECE R44/04 für Kinder mit einem Körpergewicht von 0 bis 13 kg (0-12/14 Monate) zugelassen. Darf nur in Fahrzeugen verwendet werden, die mit für Isofix zugelassenen Vorrichtungen ausgestattet sind (Details finden Sie im Verzeichnis der Automodelle mit Isofix-Verankerungen).
- Die Autokindersitz-Basis der Gruppe 1, Kategorie „semi-universal“, Klasse A, ist für die Verwendung mit Viaggio1 Duo-Fix in seinen verschiedenen Ausführungen und ist laut Europäischer Richtlinie ECE R44/04 für Kinder mit einem Körpergewicht von 9 bis 18 kg (für Kinder zwischen ca. 9 Monaten und 4 Jahren) zugelassen. Darf nur in Fahrzeugen verwendet werden, die mit für Isofix zugelassenen Vorrichtungen ausgestattet sind.
- Vergewissern Sie sich im Bedienungs- und Wartungshandbuch Ihres Fahrzeugs, ob in diesem die Verwendung von Isofix Rückhaltesystemen für Kinder vorgesehen ist.
- Im Zweifelsfall wenden Sie sich bitte an den Hersteller oder an den Händler Ihres Autokindersitzes.
- Entfernen Sie die Hinweisetiketten nicht, damit könnte das Produkt nicht mehr den Richtlinien entsprechen.
- Verwenden Sie diese Basis nicht, wenn sie Bruchstellen oder fehlende Teile aufweist, wenn sie aus zweiter Hand stammt, seine Herkunft nicht bekannt ist oder wenn sie bei einem Unfall starken Beanspruchungen ausgesetzt wurde. Es könnte gefährliche Schäden erlitten haben.

- Nehmen Sie keine Änderungen am Produkt vor.
- Für eventuelle Reparaturen, Ersatzteile und Informationen zum Produkt wenden Sie sich bitte an den Kundendienst. Informationen dazu finden Sie auf der letzten Seite dieser Gebrauchsanleitung.
- Das Kind auch für kurze Zeit nicht unbeaufsichtigt lassen. Die Temperatur im Fahrzeuginnenraum kann sich schlagartig ändern und gefährlich für das Kind werden.
- Den Autokindersitz nicht verwenden, wenn Brüche vorliegen oder Teile fehlen oder sollte dieser bei einem Unfall heftigen Beanspruchungen ausgesetzt gewesen sein, da er versteckte, aber extrem gefährliche strukturelle Schäden davongetragen haben könnte.
- Wenn das Produkt gebraucht gekauft wurde, überprüfen Sie, ob es ein neueres Modell ist, ob alle Gebrauchsinformationen dabei liegen und ob alle seine Teile richtig funktionieren. Ein veraltetes Produkt entspricht aufgrund normaler Ermüdungserscheinungen des Materials möglicherweise nicht mehr den Prüfbestimmungen. Kontaktieren Sie im Zweifelsfall den Kundendienst des Herstellers.

Anleitungen für den Gebrauch im Auto

- 1 Stellen Sie fest, wo die Isofix -Befestigungsösen an den Sitzen Ihres Autos angebracht sind.
- 2 Die Isofix-Haken der Basis verlängern, indem der Hebel wie in der Abbildung gedrückt wird, um die Befestigungsschritte zu erleichtern.
- 3 Den Stützfuß unter der Basis herausklappen und nach außen drehen, bis er einrastet. Die Basis auf der Höhe der Isofix -Verbindungsösen auf den Autositz legen (siehe Abbildung).
- 4 Die Verbindungsstecker der Basis in die Isofix -Ösen des Sitzes einrasten (Gegenstände oder andere Dinge, die neben den Isofix -Ösen des Sitzes liegen, entfernen, da sie zu Fehlfunktionen führen können).
- **⚠ WICHTIG:** Bei korrekter Befestigung zeigen die Kontrollanzeigen beidseitig des Schwenggriffes GRÜN anstelle ROT an.
- **⚠ WICHTIG:** Überprüfen Sie zum Schluss den Halt der beiden Isofix -Steckverbindungen,

indem Sie die Basis bewegen.

- 5 Regulieren Sie die Höhe des Stützfußes, indem Sie den darauf befindlichen Schiebegriff nach unten drücken, bis der Stützfuß am Fahrzeugboden aufliegt. Er muss gut am Boden aufgestützt sein, auch wenn die Basis dadurch leicht vom Autositz abgehoben wird.
- Sobald diese Anleitungen ausgeführt sind, ist „Isofix Base 0+1 K“ einsatzbereit und kann im Auto belassen werden.
- Sollte sich am Boden des Fahrzeuges ein Stauraum in dem Bereich befinden, in dem das Bein aufgesetzt wird, öffnen Sie die Abdeckung des Stauraums und setzen Sie das Bein auf dem Boden auf.

Einsetzen des Primo Viaggio Tri-Fix / Primo Viaggio SL

- 6 Setzen Sie zuerst Ihr Kind in den Autokindersitz und schnallen Sie es mit den Sicherheitsgurten an. Fassen Sie den Sitz am Tragebügel (gegen die Fahrtrichtung) und lassen Sie ihn in die Basis einschnappen. Dazu mit beiden Händen auf den Sitz drücken, bis er einrastet.
- **⚠ WICHTIG:** Bei korrekter Befestigung zeigen die beiden Kontrollanzeigen auf der Rückseite der Basis GRÜN statt ROT an.
- **⚠ WICHTIG:** Überprüfen Sie zum Schluss die korrekte Befestigung, indem Sie den Sitz bewegen.
- 7 Im Auto muss der Tragebügel vollständig nach vorne in Richtung Rückenlehne des Autositzes umgelegt werden, wie in der Abbildung gezeigt. Drücken Sie beidseitig auf die runden Tasten am Drehpunkt des Tragegriffes und drehen Sie diesen laut Abbildung gleichzeitig bis zum Einrasten nach vorne.
- 8 Ziehen Sie am Schiebegriff der Basis und drücken Sie gleichzeitig die Basis mit dem Autokindersitz bis zum Anschlag in Richtung Rückenlehne des Autositzes.
- **⚠ WICHTIG:** Der korrekte Sitz der Basis kann anhand der am Schiebegriff befindlichen Kontrollanzeige überprüft werden. OK (nur "grün" sichtbar), zeigt das korrekte Einrasten an. NO ("rot" sichtbar), zeigt an, dass die Befestigung nicht richtig durchgeführt wurde. Den Vorgang wiederholen, bis am Schiebegriff OK ("grün") sichtbar ist.
- 9 Abnehmen des Autokindersitzes von der Basis:

Stellen Sie den Tragebügel in die Transport-Position, ziehen Sie den Schiebegriff an der Rückenlehne nach oben und heben Sie gleichzeitig den Autokindersitz hoch.

- 10 Abnehmen der Basis vom Autositz: Lösen Sie die Isofix -Steckverbindungen aus den Verankerungen des Autos, indem Sie den Griff an der Basis (Pfeil a) hochheben und die Basis in Fahrtrichtung ziehen (Pfeil b). Ziehen Sie am Griff (Pfeil c) und schieben Sie die Rastarme in die Basis zurück (Pfeil d). Klappen Sie den Stützfuß ein und befestigen Sie ihn an der dafür vorgesehenen Stelle (Pfeil e).

Einsetzen des Viaggio 1 Duo-Fix in seinen verschiedenen Ausführungen

⚠ WICHTIG: Vor der Befestigung des Autokindersitz das Kind aus dem Sitz nehmen.

- Vergewissern Sie sich vor der Befestigung von Autokindersitz auf der Isofix -Basis, dass die Isofix -Verbindungen des Kindersitzes auf ihre maximale Länge ausgezogen sind (Pfeil a).
 - Sollten Sie Schwierigkeiten bei der Montage des Autokindersitz im Auto haben, stellen Sie die Kopfstütze des Autositzes höher oder nehmen Sie sie ab.
- 11 Entfernen Sie die Kunststoff-Bodenplatte vom Autokindersitz, indem Sie die entsprechenden Entriegelungshebel betätigen (Pfeile b und c).
 - 12 Den Autokindersitz auf der Isofix Base 0+1 K befestigen, indem Sie die hinteren Verbindungsstücke des Autokindersitzes in die Schnappvorrichtungen der Basis einführen, die der Lehne des Autositzes am nächsten liegen (Pfeil a).
 - Drücken Sie den vorderen Teil Autokindersitzes bis zum Einrasten nach unten (Pfeil b).
- ⚠ WICHTIG:** Bei korrekter Befestigung des Autokindersitzes auf der Basis zeigen die beiden Kontrollanzeigen auf der Rückseite der Basis Grün statt Rot an.
- 13 Ziehen Sie am Schiebegriff der Basis (Pfeil a) und drücken Sie gleichzeitig die Basis mit dem Autokindersitz bis zum Anschlag in Richtung Rückenlehne des Autositzes. (Pfeil b).
- ⚠ WICHTIG:** Der korrekte Sitz der Basis kann anhand der am Schiebegriff befindlichen Kontrollanzeige überprüft werden. OK (nur

"grün" sichtbar), zeigt das korrekte Einrasten an. NO ("rot" sichtbar), zeigt an, dass die Befestigung nicht richtig durchgeführt wurde. Den Vorgang wiederholen, bis am Schiebegriff OK (nur "grün") sichtbar ist.

⚠ WICHTIG: Überprüfen Sie zum Schluss den Halt der beiden Isofix -Steckverbindungen, indem Sie die Basis bewegen.

Seriennummer

- 14 Auf der Rückseite finden Sie am unteren Rand bei den Isofix-Befestigungen der Isofix Base 0+1 K folgende Informationen: Produktbezeichnung, Herstellungsdatum und Seriennummer (Abb. a). Hinter dem Fach für das Blatt mit den Benutzerhinweisen finden Sie das Prüfzertifikat für die Isofix Base 0+1 K (Abb. b). Diese Informationen sind unerlässlich im Falle von Reklamationen.

Reinigung und Wartung

- Ihr Produkt braucht nur geringe Wartung. Reinigung und Wartung dürfen nur von Erwachsenen durchgeführt werden.
- Regelmäßig die Kunststoffteile mit einem feuchten Tuch reinigen, keine Lösungsmittel oder ähnliche Produkte verwenden.
- Das Produkt vor Witterung schützen, vor Wasser, Regen oder Schnee; wird das Produkt wiederholt und über längere Zeit der Sonne ausgesetzt, können die Farben vieler Materialien verblassen.
- Das Produkt trocken aufbewahren.

Bedeutung der Zulassungsetikette

Dieser Punkt erläutert die Angaben auf dem Zulassungsetikett (orangefarbener Aufkleber am Hinweisblatt).

- Die Angabe SEMI-UNIVERSAL Klasse E und Klasse A bedeutet an, dass der Autokindersitz in Fahrzeugen verwendet werden darf, die mit dem Steckverbindungs-System Isofix ausgestattet sind.
- Im oberen Teil des Etiketts steht die Fabrik- oder Handelsmarke der Herstellerfirma und der Produktname.

- Der Buchstaben E in einem Kreis: gibt die europäische Zulassungsmarke an. Die Zahl definiert das Land, das die Zulassung ausgestellt hat (1: Deutschland, 2: Frankreich, 3: Italien, 4: Holland, 11: England, 24: Irland).
- Zulassungsnummer: beginnt sie mit 04, bedeutet dies, dass es sich um die vierte Änderung (die momentan geltende) der Vorschrift R44 handelt.
- Bezugsvorschrift: ECE R44/04.
- Laufende Produktionsnummer: Identifiziert jeden Sitz. Jeder Sitz ist seit der Ausstellung der Zulassung durch eine eigene Nummer gekennzeichnet.

PEG-PÉREGO S.p.A.

Das Unternehmen Peg-Pérego SpA wendet ein Qualitätsmanagementsystem an, das von TÜV Italia Srl nach der Norm ISO 9001 zertifiziert wurde. Peg Pérego kann zu jedem beliebigen Zeitpunkt Änderungen an den in dieser Veröffentlichung beschriebenen Modellen sowohl aus technischen, als auch aus kommerziellen Gründen vornehmen.

Kundendienst Peg-Pérego

Sollten Teile des Modells verloren gehen oder beschädigt werden, ersetzen Sie diese bitte ausschließlich durch originale Peg-Pérego-Teile. Für Reparaturen, Ersatzteile, Produktinformationen und Anbieter von originalen Ersatzteilen und Zubehör wenden Sie sich bitte an den Peg-Pérego Kundendienst. Halten Sie hierfür, wenn möglich, die Seriennummer des betreffenden Produktes bereit.

Tel. 0039/039/60.88.213

E-Mail assistenza@pegperegogo.it

Webseite www.pegperegogo.com

Alle Rechte geistigen Eigentums bezüglich der Inhalte dieser Bedienungsanleitung gehören PEG-PEREGO S.p.A. und werden von den geltenden Bestimmungen geschützt.

ES_Español

Le agradecemos haber elegido un producto Peg-Pérego.

Compatibilidad del producto

- "Isofix Base 0+1 K" es la base para coche que se combina exclusivamente con las sillas de auto **Primo Viaggio Tri-Fix, Primo Viaggio SL y Viaggio1 Duo-Fix** en todas sus versiones.
- **No combine Isofix Base 0+1 K con las sillas de coche "Primo Viaggio" o "Primo Viaggio SIP".**

Características del producto

- "Isofix Base 0+1 K" debe instalarse en asientos colocados en el sentido de la marcha. **No instalar "Isofix Base 0+1 K" en asientos dotados de airbag ni en asientos colocados en dirección opuesta o transversalmente al sentido normal de la marcha del vehículo.**
- El uso de "Isofix Base 0+1 K" garantiza una mayor seguridad y una fácil instalación de las sillas de auto Peg-Pérego.
- Asegurarse de que el vehículo esté predispuesto para una instalación del sistema Isofix. Véase también el listado de los modelos de coches que se entrega junto con el producto.

ADVERTENCIA

- **Leer detenidamente las instrucciones antes del uso y guardarlas para futuras consultas. La inobservancia de las instrucciones de instalación de la silla de auto podría comportar un riesgo para el niño.**
- Las operaciones de montaje y de instalación deben realizarse por adultos.
- Evitar introducir los dedos en los dispositivos.
- No instalar esta silla de auto en asientos dotados de airbag a fin de prevenir un peligro de muerte y posibles lesiones graves.
- Para prevenir el peligro del airbag, desactivar los airbag del asiento donde se haya ubicado la silla de auto.
- En el coche, prestar especial atención a las maletas u otros objetos que puedan causar en caso de accidentes lesiones al niño estando en la silla de auto.
- No seguir el método de instalación indicado puede alterar la adhesión de la silla al asiento.

- Base para silla de auto, grupo 0+, categoría "Semi-Universal" clase E para uso con Primo Viaggio Tri-Fix, Primo Viaggio SL. Homologada de conformidad a la reglamentación europea ECE R44/04 para niños cuyo peso está comprendido entre 0-13 kg (0-12/14 meses). Se utiliza exclusivamente en vehículos que dispongan de posiciones homologadas Isofix (para una mayor información, consultar la lista de modelos de vehículos dotados de sistemas de enganche Isofix).
- Base para silla de auto, grupo 1, categoría "Semi-Universal" clase A para uso con Viaggio1 Duo-Fix y con todas sus variantes. Homologada de conformidad a la reglamentación europea ECE R44/04 para niños con un peso comprendido entre 9-18 kg (desde los 9 meses hasta los 4 años aproximadamente). Se utiliza exclusivamente en vehículos que dispongan de posiciones homologadas Isofix.
- Comprobar si se indica en el manual de uso y mantenimiento del vehículo la compatibilidad con sistemas de retención Isofix para niños.
- En caso de dudas, contactar el fabricante o el vendedor de esta silla de auto.
- No quitar las etiquetas adhesivas, pues el producto podría no ser acorde con la reglamentación vigente.
- No utilizar esta base si está rota o faltan piezas, es de segunda mano o de origen incierto, se ha sometido a golpes violentos en un accidente, pues puede haber soportado daños estructurales extremadamente peligrosos.
- No modificar el producto.
- Contactar el servicio de asistencia post-venta para eventuales reparaciones, sustituciones de piezas e informaciones relativas al producto. Las diversas informaciones figuran en la última página del presente manual.
- Nunca deje al niño sin vigilancia en el coche, ni siquiera durante cortos periodos de tiempo. La temperatura interna del habitáculo puede cambiar repentinamente y volverse peligrosa para el niño que se encuentre dentro.
- No utilice la silla de auto si presenta rupturas o le faltan piezas o si ha estado sometida a grandes esfuerzos en un accidente, puesto que podría haber sufrido daños estructurales no visibles, pero extremadamente peligrosos.
- Si el producto es de segunda mano, verifique que sea un modelo de construcción reciente, equipado con instrucciones y que sea funcional

en todas sus partes. Un producto obsoleto podría no cumplir con los requisitos de seguridad debido al envejecimiento natural de los materiales y la renovación de las normativas. En caso de duda, póngase en contacto con el centro de atención al cliente del fabricante.

Instrucciones de uso en el coche

- 1 Comprobar la ubicación de los enganches Isofix en los asientos del coche.
- 2 Para facilitar las fases de enganche, alargue los ganchos Isofix de la base empujando la palanca como se ilustra en la figura.
- 3 Extraer el pie de soporte de debajo de la base y girarlo hacia fuera hasta oír un "clíc"; poner la base en el asiento del coche tal como muestra la figura y acoplarla a los enganches Isofix.
- 4 Enganchar los enganches de la base a los ganchos del asiento (controlar que no haya ningún tipo de objeto cerca de los enganches del asiento ya que podrían causar un mal funcionamiento).
 - **⚠ IMPORTANTE:** Las dos señales colocadas a ambos lados del asa pasan del color rojo al color verde para indicar el correcto enganche.
 - **⚠ IMPORTANTE:** Una vez la operación finalizada, mover la base para comprobar el efectivo enganche de ambos enganches Isofix.
- 5 Regular la altura del pie de apoyo presionando hacia abajo la palanca colocada en su interior hasta tocar el suelo del vehículo (es importante que el pie esté bien apoyado al suelo del vehículo incluso en caso de que la base puede levemente por encima del asiento).
 - Una vez efectuadas estas indicaciones, "Isofix Base 0+1 K" puede dejarse en el coche lista para su uso.
 - En caso de que hayan compartimentos portaobjetos en el suelo del vehículo, en la zona de contacto con el pie, abrir la tapa del compartimento y apoyar el pie sobre el fondo.

Enganche Primo Viaggio Tri-Fix/ Primo Viaggio SL

- 6 Sentar al niño en la silla de auto sujetándolo con el cinturón de seguridad. Coger la silla por el asa (en sentido contrario a la marcha) y encajarla en la base presionándola con ambas manos hasta oír un "clíc".
 - **⚠ IMPORTANTE:** Las dos señales colocadas

por detrás de la base pasan del color rojo al color verde para indicar el correcto enganche.

- **⚠ IMPORTANTE:** Una vez la operación completada, mover la silla de auto para comprobar el enganche adecuado.
- 7 En el coche, el manillar debe estar completamente bajado hacia delante cerca del respaldo del asiento tal y como se muestra en la figura. Pulsar los botones redondos colocados sobre el manillar y simultáneamente girarlo hacia delante tal y como se muestra en la figura hasta oír el clic.
 - 8 Tirar del asa colocada sobre la base y empujarla dejando la silla de auto de cara al asiento hasta bloquearla.
 - **⚠ IMPORTANTE:** La correcta colocación de la base se comprueba a través de la señal presente sobre el asa. OK (verde) indica la correcta posición y NO (rojo), indica que la operación es incorrecta, y debe repetirse hasta que el asa muestre solo la palabra OK.
 - 9 Para desenganchar la silla de auto de la base: Colocar el manillar en la posición de transporte, presionar hacia arriba la palanca colocada en el respaldo y simultáneamente levantar la silla de auto.
 - 10 Para desenganchar la base del asiento: Desenganchar los enganches Isofix de los ganchos del vehículo levantando el asa colocada sobre la base (flecha a) y tirar de la base hacia el sentido de la marcha (flecha b). Volver a introducir los ganchos en la base tirando del asa (flecha c) y empujándolos dentro de la base (flecha d). Girar el pie de apoyo y colocarlo en su alojamiento (flecha e).

Enganche Viaggio1 Duo-Fix y todas sus variantes

⚠ IMPORTANTE: La operación de enganche la silla de auto se realiza sin que esté el niño dentro.

- Antes de enganchar la silla de auto a la base Isofix, asegurarse de que los enganches Isofix de la silla estén totalmente extraídos (flecha a).
 - En caso de dificultad para montar la silla de auto en el vehículo, levantar o quitar el reposacabezas del vehículo.
- 11 Quitar el asiento de plástico enganchado a la silla accionando las correspondientes palancas de desenganche (flechas b y c).

- 12 Colocar la silla sobre la Isofix Base 0+1 K introduciendo los enganches traseros de la silla a los enganches de la base más próximos al asiento (flecha a).
 - Encajar la parte delantera de la silla hasta oír el clic (flecha b).
 - **⚠ IMPORTANTE:** Las dos señales colocadas por detrás de la base pasan del color rojo al color verde para indicar el correcto enganche de la silla a la base.
- 13 Tirar del asa colocada sobre la base (flecha a) y empujarla dejando la silla de auto de cara al asiento hasta bloquearla (flecha b).
 - **⚠ IMPORTANTE:** La correcta colocación de la base se comprueba a través de la señal presente sobre el asa. OK (verde) indica la correcta posición y NO (rojo), indica que la operación es incorrecta, y debe repetirse hasta que el asa muestre sólo la palabra OK.
 - **⚠ IMPORTANTE:** Una vez la operación finalizada, mover la base para comprobar el correcto enganche de ambos enganches Isofix.

Seriennummer

- 14 Isofix Base 0+1 K contiene al dorso, en la parte inferior y cerca de los enganches Isofix, las informaciones relativas a: Nombre, fecha de fabricación y numeración en serie del producto (fig. a.). Isofix Base 0+1 K contiene la etiqueta de homologación dentro del compartimento donde se conserva la hoja de instrucciones (fig. b.). Diese Informationen sind unerlässlich im Falle von Reklamationen.

Limpieza y mantenimiento

- Este producto requiere de un mantenimiento mínimo. Las operaciones de limpieza y mantenimiento sólo deben realizarse por adultos.
- Limpiar asiduamente las partes de plástico con un trapo húmedo sin usar disolventes ni otros productos similares.
- Proteger el producto contra agentes atmosféricos (agua, lluvia o nieve). Una exposición continua y prolongada al sol puede causar cambios de color de muchos materiales.
- Conservar el producto en un lugar seco.

Cómo leer la etiqueta de homologación

A continuación se explica el contenido de la

etiqueta de homologación (la etiqueta naranja que figura dentro del manual de instrucciones).

- Con "SEMI-UNIVERSAL clase E y clase A" se entiende la compatibilidad de la silla de auto con vehículos dotados de sistemas de enganche Isofix.
- En la parte superior de la etiqueta consta la identificación de la empresa y el nombre del producto.
- La letra E dentro del círculo indica la marca de homologación europea seguida del número distintivo del país que ha concedido la homologación (1: Alemania, 2: Francia, 3: Italia, 4: Países Bajos, 11: Gran Bretaña y 24: Irlanda).
- Si el número de homologación empieza por 04 significa que es la cuarta enmienda, actualmente en vigor, de la reglamentación R44.
- Normativa de referencia: ECE R44/04.
- El número progresivo de fabricación personaliza cada silla desde la concesión de la homologación. Cada silla posee su respectivo número

PEG-PÉREGO S.p.A

Peg-Pérego SpA es una empresa con sistema de gestión de la calidad certificado por TÜV Italia Srl, de acuerdo con la norma ISO 9001. Peg-Pérego podrá aportar en cualquier momento modificaciones a los modelos que se describen en el presente manual por razones técnicas o comerciales.

Servicio de asistencia Peg-Pérego

Si se pierden o dañan algunas partes del modelo, utilizar únicamente repuestos originales Peg Pérego. Para cualquier reparación, sustitución, información acerca de los productos, venta de repuestos originales y accesorios, contactar con el Servicio de Asistencia Peg Pérego indicando, en caso fuere presente, el número de serie del producto.

tel. 0039/039/60.88.213

e-mail assistenza@pegperego.it

sito internet www.pegperego.com

Todos los derechos de propiedad intelectual sobre los contenidos de este manual de instrucciones pertenecen a PEG-PEREGO S.p.A. y están protegidos por las leyes vigentes.

BR-PT_Português

Obrigado por ter escolhido um produto Peg-Pérego.

Compatibilidade do produto

- "Isofix Base 0+1 K" é a base para carro que deve ser usada exclusivamente com as cadeirinhas para carro Primo Viaggio Tri-Fix, Primo Viaggio SL, Viaggio1 Duo-Fix em todas as suas versões.
- Não use a Isofix Base 0+1 K em combinação com as cadeirinhas para carro "Primo Viaggio" ou "Primo Viaggio SIP".

Características do produto

- A "Isofix Base 0+1 K", deve ser instalada nos bancos posicionados na direção do movimento do veículo. Não instale a "Isofix Base 0+1 K" em bancos equipados com airbag e em bancos virados na direção oposta ou na transversal em relação à marcha normal do veículo.
- O uso da "Isofix Base 0+1 K" garante maior segurança e facilita a instalação das cadeirinhas para automóvel Peg Pérego.
- Certifique-se de que o veículo esteja equipado com o sistema Isofix. Consulte a lista dos modelos dos veículos fornecida com o produto.

⚠ ATENÇÃO

- Leia com atenção as instruções antes do uso e guarde-as no devido lugar para serem reutilizadas no futuro. O desrespeito das instruções de instalação da cadeirinha para carro acarretaria riscos para sua criança.
- As operações de montagem e de instalação devem ser realizadas por adultos.
- Evite introduzir os dedos nos mecanismos.
- Não instale esta base para cadeirinha de carro no banco do passageiro equipado com airbag: perigo de morte ou lesões graves.
- Por causa do perigo na abertura do airbag, desative os airbags próximos da posição da cadeirinha para carro.
- A usar o carro, preste bem atenção nas bagagens ou outros objetos que possam

causar lesões à criança na cadeirinha para automóvel em caso de acidente.

- Não utilize métodos de instalação diferentes dos indicados: perigo de desprendimento do banco.
- Base para cadeirinha para carro, grupo 0+, categoria "Semi-Universal" classe E para o uso com as cadeirinhas para carro Primo Viaggio Tri-Fix, Primo Viaggio SL. Homologada de acordo com o regulamento Europeu ECE R44/04 e norma brasileira ABNT NBR 14.400 para crianças com peso de 0-13 kg (0-12/14 meses). Pode ser utilizada somente em veículos providos de posições homologadas Isofix (para detalhes, consulte a lista dos modelos dos automóveis equipados com sistemas de engate Isofix).
- Base para cadeirinha para carro, grupo 1, categoria "Semi-Universal" classe A para o uso com Viaggio1 Duo-Fix e todas as suas versões. Homologada de acordo com o regulamento Europeu ECE R44/04 e norma brasileira ABNT NBR 14.400 para crianças com peso de 9-18 kg (de 9 meses a 4 anos aproximadamente). Pode ser utilizada somente em veículos providos de posições homologadas Isofix.
- Verifique se no manual de uso e manutenção do veículo, está indicada a compatibilidade com sistemas de retenção Isofix para crianças.
- Em caso de dúvidas, consulte o fabricante ou o revendedor desta cadeirinha para automóvel.
- Em caso de dúvidas, consulte o fabricante ou o revendedor desta cadeirinha para automóvel.
- Não remova as etiquetas adesivas; isso poderia tornar o produto não conforme nos termos da lei.
- Não utilize esta base se estiver quebrada ou faltarem peças, se for de segunda mão ou de proveniência incerta, se tiver sido submetida a esforços violentos num acidente, pois poderia ter sofrido danos estruturais extremamente perigosos.
- Não faça alterações no produto.
- Para eventuais reparações, substituições de peças e informações sobre o produto, contate o serviço de assistência pós-venda. As várias informações estão na última página deste manual.
- Não utilize esta base após cinco anos da data de fabricação indicada no fundo da

base: devido ao envelhecimento natural dos materiais, poderia não estar mais em conformidade com a lei. Em caso de dúvidas, consulte o fabricante ou o revendedor desta cadeirinha para carro.

- Não remova as etiquetas adesivas; isso poderia tornar o produto não conforme nos termos da lei.
- Não utilize esta base se estiver quebrada ou faltarem peças, se for de segunda mão ou de proveniência incerta, se tiver sido submetida a esforços violentos num acidente, pois poderia ter sofrido danos estruturais extremamente perigosos.
- Não faça alterações no produto.
- Para eventuais reparações, substituições de peças e informações sobre o produto, contate o serviço de assistência pós-venda. As várias informações estão na última página deste manual.
- Não utilize esta base após cinco anos da data de fabricação indicada no fundo da base: devido ao envelhecimento natural dos materiais, poderia não estar mais em conformidade com a lei. Em caso de dúvidas, consulte o fabricante ou o revendedor desta cadeirinha para carro.
- Não remova as etiquetas adesivas; isso poderia tornar o produto não conforme nos termos da lei.
- Não utilize esta base se estiver quebrada ou faltarem peças, se for de segunda mão ou de proveniência incerta, se tiver sido submetida a esforços violentos num acidente, pois poderia ter sofrido danos estruturais extremamente perigosos.
- Não faça alterações no produto.
- Para eventuais reparações, substituições de peças e informações sobre o produto, contate o serviço de assistência pós-venda. As várias informações estão na última página deste manual.
- Não utilize esta base após cinco anos da data de fabricação indicada no fundo da base: devido ao envelhecimento natural dos materiais, poderia não estar mais em conformidade com a lei. Não remova as etiquetas adesivas; isso poderia tornar o produto não conforme nos termos da lei.
- Não utilize esta base se estiver quebrada ou faltarem peças, se for de segunda mão ou de

proveniência incerta, se tiver sido submetida a esforços violentos num acidente, pois poderia ter sofrido danos estruturais extremamente perigosos.

- Não faça alterações no produto.
- Para eventuais reparações, substituições de peças e informações sobre o produto, contate o serviço de assistência pós-venda. As várias informações estão na última página deste manual.
- Não deixe a criança sozinha no carro mesmo que por pouco tempo. A temperatura no interior do veículo pode mudar de forma repentina e se tornar perigosa para a criança que estiver dentro.
- Não utilize a cadeirinha para carro se estiver quebrada ou faltarem peças ou se tiver sido submetida a esforços violentos num acidente, pois poderia ter sofrido danos estruturais não visíveis, mas extremamente perigosos.
- Se o produto for de segunda mão, verifique se é um modelo de fabricação recente, se possui as instruções e se todas as suas partes estão funcionando. Um produto antigo poderia não estar em conformidade devido ao envelhecimento natural dos materiais e da renovação das normas. Em caso de dúvidas, contate o centro de assistência da empresa fabricante.

Instruções de uso no carro

- 1 Verifique onde estão posicionados os encaixes Isofix nos bancos do automóvel.
- 2 Puxe os engates Isofix da base pressionando a alavanca como mostrado na figura para facilitar as fases de engate.
- 3 Retire o pé de suporte situado embaixo da base e gire-o para fora até ouvir o clique, posicione a base no banco do automóvel como mostrado na figura alinhada com os engates Isofix.
- 4 Encaixe os engates da base nos encaixes do banco (verifique se não há nenhum objeto perto dos encaixes do banco que poderiam impedir o funcionamento dos mesmos).
 - **⚠ IMPORTANTE:** os dois indicadores situados ao lado da alça passam de vermelho para verde, indicando o engate correto.
 - **⚠ IMPORTANTE:** completada a operação, mova a base para verificar se ambos os engates Isofix estão bem encaixados.

- 5 Regule a altura do pé de suporte pressionando para baixo a alavanca situada no mesmo até tocar o piso do veículo (é importante que o pé esteja bem apoiado no piso do automóvel mesmo se a base ficar levemente acima do assento).
 - Depois de realizadas estas indicações, a "Isofix Base 0+1 K" pode permanecer no automóvel pronta para o uso.
 - No caso de compartimentos para objetos situados no fundo do veículo, na área de contato da perna, abra a tampa do compartimento e deixe a perna apoiar no fundo do mesmo.

Encaixe de Primo Viaggio Tri-Fix/ Primo Viaggio SL

- 6 Coloque a criança na cadeirinha para automóvel lembrando-se de afivelar o cinto de segurança da cadeirinha. Pegue a cadeirinha pela alça (na direção contrária ao movimento do carro) e encaixe-a na base pressionando o produto com ambas as mãos até ouvir o clique.
 - **⚠ IMPORTANTE:** os dois indicadores situados atrás da base passam de vermelho para verde, indicando o engate correto.
 - **⚠ IMPORTANTE:** finalizada a operação, mova a cadeirinha para verificar se está bem encaixada.
- 7 In auto il maniglione deve essere abbassato. No carro, a alça deve ser totalmente abaixada para a frente junto ao encosto do banco, como mostrado na figura. Pressione os botões redondos situados na alça e, ao mesmo tempo, rode a alça para a frente, como mostrado na figura até ouvir o clique.
- 8 Puxe a alça situada na base e empurre-a com a cadeirinha contra o banco até o final do movimento.
 - **⚠ IMPORTANTE:** O posicionamento correto da base pode ser verificado pela indicação colocada na alça: OK (verde) para indicar a posição correta, NO (vermelho) para indicar que a operação está errada e deve ser repetida até a alça mostrar apenas a indicação OK.
- 9 Para desencaixar a cadeirinha da base: coloque a alça na posição de transporte, empurre a alavanca situada no encosto da cadeirinha para cima, levantando-a, ao mesmo tempo.
- 10 Para desencaixar a base do banco: solte os engates Isofix dos encaixes do carro erguendo

a alça situada na base (seta a) e puxando a base no sentido de marcha (seta b). Puxe a alça (fig. c) e empurre os engates para dentro da base (seta d). Gire o pé de suporte e posicione-o em seu alojamento (seta e).

Encaixe de Viaggio1 Duo-Fix (e todas as suas versões)

⚠ IMPORTANTE: a operação de engate da cadeirinha para carro deve ser feita sem a criança nela.

- Antes de encaixar a cadeirinha para carro na base Isofix, certifique-se de que os engates Isofix da cadeirinha estejam puxados completamente (seta a).
 - Em caso de dificuldades na montagem da cadeirinha para carro, levante ou remova o encosto de cabeça do veículo.
- 11 Remova o suporte de plástico encaixado na cadeirinha acionando os respectivos botões de desengate (seta b e c).
 - 12 Posicione a cadeirinha na Isofix Base 0+1 K enfiando os engates traseiros da cadeirinha nos encaixes da base mais próximos do banco (seta a).
 - Pressione a parte dianteira da cadeirinha até ouvir o clique (seta b).

⚠ IMPORTANTE: Os dois indicadores situados atrás da base passam de vermelho para verde, indicando o engate correto da cadeirinha na base.

- 13 Puxe a alça situada na base (seta a) e empurre-a com a cadeirinha contra o banco até o final do movimento (seta b).

⚠ IMPORTANTE: O posicionamento correto da base pode ser verificado pela indicação colocada na alça: OK (verde) para indicar a posição correta, NO (vermelho) para indicar que a operação está errada e deve ser repetida até a alça mostrar apenas a indicação OK.

⚠ IMPORTANTE: completada a operação, mova a base para verificar se ambos os engates Isofix estão bem encaixados.

Números de série

- 14 Na parte traseira inferior da Isofix Base 0+1 K, perto dos engates Isofix, estão contidas informações referentes a: nome do produto,

data de fabricação e número de série do mesmo (fig_a)..

A Isofix Base 0+1 K mostra, atrás do compartimento, onde está posicionada a folha de instruções, a etiqueta de homologação (fig_b).. Estas informações são úteis para o consumidor no caso de reclamações.

Limpeza e manutenção

- O seu produto precisa de uma manutenção mínima. As operações de limpeza e manutenção devem ser efetuadas somente por adultos.
- Periodicamente limpe as partes em plástico com um pano úmido, não use solventes ou outros produtos similares.
- Proteja o produto dos agentes atmosféricos, água, chuva ou neve; a exposição contínua e prolongada ao sol poderia causar alterações na cor de muitos materiais.
- Conserve o produto num local seco.

Como ler a etiqueta de homologação

Neste parágrafo explicamos como ler a etiqueta de homologação (etiqueta laranja situada no alojamento do folheto de instruções).

- As palavras SEMI-UNIVERSAL classe E e classe A indicam a compatibilidade da cadeira auto com veículos equipados com sistemas de encaixe Isofix .
- Na parte de cima da etiqueta, encontra-se a marca da empresa fabricante e o nome do produto.
- A letra E num círculo: Indica a marca de homologação Europeia e o número define o país que emitiu a homologação (1: Alemanha, 2: França, 3: Itália, 4: Países Baixos, 11: Inglaterra e 24: Irlanda).
- Número da homologação: Se começa com 04 significa que se trata da quarta adenda (aquela atualmente em vigor) do regulamento R44
- Norma de referência: ECE R44/04.
- Número progressivo da produção: Personaliza cada cadeirinha, a partir da emissão da homologação, cada uma é identificada pelo próprio número.

Peg-Pérego S.p.A.

Peg-Pérego SpA é uma empresa com sistema de gestão de qualidade certificado pela TÜV

Italia Srl, de acordo com a norma ISO 9001. Peg Pérego poderá realizar em qualquer momento alterações nos modelos descritos nesta publicação, por motivos técnicos ou comerciais.

SERVIÇO DE ASSISTÊNCIA PEG-PÉREGO

Se, inadvertidamente, uma peça do modelo se perder ou danificar, utilizar apenas peças de substituição Peg Pérego originais. Para eventuais reparações, substituições, informações sobre os produtos, venda de peças originais e acessórios, contactar o Serviço de Assistência Peg Pérego, indicando o número de série do produto, caso este esteja presente.

Brasil:

IMPORTADO E DISTRIBUÍDO POR: BURIGOTTO S/A INDÚSTRIA E COMÉRCIO

Rua Martino Dragone, 280 - Jd. Santa Barbara -
Limeira- SP - Brasil

CEP 13480.308 - Tel.:(19) 3404.2000

Fax Vendas: (19) 3451.6994

CNPJ: 51.460.277/0001-38 I.E.: 417.003.410.117

E-mail: info@burigotto.com.br

www.burigotto.com.br

Todos os direitos de propriedade intelectual relativos aos conteúdos deste manual de instruções pertencem à PEG-PEREGO S.p.A. e estão protegidos pelas leis vigentes.

NL_Nederlands

Wij danken u voor de keuze van een Peg-Pérego product.

Productcompatibiliteit

- "Isofix Base 0+1 K" kan exclusief met modellen van de autostoeltjes "Primo Viaggio Tri-Fix", "Primo Viaggio SL" en "Viaggio1 Duo-Fix" worden gebruikt.
- Gebruik de Isofix Base 0+1 K niet met de autostoeltjes "Primo Viaggio" of "Primo Viaggio SIP".

Producteigenschappen

- "Isofix Base 0+1 K" moet op autostoelen worden vastgemaakt die in de rijrichting zijn geplaatst. Maak de "Isofix Base 0+1 K" niet vast op stoelen met airbags, of op stoelen die zijwaarts of tegen de normale rijrichting van het voertuig in zijn geplaatst.
- Het gebruik van de "Isofix Base 0+1 K" zorgt voor grotere veiligheid en gemak bij het monteren van Peg-Pérego-autostoeltjes.
- Zorg ervoor, dat het voertuig voorzien is van een Isofix-systeem. Controleer de lijst met automodellen die meegeleverd is met het product.

WAARSCHUWING

- Lees vóór gebruik de instructies zorgvuldig door en bewaar ze voor toekomstige raadpleging in de meegeleverde houder. Het niet opvolgen van de installatieinstructies voor het autostoeltje kan uw kind in gevaar brengen.
- De assemblage- en installatiewerkzaamheden moeten door volwassenen worden uitgevoerd.
- Steek geen vingers in het mechanisme.
- Indien deze veiligheidstoelbasis op stoelen met airbags wordt geïnstalleerd, kan dit de dood of ernstig letsel tot gevolg hebben.
- Vermijd het gevaar, door de airbags rondom het autostoeltje uit te schakelen.
- Zorg er vooral voor, dat tijdens de rit bagage en andere voorwerpen het kind, in het veiligheidsstoeltje niet kunnen verwonden bij

ongelukken.

- Wijk niet af van de aangegeven installatiemethode. Dit kan er toe leiden dat het stoeltje los komt.
- Autostoelbasis, groep 0+, "Semi-Universeel" categorie, klasse E voor gebruik met modellen van de autostoeltjes "Primo Viaggio Tri-Fix", "Primo Viaggio SL". Goedgekeurd volgens Europese standaard ECE R44/04 voor kinderen met een gewicht van 0 tot 13 kg (0 tot 12/14 maanden). Uitsluitend voor gebruik in voertuigen met Isofix goedgekeurde punten (raadpleeg, voor details, de automodellenlijst uitgerust met Isofix-bevestigingssystemen).
- Autostoelbasis, groep 1, "Semi-Universeel" categorie, klasse A voor gebruik met Viaggio 1 Duo-Fix en alle betreffende modellen. Goedgekeurd volgens Europese standaard ECE R44/04 voor kinderen met een gewicht van 9 tot 18 kg (9 maanden tot ongeveer 4 jaar). Kan uitsluitend in voertuigen met goedgekeurde Isofix-punten worden gebruikt.
- Controleer de gebruiks- en onderhoudsaanwijzing van het voertuig of het compatibel is met het Isofix-kinderveiligheidssysteem.
- Mocht u twijfels hebben, neem dan contact op met de producent of distributeur van dit kinderautostoeltje.
- De stickers niet verwijderen; dit kan betekenen dat het product niet langer voldoet aan de standaarden.
- Gebruik de basis niet als het kapot is of bij ontbrekende onderdelen, als het tweedehands is of wanneer de herkomst niet duidelijk is, of wanneer het bij een ongeval aan zware krachten is blootgesteld; het is mogelijk dat er een uiterst gevaarlijke structurele schade is ontstaan.
- Wijzig het product niet.
- Neem, voor reparaties, reserveonderdelen of informatie over het product, contact op met de klantenservice. De betreffende informatie treft u aan op de laatste pagina van deze gebruiksaanwijzing.
- Het kind nooit zonder toezicht in de auto laten, zelfs niet voor korte tijd. De temperatuur in de auto kan plotseling veranderen en gevaarlijk worden voor het kind dat in de auto zit.

- Het autozitje niet gebruiken als het breuken of ontbrekende delen heeft, als het is onderworpen aan zware belastingen in een ongeluk, omdat het dan verborgen structurele schade kan hebben opgelopen die extreem gevaarlijk kan zijn.
- Als het product tweedehands is, moet u controleren of het een recent vervaardigd model is, of de instructies erbij zitten en of het goed werkt in alle onderdelen. Een verouderd model voldoet mogelijk niet aan de eisen vanwege de natuurlijke veroudering van de materialen en de vernieuwing van de regelgeving. Bij twijfel contact opnemen met het assistentiecentrum van de producent.

Instructies voor gebruik in de auto

- 1 Zoek de Isofix-bevestigingspunten op de autostoelen.
- 2 Verleng de Isofix-bevestigingen, door de hendel naar beneden te drukken, zoals aangegeven in de afbeelding, om het vast te maken.
- 3 Haal de steunpoot onder uit de basis en vouw het naar buiten tot deze op zijn plaats vastklikt. Plaats de basis, zoals op de afbeelding getoond, op de autostoel, uitgelijnd met de Isofix-bevestigingen.
- 4 Koppel de bevestigingen van de basis aan de stoelgespen (controleer of er geen belemmeringen aanwezig zijn waardoor de stoelgespen niet juist kunnen functioneren).
- **⚠ BELANGRIJK:** De twee indicators aan de zijkanen van de hendel veranderen van rood naar groen om aan te geven dat deze juist is bevestigd.
- **⚠ BELANGRIJK:** Als de procedure eenmaal is voltooid, de basis heen en weer bewegen om te controleren of de beide Isofix-punten inderdaad zijn bevestigd.
- 5 Pas de hoogte van de steunpoot aan door de binnenste sluiting naar beneden te duwen tot de steunpoot de bodem van de auto raakt (het is belangrijk dat de steunpoot goed op de bodem rust, ook wanneer hierdoor de basis iets wordt opgetild van de autostoel).
- Als de bovenstaande stappen eenmaal zijn voltooid, kan de "Isofix Base 0+1 K", klaar voor

gebruik, in de auto blijven.

- Indien uw auto opbergvakken heeft op de bodem van de auto, in het gebied waar de steunpoot moet staan, open dan deze vakken en laat de poot op de bodem hiervan rusten.

Aansluiten van Primo Viaggio Tri-Fix / Primo Viaggio SL

- 6 Zet het kind in het autostoeltje op de autostoel, en onthoud dat u hem of haar vastmaakt met het tuijge. Til het stoeltje aan de greep omhoog (tegen de normale rijrichting in) en koppel het aan de basis door met beide handen het stoeltje naar beneden te drukken tot het op zijn plaats vastklikt.
- **⚠ BELANGRIJK:** De twee indicators achter de basis veranderen van rood naar groen, om aan te geven dat het autostoeltje juist is bevestigd.
- **⚠ BELANGRIJK:** Als de procedure eenmaal is voltooid, het stoeltje heen en weer bewegen om te controleren of het ook echt is bevestigd.
- 7 Binnen in de auto moet de greep volledig naar beneden tegen de rugleuning van de autostoel rusten, zoals in de afbeelding getoond. Druk op de ronde knoppen op de greep en draai op hetzelfde moment de greep, zoals in de afbeelding getoond, tot deze op zijn plaats vastklikt.
- 8 Trek aan de hendel op de basis en druk de basis met het autostoeltje tegen de autostoel tot deze niet verder kan.
- **⚠ BELANGRIJK:** Door op de indicators op de greep te kijken, kan worden gecontroleerd of de basis juist is geplaatst. OK (groen) geeft aan, dat het juist is geplaatst, NO (rood) geeft aan, dat de procedure niet goed is uitgevoerd en moet worden herhaald tot de greep "OK" aangeeft.
- 9 Om het autostoeltje van de basis los te maken: druk de greep tot transportstand omhoog, druk de hendel op de rugleuning naar boven en til tegelijkertijd het stoeltje omhoog.
- 10 Om de basis van de autostoel los te maken: maak de Isofix-aansluiting los van de verbindingpunten in de auto door de hendel op de basis (pijl A) op te tillen en de basis in de normale rijrichting te duwen (pijl B). Trek aan de hendel (pijl C) en druk de aansluitingen

terug in de basis (pijl D). Draai de steunpoot en plaats deze in zijn behuizing (pijl E).

Aansluiten van Viaggio 1 Duo-Fix en alle bijbehorende modellen

- **⚠ BELANGRIJK:** bevestig het autostoeltje zonder dat het kind hierin zit.
 - Zorg ervoor, dat voordat u het autostoeltje op de Isofix-basis aansluit, de Isofix-aansluitingen van het autostoeltje volledig zijn uitgetrokken (pijl A).
 - Indien u problemen ondervindt met het in uw auto vastmaken van het autostoeltje, zet de hoofdsteunen van de auto dan hoger of verwijder deze.
- 11 Verwijder de plastic behuizing van het autostoeltje met de speciale ontkoppelknoppen (pijlen A en B).
 - 12 Plaats het autostoeltje op de Isofix Base 0+1 K en schuif de achterste aansluitingen van het autostoeltje in de bevestigingspunten van de basis die zich het meest in de nabijheid van de autostoel bevinden (pijl A).
 - Druk op de voorkant van het autostoeltje tot het op zijn plaats vastklikt (pijl B).
 - **⚠ BELANGRIJK:** De twee indicators achter de basis veranderen van rood naar groen, om aan te geven dat het autostoeltje juist is bevestigd aan de basis.
 - 13 Trek aan de hendel (aangegeven door pijl A) en druk de basis van het autostoeltje tegen de autostoel tot deze niet verder kan (aangegeven door pijl B).
 - **⚠ BELANGRIJK:** Door op de indicators op het hendel te kijken, kan worden gecontroleerd of de basis juist is geplaatst. OK (groen) geeft aan, dat het juist is geplaatst, NO (rood) geeft aan, dat de procedure niet goed is uitgevoerd en moet worden herhaald tot de greep "OK" aangeeft.
 - **⚠ BELANGRIJK:** Als de procedure eenmaal is voltooid, de basis heen en weer bewegen om te controleren of de beide Isofix-punten inderdaad zijn bevestigd.

Serienummers

- 14 Aan de onderkant van de Isofix Base 0+1

K, nabij de Isofix-aansluitingen, vindt u de volgende informatie: productnaam, productiedatum en serienummer van het product (afb. a). Het goedkeuringslabel vindt u op de Isofix Base 0+1 K, achter het vak met de instructiepagina (afb. b). Deze informatie moet bij klachten worden doorgegeven.

Reiniging en onderhoud

- Uw product vereist minimaal onderhoud. De reiniging en het onderhoud mogen alleen door volwassenen uitgevoerd worden.
- Reinig alle plastic delen regelmatig met een vochtige doek, gebruik geen oplosmiddelen of andere, gelijkaardige producten.
- Bescherm het product tegen de weersomstandigheden, water, regen of sneeuw. De continue en langdurige blootstelling aan zonlicht zou een kleurverandering van vele materialen tot gevolg kunnen hebben.
- Bewaar het product in een droge plaats.

Lezen van het homologatie-etiket

In deze paragraaf wordt uitgelegd hoe het goedkeuringslabel gelezen moet worden (oranje sticker in het vak voor de gebruiksaanwijzing).

- De tekst SEMI-UNIVERSAL klasse E en klasse A duidt op de compatibiliteit van het autostoeltje met voertuigen die met Isofix-bevestigingssystemen zijn uitgerust.
- Aan de bovenzijde van het etiket staat het merk van de fabrikant en de naam van het product.
- De letter E in een cirkel: duidt op het Europese homologatiemerken en het nummer duidt op het land dat de homologatie afgegeven heeft (1: Duitsland, 2: Frankrijk, 3: Italië, 4: Nederland, 11: Engeland en 24: Ierland).
- Homologatienummer: begint het nummer met 04 dan duidt dit op het vierde amendement (dat op dit moment van kracht is) van verordening R44.
- Referentienorm: ECE R44/04.
- Volgnummer productie: maakt elk zitje persoonlijk, vanaf de afgifte van de homologatie wordt elk zitje door een eigen

nummer gekenmerkt.

PEG-PÉREGO S.p.A.

Peg-Pérego SpA maakt gebruik van een kwaliteitsmanagementsysteem dat is gecertificeerd door TÜV Italia Srl, in overeenstemming met de norm ISO 9001. Peg Pérego kan op elk ogenblik de in deze documenten beschreven modellen wijzigen om technische of commerciële redenen.

Technische service Peg-Pérego

Indien delen van het model per ongeluk kwijt raken of beschadigd raken, dient u alleen originele reserveonderdelen van Peg Pérego te gebruiken. Voor eventuele reparaties aan, vervanging van of informatie over de producten, verkoop van originele reserveonderdelen en accessoires, kunt u contact opnemen met de Assistentiedienst van Peg Pérego. Vermeld hierbij, indien mogelijk, het serienummer van het product.

tel. 0039/039/60.88.213

e-mail assistenza@pegperego.it

site internet www.pegperego.com

Alle intellectuele eigendomsrechten op de inhoud van deze gebruiksaanwijzing zijn eigendom van PEG-PEREGO S.p.A. en worden beschermd volgens de van toepassing zijnde wetten.

Tak for dit valg af et produkt fra Peg-Pérego.

Produktkompatibilitet

- "Isofix Base 0+1 K" kan anvendes eksklusivt med en hvilken som helst model af bilsæderne "Primo Viaggio Tri-Fix", "Primo Viaggio SL" og "Viaggio1 Duo-Fix".
- Anvend ikke Isofix Base 0+1 K med bilsæderne "Primo Viaggio" eller "Primo Viaggio SIP".

Produktegenskaber

- "Isofix Base 0+1 K" skal monteres på bilsæder med front mod normal kørselsretning. "Isofix Base 0+1 K" må ikke monteres på sæder med airbags eller på sæder med front væk fra eller sidelæns i forhold til bilens normale kørselsretning.
- Brugen af "Isofix Base 0+1 K" sikrer større sikkerhed og nem montering for Peg-Pérego bilbarnestole.
- Sørg for, at køretøjet er monteret med et Isofix system. Tjek listen over bilmodeller, der følger med produktet.

ADVARSEL

- Læs instruktionerne omhyggeligt inden brug og opbevar dem i den medfølgende holder for fremtidig reference. Såfremt du undlader at følge monteringsvejledningen for bilsikkerhedsstolen omhyggeligt, kan du udsætte dit barn for fare.
- Samlingen og monteringsarbejdet skal udføres af voksne.
- Undgå at putte fingrene ind i mekanismen.
- Dødsfald eller alvorlige kvæstelser kan blive resultatet, hvis denne sikkerhedsstolebund monteres på sæder med airbags.
- Fjern risiko ved at deaktivere airbags omkring bilsikkerhedsstolens position.
- Under kørsel sørg især for, at bagage og andre genstande ikke kvæster barnet i sikkerhedsstolen i tilfælde af uheld.
- Brug ikke andre montage metoder end de anviste. Dette ville resultere i fare for løsrivelse

fra sædet.

- Bilbarnestolebund, gruppe 0+, "Semi-Universal"-kategori, klasse E til brug med en hvilken som helst model af bilstolene "Primo Viaggio Tri-Fix", "Primo Viaggio SL". Godkendt under europæisk standard ECE R44/04 for børn fra 0 til 13 kg (0 til 12/14 måneder). Kun til brug i køretøjer monteret med Isofix-godkendte punkter (for detaljer se listen over bilmodeller monteret med Isofix-fastgørelsessystemer).
- Bilbarnestolebund, gruppe 1, "Semi-Universal"-kategori, klasse A til brug med Viaggio1 Duo-Fix og alle dens modeller. Godkendt under europæisk standard ECE R44/04 for børn fra 9 til 18 kg (fra 9 måneder til ca. 4 år). Det kan kun anvendes i køretøjer med godkendte Isofix-punkter.
- Tjek køretøjets manual for brug og vedligeholdelse for at se, om det er kompatibelt med Isofix børnefastspændingssystemer.
- Hvis der er noget, du er usikker på, kan du kontakte producenten eller forhandleren af denne bilbarnestol.
- Fjern ikke klistmærkerne; det kunne betyde, at produktet ikke længere er i overensstemmelse med standarder.
- Brug ikke denne bund, hvis den er stykket eller mangler nogle dele, hvis den er brugt eller af uvis herkomst, eller hvis den har været udsat for voldsom belastningen i et uheld, da den kan have lidt en ekstremt farlig strukturel skade.
- Ændr ikke på produktet.
- For eventuelle reparationer, reservedele eller oplysninger om produktet, kontakt eftersalgsservice. De relevante oplysninger findes på den sidste side i denne manual.
- Efterlad aldrig barnet alene uden overvågning i en bile, ikke engang kortvarigt. Temperaturen inde i bilen kan skifte hurtigt og blive farlig for barnet i bilen.
- Undlad brug af autostolen, hvis den er itu, eller der mangler dele, hvis den er brugt, eller hvis den har været udsat for hårde stød og slag som følge af uheld, da den kan have fået skjulte men farlige konstruktionsskader.
- Hvis der anvendes et brugt produkt, skal det sikres, at det er en forholdsvis ny model, at den leveres med brugsanvisning, og at alle

dele fungerer. Et forældet produkt overholder måske ikke sikkerhedsstandarderne på grund af en naturlig ældning af materialerne og opdaterede lovgivninger. Hvis du er i tvivl om noget, skal du kontakte producentens kundeservicecenter.

Instruktioner for brug i bil

- 1 Find Isofix-fastgørelsespunkterne på bilsæderne.
- 2 Forlæng Isofix-sammenkoblingsanordningerne på bunden ved at trykke på håndgrebet som vist i figuren for at lette fastgørelse.
- 3 Træk støttebenet ud fra under bunden og fold det udad, indtil det klikker i position. Placer bunden på bilsædet som vist i figuren på linje med Isofix-sammenkoblingsanordningerne.
- 4 Kobl sammenkoblingsanordningerne på bunden til sædespænderne (sørg for at der ikke er noget, der forhindrer sædespænderne i at fungere korrekt).
 - **⚠ VIGTIGT:** De to signaler på siderne af håndgrebet skifter fra grønt til rødt for at vise, at det er korrekt fastgjort.
 - **⚠ VIGTIGT:** Når proceduren er færdig, flyt bunden for at tjekke, om begge Isofix-punkterne virkelig er fastgjort.
- 5 Justér støttebenets højde ved at trykke nedad på det indvendige greb, indtil det når bunden af bilen (det er vigtigt, at benet er godt støttet på bunden af bilen, selv om dette forårsager, at bunden hæves en smule fra køretøjets sæde).
 - Når ovennævnte trin er udført, kan "Isofix Base 0+1 K" blive i bilen klar til brug.
 - Hvis din bil har opbevaringsrum på bunden af køretøjet i området, hvor støttebenet skal hvile, bør du åbne rummet og lade benet hvile på bunden af det.

Sammenkobling af Primo Viaggio Tri-Fix / Primo Viaggio SL

- 6 Placer barnet i bilsikkerhedsstolen og husk at spænde ham/hende fast med selen. Løft stolen med håndgrebet (med front modsat normal kørselsretning) og kobl sammen med bunden ved at trykke ned med begge hænder på stolen, indtil den klikker på plads.
 - **⚠ VIGTIGT:** De to signaler bag bunden skifter

fra rødt til grønt for at vise, at bilbarnestolen er korrekt fastgjort. .

- **⚠ VIGTIGT:** Når proceduren er færdig, flyt bilbarnestolen for at tjekke, at den virkelig er fastgjort. .
- 7 Inde i bilen skal håndgrebet være helt sænket ned mod køretøjets ryglæn, som vist i figuren. Tryk på de runde knapper på håndgrebet og rotér samtidigt håndtaget som vist i figuren, indtil det klikker i position.
 - 8 Træk i håndgrebet på bunden og skub bunden med bilbarnestolen imod bilsædet, indtil de ikke kan komme længere.
 - **⚠ VIGTIGT:** Det er muligt at tjekke, om bunden er korrekt placeret ved at kigge på signalerne på håndgrebet. OK (grøn) viser, at positionen er korrekt, NO (rød) viser, at proceduren er forkert udført og skal gentages, indtil håndgrebet kun viser "OK".
 - 9 For at frigøre bilbarnestolen fra bunden: løft håndgrebet til dets transportposition, skub håndgrebet på ryglænet opad og løft stolen samtidigt.
 - 10 For at frigøre bunden fra bilsædet: løs Isofix-sammenkoblingsanordningerne fra fastgørelsespunkterne i bilen ved at løfte håndgrebet på bunden (pil A) og trække bunden i normal kørselsretning (pil B). Træk i håndgrebet (pil C) og skub sammenkoblingsanordningerne tilbage ind i bunden (pil D). Rotér støttebenet og placer det i dets kabinet (pil E).

Sammenkobling af Viaggio 1 Duo-Fix og alle dens modeller

⚠ VIGTIGT: Barnestolen skal monteres uden barnet i den.

- Inden barnestolen kobles på Isofix-bunden, sørg for at bilbarnestolens Isofix-sammenkoblingsanordningerne stikker helt frem (pil A).
 - Hvis du har svært ved at montere barnestolen i din bil, løft eller fjern køretøjets nakkestøtter.
- 11 Fjern plastikbeklædningen, som er påsat bilbarnestolen med de særlige frigørelseskontakter (pile B og C).
 - 12 Placer bilbarnestolen på Isofix Base 0+1 K og indsæt de bageste sammenkoblingsanordninger på

bilbarnestolen i fastgørelsespunkterne på bunden tættest på bilsædet (pil A).

- Tryk den forreste del af bilbarnestolen, indtil den klikker på plads (pil B).

⚠ VIGTIGT: De to signaler bag bunden skifter farve fra rødt til grønt for at vise, at bilbarnestolen er korrekt fastgjort til bunden.

- 13 Træk i håndgrebet på bunden (vist ved pil A) og tryk bunden med bilbarnestolen mod bilsædet, indtil de ikke kan komme længere (vist ved pil B).

⚠ VIGTIGT: Det er muligt at tjekke, om bunden er korrekt placeret ved at kigge på signalerne på håndgrebet. OK (grøn) viser, at positionen er korrekt, NO (rød) viser, at proceduren er forkert udført og skal gentages, indtil håndgrebet kun viser "OK".

⚠ VIGTIGT: Når proceduren er færdig, flyt bunden for at tjekke, om begge Isofix-punkterne virkelig er fastgjort.

Serienumre

- 14 På undersiden af Isofix Base 0+1 K, i nærheden af Isofix-sammenkoblingsanordningerne findes følgende information: Produktnavn, fremstillingsdato og serienummeret på selve produktet (fig_a).. Godkendelsesmærkatet befinder sig på Isofix Base 0+1 K bag rummet indeholdende instruktionsbladet (fig_b).. Denne information er påkrævet i tilfælde af klager.

Rengøring og vedligeholdelse

- Produktet har kun brug for et minimum af vedligeholdelse. Rengøring og vedligeholdelse må kun udføres af voksne.
- Rengør delene i plastik regelmæssigt med en fugtig klud; brug ikke opløsningsmidler eller lignende produkter.
- Beskyt produktet mod vejrforholdene, vand, regn eller sne; mange materialer vil skifte farve, såfremt de udsættes for sollys i længere tid.
- Opbevar produktet på et tørt sted.

Sådan læses typegodkendelsesmærkat

I dette afsnit finder du forklaringer på, hvordan typegodkendelsesmærkatet læses (orange

mærkat), som findes på instruktionsbladet.

- Betegnelsen SEMI-UNIVERSAL Klasse E og Klasse A angiver at autostolen er kompatibel med biler udstyret med systemets Isofix -beslag.
- Øverst på mærkatet findes den producerende virksomheds varemærke samt produktets navn.
- Bogstavet E indeni en cirkel: angiver mærket for den Europæiske typegodkendelse, og nummeret angiver det land, der har udstedt typegodkendelsen (1: Tyskland, 2: Frankrig, 3: Italien, 4: Holland, 11: Storbritanien og 24: Irland).
- Typegodkendelsesnummer: Hvis nummeret starter med 04 angiver det den fjerde ændring (den aktuelt gældende) af R44 reglementet.
- Referencenorm: ECE R44/04.
- Progressivt produktionsnummer: individualiserer hver enkelt autostol; fra typegodkendelsesdatoen har hver enkelt stol sit eget nummer.

PEG-PÉREGO S.p.A.

Peg-Pérego SpA tager et kvalitetsstyringssystem i brug, der er certificeret af TÜV Italia Srl i henhold til ISO 9001 standarden. Peg-Pérego forbeholder sig retten til på ethvert tidspunkt at foretage ændringer af de heri beskrevne modeller af tekniske eller forretningsmæssige grunde.

Serviceafdelingen Peg-Pérego

Skulle det ske, at dele af modellen mistes eller beskadiges, må der kun anvendes originale Peg-Pérego reservedele. For eventuelle reparationer, udskiftninger, produktoplysninger, salg af originale reservedele og tilbehør bedes du kontakte Serviceafdelingen hos Peg Pérego med oplysning om produktets serienummer, hvis et sådant findes.

Tlf.: 0039/039/60.88.213

e-mail assistenza@pegperego.it

Internetside www.pegperego.com

Alle ophavsrettigheder til denne manuals indhold tilhører PEG-PÉREGO S.p.A og er beskyttet af gældende lovgivning.

Kiitos, kun olet valinnut Peg-Pérego-tuotteen.

Tuotteen yhteensopivuus

- Tuotetta "Isofix Base 0+1 K" voidaan käyttää yksinomaan minkä tahansa autonistuinten "Primo Viaggio Tri-Fix", "Primo Viaggio SL" ja "Viaggio1 Duo-Fix" mallin kanssa.
- Älä käytä Isofix Base 0+1 K:ta "Primo Viaggio" tai "Primo Viaggio SIP"-autonistuinten kanssa.

Tuoteominaisuudet

- "Isofix Base 0+1 K" tulee asentaa autonistuimeen normaaliin matkustussuuntaan päin. Älä asenna "Isofix Base 0+1 K:ta" turvatyynyllä varustettuihin istuimiin, tai istuimiin, jotka ovat poispäin tai sivuttain auton normaaliin matkustussuuntaan nähden.
- "Isofix Base 0+1 K:n" käyttö varmistaa paremman turvallisuuden sekä Peg-Pérego-lastenistuinten helpomman kiinnittämisen autoon.
- Varmista, että autoon on asennettu Isofix-järjestelmä. Tarkasta tuotteen kanssa toimitettu lista automalleista.

VAROITUS

- Lue ohjeet huolellisesti ennen käyttöä, ja säilytä ne toimitetussa pidikkeessä tulevaa tarvetta varten. Mikäli et noudata auton turvaistuimen asennusohjeita huolellisesti, lapsesi joutuu vaaraan.
- Aikuisen tulee suorittaa kokoonpano ja asennus.
- Vältä sormien työntämistä mekanismeihin.
- Kuolema tai vakava vamma voi olla tuloksena, mikäli tämä turvaistuinlusta asennetaan turvatyynyllä varustettuihin istuimiin.
- Eliminoi vaara poistamalla turvatyynyt käytöstä auton turvaistuimen sijainnin ympäriltä.
- Ole matkustaessasi mahdollisimman huolellinen, etteivät matkatavarat tai muut esineet pääse vahingoittamaan turvaistuimessa

- olevaa lasta onnettomuuden sattuessa.
- Älä käytä muita kuin ilmoitettuja asennustapoja. Tämä johtaa istuimesta irtoamisen riskiin.
- Lasten autonistuinalusta, ryhmä 0+, "Semi-universaali" kategoria, luokka E käytettäväksi minkä tahansa autonistuinten "Primo Viaggio Tri-Fix", "Primo Viaggio SL" mallin kanssa. Hyväksytty eurooppalaisen standardin ECE R44/04 nojalla 0–13 kg painaville lapsille (0–12/14 kk). Käytä ainoastaan hyväksytyillä Isofix-pisteillä varustetuissa autoissa (katso tiedot Isofix-kiinnitysjärjestelmillä varustettujen autojen listasta).
- Lasten autonistuinalusta, ryhmä 1, "Semi-universaali" kategoria, luokka A käytettäväksi Viaggio1 Duo-Fixin ja kaikkien sen mallien kanssa. Hyväksytty eurooppalaisen standardin ECE R44/04 nojalla 9–18 kg painaville lapsille (n. 9 kk – 4 v.). Sitä voidaan käyttää ainoastaan hyväksytyillä Isofix-pisteillä varustetuissa autoissa.
- Tarkasta auton käyttö- ja huolto-oppaasta onko se yhteensopiva Isofix-lapsenistuinten kanssa.
- Jos olet epävarma jostain seikasta, ota yhteyttä tämän lasten autonistuimen valmistajaan tai jälleenmyyjään.
- Älä poista tarjoja; tämä saattaa tarkoittaa sitä, ettei tuote ole enää standardien mukainen.
- Älä käytä tätä alustaa, jos se on rikki tai siitä puuttuu osia, jos se on käytetty tai sen alkupeuri on epävarma, tai jos se on kärsinyt vakavaa rasitusta onnettomuudessa, sillä siinä voi silloin olla erittäin vaarallisia rakenteellisia vaurioita.
- Älä muokkaa tuotetta.
- Ota yhteyttä jälkimyyntipalveluun korjausten, vaihto-osien tai tuotetietojen merkeissä. Asiaankuuluvat tiedot löytyvät tämän oppaan viimeiseltä sivulta.
- Älä koskaan jätä lasta yksin ja valvomatta autoon edes lyhyeksi ajaksi. Lämpötila auton sisällä voi muuttua nopeasti ja tulla vaaralliseksi lapselle auton sisällä.
- Älä käytä lasten turvaistuinta jos se on rikki tai osia puuttuu, jos altistunut voimakkaalle iskuille onnettomuuden seurauksena, koska se voi olla rakenteellisesti vioittunut ja muodostaa vaaratekijän joka ei ole näkyvä mutta äärimmäisen vaarallinen.

- Jos käytät kierrätettyä tuotetta varmista, että sen malli on uusi, sen mukana toimitetaan ohjeet ja että se on täysin toimiva kaikin osin. Vanhentunut tuote voi olla turvallisuusstandardien vastainen materiaalien luontaisen vanhenemisen ja säädösten päivityksen seurauksena. Jos sinulla on kysymyksiä, ota yhteyttä valmistajan asiakaspalvelukeskukseen.

Käyttöohjeet autossa

- 1 Etsi autonistuinten Isofix-kiinnityspisteet.
- 2 Pidennä alustassa olevat Isofix-kiinnikkeet painamalla vipua kuvassa näytetyllä tavalla, kiinnittämisen helpottamiseksi.
- 3 Ota tukijalka ulos alustan alta ja käännä sitä ulospäin, kunnes se napsahtaa paikalleen. Sijoita alusta autonistuimeen kuvassa näytetyllä tavalla, samaan linjaan Isofix-kiinnikkeiden kanssa.
- 4 Kiinnitä alustassa olevat kiinnikkeet istuinsolkiin (tarkista ettei mikään estä istuinsolkia toimimasta oikein).
 - **▲ TÄRKEÄÄ:** Kahvan sivuilla olevat kaksi signaalia vaihtuvat punaisesta vihreäksi ilmoittaakseen, että se on kunnolla kiinnitetty.
 - **▲ TÄRKEÄÄ:** Kun toimenpide on suoritettu, siirrä alustaa tarkastaaksesi, että molemmat Isofix-pisteet on todellakin kiinnitetty.
- 5 Säädi tukijalan korkeutta painamalla sisäsalpaa kunnes se koskettaa auton lattiaa (on tärkeää, että jalka on hyvin tuettuna auton lattialle, vaikka tämä aiheuttaisikin sen, että alusta on hieman kohollaan autonistuimesta).
 - Kun yllä kuvatut vaiheet on suoritettu, "Isofix Base 0+1 K" voi pysyä autossa käyttövalmiina.
 - Jos autosi lattialla on säilytyslokeroita sillä alueella, jolla tukijalan on tarkoitus sijoita, sinun tulee avata lokero ja asettaa jalka sen pohjalle.

Primo Viaggio Tri-Fixin / Primo Viaggio SL: n kytkeminen

- 6 Aseta lapsi autonistuimen turvaistuimelle, ja muista kiinnittää hänet valjailla. Nosta istuinta kahvalla (kohdistettuna vastakkaiseen suuntaan normaaliin auton liikkeeseen nähden) ja kytke se alustaan painamalla istuinta kummallakin kädellä alaspäin, kunnes se napsahtaa paikalleen.
 - **▲ TÄRKEÄÄ:** Alustan takana olevat kaksi signaalia vaihtuvat punaisesta vihreäksi

ilmoittaakseen, että lasten autonistuin on kunnolla kiinnitetty.

- **▲ TÄRKEÄÄ:** Kun toimenpide on suoritettu, siirrä lasten autonistuinta tarkastaaksesi, että se on todellakin kiinnitetty.
- 7 Auton sisällä, kahvan tulee olla täysin laskettuna autonistuimen selkänöjää kohden, kuvassa osoitetulla tavalla. Paina kahvan pyöreitä painikkeita ja käännä kahvaa samaan aikaan kuvassa osoitetulla tavalla, kunnes se napsahtaa paikalleen.
 - 8 Vedä alustan kahvaa ja työnnä alustaa ja lastenistuinta autonistuinta vasten, kunnes ne eivät enää mene pidemmälle.
 - **▲ TÄRKEÄÄ:** On mahdollista tarkastaa, että alusta on oikein sijoitettu katsomalla kahvassa olevia signaaleja. OK (vihreä) ilmaisee, että asento on oikea, NO (punainen) ilmaisee, että toimenpide on suoritettu virheellisesti, ja se tulee toistaa, kunnes kahvassa näkyy "OK".
 - 9 Vapauttaaksesi lasten autonistuimen alustasta: nosta kahva kuljetusasentoon, työnnä selkänöjan vipua ylöspäin ja nosta istuinta samaan aikaan.
 - 10 Vapauttaaksesi alustan autonistuimesta: Vapauta Isofix-liittimet auton kiinnityspisteistä nostamalla alustan kahvaa (nuoli A) ja vetämällä alustaa normaaliin matkustussuuntaan päin (nuoli B). Vedä kahvaa (nuoli C) ja paina liittimet takaisin alustan sisään (nuoli D). Käännä tukijalkaa ja aseta se kotoonsa (nuoli E).

Viaggio1 Duo-Fixin ja kaikkien sen mallien kytkeminen

▲ TÄRKEÄÄ: autonistuin tulee kiinnittää ilman, että lapsi istuu siinä samalla.

- Ennen autonistuimen kiinnittämistä Isofix-alustaan, varmista, että lasten autonistuimen Isofix-liittimet ovat täysin pidennettyinä (nuoli A).
 - Jos sinulla on vaikeuksia asentaa autonistuinta autoosi, nosta auton niskatukia ylöspäin tai poista ne.
- 11 Poista lasten autonistuimeen kiinnitetty muovikotelo erityisillä vapautuskytkimillä (nuolet B ja C).
 - 12 Sijoita lasten autonistuin Isofix Base 0+1 K:hon ja työnnä lasten autonistuimen takaliittimet lähimpänä autonistuinta oleviin alustan

kiinnityspisteisiin (nuoli A).

- Paina lasten autonistuimen etuosaa, kunnes se napsahtaa paikalleen (nuoli B).

▲ TÄRKEÄÄ: Alustan takana olevat kaksi signaalia vaihtuvat punaisesta vihreäksi ilmoittaakseen, että lasten autonistuin on kunnolla kiinnitetty alustaan.

- 13 Vedä alustan kahvaa (nuoli A) ja työnnä alustaa ja lastenistuinta autonistuinta vasten, kunnes ne eivät enää mene pidemmälle (nuoli B).

▲ TÄRKEÄÄ: On mahdollista tarkastaa, että alusta on oikein sijoitettu katsomalla kahvassa olevia signaaleja. OK (vihreä) ilmaisee, että asento on oikea, NO (punainen) ilmaisee, että toimenpide on suoritettu virheellisesti, ja se tulee toistaa, kunnes kahvassa näkyy "OK".

▲ TÄRKEÄÄ: Kun toimenpide on suoritettu, siirrä alustaa tarkastaksesi, että molemmat Isofix-pisteet on todellakin kiinnitetty.

Sarjanumerot

- 14 Isofix Base 0+1 K:n pohjassa, lähellä Isofix-liittimiä, on annettu seuraavat tiedot: tuotenimi, valmistuspäivä ja itse tuotteen sarjanumero (kuva a). Hyväksyntätarra sijaitsee Isofix Base 0+1 K:ssa ohjelehtisen säilytyslokeroon takana (kuva b). Nämä tiedot ovat tarpeen valituksia varten.

Puhdistus ja huolto

- Tuotteenne edellyttää pienen määrän huoltoa. Puhdistamis- ja huoltotoimenpiteet tulee suorittaa ainoastaan aikuisten toimesta.
- Puhdista säännöllisesti muoviosat kostealla pyyhkeellä. Älä käytä liuottimia tai muita samankaltaisia tuotteita.
- Suojaa tuote ulkoisilta tekijöiltä, vedeltä, sateelta tai lumelta; jatkuva ja pitkäaikainen auringon paisteesta pitäminen voi aiheuttaa värimuutoksia useisiin materiaaleihin.
- Säilytä tuotetta kuivassa paikassa.

Kuinka hyväksyntätikettejä tulkitaan

- Tässä kappaleessa kuvataan miten tyyppihyväksyntätarra luetaan (oranssin värinen tarra käyttöohjeen kohdalla).
- Merkinnot SEMI-UNIVERSAL luokka E ja

luokka A osoittavat, että auton turvaistuin on yhteensopiva Isofix -kiinnityksellä varustetun ajoneuvon kanssa.

- Etiketin yläosassa on tuotantolaitoksen merkki ja tuotteen nimi.
- E-kirjain ympyröitynä: se on eurooppalainen hyväksyntämerkki ja numero määrittelee maan, joka on antanut hyväksynnän (1: Saksa, 2: Ranska, 3: Italia, 4: Alankomaat, 11: Iso Britannia ja 24: Irlanti).
- Hyväksyntänumero: jos se alkaa 04 se tarkoittaa, että kyseessä on säännöksen R44 neljäs lainmuutos (tällä hetkellä voimassa oleva).
- Viite säännökseen: ECE R44/04.
- Luokseva tuotantonumero: hyväksynnän luovutusnumero on turvaistuinkohtainen; kullakin on oma numeronsa.

PEG-PÉREGO S.p.A.

Peg-Pérego SpA ottaa käyttöön TÜV Italia Srl ISO 9001-standardin mukaisesti sertifioiman laadunhallintajärjestelmän. Peg Pérego voi koska tahansa tehdä tässä julkaisussa kuvattuihin malleihin teknisiä tai kaupallisia syistä muutoksia.

Peg-Pérego-asiakaspalvelu

Jos mallin osat sattuvat menemään hukkaan tai ne vaurioituvat, käytä ainoastaan Peg Péregon aluperäisiä varaosia. Jos tuotteet vaativat korjausta, osia tulee vaihtaa, haluat lisätietoa tuotteista tai tilata aluperäisiä varaosia ja lisävarusteita, ota yhteyttä Peg Pérego -yhtiön asiakaspalveluun ja jos mahdollista, ilmoita tuotteen sarjanumero.

puh. +39 039 60 88 213

s-posti assistenza@pegperego.it

Internet-sivu www.pegperego.com

Kaikki tämän käyttöoppaan sisältöön liittyvät immateriaalioikeudet ovat PEG-PÉREGO S.p.A.:n omaisuutta ja ne ovat voimassa olevien lakien suojaamia.

Děkujeme, že jste si vybrali výrobek Peg-Pérego.

Kompatibilita výrobku

- Základnu „Isofix Base 0+1 K“ lze používat pouze pro autosedačky „Primo Viaggio Tri-Fix“, „Primo Viaggio SL“ a „Viaggio1 Duo-Fix“.
- Nepoužívejte základnu Isofix Base 0+1 K s autosedačkami „Primo Viaggio“ nebo „Primo Viaggio SIP“.

Popis produktu

- Základna „Isofix Base 0+1 K“ musí být ve vozidle upevněna ve směru normální jízdy. Neupevňuje základnu „Isofix Base 0+1 K“ na sedadlech vybavených airbagy nebo na sedadla směřující bokem ke směru jízdy vozidla.
- Použití základny „Isofix Base 0+1 K“ zajišťuje vyšší míru bezpečnosti a snadnější montáž dětských autosedaček Peg-Pérego.
- Zkontrolujte, zda je vozidlo vybaveno systémem Isofix. Zkontrolujte podle seznamu modelů vozidel, který byl dodán spolu s výrobkem.

VAROVÁNÍ

- **Pozorně si před použitím přečtěte tyto instrukce a uschovejte je do dodaného obalu pro budoucí použití. Pokud přesně nedodržíte pokyny k instalaci bezpečnostní sedačky, může to ohrozit bezpečnost vašeho dítěte.**
- Sestavení a instalaci musí provést dospělá osoba.
- Nevkládejte prsty do mechanismů sedačky.
- Pokud je základna autosedačky namontována na sedadle vybaveném airbagem, může dojít ke smrtelnému nebo vážnému úrazu.
- Odstraňte toto riziko vypnutím airbagů okolo místa umístění bezpečnostní sedačky.
- Při cestování věnujte zvýšenou pozornost zabezpečení zavazadel a jiných předmětů, které by mohly ohrozit v případě kolize bezpečnost dítěte v autosedačce.

- Neprovádějte instalaci jinak, než je uvedeno v pokynech. Mohlo by hrozit nebezpečí uvolnění sedačky.
- Základna pro dětskou autosedačku skupiny 0+, kategorie „Semi-Universal“, třídy E pro použití s jakýmkoliv modelem sedaček „Primo Viaggio Tri-Fix“ a „Primo Viaggio SL“. Schváleno podle Evropské normy ECE R44/04 pro děti o hmotnosti 0 až 13 kg (0 až 12/14 měsíců). Pro použití výlučně ve vozidlech vybavených schválenými kotvicími body Isofix (podrobnosti jsou uvedeny v seznamu vozidel vybavených upevňovacím systémem Isofix).
- Základna pro dětskou autosedačku, skupina 1, kategorie „Semi-Universal“, třída A pro použití se všemi modely Viaggio1 Duo-Fix. Schváleno podle Evropské normy ECE R44/04 pro děti o hmotnosti 9 až 18 kg (9 měsíců až 4 roky). Lze použít pouze ve vozidlech vybavených schválenými kotvicími body Isofix.
- Informace o tom, zda je vozidlo připraveno na použití dětských zádržných systémů Isofix naleznete příručce pro provoz a obsluhu vozidla.
- Pokud máte nějaké pochybnosti, kontaktujte výrobce nebo prodejce této dětské autosedačky.
- Neodstraňujte štítky. Mohlo by dojít k tomu, že tento výrobek nebude odpovídat normám.
- Základnu nepoužívejte, pokud je poškozená nebo chybí její součásti, pokud je koupena z druhé ruky nebo je její původ nejasný a pokud byla vystavena namáhání při kolizi. Její konstrukce může být mimořádně nebezpečně poškozená.
- Výrobek nijak neupravujte.
- Pro opravy, náhradní díly a informace o výrobku se obraťte na poprodejní servis. Příslušné informace jsou uvedeny na poslední stránce této příručky.
- Dítě nikdy nenechávejte v autě bez dozoru, ani na krátkou dobu. Teplota uvnitř vozidla se může rychle změnit a pro dítě může být nebezpečná.
- Nepoužívejte dětskou sedačku, je-li poškozená, pokud jí chybí součásti, nebo pokud byla vystavena tvrdým nárazům v důsledku nehody, protože může být poškozena její konstrukce, což není na pohled viditelné, ale je to velmi nebezpečné.

- Pokud používáte výrobek z druhé ruky, ujistěte se, že jde o novější model, že k němu dostanete návod a že jsou všechny jeho součásti plně funkční. Zastaralý výrobek už nemusí splňovat bezpečnostní normy kvůli přirozenému stárnutí materiálů a aktualizaci norem. Pokud máte pochybnosti, kontaktujte zákaznické servisní centrum výrobce.

Pokyny pro použití ve vozidle

- 1 Vyhleďte na sedadlech vozidla kotvící body Isofix.
- 2 Prodlužte úchyty Isofix na základně. Pro usnadnění stiskněte páku tak, jak je uvedeno na obrázku.
- 3 Vytáhněte ze spodní strany základny opěrnou nohu a vyklopte ji ven, až zaklapne. Položte základnu na sedadlo vozidla tak, jak je uvedeno na obrázku. Zarovnejte úchyty Isofix.
- 4 Zachyťte úchyty na základně do zámků sedadla (zkontrolujte, že nic nebrání zámkům sedadla ve správné funkci).
 - **▲ DŮLEŽITÉ:** Při správném připojení se značky na stranách páky změní z červené na zelenou.
 - **▲ DŮLEŽITÉ:** Po dokončení postupu zkuste pohnout základnou, abyste se ujistili, že jsou oba úchyty Isofix skutečně zapojené.
- 5 Stiskněte západku na opěrné noze a nastavte výšku opěrné nohy tak, aby se opírala o podlahu vozidla (je důležité, aby se noha dokonale opřela o podlahu, i když to může znamenat, že se základna mírně zvedne nad sedadlo vozidla).
 - Po dokončení výše uvedených kroků může základna „Isofix Base 0+1 K“ zůstat ve vozidle připravená k použití.
 - Pokud je vaše vozidlo vybaveno úložnými prostory pod podlahou vozidla v místě, kde se o podlahu opírá opěrná noha, otevřete tento úložný prostor a opřete nohu o jeho dno.

Instalace Primo Viaggio Tri-Fix / Primo Viaggio SL

- 6 Posadte dítě do bezpečnostní autosedačky a připoutejte ho bezpečnostním pásem. Zvedněte sedačku za madlo (otočte sedačku proti směru jízdy vozidla) a zatlačte oběma rukama upevněte sedačku na základnu.

Sedačka musí do základny zaklapnout.

- **▲ DŮLEŽITÉ:** Pokud je sedačka řádně připevněna, dvě značky na základně za sedadlem změní barvu z červené na zelenou.
 - **▲ DŮLEŽITÉ:** Po dokončení instalace zkuste dětskou sedačkou pohnout, abyste se přesvědčili, že je řádně upevněná.
- 7 Uvnitř vozidla musí být madlo plně sklopeno směrem k opěradlu sedadla ve vozidle tak, jak je uvedeno na obrázku. Na madlu stiskněte kulatá tlačítka a otočte jím podle obrázku, až zapadne na místo.
 - 8 Zatáhněte za držadlo na základně a zatlačte na základnu 10 s dětskou sedačkou proti sedadlu vozidla až na doraz.
 - **▲ DŮLEŽITÉ:** Správné umístění základny lze zkontrolovat pohledem na značky na držadle. OK (zelená) znamená, že je umístění správné, NO (červená) znamená, že postup nebyl proveden správně a je nutné jej opakovat tak, aby na držadle byla značka „OK“.
 - 9 Uvolnění sedačky ze základny: zvedněte madlo do přepravní polohy, zatlačte páku na opěradle nahoru a současně zvedněte sedačku.
 - 10 Uvolnění základny ze sedadla vozidla: zvedněte páku na základně (šipka A) a zatáhněte za základnu ve směru jízdy (šipka B) a uvolněte tím úchyty Isofix od kotvicích bodů ve vozidle. Zatáhněte za páku (šipka C) a zatlačte úchyty zpět do základny (šipka D). Otočte opěrnou nohu a umístěte ji do výřezu na spodní straně základny (šipka E).

Připevnění všech modelů

Viaggio1 Duo-Fix

▲ DŮLEŽITÉ: dětskou sedačku připevňujte, když v ní dítě nesedí.

- Před připevněním sedačky na základnu Isofix zkontrolujte, zda jsou úchyty Isofix na sedačce zcela vysunutě (šipka A).
 - Pokud máte potíže s upevněním sedačky do vozidla, zvedněte nebo odeberte hlavovou opěrku sedadla ve vozidle.
- 11 Pomocí speciální spinačů (šipky B a C) odstraňte ze sedačky plastové pouzdro.
 - 12 Vložte dětskou sedačku na základnu Isofix Base 0+1 K a vložte zadní úchyty sedačky do kotvicích bodů základny co nejbližší k sedadlu vozidla (šipka A).

- Zatlačte na přední část sedačky tak, aby zaklapla na místo (šipka B).
▲ DŮLEŽITÉ: Pokud je sedačka řádně připevněna k základně, dvě značky na základně za sedadlem změní barvu z červené na zelenou.

- 13 Zatahněte za držadlo na základně (označené šipkou A) a zatlačte základnu s dětskou sedačkou proti sedadlu vozidla až na doraz (označeno šipkou B).

▲ DŮLEŽITÉ: Správné umístění základny lze zkontrolovat pohledem na značky na držadle. OK (zelená) znamená, že je umístění správné, NO (červená) znamená, že postup nebyl proveden správně a je nutné jej opakovat tak, aby na držadle byla značka „OK“.

▲ DŮLEŽITÉ: o dokončení postupu zkuste pohnout základnou, abyste se ujistili, že jsou oba úchyty Isofix skutečně zapojené.

Výrobní čísla

- 14 Na spodní straně Isofix Base 0+1 K poblíž úchyť Isofix jsou uvedeny následující informace: název výrobku, datum výroby a výrobní číslo vlastního výrobku (Obr. a). Štítek se schválením je umístěn na základně Isofix Base 0+1 K za příhrádkou s pokyny (Obr. b). Tyto informace jsou vyžadovány v případě jakýchkoliv reklamací.

Čištění a údržba

- Tento výrobek si vyžaduje minimální údržbu. Veškeré operace spojené s čištěním a údržbou mohou provádět pouze dospělé osoby.
- Pravidelně čistěte umělohmotné části výrobku vlhkým hadrem; nepoužívejte rozpouštědla anebo jiné podobné prostředky.
- Chraňte výrobek před atmosférickými vlivy, vodou, deštěm a sněhem; nepřetržitě a dlouhodobě vystavení výrobku slunečnímu záření může způsobit změnu barvy mnohých materiálů.
- Uchovávejte výrobek na suchém místě.

Jak číst údaje na homologačním štítku

V tomto odstavci vám vysvětlíme, co znamenají údaje na homologačním štítku (oranžový štítek na letáku s pokyny).

- Slova SEMI-UNIVERSAL classe E, classe A (polouniverzální, třída E a třída A) znamenají kompatibilitu autosedačky s auty vybavenými připevňovacími systémy Isofix .
- V horní části štítku je uvedená značka výrobce a název výrobku.
- Písmeno E v kroužku značí evropskou homologační značku a číslo označuje zemi, ve které byl výrobek schválený (1: Německo, 2: Francie, 3: Itálie, 4: Holandsko, 11: Velká Británie a 24: Irsko).
- Homologační číslo: jestliže začíná číslicí 04, jedná se o čtvrté znění nařízení R44 (platné znění nařízení).
- Referenční norma: ECE R44/04.
- Vzestupné výrobní číslo (od data vydání schválení) označuje každou autosedačku: každá autosedačka má vlastní číslo.

PEG-PÉREGO S.p.A.

Peg-Pérego SpA používá systém řízení kvality, který byl certifikován organizací TÜV Italia Srl v souladu s normou ISO 9001. Společnost Peg Pérego si vyhrazuje právo provést jakékoliv změny a úpravy na modelech popsaných v této publikaci, jestliže si to vyžadují technické nebo obchodní důvody.

Servisní služba Peg-Pérego

Jestliže náhodou dojde ke ztrátě nebo poškození jednotlivých dílů výrobku, použijte pouze originální náhradní díly Peg Pérego. V případě opravy, výměny, dotazů na výrobky, prodeje originálních náhradních dílů a příslušenství se obraťte na servisní středisko Peg Pérego a pokud možno uveďte sériové číslo výrobku.

tel. 0039/039/60.88.213

e-mail assistenza@pegperegogo.it

internetové stránky www.pegperegogo.com

Veškerá práva duševního vlastnictví vztahující se na obsah této příručky jsou majetkem společnosti PEG-PÉREGO S.p.A a jsou chráněna platnými zákony.

Ďakujeme, že ste si vybrali výrobok Peg-Pérego.

Kompatibilita produktu

- „Isofix Base 0+1 K“ môže byť používaná výhradne s ktorýmkoľvek modelom autosedačiek „Primo Viaggio Tri-Fix“, „Primo Viaggio SL“ a „Viaggio1 Duo-Fix“.
- Isofix Base 0+1 K nepoužívajte s autosedačkami „Primo Viaggio“ alebo „Primo Viaggio SIP“.

Charakteristika produktu

- „Isofix Base 0+1 K“ musí byť pripevnená na sedadlách vo vozidle tak, aby smerovala v bežnom smere jazdy. „Isofix Base 0+1 K“ nepripevňujte na sedadlá s airbagmi alebo na sedadlá, ktoré sú otočené dozadu alebo na bok od bežného smeru jazdy vozidla.
- Používanie „Isofix Base 0+1 K“ zabezpečuje vyššiu bezpečnosť a jednoduchú montáž detských autosedačiek Peg-Pérego.
- Uistite sa, že vozidlo je vybavené systémom Isofix. Pozrite si zoznam modelov vozidiel, ktorý je dodaný s výrobkom.

VAROVANIE

- Pred použitím si pozorne prečítajte návod na použitie, riadte sa ním a odložte si ho pre budúce použitie. Ak dôkladne nedodržíte pokyny na inštaláciu bezpečnostnej autosedačky, privediete svoje dieťa do nebezpečenstva.
- Montáž a inštaláciu musia vykonávať dospelé osoby.
- Nevkladajte prsty do mechanizmov.
- Ak túto bezpečnostnú základňu nainštalujete na sedadlá s airbagmi, môže to viesť k smrteľnému alebo vážnemu poraneniu.
- Eliminujte nebezpečenstvo deaktivovaním airbagov, ktoré sa nachádzajú v okolí umiestnenia bezpečnostnej autosedačky.
- Počas jazdy venujte mimoriadnu pozornosť tomu, aby v prípade nehody nezranili dieťa v autosedačke batožina alebo iné objekty.
- Nepoužívajte iné, ako uvedené spôsoby inštalácie.

Mohlo by to viesť k nebezpečenstvu oddelenia od sedadla.

- Základňa pre detskú autosedačku, skupina 0+, „polouniverzálna“ kategória, trieda E na používanie s ktorýmkoľvek modelom autosedačiek „Primo Viaggio Tri-Fix“, „Primo Viaggio SL“. Schválené na základe európskej normy ECE R44/04 pre deti s hmotnosťou od 0 do 13 kg (0 až 12/14 mesiacov). Na použitie iba vo vozidlách vybavených so schválenými bodmi Isofix (podrobnosti nájdete v zozname modelov vozidiel vybavených upevňovacími systémami Isofix).
- Základňa pre detskú autosedačku, skupina 1, „polouniverzálna“ kategória, trieda A na používanie s Viaggio1 Duo-Fix a všetkými jej modelmi. Schválené na základe európskej normy ECE R44/04 pre deti s hmotnosťou od 9 do 18 kg (pribl. od 9 mesiacov do 4 rokov). Môže sa používať iba vo vozidlách so schválenými bodmi Isofix.
- Skontrolujte príručku na používanie a údržbu vozidla, aby ste zistili, či je kompatibilné s detskými zádržnými systémami Isofix
- Ak si nie ste čímkoľvek istí, kontaktujte výrobcu alebo predajcu detskej autosedačky.
- Neodstraňujte nálepky, mohlo by to znamenať, že výrobok už viac nevyhovuje normám.
- Túto základňu nepoužívajte, ak je zlomená alebo jej chýbajú niektoré časti, ak ste ju kúpili z druhej ruky alebo s neznámym pôvodom, alebo ak bola vystavená silnému nárazu pri nehode, pretože by mohla utrpieť mimoriadne nebezpečné konštrukčné poškodenie.
- Výrobok neupravujte.
- Kvôli akýmkoľvek opravám, náhradným dielom alebo informáciám o výrobku kontaktujte popredajné asistenčné služby. Príslušné informácie nájdete na poslednej strane v tejto príručke.
- Dieťa nikdy nenechávajte samotné vo vozidle, a to ani na krátku chvíľu. Teplota vo vozidle sa môže rýchlo zmeniť a pre dieťa v ňom sa môže stať nebezpečnou.
- Detskú autosedačku nepoužívajte, ak je pokazená alebo chýbajú niektoré jej diely, alebo ak bola vystavená silným nárazom v dôsledku nehôd, pretože mohlo dôjsť k nebezpečnému konštrukčnému poškodeniu, ktoré síce nie je viditeľné, ale môže byť veľmi nebezpečné.
- Pokiaľ používate výrobok z druhej ruky, ubezpečte sa, že sa jedná o nový model, je k nemu návod a všetky jeho diely riadne fungujú. Staršie produkty

nemusia byť v súlade s bezpečnostnými norami v dôsledku prirodzeného zastarávania materiálov a novelizácie predpisov. Pokiaľ máte pochybnosti, obráťte sa na stredisko zákazníckych služieb výrobcu.

Návod na použitie vo vozidle

- 1 Nájdiťte upevňovacie body na sedadlách vozidla.
- 2 Predĺžte pripojenia Isofix na základni stlačením páky tak, ako je to zobrazené na obrázku, aby sa uľahčilo pripevňovanie.
- 3 Vytiahnite podpornú nožičku spod základne a vyklápaajte ju smerom von, až kým nezacvakne v polohe. Základňu umiestnite na sedadlo vo vozidle tak, ako je to zobrazené na obrázku, vyrovnajte ju s upevneniami Isofix.
- 4 Pripievnte upnutia na základni k crackám na sedadle (skontrolujte, že v crackách neprekáža nič, čo by mohlo zablokovať správnu prevádzku).
 - **⚠ DÔLEŽITÉ:** Dve signalizácie na bokoch rukoväte prejdú z červenej do zelenej farby a označujú správne pripojenie.
 - **⚠ DÔLEŽITÉ:** Po dokončení postupu pohýbte základňou a skontrolujte, či sú obidva body Isofix skutočne pripavené.
- 5 Nastavte výšku podpornej nožičky stlačením vnútornej západky, až kým sa nedotkne podlahy vo vozidle (je dôležité, aby bola nožička na podlahe dobre podporená, aj keby to malo spôsobiť mierne zvýšenie základne zo sedadla vozidla).
 - Po dokončení vyššie uvedených krokov môžete nechať „Isofix Base 0+1 K“ vo vozidle pripravenú na použitie.
 - Ak má vaše vozidlo odkladacie priehradky v podlahe na miestach, kde sa má nachádzať podporná nožička, mali by ste priehradku otvorit a umiestniť nožičku do nej.

Pripevnenie Primo Viaggio Tri-Fix/Primo Viaggio SL

- 6 Umiestnite dieťa do bezpečnostnej autosedačky, nezabudnite ho zabezpečiť pomocou popruhu. Zodvihnite stoličku s rukoväťou (umiestnite ju proti smeru jazdy vozidla) a pripievnte k základni tak, že zatlačíte obidvomi rukami na stoličku, až kým nezacvakne na mieste.
 - **⚠ DÔLEŽITÉ:** Dve signalizácie za základňou prejdú z červenej do zelenej farby a označujú, že

autosedačka je správne pripojená.

- **⚠ DÔLEŽITÉ:** Po dokončení postupu pohýbte základňou a skontrolujte, či je skutočne pripavená.
- 7 Vo vnútri vozidla, rukoväť musí byť úplne znížená smerom k operadlu sedadla vo vozidle tak, ako je to zobrazené na obrázku. Stlačte okrúhle tlačidlá na rukoväti a zároveň otáčajte rukoväťou tak, ako je to zobrazené na obrázku, až kým nezapadne na miesto.
 - 8 Potiahnite rukoväť na základni a stlačte základňu 10 tak, aby bola detská autosedačka proti sedadle vo vozidle, až kým sa už nebude dať posunúť ďalej.
 - **⚠ DÔLEŽITÉ:** To, či je základňa správne umiestnená môžete skontrolovať tak, že sa pozriete na signalizácie na rukoväti. OK (zelená) zobrazuje, že umiestnenie je správne. NO (červená) zobrazuje, že postup nebol vykonaný správne a musíte ho opakovať, kým nebude na rukoväti zobrazené iba „OK“.
 - 9 Uvoľnenie detskej autosedačky zo základne: zodvihnite rukoväť do prepravnej polohy, stlačte páku na opierke hore a zároveň zdvihajte základňu.
 - 10 Uvoľnenie základne zo sedadla vo vozidle: uvoľníte konektory Isofix z upevňovacích bodov vo vozidle zodvihnutím rukoväte na základni (šípka A) a potiahnutím základne v bežnom smere jazdy (šípka B). Potiahnite rukoväť (šípka C) a stlačte konektory späť do vnútra základne (šípka D). Otočte opornú nožičku a umiestnite ju do jej krytu (šípka E).

Pripojenie Viaggio1 Duo-Fix a jej modelov

⚠ DÔLEŽITÉ: autosedačka musí byť pripievňovaná bez dieťaťa.

- Pred pripevnením autosedačky k základni Isofix sa uistite, že sú konektory Isofix na autosedačke úplne vysunuté (šípka A).
 - Ak máte pri pripevňovaní autosedačky vo vozidle akékoľvek problémy, zodvihnite alebo odstráňte opierku na hlavu vo vozidle.
- 11 Odstráňte plastový obal na detskej autosedačke pomocou špeciálnych uvoľňovacích spínačov (šípky B a C).
 - 12 Umiestnite detskú autosedačku do základne Isofix Base 0+1 K a vložte zadné konektory na detskej autosedačke do upevňovacích bodov na základni,

ktoré sú najbližšie k sedadlu vo vozidle (šípka A).

- Tlačte na prednú časť detskej autosedačky, až kým nezacvakne na mieste (šípka B).

⚠ DÔLEŽITÉ: Dve signalizácie za základňou prejdú z červenej do zelenej farby a označujú, že detská autosedačka je správne pripojená k základni.

- 13 Potiahnite rukoväť na základni (označené šípka A) a tlačte základňu s detskou autosedačkou proti sedadlu vo vozidle, až kým už nepôjdu ďalej (označené šípkou B).

⚠ DÔLEŽITÉ: o, či je základňa správne umiestnená môžete skontrolovať tak, že sa pozriete na signalizácie na rukoväti. OK (zelená) zobrazuje, že umiestnenie je správne. NO (červená) zobrazuje, že postup nebol vykonaný správne a musíte ho opakovať, kým nebude na rukoväti zobrazené iba „OK“.

⚠ DÔLEŽITÉ: Po dokončení postupu pohýbte základňou a skontrolujte, či sú obidva body Isofix skutočne pripojené.

Sériové čísla

- 14 Na spodnej strane Isofix Base 0+1 K, blízko konektorov Isofix, sa nachádzajú nasledovné informácie: názov výrobku, dátum výroby a sériové číslo samotného výrobku (obr. a). Nálepka o schválení sa nachádza na Isofix Base 0+1 za priehradkou s listom s pokynmi (obr. b). Tieto informácie sa vyžadujú pri všetkých reklamáciách.

Čistenie a údržba

- Tento výrobok si vyžaduje minimálnu údržbu. Všetky operácie spojené s čistením a údržbou musia vykonávať len dospelé osoby.
- Pravidelne čistite vlhkou handričkou umelohmotné časti výrobku; nepoužívajte rozpušťadlá alebo iné podobné prostriedky.
- Chráňte výrobok pred atmosférickými vplyvmi, vodou, dažďom a snehom; nepretržité a dlhodobé vystavenie slnečnému žiareniu môže spôsobiť zmenu farby mnohých materiálov.
- Uchovávajte výrobok na suchom mieste.

Ako čítať údaje na homologačnom štítku

V tomto odseku vám vysvetlíme ako čítať

etiketu schválenia (oranžová nálepka nachádzajúca sa na mieste návodu na použitie).

- Nápisy SEMI-UNIVERSAL trieda E a trieda A udávajú kompatibilitu autosedačky s vozidlami, ktoré sú vybavené systémami uchytenia Isofix
- V hornej časti štítku sa nachádza značka výrobcu a názov výrobku.
- Písmeno E v kruhu označuje európsku homologačnú značku a číslo označuje krajinu, v ktorej bol výrobok schválený (1: Nemecko, 2: Francúzsko, 3: Taliansko, 4: Holandsko, 11: Veľká Británia a 24: Írsko).
- Homologačné číslo: ak začína číslom 04, jedná sa o štvrtú zmenu zákona R44 (toho, ktorý je aktuálne v platnosti).
- Referenčná norma: ECE R44/04.
- Vzostupné výrobné číslo: označuje každú autosedačku; od dátumu vydania schválenia je každá autosedačka označená vlastným číslom.

PEG-PÉREGO S.p.A.

Peg-Pérego SpA používa systém riadenia kvality, ktorý bol certifikovaný organizáciou TÜV Italia Srl v súlade s normou ISO 9001. Spoločnosť Peg Pérego môže kedykoľvek vykonať zmeny a úpravy na modeloch, ktoré sú popísané v tejto publikácii, ak si to budú vyžadovať technické alebo obchodné podmienky.

Asistenčná služba spoločnosti Peg-Pérego

Ak by ste náhodou časti modelu stratili alebo by sa poškodili, používajte výhradne originálne náhradné diely Peg Pérego. V prípade prípadných opráv, výmen, informácií o výrobkoch, predaji náhradných dielov a príslušenstva sa obráťte na servisnú sieť Peg Pérego, pričom uveďte, ak by ste ho mali k dispozícii, sériové číslo výrobku.

tel. 0039/039/60.88.213

e-mail assistenza@pegperego.it
internetová stránka www.pegperego.com

Všetka práva duševného vlastníctva vzťahujúce sa na obsah tejto príručky sú majetkom spoločnosti PEG-PEREGO SpA sú chránené platnými zákonmi.

Köszönjük, hogy a Peg-Pérego termékét választották.

A termék kompatibilitása

- Az „Isofix Base 0+1 K” gyerekülés-rögzítő foglalat kizárólag az autós gyerekülések „Primo Viaggio Tri-Fix”, a „Primo Viaggio SL” és a „Viaggio1 Duo-Fix” modelljeivel használható.
- Ne használja az „Isofix Base 0+1 K” gyerekülés-rögzítő foglalatot a „Primo Viaggio” vagy a „Primo Viaggio SIP” autós gyerekülésekkel.

A termék jellemzői

- Az „Isofix Base 0+1 K” gyerekülés-rögzítő foglalatot normál utazási irányban szemben kell felszerelni az autólülésekre. Ne szerelje fel az „Isofix Base 0+1 K” gyerekülés-rögzítő foglalatot olyan ülésekre, amelyek légzsákkal vannak ellátva, vagy pedig a jármű normál utazási irányától eltérő irányba vagy oldalra néznek.
- Az „Isofix Base 0+1 K” használata nagyobb biztonságot jelent, és megkönnyíti a Peg-Pérego autós gyerekülések beszerelését.
- Győződjön meg arról, hogy a jármű el van látva Isofix rendszerrel. Ellenőrizze a termékhez mellékelt automodell-listát.

VIGYÁZAT

- **Használat előtt gondosan olvassa el az utasításokat, és későbbi tanulmányozás céljából őrizze meg a tartójában. A biztonsági autós gyerekülés beszerelésére vonatkozó utasítások be nem tartásával gyermekét súlyos veszélynek teheti ki.**
- Az összeillesztést és összeszerelést felnőtteknek kell elvégeznie.
- Ne dugja az ujjait a szerkezetbe.
- A biztonsági gyerekülés-rögzítő foglalat légzsákkal ellátott ülésre történő felszerelése halálos vagy komoly kimenetelű sérülésekhez vezethet.
- Az autós gyerekülést körülvevő légzsákok kikapcsolásával hátrítsa el a veszélyt.
- Fordítson különös gondot a csomagokra vagy egyéb olyan tárgyakra, amelyek baleset esetén a biztonsági gyerekülésben ülő gyermekek

sérülést okozhatnak.

- Ne használjon az itt felsoroltaktól eltérő beszerelési módszert, mert ezek a gyerekülés kimozdulását okozhatják.
- Gyerekülés-rögzítő foglalat, 0+ korcsoport, „féluniverzális” kategória, E osztály, a „Primo Viaggio Tri-Fix” és „Primo Viaggio SL” autós gyerekülések bármely modelljével való használata. Az ENSZ-EGB 44/04. számú európai szabvány szerint 0–13 kg-os gyermekek számára (kb. 0-tól 12/14 hónapos korig) van jóváhagyva. Csak jóváhagyott Isofix pontokkal ellátott járművekben való használata (részletekért lásd a termékhez mellékelt automodell-listát).
- Gyerekülés-rögzítő foglalat, 1. korcsoport, „féluniverzális” kategória, A osztály, a „Viaggio1 Duo-Fix” valamennyi modelljével való használata. Az ENSZ-EGB 44/04. számú európai szabvány szerint 9–18 kg-os gyermekek számára (kb. 9 hónapostól 4 éves korig) van jóváhagyva. Csak jóváhagyott Isofix pontokkal ellátott járművekben való használata.
- Olvassa el a jármű használati és karbantartási útmutatóját, hogy megtudja, kompatibilis-e az Isofix autós gyerekülés-rendszerekkel.
- Ha bármilyen kétségei vannak, lépjen kapcsolatba a gyártóval vagy a gyerekülés forgalmazójával.
- Ne távolítsa el a matricákat; különben a termék nem felel meg a szabványoknak.
- Ne használja a foglalatot, ha törött, ha egyes részei hiányoznak, ha másodkézből származik vagy bizonytalan eredetű, ha baleset következtében súlyos behatás érte, mert ez azt jelenti, hogy szerkezetileg sérülhetett, ami veszély forrása lehet.
- Ne módosítsa a terméket.
- A javítások, alkatrészek cseréje és a termékre vonatkozó információk tekintetében forduljon a vevőszolgálatához. A vonatkozó információért tekintse meg jelen útmutató utolsó lapját.
- Ne hagyja a gyermeket felügyelet nélkül az autóban, még rövid időre se. Az utastér hőmérséklete hirtelen változhat, és veszélyes lehet az autóban lévő gyermek számára.
- Ne használja az autós gyermekülést, ha sérült, hiányoznak részei, vagy ha baleset miatt erős igénybevételnek lett kitéve, mivel a szerkezet nem látható, de különösen veszélyes sérülését okozhatja.
- Ha a terméket más már használta, ellenőrizze, hogy a legújabb modell-e, hogy megfelel-

az előírásoknak, valamint, hogy minden része működőképes-e. Az elavult termék az anyagok természete elhasználódása és a szabványok módosulásai miatt nem biztos, hogy megfelel a követelményeknek. Kétség esetén lépjen kapcsolatba a gyártó ügyfélszolgálatával.

Autós használati utasítás

- 1 Keresse meg az Isofix csatlakozópontokat az autótüléseken.
- 2 A csatlakoztatás megkönnyítése érdekében a kar ábra szerinti megnyomásával hosszabbítsa meg a foglalat Isofix csatlakozóit.
- 3 Emelje ki a lábazatot a foglalat alól, és hajtsa ki addig, amíg a helyére nem kattann. Az ábra szerint helyezze el az alapot az autó ülésén, az Isofix csatlakozókkal egyvonalban.
- 4 Kattintsa rá a foglalat csatlakozóit az ülés csatlakozóiba (győződjön meg róla, hogy semmi sem akadályozza az ülés csatlakozójába való bekapcsolást).
 - **▲ FONTOS:** A kar oldalán lévő jelzés pirosból zöldbe megy át, és ezzel jelzi, hogy megfelelően van rögzítve.
 - **▲ FONTOS:** Mielőtt kész az eljárás, mozgassa meg a foglalatot, és ellenőrizze, hogy mindkét Isofix pont jól van-e csatlakoztatva.
- 5 A belső kar lenyomásával állítsa be a lábázat magasságát úgy, hogy a lábázat érintse az autó padlóját (fontos, hogy a lábázat nekitámaszkodjon az autó padlójának, még akkor is, ha emiatt a foglalat kissé elemelkedik az autótülestől).
 - A fenti lépések elvégzése után az „Isofix Base 0+1 K” használatra készen az autóban tartható.
 - Ha az autó padlójában tárolórekesz van kialakítva azon a helyen, ahol a lábázatnak meg kéne támaszkodnia, akkor ki kell nyitni a tárolórekeszt, és a lábazatot a rekesz alján kell megtámasztani.

A „Primo Viaggio Tri-Fix” / „Primo Viaggio SL” csatlakoztatása

- 6 Tegye be a gyermeket a biztonsági autós gyerekülésbe, és ne felejtse el bekötni őt az autós gyerekülés biztonsági övével. A fogantyújánál fogva emelje meg az ülést (a jármű normál menetirányával szembe állítva), majd az ülést két kézzel lenyomva csatlakoztassa a foglalathoz, míg bele nem kattann.
 - **▲ FONTOS:** A foglalat mögött lévő jelzés

pirosból zöldbe megy át, és ezzel jelzi az autós gyerekülés rögzítésének megfelelőségét.

- **▲ FONTOS:** Mielőtt kész az eljárás, mozgassa meg az autós gyerekülést, és ellenőrizze, hogy jól van-e csatlakoztatva.
- 7 Az autóban a fogantyút teljesen le kell eresztetni a jármű háttámlája felé, ahogy azt az ábra is mutatja. Nyomja meg a fogantyú kerek gombjait, ezzel egyidejűleg forgassa el a fogantyút az ábra szerint, míg pozícióba nem kattann.
 - 8 Húzza meg a foglalatban található fogantyút, és nyomja neki az autós gyereküléssel ellátott foglalatot az autótülésnek ütközésig.
 - **▲ FONTOS:** fogantyú jelzéseire nézve ellenőrizheti, hogy a foglalat megfelelően van-e pozícionálva. Az OK (zöld) jelzés azt jelenti, hogy a pozíció megfelelő, a NO (piros) azt, hogy a pozícionálás nem sikerült megfelelőképpen, és újra kell ismételni, míg a fogantyú OK-t nem mutat.
 - 9 Az autós gyerekülés foglalatról való leszedéséhez emelje fel a fogantyút hordozó pozícióba, nyomja fölfelé a háttámlán lévő kart, és ezzel egyidejűleg emelje meg az ülést.
 - 10 A foglalat autótülestről való leszedéséhez a foglalat fogantyújának felemelésével („A” nyíl), és a foglalat normál utazási irányba történő elhúzásával („B” nyíl) kapcsolja ki az Isofix csatlakozókat az autó rögzítési pontjaiból. Húzza meg a fogantyút („C” nyíl), és tolja vissza a csatlakozókat a foglalat belsejébe („D” nyíl). Forgassa el a lábazatot, és hajtsa vissza a helyére („E” nyíl).

A „Viaggio 1 Duo-Fix” valamennyi modelljének csatlakoztatása

▲ FONTOS: A gyerekülést úgy kell beszerelni, hogy a gyermek még nem ül benne.

- Mielőtt az autós gyerekülést az Isofix foglalatra rögzítené, győződjön meg arról, hogy az autós gyerekülés Isofix csatlakozói teljesen ki vannak tolvá („A” nyíl).
 - Ha problémái vannak a gyerekülés behelyezése során, emelje fel vagy vegye ki a jármű fejtámláját.
- 11 Távolítsa el az autós gyereküléshez rögzített műanyag vázát a különleges kioldó csatlakozókkal („B” és „C” nyíl).
 - 12 Illesse fel az autós gyerekülést az „Isofix Base 0+1 K” gyerekülés-rögzítő foglalatra, majd illesse be az autós gyerekülés hátsó csatlakozóit az autótüléshez legközelebbi foglalat

rögzítőpontjaiba („A” nyíl).

- Nyomja meg az autós gyerekülés elejét addig, amíg a helyére nem kattann („B” nyíl).

▲ FONTOS: A foglalat mögött lévő jelzés pirosból zöldbe megy át, és ezzel jelzi az autós gyerekülés foglalatához való rögzítésének megfelelőségét.

- 13 Húzza meg a foglalatban található fogantyút („A” nyíl), és nyomja rá az autós gyereküléssel ellátott foglalatot az autótülésre, ütközésig („B” nyíl).

▲ FONTOS: ogyantúy jelzéseire nézve ellenőrizheti, hogy a foglalat megfelelően van-e pozícionálva. Az OK (zöld) jelzés azt jelenti, hogy a pozíció megfelelő, a NO (piros) azt, hogy a pozícionálás nem sikerült megfelelőképpen, és újra kell ismételni, míg a fogantyú OK-t nem mutat.

▲ FONTOS: Mihelyt kész az eljárás, mozgassa meg a foglalatot, és ellenőrizze, hogy mindkét Isofix pont jól van-e csatlakoztatva.

Sorozatszámok

- 14 Az „Isofix Base 0+1”K alján, az Isofix csatlakozók közelében a következő információk vannak feltüntetve: terméknév, a termék gyártási dátuma és sorozatszám (a „a” ábra). A jóváhagyási címke az „Isofix Base 0+1 K” gyerekülés-rögzítő foglalatot, az útmutatótartó rekesz mögött található („b” ábra). Ez az információ minden panasz esetén szükséges.

Tisztítás és karbantartás

- A termék minimális karbantartást igényel. A tisztító és karbantartó műveleteket csak felnőttek végezhetik.
- Egy nedves törlőruhával rendszeresen tisztítsák meg a műanyagból készült részeket, ne használjanak oldószereket vagy egyéb hasonló termékeket.
- Övják a terméket a légköri hatóerőktől, víztől, esőtől vagy hótól; a folytonos és hosszadalmas napsütésnek való kitétel sok alapanyagban színváltozást okozhat.
- Száraz helyen tárolják a terméket.

Hogyan kell a hitelesítési címkét értelmezni

Ebben a bekezdésben megmagyarázzuk, hogyan kell leolvasni a tanúsítási címkét (az utasításokat tartalmazó lap ágyazatában elhelyezett narancssárga címke).

- Az E és A osztály FÉL-UNIVERZÁLIS feliratok jelzik, hogy az autós ülés kompatibilis az Isofix beakasztási rendszerrel felszerelt járművekkel.
- A címke felső részén található a gyártó cég márkajelzése és a termék neve.
- Egy körben elhelyezett E betű: az Európai hitelesítési védjegyét jelöli és a szám a jóváhagyást megadó országot határozza meg (1: Németország, 2: Franciaország, 3: Olaszország, 4: Hollandia, 11: Nagy-Britannia és 24: Írország).
- Hitelesítési szám: ha 04-gyel kezdődik, akkor az azt jelenti, hogy az R44 szabályzat negyedik (a jelenleg érvényben lévő) módosítása.
- Hivatkozási szabvány: ECE R44/04.
- Progresszív gyártási szám: minden gyerekülést beazonosít, a jóváhagyás megadásától kezdődően mindegyik meg van különböztetve egy saját számmal.

PEG-PÉREGO S.p.A.

A Peg-Pérego SpA az ISO 9001 szabványnak megfelelően TÜV Italia Srl által hitelesített minőségirányítási rendszerrel rendelkezik.

A Peg Pérego az ebben a kiadványban ismertetett modelleknél műszaki vagy kereskedelmi jellegű okokból kifolyólag bármikor végrehajthat módosításokat.

Peg-Pérego vevőszolgálat

Ha a modell részei véletlenül elvesznek vagy megsérülnek, akkor csak eredeti Peg Pérego cserealkatrészeket használjanak! Az esetleges javítások, cserék, a termékekkel kapcsolatos információk valamint az eredeti alkatrészek és tartozékok értékesítése ügyében vegyék fel a kapcsolatot a Peg Pérego Vevőszolgálatával, meghatározva a termék sorozatszámát, amennyiben a rendelkezésükre áll.

tel. 0039/039/60.88.213

e-mail assistenza@pegperegoin.it

internetes weboldal www.pegperegoin.com

A kezelési útmutató tartalmával kapcsolatban minden szellemi tulajdonjog a PEG-PÉREGO S.p.A. tulajdonát képezi, és az érvényes jogszabályok hatálya alá tartozik.

Hvala, ker ste izbrali izdelek Peg-Pérego.

Združljivost izdelka

- "Isofix Base 0+1 K" je podstavek, ki je primeren izključno za uporabo v kombinaciji z varnostnimi sedeži za otroke Primo Viaggio Tri-Fix, Primo Viaggio SL, Viaggio1 Duo-Fix v vseh izvedbah.
- Podstavka Isofix Base 0+1 K ne uporabljajte v kombinaciji z varnostnimi sedeži za otroke "Primo Viaggio" in "Primo Viaggio SIP".

Lastnosti izdelka

- Podstavek "Isofix Base 0+1 K" lahko namestite le na sedeže, ki so obrnjeni v smer vožnje. Podstavka "Isofix Base 0+1 K" ne nameščajte na sedeže z zračnimi blazinami in na tiste, ki so obrnjeni nasprotno od običajne smeri vožnje vozila ali prečno nanjo.
- Uporaba podstavka "Isofix Base 0+1 K" zagotavlja večjo varnost ter preprosto namestitev varnostnih sedežev za otroke Peg-Pérego v vozilo.
- Preverite, ali je vozilo opremljeno s sistemom Isofix. Oglejte si seznam modelov vozil, ki je priložen izdelku.

OPOZORILO

- **Pred uporabo preberite navodila in jih shranite na ustrezno mesto, tako da jih boste po potrebi lahko v prihodnosti znova uporabili. Če navodil za namestitev varnostnega sedeža za otroke strogo ne upoštevate, lahko ogrozite varnost vašega otroka.**
- Za montažo in namestitev mora poskrbeti odrasla oseba.
- Ne vstavljajte prstov v mehanizme.
- Obstaja nevarnost hudih poškodb ali celo smrti, zato tega podstavka za otroške varnostne sedeže ne nameščajte na sopotnikove sedeže z zračnimi blazinami.
- Obstaja nevarnost sproženja zračnih blazin, zato izključite zračne blazine okrog varnostnega sedeža za otroka.

- V vozilu bodite posebej pozorni na prtljago in na druge predmete, ki bi v primeru nezgode lahko otroka v varnostnem sedežu poškodovali.
- Ne sledite drugačnim postopkom namestitve od tistih, ki so opisani v teh navodilih, saj obstaja nevarnost odpetja s sedeža.
- Podstavek za varnostni sedež za otroke skupina 0+, "poluniverzalna" kategorija, razred E, namenjen za varnostne sedeže za otroke Primo Viaggio Tri-Fix, Primo Viaggio SL. Skladno z veljavnim evropskim standardom ECE R44/04 je primeren za otroke, teške od 0 do 13 kg (0-12/14 mesecev). Uporablja se lahko le v vozilih s homologiranimi pritrdišči Isofix (za podrobnosti si oglejte seznam modelov vozil s pritrdišči Isofix).
- Podstavek za varnostni sedež za otroka, skupina 1, poluniverzalna kategorija, razred A, namenjen za varnostne sedeže za otroke Viaggio1 Duo-Fix v vseh različicah. Skladno z veljavnim evropskim standardom ECE R44/04 je primeren za otroke, teške od 9 do 18 kg (približno od 9 mesecev do 4 let). Uporablja se ga lahko le v vozilih s homologiranimi pritrdišči Isofix.
- V navodilih za uporabo in vzdrževanje vašega vozila preverite združljivost z zadrževalnimi sistemi za otroke s pritrdišči Isofix.
- V primeru dvomov se obrnite na proizvajalca ali na pooblaščenega prodajalca tega varnostnega sedeža za otroke.
- Ne odstranjujte nalepk, saj bi to lahko pomenilo, da izdelek ne izpolnjuje zahtev standardov.
- Ne uporabljajte tega podstavka, če opazite, da je polomljen ali mu manjkajo določeni deli, če je bil predhodno rabljen ali je neznanega izvora, če je bil izpostavljen izrednim obremenitvam ali je bil udeležen v nezgodi, saj ima lahko strukturne poškodbe, ki so izredno nevarne.
- Ne predelujte izdelka.
- Za morebitna popravila, zamenjavo delov in informacije o izdelku se obrnite na poprodajno službo. Različne informacije so na voljo na zadnji strani teh navodil.
- Otroka ne puščajte v avtomobilu brez nadzora, niti za kratek čas. Notranja temperatura prostora avtomobila se lahko nenadoma spremeni in postane nevarna za otroka.
- Ne uporabljajte otroškega varnostnega sedeža, če opazite, da je polomljen ali mu manjkajo določeni deli ali je bil izpostavljen izrednim obremenitvam med udeležbo v nesreči, saj ima lahko strukturne poškodbe, ki niso vidne, a so izredno nevarne.

- Če je izdelek rabljen, preverite, ali gre za novejši model, ali so priložena navodila in ali so vsi njegovi deli delujoči. Zaradi naravnega staranja materialov in spremembe predpisov, zastarel izdelek modra ni v skladu z veljavno zakonodajo. V primeru dvomov se obrnite na proizvajalčevo servisno službo.

Navodila za uporabo v vozilu

- 1 Poiščite položaj pritrdišč Isofix na sedežu vašega vozila.
- 2 Izvlecite priključke Isofix na podstavku, tako da pritisnete ročico, kot je prikazano na sliki, da olajšate vpetje.
- 3 Izvlecite podporno nogo izpod podstavka in jo obrnite navzven, tako da se zaskoči. Zatem postavite podstavek na sedež vašega vozila tako, kot je prikazano na sliki ob priključkih Isofix.
- 4 Vpnite priključke podstavka v pritrdišča sedeža (prepričajte se, da ob pritrdiščih na sedežu ni drugih predmetov, ki bi lahko ovirali pravilno delovanje).
 - **▲ POMEMBNO:** dva indikatorja ob straneh ročaja spremenita barvo z rdeče na zeleno v znak pravilnega vpetja.
 - **▲ POMEMBNO:** ko zaključite ta postopek, poskusite premakniti podstavek, da se prepričate, ali sta oba priključka Isofix pravilno vpeti.
- 5 Nastavite podporno nogo po višini, tako da ročico v njeni notranjosti potisnete navzdol, da se dotakne tal v vozilu (pomembno je, da noga stabilno stoji na tleh vozila, četudi je podstavek rahlo dvignjen od sedeža).
 - Ko ste opravili navedeno, lahko ostane podstavek "Isofix Base 0+1 K" v vozilu pripravljen za uporabo.
 - Če so v tleh vozila, v predelu dotika z nogo, predali za shranjevanje predmetov, odprite pokrov predala in nogo položite na dno.

Vpetje varnostnega sedeža za otroke Primo Viaggio Tri-Fix/Primo Viaggio SL

- 6 Otrok posejete v varnostni sedež in ga pripnete z ustreznim varnostnim pasom. Primate varnostni sedež za ročaj (nasprotno od smeri vožnje) in ga vpnite v podstavek, tako da nanj pritisnete z obema rokama, da se zaskoči.
 - **▲ POMEMBNO:** dva indikatorja za podstavkom spremenita barvo z rdeče na zeleno v znak

pravilnega vpetja.

- **▲ POMEMBNO:** ko zaključite opisani postopek, poskusite premakniti varnostni sedež za otroka, da se prepričate, ali je pravilno vpet.
- 7 V vozilu ročaj v celoti potisnite naprej ob hrbtni naslon avtomobilskega sedeža, kot je prikazano na sliki. Pritisnite okrogla gumba na ročaju in sočasno obrnite ročaj naprej, kot je prikazano na sliki, tako da se zaskoči.
 - 8 Povlecite ročaj na podstavku, nato pa ga potisnite skupaj z varnostnim sedežem za otroke do konca ob avtomobilski sedež.
 - **▲ POMEMBNO:** Pravilno namestitve podstavka lahko preverite na podlagi indikatorja na ročaju: OK (zeleno) označuje pravilni položaj, NO (rdeča) označuje napačno izvedbo postopka, ki ga je treba ponavljati, dokler indikator na ročaju ne prikaže napisa OK.
 - 9 Če želite varnostni sedež za otroke odpeti s podstavka, sledite naslednjemu postopku: ročaj pomaknite v položaj za prenašanje, ročico na hrbtnem naslonu potisnite navzgor in sočasno dvignite varnostni sedež.
 - 10 Če želite podstavek odpeti z avtomobilskega sedeža, sledite naslednjemu postopku: odprite priključka Isofix s pritrdišč na sedežu vozila, kar storite tako, da dvignete ročaj na podstavku (puščica a) in povlečete podstavek v smeri vožnje (puščica b). Kavlja zložite v podstavek, tako da povlečete za ročaj (slika c) on ju potisnete v podstavek (puščica d). Obrnite podporno nogo in jo vstavite v njeno ležišče (puščica e).

Vpetje varnostnega sedeža za otroke Viaggio1 Duo-Fix (in vseh njegovih izvedb)

▲ POMEMBNO: med vpenjanjem varnostnega sedeža za otroke v vozilo naj otrok ne sedi v varnostnem sedežu.

- Preden varnostni sedež za otroke vpnete v podstavek Isofix, se prepričajte, da sta priključka varnostnega sedeža v celoti iztegnjena (puščica a).
 - Če bi imeli težave z nameščanjem varnostnega sedeža za otroke v vozilo, dvignite ali snemite naslon za glavo z avtomobilskega sedeža.
- 11 Snemite plastično ohišje z varnostnega sedeža, tako da pritisnete ročici za sprostitev (puščici b in c).

12 Varnostni sedež za otroke postavite na podstavek Isofix Base 0+1 K, pri tem pa zadnja priključka varnostnega sedeža vstavite v pritrdišči na podstavku, ki sta najbližje sedežu (puščica a).

- Pritisnite prednji del varnostnega sedeža, tako da se zaskoči (puščica b).

⚠ POMEMBNO: dva indikatorja za podstavkom spremenita barvo z rdeče na zeleno v znak pravilnega vpetja varnostnega sedeža v podstavek.

13 Povlecite ročaj na podstavku (puščica a), nato pa ga skupaj z varnostnim sedežem za otroke potisnite do konca ob avtomobilski sedež (puščica b).

⚠ POMEMBNO: Pravilno namestitev podstavka lahko preverite na podlagi indikatorja na ročaju: OK (zeleno) označuje pravilni položaj, NO (rdeča) označuje napačno izvedbo postopka, ki ga je treba ponavljati, dokler indikator na ročaju ne prikaže napis OK.

⚠ POMEMBNO: ko zaključite ta postopek, poskusite premakniti podstavek, da se prepričate, ali sta oba priključka Isofix pravilno vpeta.

Serijske številke

14 Na zadnji strani v spodnjem delu podstavka Isofix Base 0+1 K, proti priključkoma Isofix, so navedeni naslednji podatki: ime, datum izdelave in serijska številka izdelka (slika a). Na zadnji strani podstavka Isofix Base 0+1 K je predal, v katerem so shranjena navodila z nalepko o homologaciji (slika b). Ti podatki so uporabniku v pomoč v primeru težav z izdelkom.

Čiščenje in vzdrževanje

- Izdelek ne potrebuje veliko vzdrževanja. Čistijo in vzdržujejo ga lahko samo odrasli.
- Plastične dele redno brišite z vlažno krpo. Ne uporabljajte topil ali drugih podobnih izdelkov.
- Izdelek zaščitite pred atmosferskimi vplivi, vodo, dežjem ali snegom; daljše izpostavljanje soncu lahko povzroči spremembo barve veliko materialov.
- Izdelek hranite v suhem prostoru.

Kako beremo homologacijsko etiketo

V tem poglavju je razloženo, kako beremo

homologacijsko etiketo (oranžna etiketa, ki jo najdete v ležišču lista z navodili).

- Napis SEMI-UNIVERSAL classe E (razred E) in classe A (razred A) pomenita združljivost avtosedeža z vozili, opremljenimi s sistemi pripenjanja Isofix
- Na vrhu etikete je znak proizvajalca in ime izdelka.
- Črka E v krogu: je znak evropske homologacije, številka pa pomeni državo, ki je homologacijo izdala (1: Nemčija, 2: Francija, 3: Italija, 4: Nizozemska, 11: Velika Britanija in 24: Irska).
- Številka homologacije: če se začne z 04, pomeni, da gre za četrti popravek (trenutno veljaven) pravilnika R44.
- Ustrezní normativ: ECE R44/04.
- Serijska številka proizvodnje: je na vsakem avtosedežu drugačna, edinstvena. Pri homologaciji dobi vsak avtosedež svojo številko.

PEG-PÉREGO S.p.A.

Družba Peg-Pérego SpA je pridobila certifikat sistema vodenja kakovosti s strani akreditiranega organa TÜV Italia Srl v skladu s standardom ISO 9001. Peg-Pérego se lahko kadarkoli odloči, da bo spremenil modele, objavljene v katalogu, najsi bo to zaradi tehničnih ali podjetniških razlogov.

Center za pomoč uporabnikom

Če izgubite ali poškodujete sestavni del izdelka, uporabite izključno originalne rezervne dele Peg Pérego. V primeru popravil, zamenjav, podatkov o izdelku in naročila originalnih nadomestnih delov in dodatkov, se obrnite na službo za pomoč uporabnikom Peg-Pérego, pri tem pa navedite serijsko številko izdelka, če je le-ta navedena.

Tel. 0039/039/6088213

E-pošta: assistenza@pegperego.it

Spletna stran: www.pegperego.com

Vse pravice intelektualne lastnine v zvezi z vsebino teh uporabniških navodil so last družbe PEG-PÉREGO S.p.A. in so zaščitene z veljavnimi zakoni.

Благодарим вас за то, что вы выбрали продукцию компании Peg-Perego.

Совместимость изделия

- Основание «Isofix Base 0+1 K» можно использовать только с различными моделями автокресел «Primo Viaggio Tri-Fix», «Primo Viaggio SL» и «Viaggio1 Duo-Fix».
- Не используйте основание «Isofix Base 0+1 K» с автокреслами «Primo Viaggio» или «Primo Viaggio SIP».

Характеристики изделия

- Основание «Isofix Base 0+1 K» следует устанавливать на сиденьях автомобиля, расположенных по направлению движения. Не устанавливайте основание «Isofix Base 0+1 K» на сиденьях с подушками безопасности или сиденьях, расположенных обратно или перпендикулярно направлению движения автомобиля.
- Использование основания «Isofix Base 0+1 K» гарантирует более высокий уровень безопасности и удобство установки детских автокресел Peg-Perego.
- Убедитесь, что автомобиль оборудован системой Isofix; см. перечень моделей автомобилей, прилагаемый к изделию.

⚠ ВНИМАНИЕ!

- Перед эксплуатацией внимательно прочитайте инструкции и храните их в держателе для использования в дальнейшем. Несоблюдение инструкций при установке автокресла может быть опасным для вашего ребенка.
- Операции по сборке и установке изделия должны выполнять только взрослые.
- Не допускайте попадания пальцев в механизмы.
- Установка этого основания для автокресла на сиденья, оборудованные подушками безопасности, может привести к смерти или серьезным травмам.
- Этой опасности можно избежать, отключив подушки безопасности вокруг места

установки автокресла.

- При поездках уделяйте особое внимание размещению багажа и других предметов в автомобиле, чтобы они не травмировали ребенка в автокресле в случае аварии.
- Не применяйте другие методы установки, отличающиеся от указанных, поскольку это может привести к отсоединению основания от сиденья.
- Основание для детских автокресел группы 0+ категории «полууниверсальное» класса E для использования с различными моделями автокресел «Primo Viaggio Tri-Fix», «Primo Viaggio SL». Одобрено как соответствующее требованиям европейского стандарта ECE R44/04 для детей весом от 0 до 13 кг (от рождения до 12/14 месяцев). Предназначено только для использования в автомобилях, оснащенных системами крепления Isofix (подробнее см. в перечне моделей автомобилей, оснащенных системами крепления Isofix).
- Основание для детских автокресел группы 1 категории «полууниверсальное» класса A для использования с автокреслом «Viaggio1 Duo-Fix» и всеми его моделями. Одобрено как соответствующее требованиям европейского стандарта ECE R44/04 для детей весом от 9 до 18 кг (от 9 месяцев до примерно 4 лет). Основание можно использовать только в автомобилях, оснащенных системами крепления Isofix.
- Чтобы проверить совместимость автомобиля с детскими системами пассивной безопасности Isofix, см. инструкции по эксплуатации и техническому обслуживанию вашего автомобиля.
- В случае каких-либо сомнений обратитесь к производителю или продавцу этого детского автокресла.
- Не удаляйте наклейки, поскольку это может нарушить соответствие изделия требованиям стандартов.
- Не используйте это основание в таких случаях: оно сломано, отсутствуют компоненты, изделие приобретено из вторых рук, его происхождение неизвестно или оно подвергалось значительным ударным нагрузкам в результате аварии, поскольку это может привести к разрушению его структуры.
- Не вносите изменения в изделие.

- Для ремонта, замены компонентов и получения информации об изделии обращайтесь в службу послепродажного обслуживания. Соответствующая информация приведена на последней странице этого руководства.
- Ни в коем случае не оставляйте ребенка одного без надзора в машине, даже на короткое время. Температура внутри машины может быстро меняться и стать опасной для ребенка в автомобиле. сомнений обратитесь к производителю или продавцу этого автокресла.
- Не используйте детское автокресло в таких случаях: оно сломано, отсутствуют компоненты, изделие подвергалось значительным ударным нагрузкам в результате аварии, поскольку это может привести к повреждению его структуры – невидимому, но чрезвычайно опасному.
- В случае приобретения изделия с рук удостоверьтесь, что это недавно выпущенная модель, продается с инструкциями, и все ее компоненты полностью функциональны. Устаревшее изделие может не соответствовать стандартам безопасности из-за старения материалов и обновления нормативных требований. При наличии сомнений обратитесь в центр клиентского обслуживания производителя изделия.

Инструкции по использованию в автомобиле

- 1 Найдите крепления Isofix на сиденьях автомобиля.
- 2 Выдвиньте крепления Isofix на основании, нажимая на рычаг, как показано на рисунке, чтобы облегчить фиксацию основания.
- 3 Извлеките поддерживающую опору из-под основания и разверните наружу, чтобы она со щелчком встала на место. Разместите основание на сиденье автомобиля, как показано на рисунке, совместив крепления Isofix.
- 4 Соедините крепления основания с петлями Isofix автомобильного сиденья (убедитесь в отсутствии помех, которые могут нарушить функционирование системы крепления).
- **▲ ВАЖНО!** Правильность подсоединения можно проверить по индикаторам, которые

из красных становятся зелеными.

- **▲ ВАЖНО!** Закрепив основание, подвигайте его, чтобы убедиться в том, что оба крепления Isofix зафиксированы.
- 5 Отрегулируйте высоту поддерживающей опоры, нажимая вниз внутренний фиксирующий рычажок, пока опора не коснется пола автомобиля (важно, чтобы опора надежно стояла на полу машины, даже если при этом база будет немного приподыматься над сиденьем).
 - После выполнения этих действий основание «Isofix Base 0+1 K» можно оставить в машине, чтобы в дальнейшем устанавливать на него автокресло.
 - Если в полу вашего автомобиля в той области, на которой стоит поддерживающая опора, имеются отсеки для хранения, следует открыть отсек и установить для опоры на его дно.

Установка на основание автокресла Primo Viaggio Tri-Fix / Primo Viaggio SL

- 6 Пosaдите ребенка в автокресло, не забыв застегнуть ремни безопасности. Подымите кресло за ручку (в направлении, противоположном обычному направлению движения автомобиля) и закрепите его на основании, обеими руками нажимая на кресло, чтобы оно со щелчком встало на место.
- **▲ ВАЖНО!** Правильность крепления детского автокресла на основании можно проверить по индикаторам, которые из красных становятся зелеными.
- **▲ ВАЖНО!** По завершении процедуры подвигайте детское автокресло, чтобы убедиться в том, что оно действительно зафиксировано.
- 7 В машине ручку следует полностью опустить к спинке сиденья автомобиля, как показано на рисунке. Нажмите на круглые кнопки на ручке, одновременно двигая ее, как показано на рисунке, пока ручка со щелчком не зафиксируется в нужном положении.
- 8 Потяните за ручку на основании и двигайте основание с автокреслом к спинке сиденья автомобиля до упора.
- **▲ ВАЖНО!** Правильность положения основания можно проверить по индикаторам на ручке. ОК (зеленый) означает, что

положение правильное, NO (красный) указывает на то, что процедура была проведена неверно и ее следует повторить, чтобы на ручке был виден только символ «OK».

- 9 Чтобы снять детское автокресло с основания: переведите ручку в транспортировочное положение и нажмите рычаг на спинке вверх, одновременно поднимая автокресло.
- 10 Чтобы снять основание с сиденья автомобиля: отсоедините крепления Isofix от фиксаторов в автомобиле, подняв ручку на основании (стрелка A) и потянув основание по направлению движения автомобиля (стрелка B). Потяните за ручку (стрелка C) и задвиньте крепления обратно в основание (стрелка D). Поверните поддерживающую опору и поместите в соответствующее гнездо (стрелка E).

Установка на основание автокресла **Viaggio1 Duo-Fix** и всех его моделей

▲ ВАЖНО! Запрещается устанавливать автокресло с сидящим в нем ребенком.

- Прежде чем устанавливать автокресло на основание Isofix, убедитесь, что крепления Isofix детского автокресла полностью выдвинуты (стрелка A).
 - При возникновении проблем с установкой автокресла в машине поднимите или снимите подголовники сидений.
- 11 Снимите пластиковый чехол, прикрепленный к детскому автокреслу с помощью специальных разъединителей (стрелки B и C).
 - 12 Расположите детское автокресло на основании «Isofix Base 0+1 K» и вставьте задние крепления автокресла в фиксаторы на основании как можно ближе к сиденью автомобиля (стрелка A).
 - Нажмите на переднюю часть автокресла, чтобы оно со щелчком встало на место (стрелка B).
- ▲ ВАЖНО!** На правильность установки детского автокресла на основании указывает изменение цвета индикаторов с красного на зеленый.
- 13 Возьмитесь за ручку основания (показанную стрелкой A) и двигайте основание с автокреслом к спинке сиденья автомобиля до упора (показано стрелкой B).

▲ ВАЖНО! Правильность положения основания можно проверить по индикаторам на ручке. ОК (зеленый) означает, что положение правильное, NO (красный) указывает на то, что процедура была проведена неверно и ее следует повторить, чтобы на ручке был виден только символ «OK».

▲ ВАЖНО! Установив автокресло, подвигайте основание, чтобы убедиться в том, что оба крепления Isofix зафиксированы.

Серийные номера

- 14 На днище базы «Isofix Base 0+1 K» возле креплений Isofix указаны такие сведения: название изделия, дата производства и серийный номер самого изделия (рис. а). Сертификационная табличка основания «Isofix Base 0+1 K» находится за отсеком с инструкцией (рис. б). Эту информацию следует указывать в любых претензиях.

Чистка и уход

- Ваше изделие нуждается в несложном уходе. Операции чистки и ухода должны выполнять только взрослые.
- Периодически очищайте пластмассовые детали влажной тряпкой, не пользуйтесь растворителями и сходными веществами.
- Защитите изделие от атмосферных осадков - воды, снега или дождя. Постоянная и продолжительная подверженность солнечным лучам может вызвать цветовые изменения многих материалов.
- Храните изделие в сухом месте.

Как читать этикетку сертификации

- В этом параграфе мы объясним, как читать табличку сертификации (оранжевая табличка, расположенная на базе рядом с инструкцией).
- Надпись “ПОЛУ-УНИВЕРСАЛЬНАЯ” класса E и класса A указывает на совместимость автокресла с автомобилями, оснащенными системами крепления Isofix .
 - На верхней части этикетки приводятся знак завода-изготовителя и название изделия.
 - Буква E в кружочке: обозначает знак

Европейского утверждения, а цифра обозначает страну, выдавшую утверждение (1: Германия; 2: Франция; 3: Италия; 4: Нидерланды; 11: Великобритания и 24: Ирландия).

- Номер утверждения: Если он начинается цифрами 04 то это значит, что речь идет о четвертой поправке (действующей в настоящее время) регламента R44.
- Нормы для справок: ECE R44/04.
- Порядковый номер выпуска: с момента выдачи сертификации, однозначно идентифицирует каждое кресло, которое обозначается своим собственным номером.

PEG-PEREGO S.p.A.

В компании Peg-Pérego SpA внедрена система управления качеством, сертифицированная TÜV Italia Srl по стандарту ISO 9001. Компания Peg-Pérego имеет право вносить в любой момент изменения в модели, описанные в настоящем издании, по причинам технического или коммерческого характера.

Служба обслуживания Peg-Pérego

В случае утери или порчи аксессуаров, применяйте только фирменные запасные части производства компании Peg Pérego. Для выполнения ремонта, замены запасных частей и получения информации об устройстве обращайтесь в службу послепродажного обслуживания Peg Pérego, сообщив, при его наличии, серийный номер продукта:

Срок службы: 3 года
Гарантийный срок: 12 месяцев

тел.: 0039/039/60.88.213
e-mail assistenza@pegperego.it
сайт в интернете: www.pegperego.com

Изготовитель: PEG-PEREGO S.P.A.
(Пег Перего С.П.А.); Адрес: Via de Gasperi 50 - 20862 ARCORE (MB), Italy (Виа де Гаспери 50, 20862 Аркоре (МБ), Италия).
Страна п.о.изводства: Италия

ERC

TR_ Türkçe

Bir Peg-Perego ürününü tercih ettiğiniz için size teşekkür ederiz.

Ürün Uyumluluğu

- "Isofix Taban 0+1 K" ürünü, "Primo Viaggio Tri-Fix", "Primo Viaggio SL" ve "Viaggio1 Duo-Fix" araç koltuğu modellerinden herhangi biriyle kullanılabilir.
- Isofix Taban 0+1 K ürününü "Primo Viaggio" veya "Primo Viaggio SIP" araç koltukları ile kullanmayın.

Ürün Özellikleri

- "Isofix Taban 0+1 K", seyahat yönüne doğru bakan araç koltuklarına takılmalıdır. "Isofix Taban 0+1 K" ürününü hava yastığı bulunan koltuklara ya da aracın sürüş yönüne göre arkaya veya yana bakan koltuklara takmayın.
- "Isofix Taban 0+1 K" kullanılması, Peg-Pérego çocuk araç koltuklarının montajını kolaylaştırır ve emniyet düzeyini artırır.
- Aracın bir Isofix sistemiyle donatıldığından emin olun. Ürünle birlikte verilen uygun araç modelleri listesini inceleyin.

⚠ UYARI

- Ürünü kullanmadan önce talimatları dikkatlice okuyun ve ileride başvurmak üzere ürünün tutucusunda saklayın. Araç emniyet koltuğunun montaj talimatlarına uymamanız çocuğunuzun hayatını tehlikeye atmanıza anlamına gelir.
- Montaj ve kurulum işleri yetiştirkinler tarafından doğru bir şekilde yapılmalıdır.
- Mekanizmalara parmaklarınızı sokmayın.
- Bu emniyet tabanının hava yastıklı koltuklara takılması ciddi yaralanmalara ve hatta ölüme neden olabilir.
- Araç emniyet koltuğunun bulunduğu alanın çevresindeki hava yastıklarını devre dışı bırakarak bu tehlikeye önleyebilirsiniz.
- Seyahat sırasında, olası bir kaza haline bagajın veya diğer cisimlerin emniyet koltuğundaki çocuğa zarar vermemesi için gereken tedbirleri alın.
- Belirtilenlerden farklı montaj ya da kurulum

yöntemleri uygulamayın. Koltuktan ayrılma riski söz konusu olabilir.

- Çocuk araç koltuğu tabanı, grup 0+, "Yarı Evrensel" kategori, her türlü "Primo Viaggio Tri-Fix", "Primo Viaggio SL" model araç koltuğu ile kullanıma uygun E sınıfı. 0 ila 13 kg (0 ila 12/14 ay) arasındaki çocuklar için ECE R44/04 Avrupa Standardı'na göre onaylanmıştır. Sadece Isofix onaylı noktalara sahip araçlarda kullanılabilir (detaylı bilgi için, Isofix ek sistemleriyle donatılmış araç modelleri listesine bakın).
- Çocuk araç koltuğu tabanı, grup 1, "Yarı Evrensel" kategori, Viaggio1 Duo-Fix ve tüm modelleri ile birlikte kullanım için Sınıf A. 9 ila 18 kg (9 ay ila 4 yaş) arasındaki çocuklar için ECE R44/04 Avrupa Standardı'na göre onaylanmıştır. Sadece onaylı Isofix noktalarına sahip araçlarda kullanılabilir.
- Isofix çocuk emniyet sistemleri ile uyumlu olup olmadığını görmek için aracın kullanım ve bakım kılavuzuna başvurun.
- Aklınıza takılan bir husus olursa, bu çocuk araç koltuğunun satıcısına veya üreticisine başvurun.
- Yapışkan etiketleri sökmeyin; ürünün artık standartlara uygun olmadığını anlamına gelebilir.
- Kırılmışsa, eksik parçaya varsa, ikinci el veya menşei bilinmiyorsa, bir kazada ciddi darbe almışsa bu tabanı kullanmayın; yapısal hasar görerek ciddi şekilde tehlike arz edecek bir hale gelmiş olabilir.
- Ürün üzerinde hiçbir değişiklik yapmayın.
- Her türlü onarım, yedek parça temini veya ürün hakkında bilgi almak için, satış sonrası destek bölümüne başvurun. İlgili tüm bilgiler bu kılavuzun son sayfasında yer almaktadır.
- Çocuğunuzu kısa süre için dahi aracın içinde tek başına bırakmayınız. Aracın iç mekan sıcaklığı ani bir şekilde değişerek, içeride bulunan çocuk için tehlikeli olabilir.
- Kırık veya eksik parçaları varsa veya herhangi bir kaza sırasında şiddetli gerilmelere maruz kalmışsa, gözle görülmeyen ancak son derece tehlikeli olabilecek yapısal hasarlar oluşmuş olabileceğinden oto koltuğunu kullanmayınız.
- Ürün ikinci el ise, güncel bir model olup olmadığını, kullanma talimatlarının mevcut olup olmadığını ve tüm kısımlarının çalışır durumda olup olmadığını kontrol ediniz. Eski bir ürün, malzemelerin doğal olarak eskimeleri ya da standartların değiştirilmesi nedeniyle kullanıma uygun olmayabilir. Tereddüt halinde, üretici firmanın müşteri servisi ile iletişime geçiniz.

Araç içi kullanıma yönelik talimatlar

- 1 Aracın koltuklarındaki Isofix bağlantı noktalarını bulun.
- 2 Sabitleme işini kolaylaştırmak için, şekilde gösterildiği gibi kola bastırarak taban üzerindeki Isofix bağlantı ataşmanlarını uzatın.
- 3 Tabanın altındaki destek ayağını çekin ve yerine sabitlenene kadar dışarıya doğru katlayın. Tabanı, Isofix ataşmanları ile hizalanacak biçimde şekilde gösterildiği gibi araç koltuğuna yerleştirin.
- 4 Tabanın üzerindeki ataşmanları koltuğun emniyet kemeri tokalarına geçirin (kemer tokalarının doğru çalışmasını önleyecek hiçbir engel olmadığını teyit edin).
 - **⚠ ÖNEMLİ:** Tutamağın yan kısımlarındaki iki sinyal göstergesi, ünitenin doğru takıldığını belirtmek için kırmızı renkten yeşil rene döner.
 - **⚠ ÖNEMLİ:** İşlem tamamlanınca, her iki Isofix noktalarının doğru sabitlendiğini kontrol etmek için tabanı biraz oynatın.
- 5 İç mandala araç tabanına temas edene kadar bastırarak destek ayağının yüksekliğini ayarlayın (tabanın araç koltuğundan bir miktarda daha yüksek bir seviyeye gelmesine neden olsa bile, ayağın araç tabanında iyi bir şekilde desteklenmesi çok önemlidir).
 - Yukarıdaki adımlar tamamlanınca, "Isofix Taban 0+1 K" araçta kullanıma hazır hale gelir.
 - Aracınızın tabanında destek ayağının uzanacağı noktalarda saklama bölmeleri varsa, söz konusu bölmeyi açarak ayağı bu bölmenin altına uzatmalısınız.

Primo Viaggio Tri-Fix / Primo Viaggio SL Bağlama

- 6 Çocuğu kemerlerle güvenli bir şekilde sabitlemeye dikkat ederek çocuğu araç emniyet koltuğunun içine yerleştirin. Sandalyeyi tutamaktan kaldırın (aracın sürüş yönünün aksine bakan) ve yerine sabitlenene kadar iki elinizle sandalyeye bastırarak tabana kavraştırın.
 - **⚠ ÖNEMLİ:** Tabanın arkasındaki iki sinyal göstergesi, çocuk araç koltuğunun doğru takıldığını göstermek için kırmızı renkten yeşil rene döner.
 - **⚠ ÖNEMLİ:** İşlem tamamlanınca, yerine iyi sabitlendiğinden emin olmak için çocuk araç

koltuğunu bir miktar oynatın.

- 7 Aracın içinde, tutamak şeklinde gösterildiği gibi araç koltuğu sırtlığına doğru tamamen indirilmiş olmalıdır. Tutamağın üzerindeki yuvarlak düğmelere basın ve aynı anda tutamağı yerine sabitlenene kadar şekilde gösterildiği gibi döndürün.
- 8 Tabanın üzerindeki kolu çekin ve tabanı (10) çocuk araç koltuğu ile birlikte son noktasına kadar araç koltuğuna karşı itin.
- **⚠️ ÖNEMLİ:** Tabanın doğru yerleştirilip yerleştirilmediğini, kolun üzerindeki sinyallere bakarak da kontrol edebilirsiniz. OK ifadesi (yeşil) konumun doğru olduğunu, NO ifadesi (kırmızı) ise işlemin yanlış yapıldığını ve kol "OK" ifadesini gösterene kadar tekrarlanması gerektiğini belirtir.
- 9 Çocuk araç koltuğunu tabandan ayırmak için: kolu taşıma konumuna getirin, sırtlığın üzerindeki kolu yukarı doğru itin ve aynı anda koltuğu kaldırın.
- 10• Tabanı aracın koltuğundan ayırmak için: tabandaki kolu kaldırarak Isofix konektörlerini araçtaki sabitleme noktalarından ayırın (Ok A) ve tabanı normal sürüş yönüne doğru çekin (Ok B). Kolu çekin (Ok C) ve konektörleri tekrar tabanın içine doğru itin (Ok D). Destek ayağını döndürün ve muhafazasının içine yerleştirin (Ok E).

Viaggio1 Duo-Fix ve tüm modellerini bağlama

⚠️ ÖNEMLİ: araç koltuğu, çocuk içinde değışken sabitlenmelidir.

- Araç koltuğunu Isofix tabanına bağlamadan önce, çocuk koltuğunun Isofix konektörlerinin tamamen açıldığını teyit edin (Ok A).
- Araç koltuğunun aracınıza takma konusunda güçlük yaşıyorsanız, araç koltuk kafalıklarını yukarı kaldırın veya tamamen çıkarın.
- 11 Özel serbest bırakma düğmelerini (B ve C okları) kullanarak, çocuk araç koltuğuna sabitlenmiş plastik muhafazayı çıkarın.
- 12 Çocuk araç koltuğunu Isofix Taban 0+1 K'nin üzerine yerleştirin ve çocuk araç koltuğunun arka konektörlerini tabanın araç koltuğuna en yakın olan sabitleme noktalarına geçirin (Ok A).
- Çocuk araç koltuğunun ön kısmına, yerine tam olarak oturana kadar bastırın (Ok B).
- **⚠️ ÖNEMLİ:** T tabanın arkasındaki iki sinyal göstergesi, çocuk araç koltuğunun tabana doğru

takıldığını göstermek için kırmızı renkten yeşil renge döner.

- 13 Tabandaki kolu çekin (Ok A ile gösterilen) ve tabanı çocuk araç koltuğu ile birlikte son noktaya kadar araç koltuğuna doğru itin (Ok B ile gösterilen).

⚠️ ÖNEMLİ: Tabanın doğru yerleştirilip yerleştirilmediğini, kolun üzerindeki sinyallere bakarak da kontrol edebilirsiniz. OK ifadesi (yeşil) konumun doğru olduğunu, NO ifadesi (kırmızı) ise işlemin yanlış yapıldığını ve kol "OK" ifadesini gösterene kadar tekrarlanması gerektiğini belirtir.

⚠️ ÖNEMLİ: İşlem tamamlandıncaya, her iki Isofix noktalarının doğru sabitlendiğini kontrol etmek için tabanı biraz oynatın.

Seri Numaraları

- 14 Isofix Taban 0+1 K'nin üzerinde, Isofix konektörlerinin hemen yanında, aşağıdaki bilgiler mevcuttur: ürün adı, üretim tarihi ve ürünün seri numarası (şek.a). Onay etiketi ise, Isofix Taban 0+1 K'nin üzerinde, montaj sayfasının bulunduğu bölmenin hemen arkasındadır (şek. b). Bu bilgiler, olası şikâyetlerinizi iletmede size lazım olacaktır.

Temizlik ve bakım

- Elinizdeki ürünün çok az bir bakıma ihtiyacı vardır. Temizlik ve bakım işleri sadece yetişkin kişiler tarafından yapılmalıdır.
- Plastik kısımları periyodik olarak nemli bir bez ile siliniz, çözücü veya benzeri ürünler kullanmayınız.
- Ürünü su, yağmur veya kar gibi atmosfer etkenlerinden koruyunuz; devamlı ve uzun süre güneş altında kalması sonucunda bir çok malmemede renk deęişikliklerine yol açabilir.
- Ürünü kuru bir yerde saklayınız.

Uygunluk etiketinin okunması

Bu paragrafta, tip onayı etiketinin (talimat kağıdında yer alan turuncu etiket) nasıl okunacağı açıklanmaktadır.

- SEMI-UNIVERSAL sınıf E ve sınıf A yazıları bebek oto koltuğunun Isofix bağlantı sistemleri ile donatılmış araçlarla bağdaşabilirliğini göstermektedir.
- Etiketin üst tarafında üretici firmanın markası ve ürünün adı belirtilmiştir.

- Daire içinde E harfi: avrupa uygunluk markasını gösterir, rakamlar ise uygunluk belgesini veren ülkeyi temsil eder (1:Almanya, 2: Fransa, 3: İtalya, 4: Hollanda, 11: İngiltere ve 24: İrlanda).
- Uygunluk numarası: 04 ile başlıyorsa R44 sayılı düzenlemenin dördüncü eki (şu an yürürlükte olan) demektir.
- Kanun referansı: ECE R44/04.
- Ürün seri numarası: her bir araba çocuk koltuğunu belirler, uygunluk belgesi alımından itibaren her biri kendi numarası ile belirlidir.

PEG-PÉREGO S.p.A.

Peg-Pérego SpA, ISO 9001 standardına uygun olarak TÜV Italia Srl tarafından onaylanmış bir kalite yönetim sistemine sahiptir. Peg-Pérego, bu belgede belirtilen ürün özellikleri üzerinde, teknik ve ticari gereksinimlere istinaden, arzulanığı zaman değişiklik yapabileme hakkını saklı tutar.

Peg-Pérego teknik bakım servisi

Modelin parçalarının kazara kaybedilmesi veya zarar görmesi halinde, sadece orijinal Peg Pérego yedek parçalarını kullanınız. Olası tamir ve değiştirme işlemleri, ürün hakkında bilgi, orijinal yedek parça ve aksesuar satışı için Peg Pérego Destek Servisi ile temas kurunuz ve mevcutsa ürünün seri numarasını belirtiniz.

Tel. 0039/039/60.88.213

e-mail assistenza@pegperegocom

İnternet sitesi www.pegperegocom

Bu kılavuzun içeriği üzerindeki tüm fikri mülkiyet hakları PEG-PEREGO S.p.A'ya aittir ve yürürlükte yasalar tarafından korunmaktadır.

HR//SRB/MNE/BiH_
Hrvatski

Hvala vam što ste odabrali proizvod Peg-Pérego.

Kompatibilnost proizvoda

- "Isofix Base 0+1 K" je podloga za vozilo i mora se isključivo koristiti zajedno s auto-sjedalicama Primo Viaggio Tri-Fix, Primo Viaggio SL, Viaggio1 Duo-Fix u svim njihovim inačicama.
- Ne koristite Isofix Base 0+1 K u kombinaciji sa sjedalicama "Primo Viaggio" ili "Primo Viaggio SIP".

Karakteristike proizvoda

- "Isofix Base 0+1 K" treba montirati na sjedalima usmjerenim u pravcu kretanja vozila. Ne postavljajte "Isofix Base 0+1 K" na sjedala opremljena zračnim jastucima ili na sjedala usmjerena suprotno ili koso u odnosu na pravac kretanja vozila.
- Uporaba "Isofix Base 0+1 K" jamči veću sigurnost i jednostavnost montaže sjedalice za vozilo Peg-Pérego.
- Provjerite ima li vozilo Isofix sustav. Provjerite popis modela vozila koji je isporučen s proizvodom.

WARNING

- **Prije uporabe pažljivo pročitajte upute i čuvajte ih u odgovarajućem džepu radi buduće uporabe. Nepoštivanje uputa za montažu auto-sjedalice bi moglo uzrokovati ozbiljne rizike za vaše dijete.**
- Postupak montaže i sklapanja mora vršiti odrasla osoba.
- Izbjegavajte uvlačenje prstiju unutar mehanizama.
- Zbog opasnosti od smrti ili ozbiljnih ozljeda, ne montirajte ovu podlogu za auto-sjedalicu na putničkim sjedalima opremljenim zračnim jastucima.
- Zbog opasnosti od zračnih jastuka, isključiti djelovanje zračnih jastuka oko lokacije auto-sjedalice.

- U vozilu posebnu pažnju posvetite prtljazi ili drugim predmetima koji mogu uzrokovati ozljedu djeteta na auto-sjedalici u slučaju prometne nezgode.
- Ne koristite drugi način montaže od navedenog, zbog opasnosti od odvajanja sjedalice.
- Podloga za auto-sjedralicu, grupa 0+, kategorija "Polu-Univerzalna" klasa E za primjenu s auto-sjedralicama Primo Viaggio Tri-Fix, Primo Viaggio SL. Usklađena prema Europskoj normi ECE R44/04 za djecu težine od 0-13 kg (0-12/14 mjeseci). Može se koristiti samo na vozilima opremljenim usklađenim položajima Isofix sustava (za detalje konzultirati popis modela vozila opremljeni sa sustavima za pričvršćivanje Isofix).
- Podloga za auto-sjedralicu, grupa 1, kategorija "Polu-Univerzalna" klasa A za primjenu s auto-sjedralicama Viaggio1 Duo-Fix i svim njenim inačicama. Usklađena prema Europskoj normi ECE R44/04 za djecu težine od 9-18 kg (od 9 mjeseci do oko 4 godine). Može se koristiti samo na vozilima opremljenim usklađenim položajima Isofix sustava.
- Provjerite da li je u priručniku za uporabu i održavanje vozila navedena kompatibilnost sa sustavima za pričvršćivanje Isofix za djecu.
- U slučaju sumnje obratite se proizvođaču ili prodavaču ove auto-sjedalice.
- Ne skidajte samoljepljive etikete, jer bi ovim postupkom mogli isključiti proizvod iz okvira normativne usklađenosti.
- Ne koristite ovu podlogu ukoliko ima oštećenja ili nedostaju pojedini dijelovi, ako je iz druge ruke ili ima nesigurno porijeklo, ako je bila podložna velikim naprezanjima uslijed prometne nezgode, jer bi mogla imati vrlo opasne strukturna oštećenja.
- Ne vršite prepravke proizvoda.
- Za eventualne popravke, zamjene dijelova i informacije o proizvodu obratite se službi podrške nakon prodaje. Razne informacije nalaze se na zadnjoj stranici ovoga priručnika.
- Ne ostavljajte dijete bez nadzora u automobilu, čak ni na kratko. Unutrašnja temperatura putničkog prostora može se naglo promijeniti i postati opasna za dijete.
- Ne upotrebljavajte oštećenu auto sjedalicu ili auto sjedalicu kojoj nedostaju pojedini dijelovi

ili auto sjedalicu koja je bila izložena velikim naprezanjima uslijed prometne nezgode jer bi njezina struktura mogla imati značajna oštećenja koja se ne mogu lako uočiti, ali su iznimno opasna.

- Ako je proizvod upotrebljavan, provjerite je li riječ o nedavnom modelu, jesu li uz njega isporučene upute i je li u potpunosti funkcionalan. Zastarjeli proizvod možda nije sukladan zbog starenja materijala i promjene propisa. Ako imate pitanja, obratite se centru za podršku proizvođača.

Upute za uporabu u vozilu

- 1 Provjerite položaj Isofix hvataljki na sjedalima vašega vozila.
- 2 Produljite Isofix hvataljke podloge pritiskom na polugu, kao što je prikazano na slici, zbog olakšavanja postupka povezivanja.
- 3 Izvucite nosivu nogu ispod podloge i zakrenite je dok se ne začuje glasni klik, postavite podlogu na sjedalu vozila kao što je prikazano na slici, prema položaju Isofix hvataljki.
- 4 Zakačite priključke podloge na hvataljke sjedala (provjerite da nema predmeta ili drugo pored hvataljki sjedala, jer bi strani predmet mogao uzrokovati nepravilan rad).
 - **⚠ VAŽNO:** dva indikatora smještena na bokovima ručke mijenjaju boju iz crvene u zelenu, kao dokaz o pravilnom povezivanju.
 - **⚠ VAŽNO:** na kraju postupka mičite podlogu zbog provjere stvarnog povezivanja oba Isofix priključka.
- 5 Podesite visinu nosive noge pritiskom prema dolje poluge koja se nalazi u unutrašnjosti, do diranja poda vozila (važno je da se noga dobro oslanja na pod vozila, iako je podloga malo podignuta od sjedala).
 - Na kraju postupka, "Isofix Base 0+1 K" može ostati u vozilu spremna za uporabu.
 - U slučaju postojanja prostora za predmete na dnu vozila u predjelu dodira nosive noge s podom, otvorite poklopac pretinca i osloniti nogu na dnu.

Povezivanje Primo Viaggio Tri-Fix/ Primo Viaggio SL

- 6 Postaviti dijete na auto-sjedalicu i zaštitite ga sigurnosnim pojasom. Podignuti sjedalicu od

ručke (u obrnutom smjeru od smjera vožnje) i zakačite je u podlogu dok se ne začuje glasni klik.

- **▲ VAŽNO:** dva indikatora smještena iza podloge mijenjaju boju iz crvene u zelenu, kao dokaz o pravilnom povezivanju.
 - **▲ VAŽNO:** na kraju postupka mičite sjedalicu zbog provjere ispravnog povezivanja.
- 7 U vozilu, ručku morate potpuno spustiti prema naprijed, u blizini stražnjeg dijela sjedala, kao što je prikazano na slici. Pritisnuti okrugle tipke koje se nalaze na ručki i istovremeno rotirati ručku prema naprijed kao što je prikazano na slici, dok se ne začuje glasni klik.
 - 8 Povucite ručku koja se nalazi na podlozi i gurnite je zajedno sa sjedalicom prema sjedalu vozila do kraja hoda.
 - **▲ VAŽNO:** Ispravan položaj podloge prikazan je na indikatoru na ručki: OK (zelena) prikazuje ispravan položaj, NO (crvena) prikazuje neispravan postupak te ga je potrebno ponoviti dok se na ručki ne pojavi oznaka OK.
 - 9 Za odvajanje sjedalice od podloge: postavite ručku u položaju za prenošenje, gurnite polugu koja se nalazi na stražnjem dijelu prema gore i istovremeno podignite sjedalicu.
 - 10 Za odvajanje podloge od sjedala: otkvačite Isofix hvataljke vozila podizanjem ručke koja se nalazi na podlozi (strelica a) i povucite podlogu prema smjeru vožnje (strelica b). Uvucite zakačke podloge povlačenjem ručke (sl. c) i guranjem u podlogu (strelica d). Zakrenite nosivu nogu i postavite je u njeno sjedište (strelica e).

Povezivanje Viaggio1 Duo-Fix (i sve njegove inačice)

▲ VAŽNO: postupak povezivanja sjedalice u vozilu se odvija bez prisutstva djeteta.

- Prije povezivanja auto-sjedalice na podlogu Isofix, provjerite da su Isofix hvataljke sjedalice maksimalno izvučene (strelica a).
 - U slučaju poteškoća prilikom montaže auto-sjedalice, podignite ili skinite naslon za glavu vozila.
- 11 Odstranite plastičnu ladicu spoenu na sjedalicu, djelovanjem na odgovarajuće poluge za otpuštanje (strelice b i c).
 - 12 Postaviti sjedalicu na Isofix Base 0+1 K

ubacujući zadnje hvataljke sjedalice u hvataljke podloge koje su najbliže sjedalu (strelica a).

- Pritisnuti stražnji dio sjedalice dok se ne začuje glasni klik (strelica b).
- ▲ VAŽNO:** dva indikatora smještena iza podloge mijenjaju boju iz crvene u zelenu, kao dokaz o pravilnom povezivanju.
- 13 Povucite ručku koja se nalazi na podlozi (strelica a) i gurnite je zajedno sa sjedalicom prema sjedalu vozila do kraja hoda (strelica b).
- ▲ VAŽNO:** Ispravan položaj podloge prikazan je na indikatoru na ručki: OK (zelena) prikazuje ispravan položaj, NO (crvena) prikazuje neispravan postupak te ga je potrebno ponoviti dok se na ručki ne pojavi oznaka OK.
- ▲ VAŽNO:** na kraju postupka mičite podlogu zbog provjere stvarnog povezivanja oba Isofix priključka.

Serijski brojevi

- 14 Na donjem dijelu poleđine Isofix Base 0+1 K su prikazani podaci koji se odnose na: ime proizvođača, datum proizvodnje i serijski broj proizvoda (sl. a).
Iza ladiće Isofix Base 0+1 K, gdje se nalaze upute za uporabu, nalazi se naljepnica o uslađenju (sl. b).
Ovi podaci su korisni potrošaču u slučaju pojave bilo kakvog problema.

Čišćenje i održavanje

- Vaš proizvod zahtjeva minimalno održavanje. Čišćenje i održavanje mogu obavljati samo odrasle osobe.
- Redovito očistite plastične dijelove vlažnom krpom i pri tom ne koristite otapala ili slične proizvode.
- Proizvod zaštitite od atmosferskih čimbenika, vode, kiše ili snijega; stalno i produljeno izlaganje sunčevom zračenju moglo bi uzrokovati promjenu boje mnogih materijala.
- Proizvod čuvajte na suhom mjestu.

Kako pročitati naljepnicu usklađenja

- U ovom paragrafu objašnjavamo kako pročitati naljepnicu usklađenja (narančasta naljepnica koja se nalazi u držaču uputa za uporabu).
- Oznake SEMI-UNIVERSAL klasa E i klasa A

Dziękujemy za wybór produktu Peg-Pérego.

Kompatybilność produktu

- Baza Isofix 0+1 K przystosowana jest do wpięcia fotelika Primo Viaggio Tri-Fix, Primo Viaggio SL oraz Viaggio 1 Duo-Fix.
- Baza Isofix 0+1 K nie może być nigdy stosowana do montażu modeli Primo Viaggio lub Primo Viaggio SIP.

Charakterystyka produktu

- Baza Isofix 0+1 K musi być zawsze montowana na fotelu samochodowym przodem do kierunku jazdy. **Nie instaluj bazy na siedzeniach z włączoną poduszką powietrzną lub takich, które są usytuowane tyłem lub bokiem do kierunku jazdy.**
- Baza Isofix 0+1 K pozwala na prostszy, szybszy i bezpieczniejszy montaż fotelików Peg- Pérego w samochodzie.
- Sprawdź czy samochód posiada system mocowania Isofix. Lista modeli samochodów z systemem Isofix znajduje się przy instrukcji fotelika oraz na naszej stronie internetowej www.akord.poznan.pl w zakładce INSTRUKCJE.

UWAGA!

- **Przeczytaj uważnie poniższą instrukcję przed rozpoczęciem użytkowania i zachowaj ją na przyszłość. Stosowanie się do zawartych w instrukcji zaleceń i wskazówek zapewni prawidłowy montaż produktu w samochodzie oraz zapobiegnie powstaniu niebezpiecznych dla dziecka sytuacji.**
- Montażem i obsługą produktu mogą się zajmować jedynie osoby dorosłe.
- Nie wkładaj palców w ruchome mechanizmy produktu.
- Zamontowanie fotelika na siedzeniu samochodowym wyposażonym z poduszkę powietrzną grozi śmiercią i poważnymi urazami ciała dziecka.

prikazuju kompatibilnost auto-sjedalice z vozilima opremljenim Isofix hvataljkama.

- Na vrhu naljepnice nalazi se naziv proizvođača i naziv proizvoda.
- Slovo E unutar kruga: prikazuje oznaku europskog usklađivanja, a broj označava državu koja je izdala usklađenje (1: Njemačka, 2: Francuska, 3: Italija, 4: Nizozemska, 11: Velika Britanija i 24: Irska).
- Broj usklađenja: ako počinje s 04 znači da je primijenjen četvrti amandman (trenutno važeći) pravilnika R44.
- Referentni propis: ECE R44/04.
- Progressivni proizvodni broj: personalizira svaku sjedalicu, od izdanja potvrde o usklađivanju svaki se razlikuje po vlastitom broju.

PEG-PÉREGO S.p.A.

Peg-Pérego SpA je poduzeće sa sustavom upravljanja koji posjeduje certifikat TÜV Italia Srl sukladno normi ISO 9001. Peg Pérego može bez prethodne najave mijenjati modele opisane u ovom dokumentu radi tehničkih ili komercijalnih razloga.

Služba Za Podršku Peg-Pérego

U slučaju gubitka ili oštećenja dijelova proizvoda, koristite isključivo originalne dijelove Peg Pérego. Za moguće popravke, zamjene, informacije o proizvodima, prodaji originalnih rezervnih dijelova i opreme obratite se Službi za podršku Peg Pérego, po mogućnosti sa serijskim brojem proizvoda.

tel. 0039/039/60.88.213

zeleni broj: 800/147.414 (poziv iz fiksne mreže)

e-mail assistenza@pegperegoinc.com

internet stranica www.pegperegoinc.com

Sva intelektualna prava sadržana u ovom priručniku su vlasništvo PEG-PEREGO S.p.A. i zaštićena su važećim zakonskim propisima.

- Zawsze wyłączaj poduszkę powietrzną jeśli znajduje się blisko dziecka.
- Szczególnie uważaj by багаż lub inne przedmioty znajdujące się w samochodzie nie zraniły dziecka podczas wypadku.
- Przestrzegaj po kolei wszystkich kroków montażu zawartych w instrukcji. Inne metody montażu mogą spowodować wypięcie fotelika.
- Baza dla grupy 0+, kategoria „Semi-Universal”, klasa E, dla fotelików samochodowych Primo Viaggio Tri-Fix i Primo Viaggio SL spełnia wymogi europejskiej normy ECE R44/04 dla dzieci o wadze 0-13 kg (ok. 0-12/14 miesięcy). Można ją montować tylko w samochodach wyposażonych w system mocowania zaczepami Isofix (po więcej szczegółów zajrzyj do listy samochodów z systemem Isofix dołączonej do instrukcji).
- Baza dla grupy 1, kategoria „Semi-Universal”, klasa A dla fotelików samochodowych Viaggio 1 Duo-Fix i w wszystkich jego modeli spełnia wymogi europejskiej normy ECE R44/04 dla dzieci o wadze 9-18 kg (ok. 9 miesięcy - 4 lat). Można ją montować tylko w samochodach wyposażonych w system mocowania zaczepami Isofix (po więcej szczegółów zajrzyj do listy samochodów z systemem Isofix dołączonej do instrukcji).
- Zajrzyj do instrukcji obsługi samochodu, aby upewnić się czy samochód jest kompatybilny z systemem Isofix.
- W razie jakichkolwiek wątpliwości skontaktuj się z producentem bądź sprzedawcą.
- Nie usuwaj naklejek poświadczających zgodność produktu z obowiązującymi normami.
- Nie używaj bazy jeśli zagubieniu lub uszkodzeniu uległa jakaś jej część, pochodzi z rynku wtórnego lub brała udział w wypadku samochodowym - stanowi to potencjalne zagrożenie dla zdrowia lub życia dziecka.
- Pod żadnym pozorem nie modyfikuj produktu.
- W celu dokonania napraw czy zakupu części zamiennych skontaktuj się z serwisem w swoim kraju.
- Nigdy nie należy pozostawiać dziecka samego w samochodzie, nawet przez krótki czas. Temperatura wewnątrz pojazdu może ulec nagłej zmianie i stać się niebezpieczna dla

przebywającego w nim dziecka.

- Nie używać dziecięcego fotelika samochodowego w razie braku lub niesprawności którejkolwiek z jego części lub jeśli został on poddany znacznym obciążeniom wskutek wypadków, ponieważ mogło dojść do uszkodzenia konstrukcji fotelika, które może być niewidoczne, lecz bardzo niebezpieczne.
- Korzystając z używanego produktu, należy upewnić się, że jest to jeden z ostatnich modeli, dołączono do niego instrukcje oraz że wszystkie jego części są w pełni sprawne. Przeszłały produkt może nie spełniać norm bezpieczeństwa z uwagi na naturalne procesy starzenia materiałów oraz zmiany przepisów. W razie jakichkolwiek wątpliwości należy skontaktować się z biurem obsługi klienta producenta.

INSTRUKCJA OBSŁUGI

- 1 Znajdź w samochodzie zaczepy systemu Isofix.
- 2 Wsuń mocowania bazy służące do wpięcia jej w samochodowe zaczepy Isofix pociągając pokazaną na rysunku dźwignię.
- 3 Wyprostuj wspornik bazy do momentu, aż zaskoczą blokady (usłyszysz kliknięcie). Ułóż bazę na siedzeniu samochodu jak pokazano na ilustracji.
- 4 Wciśnij mocowania bazy w samochodowe zaczepy Isofix (sprawdź, czy żaden przedmiot nie przeszkadza w prawidłowym montażu).
 - **▲ WAŻNE:** W poprawnie zamontowanej bazie okienka pokazane na rysunku zmieniają kolor z czerwonego na zielony!
 - **▲ WAŻNE:** Po zakończeniu montażu poruszaj bazą, aby upewnić się, że zaczepy zostały prawidłowo zainstalowane.
- 5 Dostosuj długość wspornika do wysokości fotela samochodowego (jest to niezwykle istotne, gdyż wspornik stanowi element stabilizujący bazę).
 - Gdy poprawnie wypełnisz wszystkie powyższe punkty, Baza Isofix 0+1 K może pozostać w samochodzie, gdyż tak zamontowana stanowi gotową bazę do montażu fotelika.
 - Jeżeli samochód posiada schowek w podłodze, w miejscu, gdzie ulokowany jest wspornik bazy, otwórz go i opróżnij, a wspornik bazy oprzyj o dno schowka.

Montowanie fotelików Primo Viaggio Tri-Fix/Primo Viaggio SL

- 6 Posadź dziecko w foteliku i nie zapomnij zabezpieczyć je pasami. Umieść go nad bazą tyłem do kierunku jazdy. Wciskaj oburącz fotelik w bazę do momentu aż zaskoczą blokady (usłyszysz kliknięcie).
 - **⚠️ WAŻNE:** Pokazane na rysunku oznaczenia muszą zmienić kolor z czerwonego na zielony – oznacza to prawidłowy montaż bazy.
 - **⚠️ WAŻNE:** Po zakończonym montażu poruszaj fotelikiem, aby upewnić się, że został prawidłowo zainstalowany.
- 7 Rączka fotelika zamontowanego w samochodzie musi znajdować się w najniższej pozycji. Aby ją obniżyć wciśnij znajdujące się w rączkach przyciski i przesun rączkę.
- 8 Wciśnij centralną dźwignię i maksymalnie dosuń fotelik z bazą do oparcia fotela samochodowego.
 - **⚠️ WAŻNE:** Prawidłowe położenie bazy można sprawdzić dzięki oznaczeniu umieszczonym na uchwycie: OK (zielone) wskazuje prawidłową pozycję, NO (czerwone) wskazuje, że operacja została wykonana niepoprawnie i należy ją powtarzać, dopóki na uchwycie nie tylko pojawi się napis OK.
- 9 Aby wypiąć fotelik z bazy podnieś rączkę, następnie unieś dźwignię znajdującą się za oparciem i unieś fotelik.
- 10 Aby wypiąć bazę Isofix z fotela samochodowego unieś pokazaną na rysunku dźwignię (strzałka A) i wysuń mocowania bazy z zaczepów Isofix w oparciu fotela (strzałka B). Ponownie naciśnij dźwignię (strzałka C) i schowaj mocowania Isofix z powrotem do bazy (strzałka D). Złóż wspornik i schowaj pod bazę (strzałka E).

Montowanie fotelików Viaggio 1 Duo-Fix i pochodnych modeli

⚠️ IWAŻNE: Fotelik musi być montowany bez znajdującego się w nim dziecka.

- Przed połączeniem fotelika z bazą upewnij się, że mocowania Isofix są całkowicie wyciągnięte (strzałka A).
- Jeżeli napotykasz trudności z montażem

fotelika, tymczasowo podnieś lub wyjmij zagłówek siedzenia w samochodzie.

- 11 Naciśnij boczne przyciski (strzałki B i C), aby zwolnić plastikową bazę fotelika.
- 12 Natóż fotelik na Bazę Isofix 0+1 K i dociśnij fotelik do łączeń bazy (strzałka A). Umieść fotelik jak najbliższej siedzenia samochodu.
 - Dociśnij przednią część fotelika, aż nie zaskoczą blokady w łączeniach (strzałka B).
- **⚠️ WAŻNE:** dwa wskaźniki znajdujące się za bazą zmieniają kolor z czerwonego na zielony, co oznacza prawidłowe zamocowanie fotelika do bazy.
- 13 Naciśnij centralną dźwignię fotelika (strzałka A) i maksymalnie dosuń fotelik z bazą do oparcia fotela samochodowego (strzałka B).

⚠️ WAŻNE: prawidłowe położenie bazy można sprawdzić dzięki oznaczeniu umieszczonym na uchwycie: OK (zielone) wskazuje prawidłową pozycję, NO (czerwone) wskazuje, że operacja została wykonana niepoprawnie i należy ją powtarzać, dopóki na uchwycie nie tylko pojawi się napis OK.

⚠️ IMPORTANTE: Po zakończonym montażu poruszaj fotelikiem, aby upewnić się, że został prawidłowo zainstalowany.

NUMER SERYJNY

- 14 Pod bazą znajdują się wszystkie niezbędne informacje dotyczące produktu: nazwa, data produkcji oraz numer seryjny (rys. a). Etykieta homologacji znajduje się za komorą z instrukcją obsługi (rys. b). Informacje te są potrzebne przy składaniu ewentualnych reklamacji.

Czyszczenie i konserwacja

- Czyszczeniem i konserwacją mogą się zajmować wyłącznie osoby dorosłe.
- Okresowo przemywaj plastikowe części wilgotną szmatką. Nie używaj odplamiaczy ani innych środków chemicznych.
- Chroń produkt przed wilgocią, śniegiem i wodą. Długotrwałe oddziaływanie promieni słonecznych może spowodować utratę intensywności koloru niektórych elementów produktu.
- Przechowuj produkt w suchym i zacienionym

Jak należy odczytywać etykietę homologacji

Ta sekcja wyjaśnia jak należy interpretować etykietę homologacji (pomarańczowa etykieta).

- Etykieta z kategorią „Semi-universal” klasy E oznacza kompatybilność fotelika z samochodami posiadającymi system mocowania Isofix.
- Górna część etykiety prezentuje znak towarowy producenta i nazwę produktu.
- Litera E znajdująca się w kółku przedstawia znak homologacji europejskiej, podczas gdy numer oznacza kraj dostosowany do norm.
- Numer homologacji: jeżeli numer zaczyna się od 04 oznacza on czwartą poprawkę (obecnie prawomocną) Regulacji R44.
- Wzorzec odniesienia: UN/ECE R44/04.
- Numer seryjny: poza homologacją każdy produkt posiada także własny numer seryjny.

PEG-PÉREGO S.p.A.

Peg-Pérego SpA to firma z wdrożonym systemem zarządzania jakością certyfikowanym przez TÜV Italia Srl, zgodnie z normą ISO 9001. Producent Peg-Pérego zastrzega sobie prawo do wprowadzania zmian w modelach prezentowanych w niniejszej publikacji dla celów technicznych i reklamowych.

Serwis gwarancyjny i pogwarancyjny Peg-Pérego

Jeżeli jakakolwiek z części zgubi się lub ulegnie zniszczeniu, nie używaj zamienników. W celu zdobycia informacji, wymiany lub naprawy produktu bądź zakupienia oryginalnych części możesz skontaktować się z producentem lub dystrybutorem w swoim kraju..

tel. 0039/039/60.88.213

e-mail assistenza@pegperego.it

sito internet www.pegperego.com

Wszelkie prawa autorskie dotyczące treści niniejszej instrukcji są własnością firmy Peg-Pérego S.p.A. i są chronione obowiązującym prawem.

UA_Українська

Дякуємо Вам за те, що Ви обрали продукцію Peg-Perego.

Сумісність Продуктів

- База "Isofix Base 0 + 1 K" може бути використана тільки з будь-якими моделями автокрісла "Primo Viaggio Tri-Fix", "Primo Viaggio Sl" i "Viaggio1 Duo-Fix".
- Не використовуйте базу «Isofix Base 0 + 1 K» з автокріслами "Primo Viaggio" або "Primo Viaggio SIP".

Характеристики Продукту

- Базу «Isofix Base 0 + 1 K» слід встановлювати на сидіннях транспортних засобів, що розташовані по напрямку руху. Не встановлюйте «Isofix Base 0 + 1 K» на сидіннях з подушками безпеки або на сидіннях, які розташовані у зворотньому напрямку або перпендикулярно напрямку руху автомобіля.
- Використання «Isofix Base 0 + 1 K» забезпечує більш високу безпеку і простоту монтажу дитячих автокрісел Peg-Pérego.
- Переконайтеся в тому, що транспортний засіб оснащено системою Isofix. Перевірте список моделей автомобілів (поставляється з продуктом).

⚠ ПОПЕРЕДЖЕННЯ

- **ВАЖЛИВО: уважно прочитайте цю інструкцію та збережіть її для подальшого використання. Ви можете піддати небезпеці життя дитини, якщо знехтуєте рекомендаціями даної інструкції.**
- Збирання та підготовка продукту має здійснюватися виключно дорослими.
- Не вставляйте пальці в механізми.
- Якщо база встановлена на сидінні з подушками безпеки, це може призвести до серйозних травм або смерті.
- Цієї небезпеки можна уникнути, відключивши подушки безпеки навколо місця встановлення автокрісла.

- При поїздах приділяйте особливу увагу розміщенню багажу та інших предметів в автомобілі, щоб вони не травмували дитину в автокріслі в разі аварії.
- Не використовуйте ніяких інших методи установки, що відрізняються від зазначених, оскільки це може привести до від'єднання бази від сидіння.
- База для дитячих автокрісел групи 0+ категорії «Напівуніверсальне» класу E для використання з різними моделями автокрісел «Primo Viaggio Tri-Fix», «Primo Viaggio SL». Відповідає вимогам європейського стандарту ECE R44/04 для дітей вагою від 0 до 13 кг (від народження до 12/14 місяців). Призначений тільки для використання в автомобілях, оснащених системами кріплення Isofix (докладніше див. у переліку моделей автомобілів, оснащених системами кріплення Isofix).
- База для дитячих автокрісел групи 0+ категорії «Напівуніверсальне» класу E для використання з різними моделями автокрісел «Viaggio 1 Duo-Fix». Відповідає вимогам європейського стандарту ECE R44/04 для дітей вагою від 9 до 18 кг (від 9 місяців приблизно до 4 років). Призначений тільки для використання в автомобілях, оснащених системами кріплення Isofix (докладніше див. у переліку моделей автомобілів, оснащених системами кріплення Isofix).
- Щоб перевірити сумісність автомобіля з базою Isofix, див. інструкції з експлуатації та технічного обслуговування вашого автомобіля.
- Якщо ви не впевнені в чому-небудь, зверніться до виробника або продавця цього дитячого автокрісла.
- Не знімайте наклейки; це може означати, що продукт більше не відповідає стандартам.
- Не використовуйте цю базу, якщо вона зламана або має відсутні частини, якщо продукт куплений з других рук, його походження невідоме, якщо виріб піддався значним навантаженням в результаті аварії, оскільки це може призвести до порушень в конструкції виробу.
- Не модифікуйте продукт.
- У разі необхідності ремонт, заміни деталей,

- отримання інформації про продукти та аксесуари, будь ласка, зв'яжіться з локальним дистрибутором Peg-Pérego в Україні (з серійним номером продукту та гарантійним талоном).
- Ne hagyja a gyermeket felügyelet nélkül az autóban, még rövid időre se. Az utastér hőmérséklete hirtelen változhat, és veszélyes lehet az autóban lévő gyermek számára.
 - Ne használja az autós gyermekülést, ha sérült, hiányoznak részei, vagy ha baleset miatt erős igénybevételnek lett kitéve, mivel a szerkezet nem látható, de különösen veszélyes sérülését okozhatja.
 - Ha a terméket más már használta, ellenőrizze, hogy a legújabb modell-e, hogy megfelelő-e az előírásoknak, valamint, hogy minden része működőképes-e. Az elavult termék az anyagok természetese elhasználódása és a szabványok módosulása miatt nem biztos, hogy megfelel a követelményeknek. Kétség esetén lépjen kapcsolatba a gyártó ügyfélszolgálatával.

Інструкція 3 Використання

- 1 Знайдіть точки кріплення Isofix на сидінні автомобіля.
- 2 Витягніть кріплення Isofix на основі, натискаючи на важіль, як показано на малюнку, щоб полегшити кріплення.
- 3 Витягніть підтримуючу опору з-під бази і розгорніть її назовні, щоб вона з клацанням встала на місце. Помістіть базу на сидіння автомобіля, як показано на малюнку, поєднавши кріплення Isofix.
- 4 З'єднайте кріплення основи з пряжками сидіння (перевірте, що немає ніяких перешкод, які могли б зашкодити функціонуванню системи кріплення).
 - **▲ ВАЖЛИВО!** З обох боків ручок є два індикатора. За допомогою яких, можна визначити правильність встановлення бази. Якщо база встановлена вірно, індикатори міжють колір з червоного на зелений.
 - **▲ ВАЖЛИВО!** Після того, як база буде встановлена та закріплена, рухайте базу, щоб перевірити, що обидва кріплення Isofix надійно зафіксовані..
- 5 Відрегулюйте висоту опорної стійки, натиснувши на внутрішню засувку, поки

вона не торкнеться підлоги автомобіля (важлив, щоб база надійно стояла на підлозі автомобіля, навіть якщо вона буде трохи вища за сидіння автомобіля).

- Після того, як ці кроки будуть завершені, «Isofix Base 0 + 1 K» готова до використання.
- Якщо ваш автомобіль має відсіки для зберігання речей на підлозі автомобіля, в тому місці, де встановлена опорна стійка, ви повинні відкрити відділення і встановити стійку на його дно.

Встановлення Primo Viaggio Tri-Fix / Primo Viaggio S на базу

- 6 Посадіть дитину в автокрісло, обов'язково застібніть ремені безпеки. Підніміть крісло за ручку (в напрямку, протилежному звичайному напрямку руху автомобіля) і закріпіть його на базі, обома руками натискаючи на крісло, щоб воно з клацанням встало на місце.
- **⚠ ВАЖЛИВО!** два індикатори, що знаходяться позаду червоної бази, стануть зеленими, вказуючи на правильність встановлення.
- **⚠ ВАЖЛИВО!** Після того, як автокрісло буде встановлено та закріплено, порушайте його, щоб перевірити, що воно надійно зафіксоване.
- 7 Всередині автомобіля, ручка повинна бути повністю опущена до спинки сидіння автомобіля, як показано на малюнку. Натисніть на круглі кнопки на ручці і в той же час рухайте ручку, як показано на малюнку, поки вона не стане на місце..
- 8 Потягніть за ручку на базі та рухайте базу з автокріслом до спинки сидіння автомобіля до упору.
- **⚠ ВАЖЛИВО:** Правильність положення бази можна перевірити за індикаторами на ручці. ОК (зелений) означає, що положення правильне, NO (червоний) вказує на те, що процедура була проведена неправильно і її слід повторити, щоб на ручці було видно тільки символ «ОК»
- 9 Для того, щоб зняти автокрісло з бази: підніміть рукоятку в транспортному положенні, натисніть важіль на спинці і

одночасно підніміть сидіння вгору.

- 10 Для того, щоб від'єднати базу від сидіння автомобіля: звільніть роз'єми Isofix від точок кріплення в автомобілі, піднявши рукоятку на базі (стрілка A) і потягнувши базу в напрямку руху автомобіля (стрілка B). Поверніть ручку (стрілка C) і вставте роз'єми назад всередину бази (стрілка D). Поверніть опорну стійку і помістіть її в відповідний отвір (стрілка E).

Встановлення Viaggio1 Duo-Fin та усіх його моделей на базу

⚠ ВАЖЛИВО! Забороняється встановлення автокрісла на базу, якщо дитина сидить в автокріслі.

- Перед встановленням автокрісла на базу Isofix, переконайтеся, що Isofix роз'єми дитячого автокрісла повністю випрямлені (стрілка A).
 - Якщо у вас є будь-які труднощі щодо встановлення автокрісла в автомобілі, підійміть або видалить підголовники сидіння автомобіля..
- 11 Зніміть пластмасовий чохол, прикріплений до дитячого автокрісла за допомогою спеціальних перемикачів (стрілки B і C).
 - 12 Розташуйте дитяче автокрісло на базі «Isofix Base 0+1 K» і вставте задні кріплення автокрісла в фіксатори на базі, якомога ближче до сидіння автомобіля (стрілка A). Натисніть на передню частину автокрісла, щоб воно з клацанням встало на місце (стрілка B).
 - **⚠ ВАЖЛИВО!** На правильність установки дитячого автокрісла на базі вказує зміна кольору індикаторів з червоного на зелений.
 - 13 Потягніть за ручку на базі (вказано стрілкою A) та рухайте базу з автокріслом до спинки сидіння автомобіля до упору (вказано стрілкою B).
 - **⚠ ВАЖЛИВО!** Правильність положення бази можна перевірити за індикаторами на ручці. ОК (зелений) означає, що положення правильне, NO (червоний) вказує на те, що процедура була проведена неправильно і її слід повторити, щоб на ручці було видно

тільки символ «OK».

⚠ ВАЖЛИВО! Встановивши автокрісло, порухайте базу, щоб переконатися в тому, що обидва кріплення Isofix зафіксовані.

Серійні Номера

- 14 На базі Isofix Base 0+1 K с заду вниз, навпроти гачків Isofix, вказана така інформація: назва виробу, дата виробництва та серійний номер (Рис. а). На базі Isofix Base 0+1 K за кишеннюю для аркуша інструкції нанесено сертифікаційну табличку (Рис. б). Ці елементи знадобляться користувачу у разі виникнення проблем з виробом.

Чищення Та Догляд

- Виріб вимагає мінімального обслуговування. Чищення та обслуговування виробу мають виконуватися тільки дорослими.
- Періодично очищуйте пластикові деталі вологою тканиною, не використовуйте розчинників чи інших подібних речовин.
- захищати від негоди: води, дощу або снігу; тривалий та інтенсивний вплив яскравого сонячного світла може призвести до зміни кольору різних матеріалів.
- зберігати виріб в сухому місці

Як читати етикету сертифікації

- Уцьому розділі ми пояснимо, як читати табличку сертифікації (помаранчева табличка, розташована на базі поруч з інструкцією).
- Напис "НАПІВ-УНІВЕРСАЛЬНА" класу Е-класу і класу А вказує на сумісність автокрісла з автомобілями, оснащеними системами кріплення Isofix .
- На верхній частині етикетки наводяться знак заводу-виробника та назву виробу.
- Буква Е в кружечку: позначає знак Європейського затвердження, а цифра позначає країну, яка видала твердження (1: Німеччина; 2-Франція; 3: Італія; 4: Нідерланди; 11: Великобританія і 24: Ірландія).
- Номер твердження: Якщо він починається цифрами 04 то це означає, що мова йде про четвертій поправці (діє в даний час) регламенту R44.
- Норми для довідок: ECE R44/04.

- Порядковий номер випуску: з моменту видачі сертифікації, однозначно ідентифікує кожне крісло, яке позначається своїм власним номером.

PEG-PÉREGO S.p.A.

В компанії Peg-Pérego SpA введена система управління качеством, сертифікована TÜV Italia Srl по стандарту ISO 9001. Peg Pérego в будь-який час може вносити зміни до моделей, вказаних в даній інструкції, з технічних або комерційних причин

Peg-Pérego Сервіс

Якщо у придбаного вами товару Peg-Pérego пошкодились або загубились деталі, здійснійте ремонт або заміну лише оригінальними запасними частинами Peg-Pérego. У разі необхідності ремонту, заміни деталей, отримання інформації про продукти та аксесуари, будь ласка, зв'яжіться з локальним дистрибутором Peg-Pérego в Україні (з серійним номером продукту та гарантійним талоном)

тел. +38 (050) 32-69-131, (050) 32-65-682, (044) 574-95-41

електронна пошта info@amigotoys.com
або з сервісною службою Peg-Pérego в Італії
тел 0039/039/60.88.213

електронна пошта assistenza@pegperego.it
сайт www.pegperego.com

Усі права інтелектуальної власності, пов'язані з вмістом цього посібника з експлуатації, належать компанії PEG-PEREGO S.p.A. і захищені чинним законодавством.

Σας ευχαριστούμε που επιλέξατε ένα προϊόν Peg-Perego.

Συμβατότητα του προϊόντος

- Η βάση "Isofix Base 0+1 K" πρέπει να χρησιμοποιείται αποκλειστικά σε συνδυασμό με τα καθίσματα αυτοκινήτου Primo Viaggio Tri-Fix, Primo Viaggio SL, Viaggio1 Duo-Fix σε όλες τις παραλλαγές τους.
- Μη χρησιμοποιείτε τη βάση Isofix Base 0+1 K σε συνδυασμό με τα καθίσματα αυτοκινήτου "Primo Viaggio" ή "Primo Viaggio SIP".

Χαρακτηριστικά προϊόντος

- Η βάση "Isofix Base 0+1 K" πρέπει να τοποθετηθεί στα πίσω καθίσματα προς την κατεύθυνση της κίνησης. Μην τοποθετείτε το "Isofix Base 0+1 K" σε καθίσματα με αερόσακο και σε καθίσματα γυρισμένα προς την αντίθετη κατεύθυνση ή εγκάρσια προς τη συνθήκη κατεύθυνση κίνησης του οχήματος.
- Η χρήση του "Isofix Base 0+1 K" εξασφαλίζει μεγαλύτερη ασφάλεια και διευκολύνει την εγκατάσταση των καθισμάτων αυτοκινήτου Peg-Perego.
- Βεβαιωθείτε ότι το όχημα διαθέτει σύστημα Isofix. Συμβουλευθείτε τον κατάλογο των μοντέλων αυτοκινήτου που διατίθεται μαζί με το προϊόν.



ΠΡΟΕΙΔΟΠΟΙΗΣΗ

- Διαβάστε με προσοχή τις οδηγίες πριν από τη χρήση και φυλάξτε τις στην ειδική θέση για να τις χρησιμοποιήσετε στο μέλλον. Η μη αυστηρή τήρηση των οδηγιών τοποθέτησης του καθίσματος αυτοκινήτου μπορεί να προκαλέσει κινδύνους για το παιδί σας.
- Οι εργασίες συναρμολόγησης και τοποθέτησης πρέπει να εκτελούνται από ενήλικες.
- Μη βάζετε τα δάχτυλα στους μηχανισμούς.
- Η τοποθέτηση της βάσης για κάθισμα

αυτοκινήτου σε καθίσματα επιβατών που διαθέτουν αερόσακο μπορεί να προκαλέσει κίνδυνο θανάτου ή σοβαρού τραυματισμού.

- Για την αποφυγή του κινδύνου από τον αερόσακο, απενεργοποιήστε τους αερόσακους που περιβάλλουν τη θέση του καθίσματος αυτοκινήτου.
- Όταν ταξιδεύετε, προσέξτε ιδιαίτερα τις απασκευές ή άλλα αντικείμενα που μπορεί να προκαλέσουν τραυματισμούς στο παιδί που κάθεται στο κάθισμα αυτοκινήτου σε περίπτωση ατυχήματος.
- Μην χρησιμοποιείτε μεθοδολογίες τοποθέτησης διαφορετικές από αυτές που υποδεικνύονται, διαφορετικά υπάρχει κίνδυνος να απουσυνθεί το κάθισμα.
- Βάση καθίσματος αυτοκινήτου, ομάδα 0+, κατηγορία "Semi-Universal" κλάση E για χρήση με τα καθίσματα αυτοκινήτου Primo Viaggio Tri-Fix, Primo Viaggio SL. Εγκεκριμένο σύμφωνα με τον Ευρωπαϊκό κανονισμό ECE R44/04 για παιδιά βάρους από 0-13 kg (0-12/14 μηνών). Μπορεί να χρησιμοποιηθεί μόνο σε οχήματα που διαθέτουν εγκεκριμένες θέσεις Isofix (για λεπτομέρειες, συμβουλευθείτε τον κατάλογο των μοντέλων αυτοκινήτων με συστήματα σύνδεσης Isofix).
- Βάση καθίσματος αυτοκινήτου, ομάδα 1, κατηγορία "Semi-Universal" κλάση A για χρήση με Viaggio1 Duo-Fix και όλες τις παραλλαγές του. Εγκεκριμένο σύμφωνα με τον Ευρωπαϊκό κανονισμό ECE R44/04 για παιδιά βάρους από 9-18 kg (από 9 μηνών έως 4 ετών περίπου). Μπορεί να χρησιμοποιηθεί μόνο σε οχήματα που διαθέτουν εγκεκριμένες θέσεις Isofix.
- Βεβαιωθείτε εάν στις οδηγίες χρήσης και συντήρησης του αυτοκινήτου αναφέρεται η συμβατότητα με συστήματα στερέωσης Isofix για παιδιά.
- Σε περίπτωση αμφιβολιών, απευθυνθείτε στον κατασκευαστή ή στο κατάστημα πώλησης αυτού του καθίσματος αυτοκινήτου.
- Μην ξεκολλάτε τις αυτοκόλλητες ετικέτες. Μπορεί να καταστήσουν το προϊόν μη συμβατό με τους κανονισμούς.
- Μη χρησιμοποιείτε τη βάση εάν παρουσιάζει σπασίματα ή μέρη που λείπουν, εάν είναι μεταχειρισμένη ή αβέβαιης προέλευσης ή εάν έχει υποστεί βίαιες πιέσεις σε άτυχημα γιατί μπορεί να έχει υποστεί εξαιρετικά επικίνδυνες

ζημιές στην κατασκευή του.

- Μην κάνετε μεταφορές στο προϊόν.
- Για ενδεχόμενες επισκευές επικοινωνήστε με τους τεχνικούς τμημάτων και πληροφορίες σχετικά με το προϊόν, επικοινωνήστε με την υπηρεσία υποστήριξης μετά την πώληση. Οι διάφορες πληροφορίες βρίσκονται στην τελευταία σελίδα του παρόντος εγχειριδίου.
- Μην αφήνετε το παιδί χωρίς φύλαξη μέσα στο αυτοκίνητο ακόμα για σύντομο χρονικό διάστημα. Η εσωτερική θερμοκρασία του οχήματος μπορεί ξαφνικά να αλλάξει και να γίνει επικίνδυνη για το παιδί στο εσωτερικό.
- Μη χρησιμοποιείτε το παιδικό κάθισμα αυτοκινήτου εάν παρουσιάζει σπασίματα ή μέρη που λείπουν ή εάν έχει υποστεί βίαιες πιέσεις σε ατύχημα γιατί μπορεί να έχει υποστεί εξαιρετικά επικίνδυνες μη ορατές ζημιές στην κατασκευή του.
- Εάν το προϊόν είναι μεταχειρισμένο, βεβαιωθείτε ότι είναι ένα μοντέλο πρόσφατης κατασκευής, ότι συνοδεύεται από οδηγίες και ότι είναι πλήρως λειτουργικό. Ένα παρωχημένο προϊόν μπορεί να μην είναι συμβατό λόγω της φυσικής γήρασης των υλικών και της ανανέωσης των κανονισμών. Σε περίπτωση αμφιβολιών, επικοινωνήστε με το κέντρο υποστήριξης του κατασκευαστή.

Οδηγίες χρήσης στο αυτοκίνητο

- 1 Ελεγξτε πού βρίσκονται οι υποδοχές Isofix στα καθίσματα του αυτοκινήτου σας.
- 2 Ανοίξτε τους συνδέσμους Isofix της βάσης πιέζοντας το μοχλό όπως στην εικόνα για να διευκολύνετε τη διαδικασία σύνδεσης.
- 3 Τραβήξτε το πόδι στήριξης κάτω από τη βάση και γυρίστε το προς τα έξω έως ότου ασφαλίσει με ένα κλικ. Τοποθετήστε τη βάση πάνω στο κάθισμα του αυτοκινήτου όπως στην εικόνα, έτσι ώστε να συμπέσει με τους συνδέσμους Isofix.
- 4 Κουμπώστε τους συνδέσμους της βάσης στις υποδοχές του καθίσματος (βεβαιωθείτε ότι δεν υπάρχουν αντικείμενα ή οτιδήποτε άλλο που θα μπορούσε να προκαλέσει δυσλειτουργία κοντά στις υποδοχές του καθίσματος)..
- **▲ ΣΗΜΑΝΤΙΚΟ:** οι δύο δείκτες στα πλαϊνά της χειρολαβής από κόκκινο γίνονται πράσινοι επιστημαίνοντας τη σωστή σύνδεση.

- **▲ ΣΗΜΑΝΤΙΚΟ:** στο τέλος της διαδικασίας, μετακινήστε τη βάση για να βεβαιωθείτε ότι στερεώθηκε και οι δύο σύνδεσμοι Isofix.
- 5 Ρυθμίστε το ύψος του ποδιού στήριξης πιέζοντας προς τα κάτω το μοχλό στο εσωτερικό του, έτσι ώστε να φτάσει στο δάπεδο του αυτοκινήτου (είναι σημαντικό το πόδι να στηρίζεται καλά στο δάπεδο του αυτοκινήτου ακόμη και αν η βάση αναστηκάνεται ελαφρά από το κάθισμα).
 - Μετά την εκτέλεση αυτής της διαδικασίας, η βάση "Isofix Base 0+1 K" μπορεί να παραμείνει στο αυτοκίνητο έτοιμη για χρήση.
 - Σε περιπτώσεις που υπάρχουν αποθηκευτικοί χώροι στο σημείο επαφής του ποδιού με το δάπεδο του οχήματος, ανοίξτε το καπάκι του αποθηκευτικού χώρου και στηρίξτε το πόδι στο κάτω μέρος.

Σύνδεση Primo Viaggio Tri-Fix/ Primo Viaggio SL

- 6 Τοποθετήστε το παιδί στο κάθισμα αυτοκινήτου και θυμηθείτε να το δέσετε με τη ζώνη ασφαλείας. Πιάστε το κάθισμα από τη χειρολαβή (με κατεύθυνση αντίθετη από την κατεύθυνση κίνησης) και συνδέστε το στη βάση πιέζοντας με τα δύο χέρια ώστε να ασφαλίσει με ένα κλικ.
- **▲ ΣΗΜΑΝΤΙΚΟ:** οι δύο δείκτες πίσω από τη βάση από κόκκινο γίνονται πράσινοι επιστημαίνοντας τη σωστή σύνδεση.
- **▲ ΣΗΜΑΝΤΙΚΟ:** στο τέλος της διαδικασίας, μετακινήστε το παιδικό κάθισμα για να βεβαιωθείτε ότι στερεώθηκε σωστά.
- 7 Στο αυτοκίνητο η χειρολαβή πρέπει να είναι εντελώς κατεβασμένη προς τα εμπρός κοντά στην πλάτη του καθίσματος, όπως στην εικόνα. Πιέστε τα στρογγυλά μπουτόν στη χειρολαβή και γυρίστε ταυτόχρονα τη χειρολαβή προς τα εμπρός όπως στην εικόνα, έως ότου ασφαλίσει με ένα "κλικ".
- 8 Τραβήξτε τη χειρολαβή στη βάση και σπρώξτε την με το παιδικό κάθισμα προς το κάθισμα του αυτοκινήτου μέχρι τέρμα.
- **▲ ΣΗΜΑΝΤΙΚΟ:** Η σωστή τοποθέτηση της βάσης μπορεί να ελεγχθεί από την ένδειξη στη χειρολαβή: OK (πράσινο) σωστή θέση, NO (κόκκινο) λανθασμένη θέση και ανάγκη επανάληψης της διαδικασίας ώστε να

εμφανιστεί η ένδειξη OK στη χειρολαβή.

- 9 Για να αποσυνδέσετε το κάθισμα από τη βάση: μετακινήστε τη χειρολαβή σε θέση μεταφοράς, πιέστε το μοχλό που βρίσκεται στην πλάτη προς τα πάνω και ταυτόχρονα ανασηκώστε το κάθισμα.
- 10· Για να αποσυνδέσετε τη βάση από το κάθισμα: ελευθερώστε τους συνδέσμους Isofix από τις υποδοχές του αυτοκινήτου ανασηκώνοντας τη χειρολαβή στη βάση (βέλος α) και τραβώντας τη βάση προς την κατεύθυνση κίνησης (βέλος β). Για να αποσύρετε τους συνδέσμους στη βάση, τραβήξτε τη χειρολαβή (εικ. c) και σπρώξτε τους στο εσωτερικό της βάσης (βέλος d). Γυρίστε το πόδι στήριξης και τοποθετήστε το στη θέση του (βέλος e).

Σύνδεση Viaggio1 Duo-Fix (σε όλες τις παραλλαγές του)

⚠ ΣΗΜΑΝΤΙΚΟ: η διαδικασία σύνδεσης του καθίσματος αυτοκινήτου γίνεται χωρίς το παιδί καθισμένο.

- Πριν συνδέσετε το κάθισμα αυτοκινήτου στη βάση Isofix, βεβαιωθείτε ότι οι σύνδεσμοι Isofix του καθίσματος έχουν εκταθεί στο μέγιστο μήκος τους (βέλος α).
 - Σε περίπτωση δυσκολίας τοποθέτησης του καθίσματος, ανασηκώστε ή αφαιρέστε το προσκέφαλο του αυτοκινήτου.
- 11 Αφαιρέστε το πλαστικό σώμα ανάκλισης που είναι συνδεδεμένο στο κάθισμα χρησιμοποιώντας τους ειδικούς μοχλούς απελευθέρωσης (βέλη β και c).
- 12 Τοποθετήστε το κάθισμα στη βάση Isofix Base 0+1 K προσαρμόζοντας τους πίσω συνδέσμους του καθίσματος στις πλησιέστερες προς το κάθισμα υποδοχές της βάσης (βέλος α).
- Πιέστε το εμπρός μέρος του καθίσματος έως ότου ασφαλίσει με ένα "κλικ" (βέλος β).
- ⚠ ΣΗΜΑΝΤΙΚΟ:** οι δύο δείκτες πίσω από τη βάση από κόκκινοι γίνονται πράσινοι επιστημαίνοντας τη σωστή σύνδεση του καθίσματος στη βάση.
- 13 Τραβήξτε τη χειρολαβή στη βάση (βέλος α) και σπρώξτε την με το παιδικό κάθισμα προς το κάθισμα του αυτοκινήτου μέχρι τέρμα (βέλος β).
- ⚠ ΣΗΜΑΝΤΙΚΟ:** Η σωστή τοποθέτηση της βάσης μπορεί να ελεγχθεί από την ένδειξη στη χειρολαβή: OK (πράσινο) σωστή θέση,

NO (κόκκινο) λανθασμένη θέση και ανάγκη επανάληψης της διαδικασίας ώστε να εμφανιστεί η ένδειξη OK στη χειρολαβή.

⚠ ΣΗΜΑΝΤΙΚΟ: στο τέλος της διαδικασίας, μετακινήστε τη βάση για να βεβαιωθείτε ότι στερεώθηκαν και οι δύο σύνδεσμοι Isofix.

Αριθμός σειράς

- 14 Στο Isofix Base 0+1 K, στο πίσω μέρος προς τα κάτω και κοντά στους συνδέσμους Isofix, αναγράφονται οι ακόλουθες πληροφορίες: όνομα προϊόντος, ημερομηνία παραγωγής και αριθμός σειράς (Εικ. α).
- Το Isofix Base 0+1 K φέρει ετικέτα έγκρισης πίσω από το συρτάκι με τις οδηγίες χρήσης (Εικ. β).
- Τα στοιχεία αυτά είναι χρήσιμα στον καταναλωτή σε περίπτωση που το προϊόν παρουσιάζει προβλήματα .

Καθαρίσματα και συντήρηση

- Το προϊόν σας χρειάζεται μία ελάχιστη συντήρηση. Οι εργασίες καθαρισμού και συντήρησης πρέπει να εκτελούνται μόνον από ενήλικες.
- Περιοδικά καθαρίζετε τα πλαστικά μέρη με ένα υγρό πανί, μη χρησιμοποιείτε διαλυτικά ή άλλα παρόμοια προϊόντα.
- Προστατεύετε το προϊόν από ατμοσφαιρικούς παράγοντες, βροχή, νερό ή χιόνι. Η συνεχής έκθεση στον ήλιο για πολύ καιρό θα μπορούσε να προκαλέσει αλλαγές στο χρώμα πολλών υλικών.
- Φυλάξτε το προϊόν σε ξηρό χώρο.

Πώς διαβάζεται η ετικέτα έγκρισης

Στην παράγραφο αυτή σας εξηγούμε πώς διαβάζεται η ετικέτα έγκρισης (πορτοκαλί ετικέτα που βρίσκεται στην έδρα του φύλλου οδηγίων).

- Οι ενδείξεις SEMI-UNIVERSAL κλάση E και κλάση A δείχνουν τη συμβατότητα του καθίσματος-αυτοκινήτου με οχήματα που είναι εξοπλισμένα με συστήματα σύνδεσης Isofix
- Στο επάνω μέρος της ετικέτας υπάρχει το οήμα της κατασκευάστριας εταιρίας και το όνομα του προϊόντος.

- Το γράμμα E εντός κύκλου: δείχνει το σήμα Ευρωπαϊκής έγκρισης και ο αριθμός προσδιορίζει τη χώρα που χορήγησε την έγκριση (1: Γερμανία, 2: Γαλλία, 3: Ιταλία, 4: Κάτω Χώρες, 11: Μεγάλη Βρετανία και 24: Ιρλανδία).
- Αριθμός έγκρισης: εάν αρχίζει με 04 σημαίνει ότι είναι η τέταρτη τροπολογία (αυτή που ισχύει τώρα) του κανονισμού R44.
- Κανονισμός αναφοράς: ECE R44/04.
- Προοδευτικός αριθμός παραγωγής: προσδιορίζει κάθε κάθισμα, από τη χορήγηση της έγκρισης το καθένα επισημαίνεται από τον αριθμό του.

PEG-PÉREGO S.p.A.

Η Peg-Pérego SpA είναι μια εταιρεία με Σύστημα Διαχείρισης Ποιότητας πιστοποιημένο από την TÜV Italia Srl, σύμφωνα με το πρότυπο ISO 9001. Η Peg-Pérego θα μπορεί να επιφέρει ανά πάσα στιγμή τροποποιήσεις στα μοντέλα που περιγράφονται στην παρούσα δημοσίευση, για λόγους τεχνικής ή εμπορικής φύσης

Υπηρεσία υποστηρίξης Peg-Pérego

Εάν τυχόν χαθούν ή καταστραφούν μέρη του μοντέλου, χρησιμοποιήστε μόνον γνήσια ανταλλακτικά Peg-Pérego. Για ενδεχόμενες επισκευές, αντικαταστάσεις, πληροφορίες σχετικά με τα προϊόντα, πώληση γνήσιων ανταλλακτικών και αξεσουάρ, επικοινωνήστε με την Υπηρεσία Υποστήριξης Peg Pérego αναφέροντας, σε περίπτωση που υπάρχει, τον σειριακό αριθμό του προϊόντος.

τηλ. 0039/039/60.88.213

e-mail assistenza@pegperegopro.it

ιστοσελίδα internet www.pegperegopro.com

Όλα τα δικαιώματα πνευματικής ιδιοκτησίας αναφορικά με το περιεχόμενο των παρόντων οδηγιών χρήσης ανήκουν στην PEG-PEREGO S.p.A. και προστατεύονται από την ισχύουσα νομοθεσία.



Peramax sa

ΓΕΝΙΚΟΙ ΑΝΤΙΠΡΟΣΩΠΟΙ



ΠΕΡΑΜΑΞ Α.Ε.

2η & 17η οδός (Οδus. Ελύτη)

ΒΙΟ.ΠΑ - Άνω Λιόσια 133 41 Αττικής

Τηλ. : 210 24 74 638 – 210 24 86 650

• Fax: 210 24 86 890

e-mail: info@peramax.gr • www.peramax.gr

PEG-PEREGO

ΠΑΙΔΙΚΑ ΕΙΔΗ ΒΡΕΦΑΝΑΠΤΥΞΗΣ ΚΑΙ ΠΑΙΧΝΙΔΙΑ

Η Εγγύηση για τυχόν εργοστασιακά ελαττώματα των προϊόντων της Peg – Peregο ορίζεται για διάστημα έξι μηνών από την ημερομηνία αγοράς. **Ο καταναλωτής πρέπει να απευθύνει πάντα το αίτημα προς τον πωλητή, από τον οποίο έχει την απόδειξη αγοράς ή οποιοδήποτε άλλο έγγραφο ισοδύναμο.**

Η παρούσα εγγύηση ισχύει μόνο εφ' όσον το προϊόν χρησιμοποιείται σωστά και βάσει των οδηγιών χρήσεως.

Ο κατασκευαστής και οι εντεταλμένοι συνεργάτες του διατηρούν το δικαίωμα του τεχνικού ελέγχου.

Ο κατασκευαστής δεν μπορεί να θεωρηθεί υπεύθυνος εφ' όσον:

- Δεν τηρηθούν οι ανάλογες οδηγίες χρήσεως του κάθε προϊόντος.
- Καταστραφεί τυχαία το προϊόν ή προκληθούν βλάβες από τη κακή χρήση αυτού.
- Υπάρξει τεχνική παρέμβαση ξένου προς την εταιρεία μας τεχνικού, πράγμα το οποίο απαγορεύεται και αποτελεί κίνδυνο για την ασφάλεια του παιδιού.
- Φυσιολογική φθορά η οποία δεν επηρεάζει την λειτουργία του προϊόντος.

Διατηρείτε την εγγύηση και τις οδηγίες χρήσεως και για μελλοντική χρήση.

ΕΓΓΥΗΣΗ

ΟΝΟΜΑΤΕΠΩΝΥΜΟ ΑΓΟΡΑΣΤΟΥ:

ΔΙΕΥΘΥΝΣΗ:

ΤΗΛΕΦΩΝΟ:

e-mail:

ΣΕΙΡΙΑΚΟΣ ΑΡΙΘΜΟΣ ΠΡΟΪΝΤΟΣ:

ΚΩΔΙΚΟΣ ΠΡΟΪΝΤΟΣ:

ΗΜΕΡΟΜΗΝΙΑ ΑΓΟΡΑΣ

ΦΡΑΓΙΔΑ ΚΑΤΑΣΤΗΜΑΤΟΣ

Προσοχή: Η εγγύηση ισχύει μόνο εφ' όσον έχει συμπληρωθεί και σφραγιστεί από τον πωλητή με την ημερομηνία αγοράς. Ζητήστε το από το κατάστημα τη στιγμή της αγοράς. Αν χαθεί ή καταστραφεί το απόκομμα της εγγύησης δεν μπορεί να αντικατασταθεί.

شكرا لاختيارك منتج من منتجات Peg-Prego

توافق المنتج

- يمكن استخدام قاعدة مقعد الطفل المخصص للسيارة. المجموعة +0، الفئة "شبه الشاملة"، الطبقة E، مع أي موديل لمقاعد السيارات Primo Viaggio Tri-Fix أو Primo Viaggio SL.

وقد تم التصديق عليه من المعايير الأوروبية 04/ECE R44 للأطفال التي يتراوح وزنها بين 0 إلى 13 كجم (من 0 إلى 14/12 شهرا). ويمكن استخدامه فقط في السيارات المزودة بنظام تثبيت Isofix المصدق عليه (المزود من التفصيل. يمكن الرجوع إلى قائمة موديلات السيارات المزودة بنظام تثبيت Isofix).

- يمكن استخدام قاعدة مقعد الطفل المخصص للسيارة. المجموعة 1، الفئة "شبه الشاملة"، الطبقة A، مع موديل Primo Viaggio Duo-Fix 1 أو جميع موديلاته. وقد تم التصديق عليه وفقا للمعايير الأوروبية 04/ECE R44 للأطفال التي يتراوح وزنها بين 9 إلى 18 كجم (من 9 شهور إلى 4 أعوام تقريبا). ويمكن استخدامه فقط في السيارات المزودة بنظام تثبيت Isofix المصدق عليه.

- راجع كتيب استخدام وصيانة السيارة للتأكد أنها متوافقة مع أنظمة Isofix لتقييد الطفل.
- إذا ساورك شك بخصوص أمر ما، يمكنك الاتصال بالمصنع أو تاجر التجزئة لمقعد الطفل المخصص للسيارة.
- لا تنزع اللصقات، فهذا قد يعني أن المنتج لم يعد متوافقا مع المعايير القياسية.

- لا تستخدم قاعدة المقعد إذا كانت مكسورة أو تنقصها بعض القطع أو إذا كانت مستعملة من قبل أو إذا كانت مجهولة المصدر أو إذا كانت قد تعرضت في حادث لالتواء عنيف. لأن هذا يعني أنه ربما يكون قد وقع لها تلف شديد الخطورة في هيكلها.

- لا جري أي تعديلات على المنتج.
- عند الحاجة لأي إصلاح أو استبدال لبعض الأجزاء أو للحصول على معلومات تخص المنتج، يرجى الاتصال بخدمة مساعدة ما بعد البيع. ستجد المعلومات المطلوبة في آخر صفحات هذا الكتيب.
- لا تترك الطفل دون مراقبة داخل السيارة حتى ولو للحظات قليلة. قد تتغير درجة الحرارة الداخلية للمساحة المخصصة للركاب بشكل مفاجئ. وتصبح خطيرة على الطفل بالداخل.

- لا تستخدم مقعد الطفل المخصص للسيارة إذا كان به أجزاء مكسورة أو مفقودة. أرو إذا كان قد تعرض لإجهادات عنيفة في حادث، لأن هذا قد يؤدي إلى أضرار في هيكل المقعد قد تكون غير مرئية ولكنها شديدة الخطورة.
- إذا كان المنتج مستعملا، تحقق من أنه نموذج حديث التصنيع، وأنه مزود بتعليمات استخدام وأنه يعمل بجميع أجزائه. أي منتج قديم قد لا يكون متوافقا بسبب التقدم الطبيعي للمواد ولتحديث اللوائح. إذا ساورك الشك، اتصل بمركز مساعدة الشركة المنتجة.

- القاعدة "K 1+0 Isofix Base" هي القاعدة التي تستخدم حصريا بالاشتراك مع أحد مقاعد الأطفال المخصصة للسيارة Primo Viaggio tri-Fix أو Primo Viaggio SL أو Duo-Fix 1 Viaggio بأنواعها المختلفة.
- لا تستخدم K 1+0 Isofix Base مقترنة بمقعد الأطفال المخصص للسيارة "Primo Viaggio" أو "Primo Viaggio SIP".

خصائص المنتج

- يجب تثبيت "K 1+0 Isofix Base" على مقاعد السيارة في نفس اتجاه سير السيارة، وينبغي عدم تثبيت "K 1+0 Isofix Base" على مقاعد السيارة المزودة بالحقيبة الهوائية أو على مقاعد السيارة ذات الاتجاه عكس اتجاه سير السيارة أو في اتجاه عرضي على الاتجاه المعتاد لسير السيارة.
- يضمن استخدام "K 1+0 Isofix Base" أقصى درجات الأمان كما يضمن سهولة تركيب مقاعد الأطفال Peg-Pérego المخصصة للسيارات.
- يجب التأكد أن السيارة مزودة بنظام Isofix، ويمكن الرجوع إلى قائمة موديلات السيارات التي تتوفر مع هذا المنتج.

⚠ تحذير

- يرجى قراءة هذه التعليمات باهتمام قبل استخدام المنتج. كما يجب الاحتفاظ بها في المكان المناسب للرجوع إليها لاحقا، وقد يتعرض طفلك للخطر في حالة عدم الالتزام بتعليمات التركيب الخاصة بسلامة المقعد.
- يجب أن يتولى شخص بالغ عمليات التجميع والتركيب.
- يجب تجنب إدخال الأصابع في الأجزاء المتحركة للمقعد.
- قد يتعرض الطفل للوفأة أو الإصابة بإصابات بالغة - لا قدر الله- إذا تم تثبيت قاعدة مقعد الأمان على مقاعد السيارة المزودة بالحقيبة الهوائية.
- يجب إبطال مفعول الحقائب الهوائية المحيطة بموضع مقعد السلامة للسيارة وذلك لتفادي أي أخطار.
- يجب التأكد عند السفر أن الأمتعة والحقائب أو الأشياء الأخرى لن تؤدي إلى إيذاء الطفل الجالس على مقعد السلامة في حالة وقوع حادث لا قدر الله .
- لا تتبع طرق للتركيب مختلفة عن تلك الموضحة هنا. فقد يؤدي ذلك إلى خطر انفصال الطفل عن المقعد.

تعليمات الاستخدام في السيارة

- 1 • ابحث عن نقاط التثبيت Isofix الموجودة في مقعد السيارة.
 - 2 • قم بإطالة أزرمة Isofix عند القاعدة عن طريق الضغط على الرافعة كما هو موضح في الصورة، وذلك لتسهيل الربط والتثبيت.
 - 3 • استخرج الدعامة الموجودة أسفل القاعدة ثم أدرها نحو الخارج حتى سماع صوت نقرة التعشيق. اضبط وضع القاعدة فوق مقعد السيارة كما هو موضح في الصورة. بحيث تكون على نفس الخط مع أزرمة Isofix.
 - 4 • اربط الأزرمة الموجودة عند القاعدة إلى أيازم المقعد (تاكد من عدم وجود أي شيء يتعارض مع أيازم المقعد ويعوقها عن تأدية وظيفتها جيداً).
 - **هام:** يتحول لون الإشارتين الموجودتين على جانبي ذراع المقعد من الأحمر إلى الأخضر للتأكيد على سلامة التثبيت.
 - **هام:** بمجرد إنتهاء عملية التثبيت، قم بتحريك القاعدة للتأكد أن أزرمة Isofix مربوطة جيداً.
 - 5 • اضبط ارتفاع الدعامة عن طريق الضغط على الذراع الداخلي بها حتى يصل إلى أرضية السيارة (يجب أن تثبت الدعامة جيداً فوق أرضية السيارة حتى لو أدى ذلك إلى ارتفاع القاعدة قليلاً عن مستوى مقعد السيارة نفسه).
 - بمجرد الإنتهاء من الخطوات السابقة، يصبح "Isofix Base K 1+0" جاهزاً للاستخدام في السيارة.
 - إذا كانت سيارتك بها جيوف لتخزين في أرضيتها وفي نفس المكان الذي يجب فيه تثبيت الدعامة، فيجب عليك فتح هذا التجويف وتثبيت الدعامة في قاعه.
- ### ربط Duo-Fix 1 Viaggio (وجميع موديلاتها)
- هام:** يجب ربط مقعد الطفل دون أن يكون الطفل بداخله.
- قبل ربط مقعد الطفل فوق قاعدة Isofix، يجب التأكد من أن أزرمة Isofix الخاصة بمقعد الطفل مشدودة حتى أقصى طول لها (السهم A).
 - إذا واجهت مشكلات أو صعوبات أثناء تثبيت مقعد الطفل داخل سيارتك، ارفع أو اخلع مساند الرأس الخاصة بالسيارة.
 - 11 • اخلع الغلاف البلاستيكي المثبت في مقعد الطفل عن طريق الضغط على مفتاحي التخليص المتخصصين (السهم b والسهم C).
 - 12 • ضع مقعد الطفل فوق القاعدة Isofix Base K 1+0 وأدخل الأزرمة الخلفية لمقعد الطفل في نقاط التثبيت الموجودة في القاعدة بجوار مقعد السيارة نفسها (السهم a).
 - اضغط على الجزء الخلفي من مقعد الطفل حتى سماع صوت نقرة التعشيق (السهم b).
 - **هام:** يتحول لون الإشارتين الموجودتين خلف القاعدة من اللون الأحمر إلى اللون الأخضر للتأكيد على تثبيت مقعد الطفل جيداً فوق القاعدة.
 - 13 • اسحب الذراع نحو القاعدة (السهم a) ثم اجذب القاعدة مع مقعد الطفل عكس اتجاه مقعد السيارة لأقصى مسافة ممكنة (السهم b).
 - **هام:** يمكن التأكد أن القاعدة موضوعة في مكانها الصحيح عن طريق متابعة الإشارتين الموجودتين على

جانبي ذراع المقعد. OK (اللون الأخضر) يوضح أن الوضع صحيح. NO (اللون الأحمر) يوضح أن تلك الخطوة لم تتم على الوجه الصحيح وأنه يتعين تكرارها حتى يشير الذراع إلى OK فقط. **هام:** عند اكتمال هذه الخطوة، قم بتحريك القاعدة **⚠** للتحقق من ثباتها. ISOfix مثبتتان جيداً.

الأرقام التسلسلية

14 • على ظهر مقعد Isofix Base K 1+0 من الأسفل وبجوار أزرعة Isofix. تظهر المعلومات التالية: اسم المنتج، تاريخ التصنيع والرقم التسلسلي للمنتج نفسه (الصورة a). وتظهر بطاقة التصديق على Isofix Base K 1+0 خلف الجزء الذي يحمل ورقة التعليمات (الصورة b). وهذه المعلومات مفيدة في حالة وجود شكواي من المنتج.

التنظيف والصيانة

- يستوجب المنتج القليل من الصيانة. يجب أن تتم جميع أعمال التنظيف والصيانة بواسطة شخص بالغ.
- يجب تنظيف الأجزاء البلاستيكية دورياً بقطعة قماش مبللة.
- لا تستخدم سوائل مذيبة أو أي منتجات مشابهة.
- احتفظ بالمنتج في مكان جاف.
- **كيفية قراءة قسيمة بيانات المطابقة**
في هذه الفقرة، سوف نوضح لسيداتكم كيفية قراءة قسيمة بيانات المطابقة (القسيمة البرتقالية).
- مصطلح "شبه الشاملة" الطبقة E والطبقة A يشير إلى توافق مقعد الأطفال المخصص للسيارات مع الركبات والسيارات المزودة بأنظمة تثبيت Isofix.
- في أعلى القسيمة، توجد ماركة الشركة المنتجة واسم المنتج.
- حرف E الموجود داخل دائرة: يوضح علامة المطابقة الأوروبية والرقم يوضح الدولة التي حررت المطابقة (1: ألمانيا، 2: فرنسا، 3: إيطاليا، 4: هولندا، 11: بريطانيا العظمى، 24: أيرلندا)
- رقم المطابقة: إذا كان يبدأ بالرقم 4 فهذا يعني أنه يختص بالتعديل الرابع للقاعدة R44 (الطبقة حالياً) القاعدة المرجعية 04/ECE R44
- الرقم التسلسلي للإنتاج: وهو يحدد كل مقعد لأن كل مقعد أطفال عند تخزين المطابقة له رقم خاص.

PEG-PEREGO S.p.A

تتعمد Peg Perego Spa نظام إدارة جودة معتمد من قبل TÜV Italia Srl وفقاً لمعيار ISO 9001. Peg Perego بإجراء تغييرات في أي وقت على الموديلات الواردة في هذا الكتيب لأسباب فنية أو تجارية.

خدمة ما بعد البيع الخاصة بشركة

"Peg-Perego" في حالة فقدان أو تلف أي جزء من أجزاء المنتج، استخدم فقط قطع الغيار الأصلية الخاصة بشركة "Peg-Perego".
لاي عمليات تصليح أو استبدال وللحصول على معلومات عن المنتجات وبيع قطع الغيار الأصلية والملحقات، اتصل بخدمة الدعم الفني الخاصة بشركة "Peg-Perego" واذكر الرقم التسلسلي للمنتج إن وجد.

تليفون: 00390396088213

البريد الإلكتروني: assistenza@pegperego.com
الموقع الإلكتروني: www.pegperego.com

جميع حقوق الملكية الفكرية الموجودة في هذا الكتيب هي ملك لشركة PEG-PEREGO-
شركة مساهمة، والقوانين السارية تحمي هذه الحقوق.

از شما به‌خاطر انتخاب یک محصول پِگ-پِرگُو تشکر می‌کنیم.

موارد استفاده از محصول

- "Isofix Base 0+1 K" را می‌توانید به‌طور اختصاصی با همه مدل‌های صندلی‌های خودرو، "Primo Viaggio Tri-Fix"
- "Primo Viaggio SL" و "Viaggio 1 Duo-Fix" استفاده کنید.
- از K Isofix Base 0+1 با صندلی‌های خودرو "Primo Viaggio" یا "Primo Viaggio SIP" استفاده کنید

مشخصات محصول

- "Isofix Base 0+1 K" را باید روی صندلی‌هایی نصب کنید که در جهت حرکت عادی خودرو هستند. "Isofix Base 0+1 K" را روی صندلی‌های دارای کیسه هوا یا روی صندلی‌هایی که با توجه به حرکت عادی خودرو در جهت مخالف یا از پهلو قرار دارند، نصب نکنید.
- استفاده از "Isofix Base 0+1 K" ایمنی بیشتر و سهولت نصب برای صندلی‌های خودروی کودک پِگ پِرگُو را تضمین می‌کند.
- اطمینان حاصل کنید که سیستم ایروفیکس در خودرو نصب شده است. لیست مدل‌های خودرو ارایه‌شده به‌همراه محصول را بررسی کنید.

⚠ هشدار

- این دستورالعمل‌ها را به‌دقت خوانده و آن‌ها را برای مراجعه بعدی در محل ارایه‌شده نگهداری کنید. عدم رعایت دقیق دستورالعمل‌های مربوط به صندلی ایمنی خودرو، کودک شما را در معرض خطر قرار خواهد داد.
- عملیات مونتاژ و نصب باید توسط افراد بزرگسال انجام شود.
- از فروردن انگشتان دست داخل مکانیزم‌ها خودداری کنید.
- نصب این پایه صندلی ایمنی روی صندلی‌های دارای کیسه هوا ممکن است منجر به مرگ یا جراحت شدید شود.
- با غیرفعال کردن کیسه‌های هوای اطراف موقعیت صندلی ایمنی خودرو، احتمال خطر را از بین ببرید.
- هنگام مسافرت اطمینان حاصل کنید که درصورت تصادف، چمدان یا سایر وسایل به کودک در صندلی ایمنی آسیب نمی‌رسانند.
- از روش‌های نصب متفاوت با آنچه نشان داده شده است استفاده نکنید. در غیراین‌صورت احتمال جداشدن صندلی وجود دارد.
- پایه صندلی خودروی کودک، گروه 0+، دسته "نیمه-یونیورسال"، کلاس E جهت استفاده با همه مدل‌های صندلی خودرو "Primo Viaggio Tri-Fix"، "Primo Viaggio SL"

درنظر گرفته شده است.

تحت استاندارد اروپایی ECE R44/04 برای کودکان از بدو تولد تا وزن ۱۳ کیلوگرم (از بدو تولد تا ۱۲/۴ ماهگی) مورد تأیید قرار گرفته است. این پایه فقط برای استفاده در وسایط نقلیه دارای نقاط تأییدشده ایروفیکس (درخصوص جزئیات به لیست مدل‌های خودروهای مجهز به سیستم‌های اتصال ایروفیکس مراجعه کنید) درنظر گرفته شده است.

• پایه صندلی خودروی کودک، گروه ۱، دسته "نیمه-یونیورسال"، کلاس A جهت استفاده با "Viaggio 1 Duo-Fix" و همه مدل‌های آن طراحی شده است. تحت استاندارد اروپایی ECE R44/04 برای کودکان با وزن ۹ تا ۱۸ کیلوگرم (تقریباً از ۹ ماهگی تا ۴ سالگی) مورد تأیید قرار گرفته است. فقط برای استفاده در وسایط نقلیه دارای نقاط تأییدشده ایروفیکس درنظر گرفته شده است.

• برای اطلاع از سازگاری این وسیله با سیستم‌های ایروفیکس ممنوع برای کودکان، دفترچه راهنمای استفاده و تصویب‌کنندگی وسیله نقلیه را بررسی کنید.

• درصورت هرگونه شک و تردید، با سازنده یا فروشنده این صندلی خودروی کودک تماس بگیرید.

• برچسب‌ها را جدا نکنید؛ این کار می‌تواند به‌معنی عدم تطابق محصول با استانداردها باشد.

• اگر این پایه شکسته یا قطعاتی از آن مفقود شده باشد، اگر دست دوم است یا از اصل بودن آن اطمینان ندارید، یا اگر در اثر تصادف در معرض فشارهای بیش از حد قرار گرفته است، از آن استفاده نکنید زیرا ممکن است به‌شدت دچار آسیب ساختاری خطرناک شده باشد.

• از تغییردادن محصول خودداری کنید.

• برای هرگونه تعمیرات، تعویض قطعات یا کسب اطلاعات درباره محصول، با مرکز خدمات مراقبت پس از فروش تماس بگیرید. اطلاعات مرتبط در صفحه آخر این دفترچه ارایه شده است.

• پس از گذشت ۷ سال از تاریخ تولید درج‌شده روی پایه، از آن استفاده نکنید. فرسودگی طبیعی مواد ممکن است به‌معنی عدم تطابق محصول با استانداردها باشد.

• هرگز کودک را به تهایی و بدون نظارت در خودرو رها نکنید، حتی برای یک زمان کوتاه. دمای داخل وسیله نقلیه می‌تواند به‌سرعت تغییر کند و برای کودک در داخل خودرو خطرناک باشد.

• اگر صندلی خودروی کودک شکسته یا قطعاتی از آن مفقود شده، یا اگر در اثر تصادف در معرض فشارهای شدید قرار گرفته است، از آن استفاده نکنید زیرا ممکن است به‌شدت دچار آسیب ساختاری خطرناک شده باشد که دیده نمی‌شود ولی بسیار خطرناک است.

• درصورت استفاده از یک محصول دست دوم، اطمینان حاصل کنید که مدل آن جدید است، دفترچه دستورالعمل‌ها را دارد و همه قسمت‌های آن به‌درستی کار می‌کند. یک محصول منسوخ ممکن است به‌دلیل فرسودگی طبیعی مواد و به‌روزشدن مقررات

با استانداردهای ایمنی مطابقت نداشته باشد. در صورت تردید، با مرکز خدمات مشتری سازنده تماس بگیرید.

استورالعمل‌های استفاده در خودرو

- 1 نقاط اتصال ایروفیکس را روی صندلی‌های خودرو پیدا کنید.
 - 2 همان‌طور که در تصویر نشان داده شده است، با فشار دادن اهرم اتصالات ایروفیکس روی پایه را بلندتر کنید تا راحت‌تر بتوانید آن‌را محکم کنید.
 - 3 پای پشتیبان را از زیر پایه بیرون بکشید و آن‌را به سمت بیرون تا کنید تا زمانی که با صدای کلیک در جای خود قرار بگیرد. همان‌طور که در تصویر نشان داده شده است، پایه را روی صندلی خودرو در امتداد اتصالات ایروفیکس قرار دهید.
 - 4 اتصالات روی پایه را در قلاب‌های صندلی گیر بیندازید (دقت کنید که هیچ چیزی در قلاب‌های صندلی باعث اختلال در عمل‌کرد درست آن‌ها نشود).
 - **مهر** Δ : دو سیگنال دو طرف دسته از رنگ قرمز به سبز تغییر رنگ پیدا می‌کنند که نشانگر اتصال درست است.
 - **مهر** Δ : پس از انجام این مرحله، پایه را حرکت دهید تا ببینید که دو نقطه ایروفیکس درست وصل شده‌اند.
 - 5 ارتفاع پایه پشتیبان را با فشار دادن گیره داخلی به سمت پایین تا جایی که به کف خودرو برسد، تنظیم کنید (مهر است که این پایه پشتیبان به خوبی روی کف خودرو محکم شود، حتی اگر این باعث شود که پایه کمی از صندلی خودرو بالاتر قرار بگیرد).
 - پس از انجام مراحل بالا، می‌توانید "Isofix Base 0+1 K" را آماده استفاده در خودرو نگه دارید.
 - اگر خودروی شما در قسمت‌هایی که پایه پشتیبان قرار می‌گیرد، مجهز به محافظه‌های ذخیره در کف است، باید محافظه را باز کرده و پایه پشتیبان را کف آن قرار دهید.
- ## وصل کردن Isofix / Primo Viaggio Tri-Fix / Primo SL
- 6 کودک را در صندلی ایمنی صندلی خودرو قرار دهید، به‌خاطر داشته باشید که او را با تسمه‌ها ایمن کنید. صندلی را با دسته (به‌طوری‌که در جهت مخالف حرکت عادی خودرو باشد) بلند کنید و آن‌را با فشار دادن دو دست خود روی صندلی به سمت پایین در پایه جابجندازید تا وقتی که با صدای کلیک در جای خود قرار بگیرد.
 - **مهر**: رنگ دو سیگنال پشت پایه از قرمز به سبز تغییر می‌کند که نشان‌گر نصب درست صندلی خودروی کودک است.
 - **مهر**: پس از انجام این مرحله، صندلی خودروی کودک را حرکت دهید و بررسی کنید که درست وصل شده است.
 - 7 داخل خودرو، همان‌طور که در تصویر نشان داده شده است، دسته را باید به‌طور کامل به سمت پشتی صندلی خودرو پایین بیاورید. دکمه‌های گرد روی دسته را فشار

دهید و همان‌طور که در تصویر نشان داده شده است، هر زمان دسته را بچرخانید تا زمانی که با صدای کلیک جا بیفتد.

8 دسته روی پایه را بکشید و پایه را با صندلی خودرو کودک روی صندلی وسیله نقلیه فشار دهید تا جایی که پیش‌تر نروند.

- **مهر** Δ : با نگاه کردن به سیگنال‌های روی دسته می‌توانید بررسی کنید که آیا پایه به‌درستی قرار گرفته است یا خیر. OK (سبز) نشان می‌دهد که موقعیت درست است، NO (قرمز) نشان می‌دهد که روند کار درست انجام نشده است و باید تکرار شود تا زمانی که دسته فقط کلمه "OK" را نشان دهد.
- 9 برای آزاد کردن صندلی خودروی کودک از پایه: دسته را به موقعیت حمل‌ونقل بالا بیاورید، اهرم روی پشتی را به سمت بالا هل داده و هر زمان صندلی را بلند کنید. برای آزاد کردن پایه از صندلی وسیله نقلیه: رابط‌های ایروفیکس را با بلند کردن دسته روی پایه (پیکان A) و کشیدن پایه در جهت عادی حرکت (پیکان B) از نقاط ایروفیکس در خودرو آزاد کنید. دسته (پیکان C) را بکشید و رابط‌ها را به داخل پایه (پیکان D) بازگردانید. پایه پشتیبان را بچرخانید و آن‌را در محافظه‌اش (پیکان E) قرار دهید.

وصل کردن Viaggio 1 Duo-Fix و همه

مدل‌هایش

مهر Δ هنگام نصب صندلی خودرو کودک نباید درون آن باشد.

- قبل از وصل کردن صندلی خودرو روی پایه ایروفیکس، اطمینان حاصل کنید که رابط‌های ایروفیکس صندلی خودرو کودک کاملاً کشیده شده‌اند (پیکان A).
- اگر هنگام نصب صندلی خودرو در خودروی خود با مشکلی روبرو شدید، جاسری‌های وسیله نقلیه را بالا بیاورید یا بردارید.
- پوشش پلاستیکی ضمیمه شده به صندلی خودرو کودک را با کلیدهای آزادسازی مخصوص (پیکان‌های B و C) بردارید. صندلی خودروی کودک را روی K Isofix Base 0+1 قرار داده و رابط‌های عقب صندلی خودروی کودک را در نزدیک‌ترین نقاط پایه به صندلی وسیله نقلیه (پیکان A) جا بزنید.
- قسمت جلوی صندلی خودرو کودک را فشار دهید تا زمانی که با صدای کلیک در جای خود قرار بگیرد (پیکان B).
- **مهر** Δ : رنگ دو سیگنال پشت پایه از قرمز به سبز تغییر می‌کند که نشان می‌دهد صندلی خودروی کودک به‌درستی به پایه وصل شده است.
- 12 دسته روی پایه را بکشید (با پیکان نشان داده شده است) پایه را با صندلی خودروی کودک روی صندلی وسیله نقلیه فشار دهید تا جایی که پیش‌تر نروند (با پیکان B نشان داده شده است).
- **مهر** Δ : با نگاه کردن به سیگنال‌های روی دسته می‌توانید

PEG-PEREGO S.p.A

شرکت سهامی Peg Perego گواهینامه سیستم مدیریت کیفیت مطابق با استاندارد ISO 9001 از طرف TÜV Italia Srl دریافت کرده است. پگ-پرگو می‌تواند در هر زمان در مدل‌های تشریح‌شده در این نشریه، به دلایل فنی یا تجاری تغییر ایجاد کند.

خدمات پشتیبانی یگ-پرگو Peg-Pérego

امرش لدم را برای راه‌ت‌م‌س‌ق‌ی‌ف‌د‌اص‌ت‌ر‌و‌ط‌ه‌ب‌ ر‌گ‌ا‌ ت‌اع‌ط‌ق‌ ز‌ا‌ ا‌ه‌ن‌ت‌، د‌ن‌ش‌ا‌ب‌ ه‌د‌ی‌ ب‌ی‌س‌ آ‌ی‌ ه‌د‌ش‌ م‌ر‌گ‌ ی‌ا‌ر‌ب‌. د‌ی‌ن‌ک‌ ه‌د‌ا‌ف‌ت‌س‌ا‌ و‌گ‌ر‌پ‌ گ‌پ‌ ی‌ل‌ص‌ا‌ ی‌ک‌د‌ی‌ ه‌ر‌ا‌ب‌ر‌د‌ ت‌اع‌ال‌ط‌ا‌، ض‌ی‌ع‌و‌ع‌، ت‌ا‌ر‌ی‌م‌ر‌ع‌ت‌ ه‌ن‌و‌گ‌ ر‌ه‌ م‌ز‌ا‌و‌ل‌ و‌ ی‌ل‌ص‌ا‌ ی‌ک‌د‌ی‌ ت‌اع‌ط‌ق‌ ش‌و‌ر‌ف‌، ل‌و‌ص‌ح‌م‌ و‌گ‌ر‌پ‌ گ‌پ‌ ی‌ن‌ا‌ب‌ی‌ت‌ش‌پ‌ ت‌ا‌م‌ر‌خ‌ ا‌ب‌، ی‌ب‌ن‌ا‌ج‌ ه‌ر‌ا‌م‌ر‌ش‌، ن‌د‌و‌ب‌د‌و‌ج‌و‌م‌ ت‌ر‌و‌ص‌ ر‌د‌ و‌ ه‌ت‌ف‌ر‌گ‌ س‌ا‌م‌ت‌ د‌ی‌د‌ه‌ ه‌ی‌ا‌ر‌ا‌ ر‌ ل‌و‌ص‌ح‌م‌ ل‌ی‌ا‌ر‌س‌.

تلفن 0039/039/60.88.213

(ت‌ب‌ا‌ت‌)

www.pegperego.it

www.pegperego.com

ه‌ب‌ ط‌و‌ب‌ر‌م‌ ی‌ن‌و‌ع‌م‌ ت‌ی‌ک‌ل‌ا‌م‌ ق‌و‌ق‌ح‌ م‌ا‌ر‌م‌ت‌ ل‌م‌ر‌ع‌ا‌ر‌و‌ت‌س‌د‌ ی‌ا‌م‌ن‌ه‌ا‌ر‌ ه‌چ‌ا‌ت‌ک‌ ن‌ی‌ا‌ ت‌ا‌ی‌و‌ت‌ح‌م‌ و‌ ه‌د‌و‌ب‌ و‌گ‌ر‌پ‌ گ‌پ‌ ی‌م‌ا‌س‌ ت‌ک‌ر‌ش‌ ه‌ب‌ ق‌ل‌ع‌ت‌م‌ د‌ن‌ر‌ا‌د‌ ر‌ا‌ر‌ق‌ م‌ر‌گ‌ا‌ح‌ ن‌ی‌ن‌ا‌و‌ق‌ ت‌ظ‌ا‌ف‌ح‌ ت‌ح‌ت‌

بررسی کنید که آیا پایه به‌درستی قرار گرفته است یا خیر. OK (سبز) نشان می‌دهد که موقعیت درست است، NO (قرمز) نشان می‌دهد که روند کار درست انجام نشده است و باید تکرار شود تا زمانی که دسته فقط کلمه "OK" را نشان دهد. **مهم:** پس از انجام این مرحله، پایه را حرکت دهید تا بررسی کنید که دو نقطه ایزوفیکس واقعا وصل شده‌اند.

شماره‌های سریال

14 در قسمت زیر Isofix Base 0+1 K، نزدیک رابط‌های ایزوفیکس، اطلاعات زیر ارائه شده است: نام محصول، تاریخ ساخت و شماره سریال خود محصول (تصویر الف). برجسب تأیید روی Isofix Base 0+1 K در پشت قسمت نگهدارنده صفحه دستورالعمل قرار داده شده است (تصویر b). این اطلاعات برای هرگونه شکایت مورد نیاز است.

تیمیزکردن و تعمیر و نگهداری

- این محصول به مقدار کمی تعمیر و نگهداری احتیاج دارد. تیمیزکردن و تعمیر و نگهداری فقط باید توسط بزرگسالان انجام شود.
- قسمت‌های پلاستیکی را مرتباً با یک دستمال مرطوب تمیز کنید. از حلال‌ها یا محصولات مشابه استفاده نکنید.
- محصول را از عوامل جوی، رطوبت، باران یا برف محافظت کنید. قرارداشتن در معرض نور آفتاب به‌مدت طولانی ممکن است باعث تغییر رنگ در مواد سازنده محصول شود.
- محصول را در یک محیط خشک نگهداری کنید.

نحوه خواندن برجسب تأیید

- در این پاراگراف نحوه خواندن برجسب تأیید (برجسب نارنجی موجود در محفظه نگهدارنده صفحه دستورالعمل) شرح داده شده است.
- عبارت‌های SEMI-UNIVERSAL کلاس E و کلاس A نشان‌گر سازگاری صندلی خودرو کودک با وسایل نقلیه مجهز به سیستم‌های اتصال ایزوفیکس می‌باشد.
- بالای برجسب علامت تجاری شرکت سازنده و نام محصول را نشان می‌دهد.
- حرف E در یک دایره نشان‌گر علامت تأیید اروپایی و شماره نشان‌گر کشور صادرکننده تأیید است (۱: آلمان، ۲: فرانسه، ۳: ایتالیا، ۴: هلند، ۱۱: بریتانیا، کیپر، و ایرلند ۲۴):
- شماره تأیید: اگر با ۰۴ شروع شود نشان‌گر چهارمین اصلاحیه (نسخه‌ای که در حال حاضر اجرا می‌شود) قانون R44 است.
- استاندارد مرجع: ECE R44/04.
- شماره سریال محصول: در خصوص تأیید، هر صندلی ایمنی با شماره خودش شخصی‌سازی شده است.

PEG-PEREGO S.p.A. VIA DE GASPERI 50 20862 ARCORE MB ITALIA
tel. 0039-039-60881
Servizio Post Vendita/After Sale: tel. 0039-039-6088213



www.pegperego.com

FI0018011182

Tutti i diritti di proprietà intellettuale relativi ai contenuti di questo manuale d'istruzione appartengono a PEG-PEREGO S.p.A. e sono tutelati dalle leggi vigenti.

All of the intellectual property rights for the contents of this instruction manual belong to PEG-PEREGO S.p.A. and are protected by the laws in force.

isofix base

The logo consists of the brand name "Peg-Pérego" in a stylized, rounded, white font with a thick outline. The text is contained within a white, rounded rectangular border that has a slight 3D effect.