



VSJ843R - VSJ843Q

USER MANUAL

Vertical Juicer

LOW SPEED MASTICATING JUICER

MODE D'EMPLOI

Centrifugeuse Verticale

CENTRIFUGEUSE BROYEUSE À BASSE VITESSE

MANUAL DEL USUARIO

Extractor Vertical de Jugos

EXTRACTOR DE JUGOS POR MASTICACIÓN A BAJA VELOCIDAD



Congratulations!

CONGRATULATIONS on the purchase of your new Omega product.

At Omega, we strive to develop technologically advanced machines that help deliver nutrition and flavor of the highest kind and closest to nature's purest form. We are driven by you, our brand supporters. Your enthusiasm helps us continue to reinvent and renew our line of juicers, high speed blenders and beverage equipment. Our team at Omega thanks you for supporting us for over 50 years!

Join us on Twitter @OmegaAppliances &/or on Facebook @OmegaJuicers

PRODUCT REGISTRATION, VISIT:

www.omegajuicers.com/omega-warranty-registration

RECIPES, VISIT: **www.omegajuicers.com/recipes**

CUSTOMER SERVICE: Call **1-800-633-3401** or

visit: **www.omegajuicers.com/contact-omega-juicers**

After using your Omega, we kindly ask you to rate the machine on

www.OmegaJuicers.com

TABLE OF CONTENTS

02 - 03	Safety First, Important Safeguards
04 - 05	Know Your Omega
06 - 07	Quick Start Assembly
08 - 09	How to Assemble
10 - 11	Operating Instructions
12 - 13	Spinning Brush Assembly, Disassembly and Washing
14 - 15	Bowl Packaging Assembly
16 - 17	Juice Flap Assembly
18 - 19	Sterilization & Easy Cleaning
20 - 23	Precautions for Safe Use
24 - 25	If the Auger Stops Working
26 - 27	Hints & Tips
28 - 29	Troubleshooting
30 - 31	Product Specifications
32 - 37	Recipes & Notes
38 - 75	French Manual
76 - 114	Spanish Manual



SAFETY FIRST

SAFETY FIRST

When using electrical appliances, basic safety precautions should always be followed including the following.

1. READ ALL INSTRUCTIONS BEFORE USING.
2. To protect against electrical shock, do not immerse cord, plug, or main body (motor) in water or other liquid.
3. Close supervision is necessary when any appliance is used by or near children.
4. Unplug from outlet before assembling, before taking off parts, before cleaning and when not in use.
5. Avoid contact with moving parts.
6. Do not operate any appliance with a damaged cord or plug or after the appliance malfunctions or has been damaged in any manner. Return appliance to the manufacturer (see warranty) for examination, repair, or electrical or mechanical adjustment.
7. The use of attachments not recommended or sold by manufacturer may cause fire, electric shock or injury.
8. Do not let cord hang over edge of table or counter or touch heated surfaces.
9. Always make sure juicer locking clip is locked when juicer is in operation.
10. To disconnect, press/switch OFF then remove plug from wall outlet. Make sure the motor stops completely before disassembling.
11. Do not put your fingers or other objects into the juicer while it is in operation. If food becomes lodged in opening, use food pusher or another piece of fruit or vegetable to push down the lodged food. When this method is not possible, turn off the machine, remove the plug from wall outlet and disassemble juicer to remove the remaining food.
12. Do not use outdoors.
13. Do not place on or near a hot gas or electric burner or in a heated oven.
14. Do not use appliance for anything other than its intended use.
15. Keep the appliance clean. Refer to the Care & Cleaning instructions in this manual.

SAVE THESE INSTRUCTIONS





KNOW YOUR OMEGA

KNOW YOUR OMEGA



- A Pusher
- B Hopper
- C Wide Feed Chute
- D Safety Locking System
- E Auto Cleaning System
- F Pulp Outlet
- G High Performance Motor
- H Sturdy Nonslip Feet
- I Ultem Juice Screen
- J On/Off
- K Juice Flap
- L Heavy Duty Ultem Auger



NOT SHOWN
Juice Container
Pulp Container



QUICK START ASSEMBLY

QUICK START ASSEMBLY

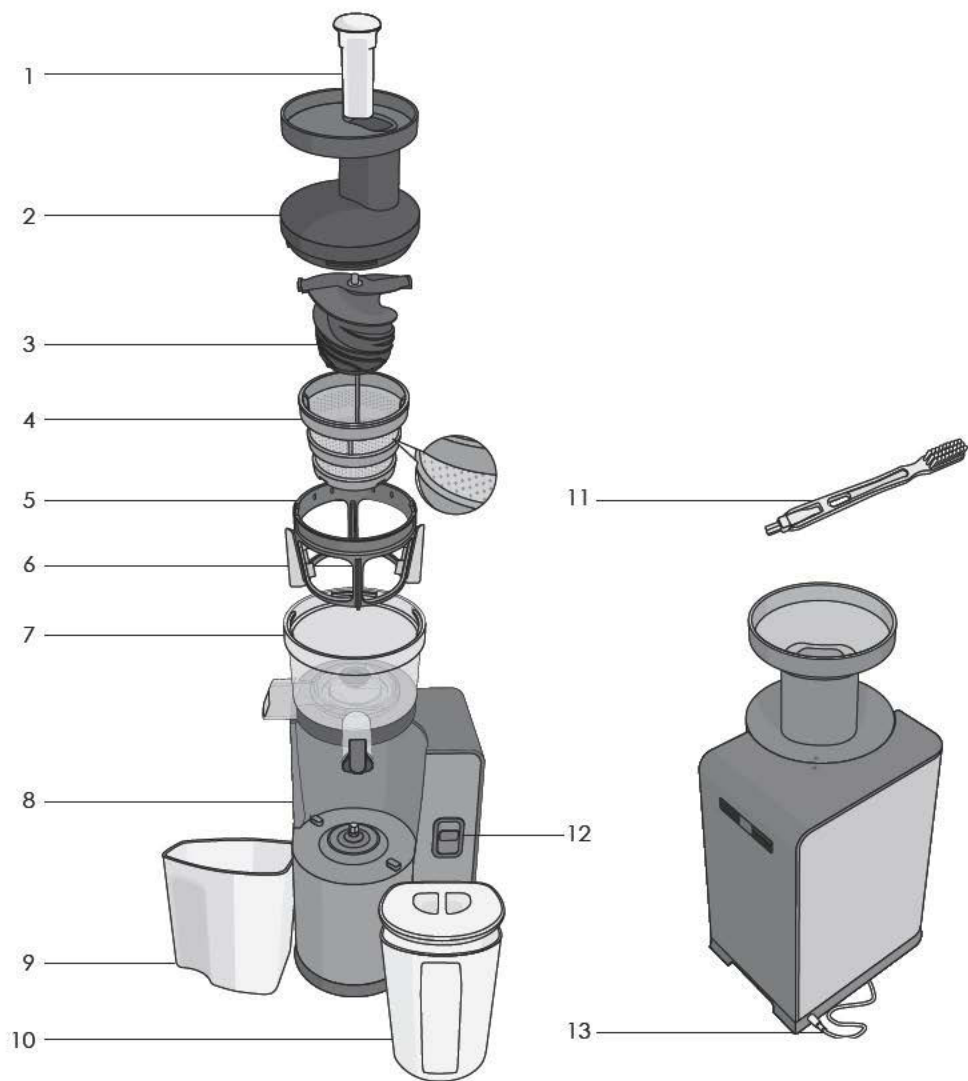

1 Pusher

2 Hopper

3 Auger

4 Screen

5 Spinning Brush

6 Silicon Brush

7 Juice Bowl

8 Base

9 Pulp Container

10 Juice Cup

11 Cleaning Brush

12 Operating Switch

13 Power Cord



HOW TO ASSEMBLE

HOW TO ASSEMBLE



Assemble the screen. The top of the screen must sit below the grooves on the spinning brush, as shown in the picture. Otherwise, the chamber set will not close properly.

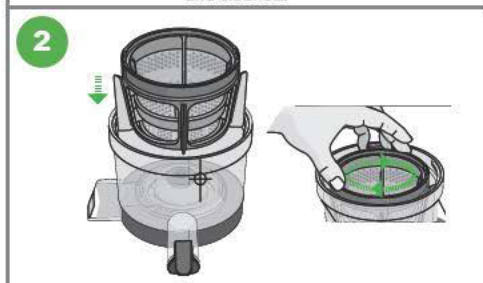

Place the assembled silicone brush and screen into the juice bowl. Move it left to right until it clicks into place.

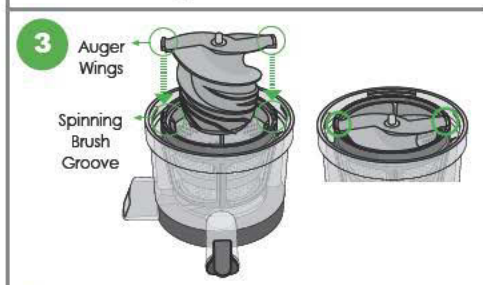

Next place the auger inside the screen. Align the augers wings with the grooves on the spinning brush.

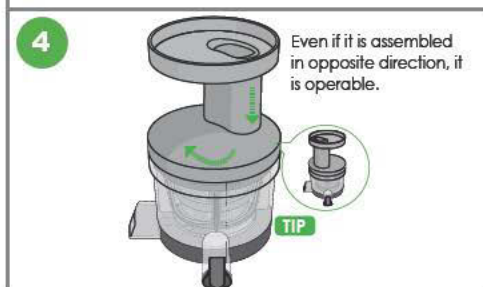

Place the hopper onto the juice bowl. Turn the hopper clockwise until it is locked completely.



Mount the assembled juice bowl chamber onto the motor base.



OPERATING INSTRUCTIONS

OPERATING INSTRUCTIONS

ON/REV BUTTON

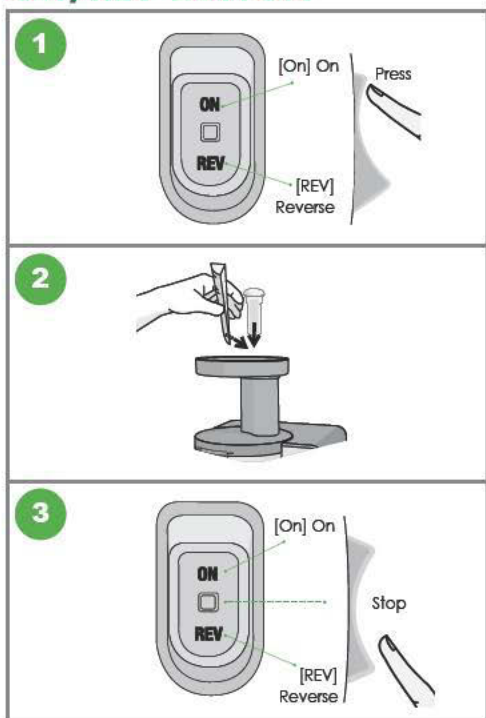

Press [ON] button to start.

Gradually put the ingredients into the hopper chute and press down with the pusher.

After the extraction is complete, place the switch in stop position to stop.

⚠ WARNING When using [ON] or [Rev] button, make sure that the auger stops completely.

JUICE FLAP

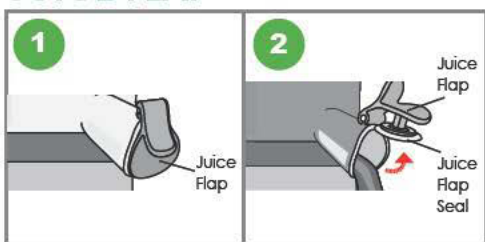

Close the juice flap to mix juice inside the bowl while juicing.

Open the juice flap to release mixed juice into a glass. Close the flap to save juice for another serving.

EXTRACTION SEAL

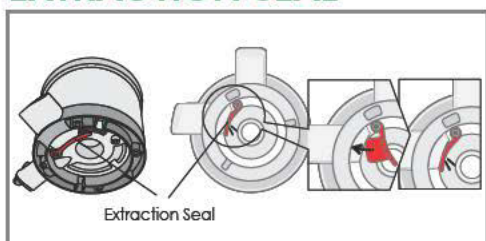

The silicone pulp stopper is located at the bottom of the Juice Bowl. Before use, make sure the seal is closed. For cleaning, open the extraction seal and wash out trapped food.



SPINNING BRUSH ASSEMBLY, DISASSEMBLY AND WASHING

SPINNING BRUSH ASSEMBLY, DISASSEMBLY AND WASHING

SPINNING BRUSH ASSEMBLY

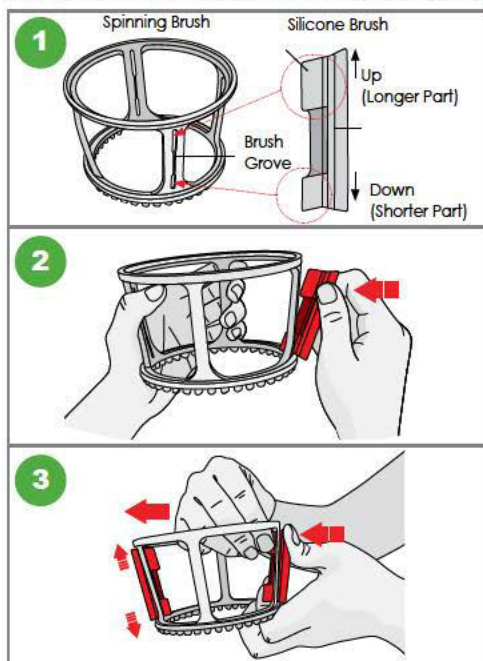

Check the groove of the spinning brush and the direction of silicone brush.

- As shown to the left, let groove inserts face the spinning brush.

Insert the silicone brush into the spinning brush. The longer part should face upward. Hold the outer wing of silicone brush with your thumb and index finger and insert silicone brush into the groove of spinning brush.

Pull tight.

- Push silicone brush from the outer side of spinning brush and pull 'inner wing' in the direction of inside of the spinning brush with the other hand as shown to the left.
- Pull it until you cannot pull it any longer. If unit is not fully assembled, there is a risk of breakage.

SPINNING BRUSH DISASSEMBLY AND WASHING

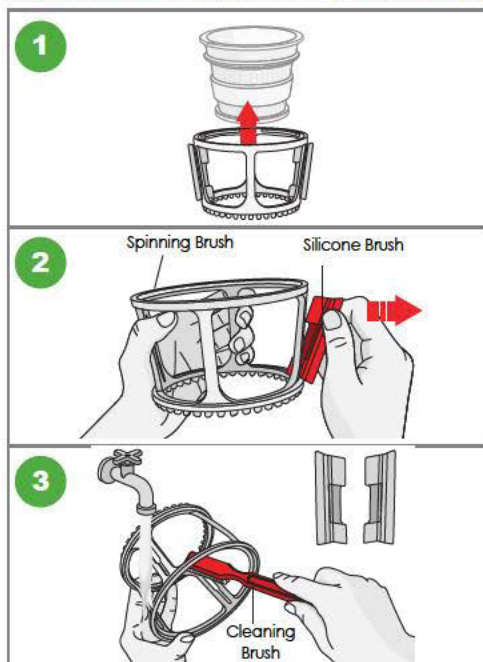

Remove the spinning brush from juicing screen.

Detach the silicone brush from spinning brush. As shown to the left, hold the outer part of silicone brush with your fingers and pull it out to the arrow direction. If pulling it by force, silicone brush may be torn or spinning brush may be damaged.

With cleaning brush, wash inside and outside of spinning brush under running water. Wash silicone brush in the same way under running water.



BOWL PACKING ASSEMBLY

BOWL PACKING ASSEMBLY

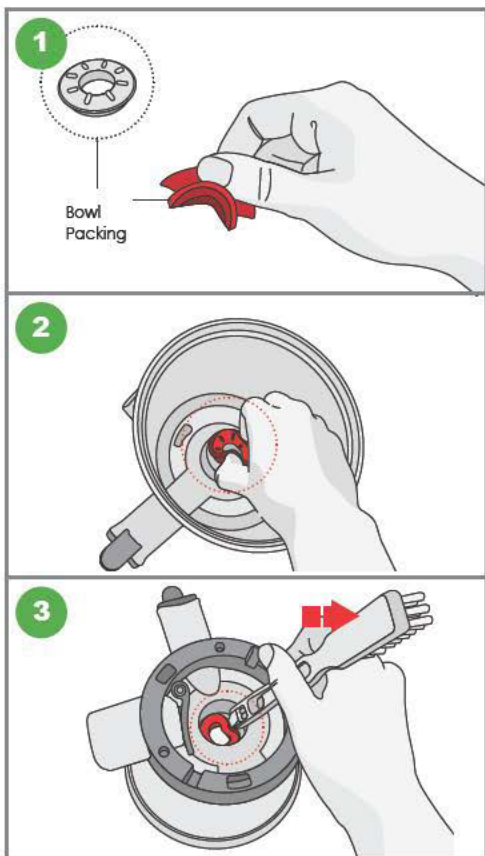

As shown to the left in the dotted circle, let the protrusion part on the bowl packing face upward and hold it, like pinching, with your thumb and index finger.

- Insert the bottom of the bowl packing into the bowl hole and fully press it down.
- Do not insert whole part of bowl packing.
- The upper part of the bowl packing must be shown.

If the bowl packing at the bottom of the bowl is not fully inserted and is bent, set it into place with the rotating attractor of the cleaning brush.



JUICE FLAP ASSEMBLY

JUICE FLAP ASSEMBLY

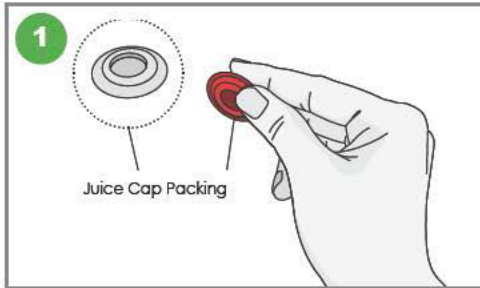

Hold juice cap packing as shown to the left. The hole must be visible.

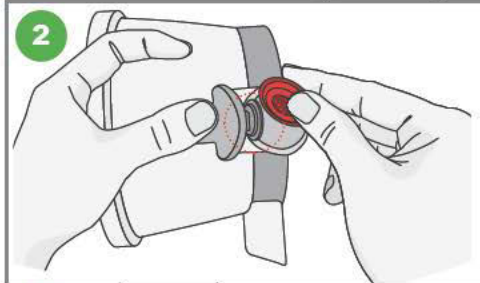

Open the juice cap and insert the juice cap packing to the top. Be careful not to drop the bowl.

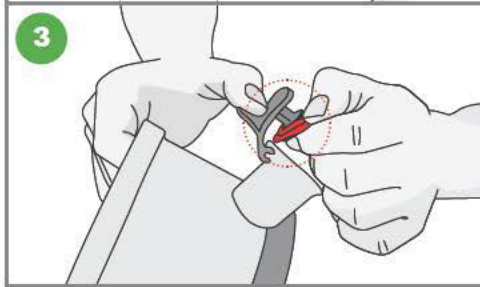

Set the packing to seal off completely. If not completely sealed, juice may leak.



**STERILIZATION
&
EASY CLEANING**

STERILIZATION & EASY CLEANING

HANDWASH OPTION

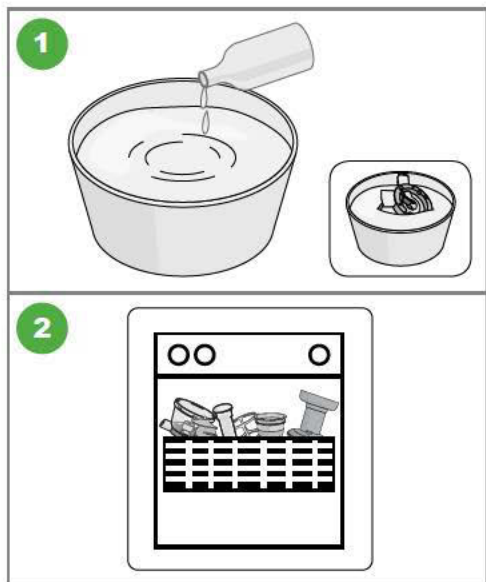

You can thoroughly wash parts by immersing in warm water diluted with one or two drops of baking soda or dishwashing soap for about 30 minutes.

When finished using the Omega® Nutrition System, simply put parts into dishwasher, on top rack.

CLEANING BETWEEN RECIPES

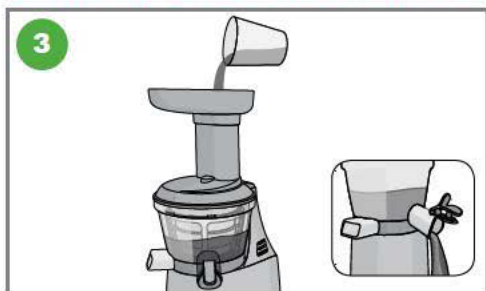

When juicing multiple recipes successively, it is not necessary to disassemble and wash parts. Simply close the juice cap, pour water into hopper and operate the appliance.

Open the juice cap and discharge the water. After you are done juicing for the day, disassemble and fully wash the bowl set.



PRECAUTIONS FOR SAFE USE

PRECAUTIONS FOR SAFE USE

All users of this appliance must read and understand these safety precautions before operating.

SIGN SAMPLES



This sign indicates contents that may cause risk of a fire or an electrical shock.
Specific warnings are written in the sign.



This sign indicates prohibited acts.
Specific prohibitions are written around or in the sign.



This sign indicates contents of regulating or directing actions.
Specific prohibitions are written around or in the sign.

PRECAUTIONS



CAUTION

Hazards or unsafe practices could result in minor personal injury or appliance damage.



DO NOT PLUG IN OR UNPLUG WITH WET HANDS.

It may cause an electric shock or an injury.



DO NOT USE WITH OTHER THAN RATED VOLTAGE.

It may cause an electric shock, a fire or abnormal performance.
If the voltage is different, it may shorten the life of the motor or cause a failure.



PLUG THE POWER CORD CORRECTLY AND PUSH IT TIGHT IN A WALL SOCKET.

It may cause electric shock or a fire.



IF THE SUPPLY CORD IS DAMAGED, IT MUST BE REPLACED BY THE MANUFACTURER, ITS SERVICE OR SIMILARLY QUALIFIED PERSONS IN ORDER TO AVOID A HAZARD.

If the power cord is damaged, it may cause electric shock or a fire.



NEVER ALTER THE APPLIANCE. ALSO, DO NOT DISASSEMBLE OR REPAIR BY YOURSELF. DO NOT INSERT FINGERS, FOREIGN SUBSTANCES OR OBJECTS SUCH AS PINS INTO GAPS OR HOLES IN THE BASE.

It may cause a fire, an electric shock or a failure. For any technical support, contact the authorized local Customer Care Center.

PRECAUTIONS FOR SAFE USE



DO NOT MOISTEN THE BASE OR SPLASH WATER ON THE BASE.

Be careful not to let any liquids or other substances get into the switch on the appliance. **DO NOT OPERATE THE SWITCH WITH WET HANDS.** It may cause electric shock or a fire.



WHEN THE POWER CORD, WIRE IS BROKEN OR DAMAGED OR THE PLUG-IN PART BECOMES LOOSE, DO NOT OPERATE IT.

It may cause an electric shock, a fire or an injury.



FOR SAFETY, MUST DO GROUND CONNECTION DO NOT DO THE GROUNDING ON GAS PIPE, PLASTIC WATER PIPE, TELEPHONE WIRE, ETC.

It could cause an electric shock, a fire, or a malfunction and an explosion. Be sure to use the socket with ground connection.



NEVER DISASSEMBLE BOWL SET DURING OPERATION OR INSERT FINGERS, FOREIGN OBJECTS SUCH AS FORKS, SPOONS ETC. INTO FEEDING CHUTE OR JUICE SPOUT.

It may cause an injury, an accident or a failure.



THIS APPLIANCE IS NOT INTENDED FOR USE BY PERSONS (INCLUDING CHILDREN) WITH REDUCED PHYSICAL, SENSORY OR MENTAL CAPABILITIES, OR LACK OF EXPERIENCE AND KNOWLEDGE, UNLESS THEY HAVE BEEN GIVEN SUPERVISION OR INSTRUCTION CONCERNING USE OF THE APPLIANCE BY A PERSON RESPONSIBLE FOR THEIR SAFETY.

Children should be supervised to ensure that they do not play with the appliance.



DO NOT OPERATE WITHOUT LOCKING THE HOPPER PROPERLY.

It may cause an injury or a failure.



WHEN DETECTING A GAS LEAK, DO NOT INSERT THE POWER CORD INTO ITS SLOT. OPEN THE WINDOW TO VENTILATE FULLY AND IMMEDIATELY.

It may cause an injury or a failure.



IF SCREW ROTATION IS STOPPED IN NORMAL OPERATION, PRESS [REVERSE/ REV] BUTTON AND HOLD FOR 2~3 SECONDS AND THEN AFTER REVERSE OPERATION IS COMPLETELY STOPPED, PRESS [ON] BUTTON AGAIN. If such a stop event continues during the operation, the parts may be damaged and performance may be deteriorated due to overheating in a motor. When the problem continues, immediately stop the appliance and contact the local Customer Care Center.



NEVER PUT A FINGER, A FORK OR A SPOON ETC. INTO JUICE SPOUT.

It may cause an injury or a failure.

PRECAUTIONS FOR SAFE USE



DURING THE OPERATION, DO NOT ATTEMPT TO MOVE THE BASE, DISASSEMBLE THE BOWL SET OR PARTS AND TRY TO LOCK THEM.

It may cause an injury or a failure. Any act of event needed, switch off first and unplug the power cord.



WHEN USING THE APPLIANCE, BE CAREFUL OF A NECKTIE, LONG NECKLACE, SCARF ETC. BECOMING ENTANGLED INTO FEEDING CHUTE.

It may cause an injury, a failure or a breakage.



PLACE THE APPLIANCE ON A FLAT AND STABLE SURFACE.

It may cause an injury or a failure.



DO NOT OPERATE THE APPLIANCE FOR MORE THAN 30 MINUTES AT A TIME.

It may cause a motor failure due to overheating. Cool it down sufficiently for 5 minutes and operate it again.



WHEN PLACING INGREDIENTS INTO THE FEEDING CHUTE, ONLY USE THE PUSHER PROVIDED.

It may cause an injury or a failure.



DO NOT ALLOW A SEVERE SHOCK TO THE APPLIANCE OR DROP IT.

It may cause an electric shock, a fire or damage



IF THE APPLIANCE GIVES OFF AN UNPLEASANT SMELL, EXCESSIVE HEATING, OR SMOKE, STOP USING IMMEDIATELY AND CONTACT THE LOCAL CUSTOMER CARE CENTER.

When using a new appliance, it will give off a smell and the smell disappears naturally over time.



ALWAYS UNPLUG THE APPLIANCE AFTER USE.

WHEN UNPLUGGING THE POWER CORD, MAKE SURE TO HOLD THE POWER CORD.

If holding the wire to unplug, it may cause an electric shock or a fire.



THE APPLIANCE WEIGHS ABOUT 11.51 LB (5.2KG). WHEN MOVING THE APPLIANCE, ENSURE TO MOVE IT HOLDING GRIPS TIGHTLY AT THE BASE IF THE BOTTOM WITH BOTH HANDS.

If attempting to hold bowl or the edge of the base, the base may fall causing an injury or a failure.



**IF THE AUGER
STOPS WORKING**

IF THE AUGER STOPS WORKING

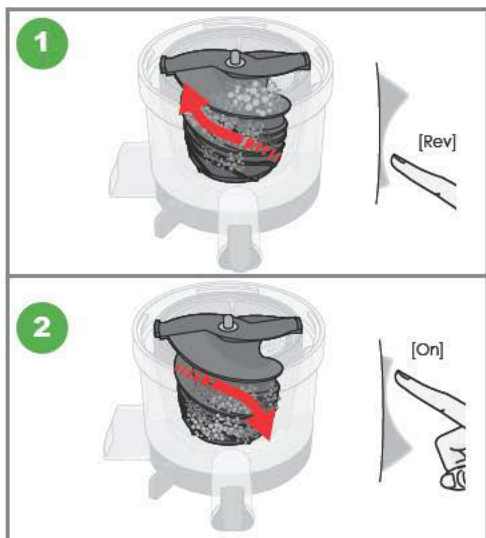

Press [Rev] button for 3 to 5 seconds, then release. When the [Rev] button is released, the auger will stop rotating. Repeat this 2 to 3 times. The [Rev] button pushes the ingredients upward releasing the food clog.

Press [ON] button to start. When using [ON] auger should rotate. Wait 2 to 3 seconds. Then press [REV] button. Repeat this 2 to 3 times. Make sure the auger stops completely after releasing the button.

Note:

Even after following the directions above, if the juicer still doesn't work, please unplug the power cord, disassemble the chamber set and clean it. Then try again.

CAUTION WHEN USING OPERATION BUTTON

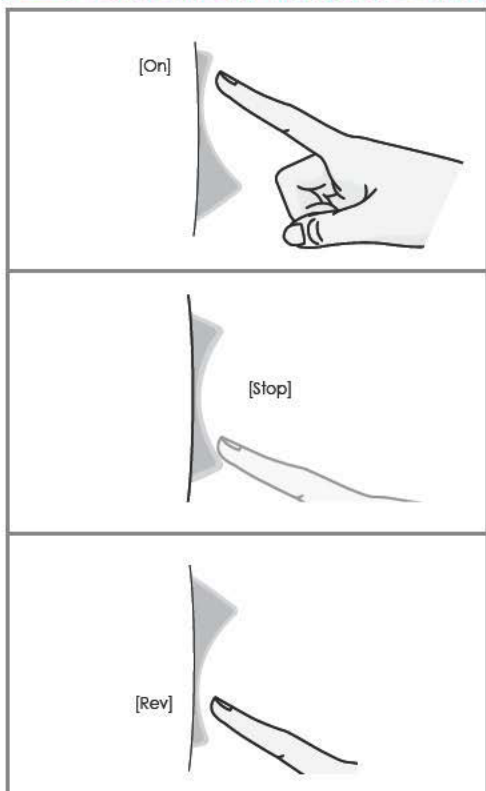

To STOP the operation, press the [Rev] button quickly. The auger will rotate slowly then stop. After the auger rotation stops completely, you can press [ON] to continue operation as normal or hold down the [Rev] button to push ingredients upward.



HINTS & TIPS

HINTS & TIPS

- Use caution when juicing the following ingredients:
 - Fruits with seeds that are hard to chew should be pitted before extraction. Fruits such as plums, peaches, and apricots.
 - Stalk vegetables with strong fiber should be cut into smaller sizes of 1 to 2 inches before placing in the hopper. Vegetables such as water parsley, celery, fennel, etc.
 - Do not use sesame, coffee beans, bark of a tree, Chinese pepper, etc. which cannot be extracted.
 - Do not use fruits preserved in alcohol, sugar, honey, etc. It may cause damage or failure.
- Frozen fruit or withered ingredients stored in the refrigerator for a long time, may extract less amount of juice or may even be impossible to juice.
- Do not re-squeeze residue expelled through pulp outlet, except for soft fruits. Soft fruits can be re-squeezed.
- You can use the appliance to crush spices (garlic and red pepper).
- Do not use appliance to grind grains. It may cause damage or failure.
- We recommend you drink juice immediately after extraction.
- Do not use the appliance for more than 30 minutes continuously. It may cause failure due to overheating of the motor.



TROUBLESHOOTING

TROUBLESHOOTING

Please troubleshoot using the details below before contacting Omega Customer Service for repair or service. When contacting Omega for after-sales service, please have the manufacturer's serial number or bar code available.

The Appliance Does Not Work

- Make sure the power cord is plugged in correctly.
- Make sure the hopper is assembled correctly. If the hopper is not locked into place, the appliance will not operate.
- Make sure the appliance is assembled according to the instructions in this manual. Refer to the instructions.
- If the appliance still does not work, please contact Omega Customer Service for additional support.

The Hopper Does Not Open

- If there is a lot of pulp inside the chamber, press [On] to release the excess pulp.
- Check the appliance for any foreign substance or solid objects including seeds.
- Press [Rev] button to push up stuck ingredients.
- Do not attempt to open by force. If the hopper still does not open, please contact Omega Customer Service for additional support.

The Appliance Stops During Normal Operation

- Check for large pieces of food stuck in the appliance.
- Refer to the manual "If the Auger Stops Working" and follow the guideline for the [Rev] button.
- If the appliance still does not work, please contact Omega Customer Service for additional support.

Fine Lines or Scratch Marks around the Auger

- This is normal. Do not be concerned. These are molding marks resulting from the normal manufacturing process.

Juice Leaks Over the Base

- Check for an excessive amount of ingredients in the hopper chute.
- If you try to juice a large amount of food compared to the pulp outlet, the packing will be slightly pushed away. Juice may leak out of the gap.
- Do not force too much food into the juicer. Push food gradually for extraction.
- Check to make sure the juice flap is closed.

Juicer Shakes when In-Use

- This is normal as the auger rotates. It is not a malfunction. Hard ingredients such as carrots, potatoes, radishes, beets, etc. may cause shaking more so than soft ingredients.
- Depending on the firmness of the ingredient, there may be a more pronounced shaking of the motor.
- Slight shaking may be caused by the motor.

CONTACT US:

Customer Service: 1-800-633-3401

Online: www.OmegaJuicers.com/contact-omega-juicers



PRODUCT SPECIFICATIONS

PRODUCT SPECIFICATIONS

Product Name	Vertical Juicer
Model Name	VSJ843Q & VSJ843R
Rated Voltage	120 V
Rated Frequency	60 Hz
Rated Power Consumption	250 W
RPM	43 rpm
Cord Length	55" (1.4 m)
Motor	Single-phase induction motor
Fuse	250 V 8 A
Weight	11.5 lb (5.2 kg)
Outward Dimension	7" Width (178 mm) 10" Depth (254 mm) 16" Height (406 mm)
Rated Operating Time	Less than 30 minutes





NOTES & RECIPES

Clean Boost

What You'll Need:

$\frac{1}{2}$ a beetroot
5 spinach leaves
 $\frac{1}{4}$ cabbage
1 broccoli stick
 $\frac{1}{2}$ a grapefruit
 $\frac{1}{2}$ a lemon
1 orange
1 kiwi fruit
2 small pieces of ginger

PREP 2 minutes JUICE 4 minutes

How To Prepare:

- 1 Cut product to fit into hopper.
- 2 Juice in an Omega Juicer.
- 3 Pour over ice.
- 4 Enjoy!

Australian Dream

What You'll Need:

2 beets (australian beetroot)
2 organic carrots
1 cup organic strawberries
2 cups kale leaves (6-8 leaves)
(australia tuscan cabbage)

PREP 3 minutes JUICE 6 minutes

How To Prepare:

- 1 Wash all produce well.
- 2 Cut as needed to fit into hopper.
- 3 Juice in an Omega Juicer.
- 4 Pour over ice and enjoy!

Morning Glory Citrus

What You'll Need:

- 2 grapefruits (peeled)
- 1 red bell pepper
- 2 pears
- 6 carrots

PREP 5 minutes JUICE 5 minutes

How To Prepare:

- 1 Wash all produce well.
- 2 Juice all produce in an Omega Juicer and enjoy!

Serving Size: 16 - 18 oz.

Bursting with vitamin C and beta-carotene, as well as vitamins A & K and even copper.

Salsa in a Glass

What You'll Need:

- 2 Tomatoes
- ¼ Onion
- ½ Lime
- 1 Jalapeno Pepper
- 5 Sprigs of Fresh Cilantro

PREP 5 minutes JUICE 5 minutes

How To Prepare:

- 1 Wash all produce well.
- 2 Peel lime (optional).
- 3 Add all ingredients into your Omega Juicer and juice.
- 4 Serve and enjoy!

Total Health Booster

What You'll Need:

1 medium apple, cored and cubed
2 medium soft pears,
cored and cubed
½ cup fresh cherries
(pits removed or frozen and thawed)

PREP 5 minutes JUICE 5 minutes

How To Prepare:

- 1 In your Omega Juicer, juice apple, pears, and cherries.
- 2 Before serving, garnish with fresh cherries, if desired.

Cukelear Power

What You'll Need:

1 cucumber
2 collard green leaves
1 handful of cauliflower florets
½ lemon (yellow rind removed)

PREP 5 minutes JUICE 5 minutes

How To Prepare:

- 1 Wash all produce.
- 2 Add all ingredients into your Omega Juicer and juice.
- 3 Pour into your glass and enjoy!

Tropical Morning

What You'll Need:

1 peach (remove pit)
 1 mango (peeled and seed removed)
 1 orange (skin removed)
 ½ cup coconut water
 1 teaspoon agave nectar

How To Prepare:

- 1 Cut produce to fit hopper.
- 2 In your Omega Juicer, juice peach, mango and orange.
- 3 Add remaining ingredients and stir.
- 4 Serve chilled and garnish with a peach slice.

PREP 5 minutes JUICE 5 minutes

Apple & Kiwi Juice

What You'll Need:

2 apples
 3 kiwis

How To Prepare:

- 1 Wash the apples, then remove the core and cut into quarters.
- 2 Peel the kiwis and chop into small pieces.
- 3 Juice ingredients in your Omega Juicer.
- 4 Stir before drinking.

PREP 5 minutes JUICE 5 minutes



Félicitations!

Nous vous félicitons de votre nouvel achat d'un Omega.

Chez Omega, nous nous efforçons de développer des machines technologiquement avancées qui contribuent à un régime alimentaire plus équilibré et plus savoureux, le plus près possible de leur état naturel. C'est avec le soutien des adeptes comme vous que notre marque continue d'évoluer. Votre enthousiasme nous permet de continuer à réinventer et à renouveler notre gamme d'extracteurs de jus, de mélangeurs à haute vitesse et d'équipement de boisson. L'équipe d'Omega vous remercie de votre soutien depuis plus de 50 ans!

Rejoignez-nous sur Twitter @OmegaAppliances et/ou sur Facebook @OmegaJuicers

POUR ENREGISTRER LE PRODUIT, VISITEZ:
www.omegajuicers.com/omega-warranty-registration

POUR LES RECETTES, VISITEZ: www.omegajuicers.com/recipes

SERVICE À LA CLIENTÈLE: Appelez le +1-800-633-3401 ou
visitez le site: www.omegajuicers.com/contact-omega-juicers

Après avoir utilisé votre Omega, nous vous remercions de votre évaluation de la machine sur
www.OmegaJuicers.com

40 - 41	Consignes de sécurité et mises en garde
42 - 43	Composition de votre Omega
44 - 45	Assemblage Rapide
46 - 47	Assemblage
48 - 49	Mode d'emploi
50 - 51	Assemblage, démontage et lavage la brosse rotative
52 - 53	Assemblage du dispositif d'étanchéité du bol
54 - 55	Assemblage du rabat de jus
56 - 57	Stérilisation et nettoyage
58 - 61	Précautions de sûreté
62 - 63	Si la foreuse cesse de fonctionner
64 - 65	Conseils et astuces
66 - 67	Diagnostic de défaillance
68 - 69	Spécifications du produit
70 - 75	Recettes et notes



CONSIGNES DE SÉCURITÉ

CONSIGNES DE SÉCURITÉ

Les appareils électriques devraient toujours être utilisés en adoptant des précautions de sécurité de base, notamment les consignes suivantes.

1. LIRE TOUTES LES INSTRUCTIONS AVANT L'UTILISATION.
2. Afin de protéger contre les chocs électriques, ne pas submerger le cordon, la fiche ou le corps de l'appareil dans l'eau ou d'autres liquides.
3. Il faut surveiller de près l'utilisation par ou près des enfants de tout appareil.
4. Débrancher la fiche avant l'assemblage, l'enlèvement des pièces et le nettoyage et lorsque vous n'utilisez pas l'appareil.
5. Éviter tout contact avec les pièces en mouvement.
6. Ne pas utiliser un appareil dont le cordon ou la fiche est endommagé ou après une défaillance ou un bris de l'appareil, toutes causes confondues. Retourner l'appareil au fabricant (voir la garantie) aux fins d'examen, de réparations ou d'ajustement électrique ou mécanique.
7. L'utilisation d'accessoires non recommandés ou vendus par le fabricant pourrait causer un incendie, un choc électrique ou des blessures.
8. Ne pas laisser le cordon pendre d'un comptoir, table, ou près de surfaces chaudes.
9. Assurez-vous de toujours verrouiller la plaque de la centrifugeuse si elle est en marche.
10. Pour débrancher, appuyer le bouton OFF puis retirer la fiche de la prise. Assurez-vous que le moteur arrête complètement avant de démonter l'appareil.
11. Ne pas mettre vos doigts ou d'autres objets dans la centrifugeuse en marche. Si des aliments sont coincés dans l'ouverture, utiliser le débouchoir ou un autre fruit ou un légume afin de repousser les aliments coincés. Lorsque cette méthode est impossible, arrêter l'appareil, retirer la fiche de la prise de courant et démonter la centrifugeuse pour retirer les aliments restants.
12. Ne pas utiliser à l'extérieur.
13. Ne pas poser sur un brûleur de gaz ou électrique ou près d'eux ou dans un four chaud.
14. Ne pas utiliser l'appareil à des fins autres que son usage destiné.
15. Maintenir la propreté de l'appareil. Se référer aux instructions de soin et de nettoyage dans ce manuel.

CONSERVER CES INSTRUCTIONS





COMPOSITION DE VOTRE OMEGA

COMPOSITION DE VOTRE OMEGA



- A Poussoir
- B Entonnoir
- C Trémie
- D Système de verrouillage de sécurité
- E Système de nettoyage automatique
- F Sortie de pulpe
- G Moteur à haut rendement
- H Pieds robustes anti-dérapants
- I Tamis de jus Ultem
- J Marche/Arrêt
- K Rabat de jus
- L Foreuse résistante Ultem



NON ILLUSTRÉ
Contenant du jus
Contenant de la pulpe



ASSEMBLAGE RAPIDE

ASSEMBLAGE RAPIDE

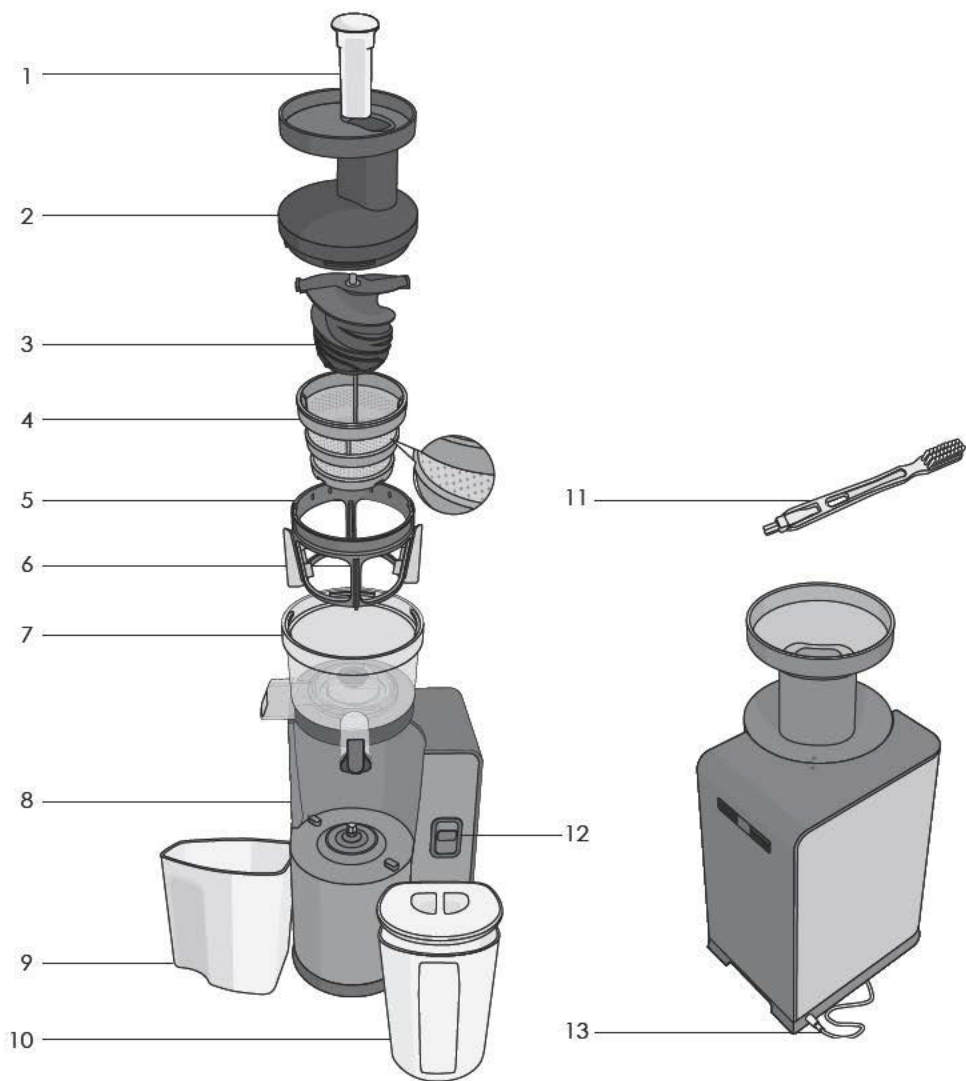

1 Poussoir

2 Entonnoir

3 Foreuse

4 Tamis

5 Brosse rotative

6 Brosse de silicone

7 Bol de jus

8 Base

9 Contenant de pulpe

10 Tasse de jus

11 Brosse de nettoyage

12 Commutateur

13 Cordon d'alimentation



ASSEMBLAGE

ASSEMBLAGE



Assembler le tamis. Le dessus du tamis doit être posé sous les fentes de la brosse rotative, comme l'illustre la figure. Sinon l'ensemble de la chambre ne fermera pas correctement.

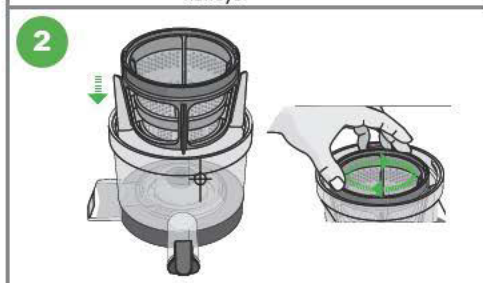

Placer la brosse en silicone et le tamis dans le bol de jus. Le déplacer de gauche à droite jusqu'au déclic indiquant qu'il est bien posé.

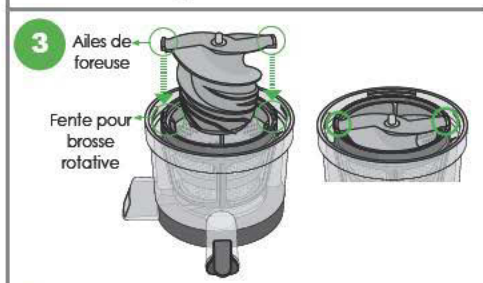

Ensuite poser la foreuse dans le tamis. Aligner les ailes de la foreuse avec les fentes de la brosse rotative.

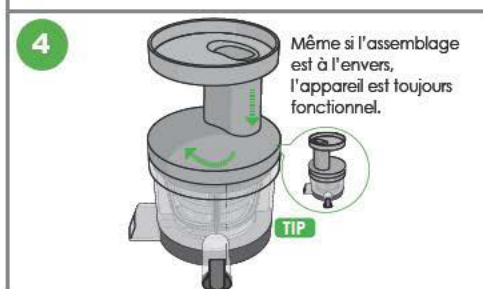

Placer l'entonnoir sur le bol de jus. Tourner l'entonnoir dans le sens des aiguilles d'une montre jusqu'à son verrouillage complet.



Fixer la cuve assemblée du bol de jus sur la base du moteur.



MODE D'EMPLOI

BOUTON ON/REV

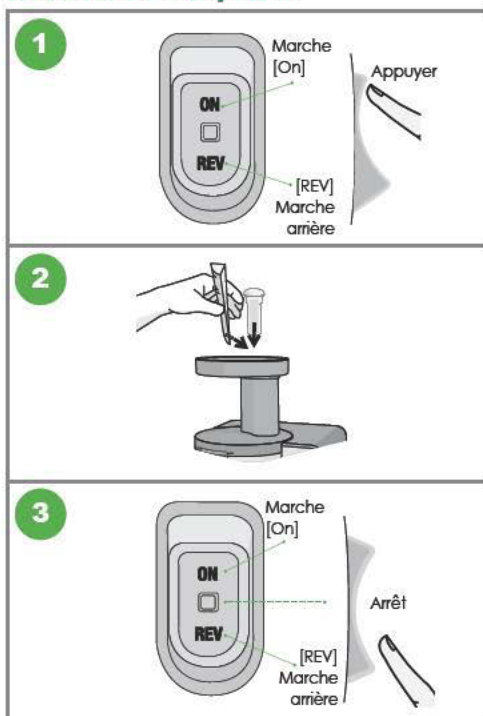

Appuyer sur le bouton [ON] pour débiter.

Peu à peu, verser des ingrédients dans l'entonnoir de la trémie et appuyer sur le poussoir.

Une fois l'extraction achevée, mettre le commutateur en position d'arrêt.



AVERTISSEMENT Lorsque vous utilisez le bouton [ON] ou [Rev] assurez-vous que la foreuse est complètement arrêtée.

RABAT DE JUS

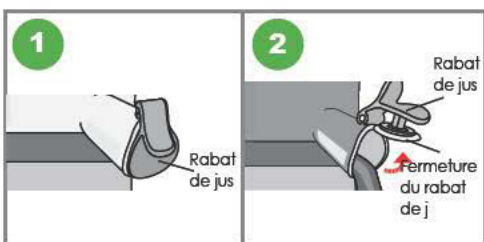

Fermer le rabat de jus afin de mélanger le jus dans le bol durant le fonctionnement de la centrifugeuse

Ouvrir le rabat de jus afin de verser le jus mélangé dans un verre. Ferme le rabat afin de garder le jus pour consommation ultérieure.

FERMETURE DE PRÉLÈVEMENT

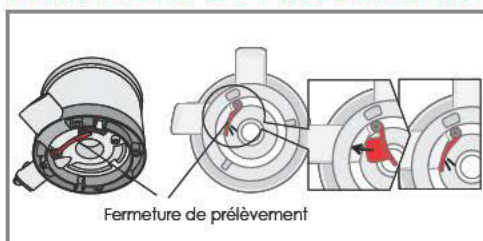

La fermeture de prélèvement en silicone est situé au fond de la cuve. Avant d'utiliser l'appareil, assurez-vous que la fermeture est fermée. Pour nettoyer, ouvrir la fermeture de prélèvement et évacuer les aliments coincés.



**ASSEMBLAGE DE LA
BROSSE ROTATIVE,
DÉMONTAGE ET LAVAGE**

ASSEMBLAGE DE LA BROSSE ROTATIVE

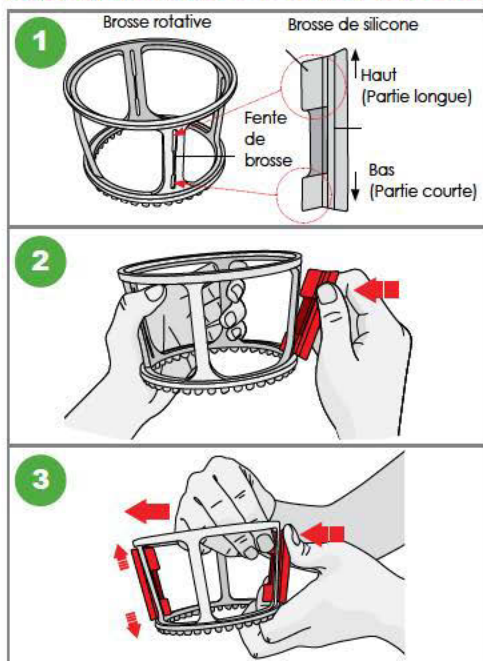

Vérifier la fente de la brosse rotative et la direction de la brosse de silicone.

- Comme il est illustré ci-contre, les languette d'insertion dans la fente fon face à la brosse rotative.

Insérer la brosse de silicone dans la brosse rotative. L'extrémité la plus longue est le haut. Tenir l'aile extérieure de la brosse de silicone avec le pouce et l'index et insérer la brosse de silicone dans la fente de la brosse rotative.

Tirer fermement.

- Pousser la brosse de silicone depuis la paroi extérieure de la brosse rotative et tirer l'« aile intérieure » en direction de l'intérieur de la brosse rotative avec l'autre main (ci-contre).
- Tirer jusqu'à ce vous ne puissiez plus tirer. Si l'appareil n'est pas entièrement assemblé, il risque de briser.

DÉMONTAGE ET LAVAGE DE LA BROSSE ROTATIVE

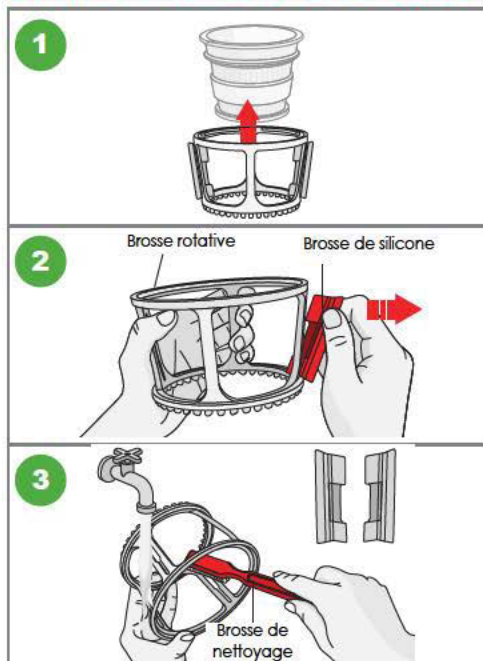

Retirer la brosse rotative du tamis.

Détacher la brosse de silicone de la brosse rotative. Tel qu'illustré ci-contre, tenir la paroi extérieure de la brosse de silicone avec vos doigts et la tirer dans la direction de la flèche. Si elle est archée de force, la brosse de silicone risque de se déchirer et la brosse rotative risque d'être endommagée.

Avec la brosse de nettoyage, laver l'intérieur et l'extérieur de la brosse rotative sous un jet d'eau. Laver la brosse de silicone de la même manière sous un jet d'eau.



**ASSEMBLAGE
DU DISPOSITIF
D'ÉTANCHÉITÉ DU BOL**

ASSEMBLAGE DU DISPOSITIF D'ÉTANCHÉITÉ DU BOL

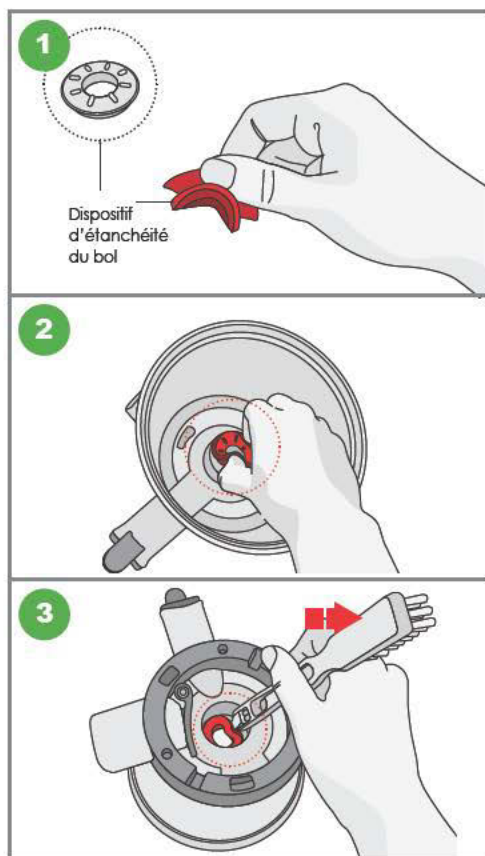

Comme le montre à gauche le cercle en pointillé, laisser la partie protubérante du dispositif d'étanchéité faire face au haut et le tenir en pinçant avec le pouce et l'index.

- Insérer le bas du dispositif d'étanchéité du bol dans le trou du bol et appuyer fermement vers le bas.
- Ne pas insérer la partie pleine du dispositif.
- Le haut du dispositif d'étanchéité du bol doit être visible.

Si le dispositif d'étanchéité du bol ne pas entièrement inséré au fond du bol et plié, le fixer en place avec l'attracteur rotatif de la brosse de nettoyage.



ASSEMBLAGE DU RABAT DE JUS

ASSEMBLAGE DU RABAT DE JUS



Tenir le dispositif d'étanchéité du rabat de jus tel qu'illustré ci-contre. Le trou doit être visible.

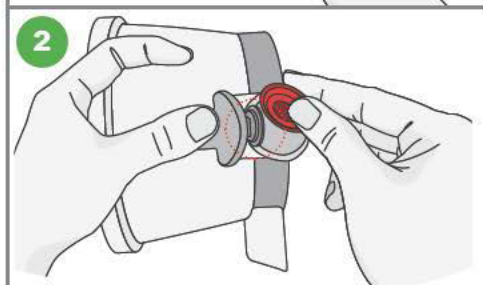

Ouvrir le rabat du jus et insérer le dispositif d'étanchéité du rabat de jus au couvercle. Attention à ne pas laisser tomber le bol.

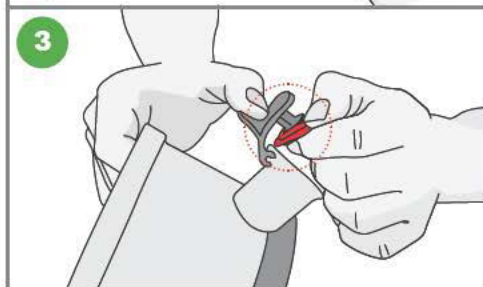

Fixer le dispositif d'étanchéité entièrement. S'il n'est pas complètement étanche, le jus risque de fuir.



**STÉRILISATION
ET
NETTOYAGE FACILE**

STÉRILISATION ET NETTOYAGE FACILE

STÉRILISATION

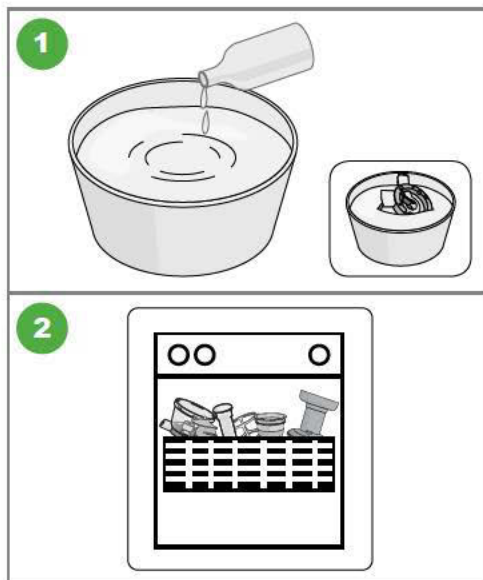

Vous pouvez bien nettoyer les pièces en les submergeant dans une solution d'eau et de bicarbonate de soude ou du savon à vaisselle durant environ 30 minutes.

Lorsque vous avez terminé d'utiliser le système alimentaire Omega®, vous n'avez qu'à mettre toutes les pièces au lave-vaisselle sur le plateau supérieur.

SYSTÈME DE NETTOYAGE FACILE



Lorsque vous utilisez la centrifugeuse pour plusieurs recettes une à la suite de l'autre, il n'est pas nécessaire de démonter l'appareil et d'en laver les pièces. Il suffit de fermer le couvercle du jus, verser de l'eau dans l'entonnoir et faire fonctionner l'appareil.

Ouvrir le couvercle du jus et vider l'eau. Après la fabrication de jus, démonter et laver l'ensemble des pièces du bol.



PRÉCAUTIONS DE SÛRETÉ

PRÉCAUTIONS DE SÛRETÉ

Tous les utilisateurs de cet appareil doivent lire et comprendre les précautions de sécurité avant de faire fonctionner l'appareil.

EXEMPLES DE SYMBOLES



Ce symbole indique que le contenu pourrait entraîner un risque d'incendie ou de choc électrique.

L'avertissement précis figure dans le symbole.



Ce symbole indique un acte interdit.

L'interdiction précise figure dans le symbole ou près de celui-ci.



Ce symbole indique le contenu des mesures de réglementation et d'orientation.

L'interdiction précise figure dans le symbole ou près de celui-ci.

PRÉCAUTIONS



ATTENTION

Dangers ou pratiques peu sûres qui pourraient entraîner des blessures légères ou endommager l'appareil.



NE PAS BRANCHER OU DÉBRANCHER AVEC LES MAINS MOUILLÉES.

Risque de causer un choc électrique ou des blessures.



NE PAS UTILISER AVEC UNE TENSION ÉLECTRIQUE AUTRE QUE CELLE SPÉCIFIÉE.

Risque de choc électrique, d'incendie et de performance anormale. Si la tension diffère, elle risque de réduire la durée de vie du moteur ou causer une défaillance.



BRANCHER LE CORDON D'ALIMENTATION CORRECTEMENT ET FERMEMENT.

Risque de causer un choc électrique ou des blessures.



SI LE CORDON D'ALIMENTATION EST ENDOMMAGÉ, IL DOIT ÊTRE REMPLACÉ PAR LE FABRICANT, SON SERVICE OU UNE PERSONNE QUALIFIÉE POUR ÉVITER LE DANGER.

Si le cordon d'alimentation est endommagé, il peut causer un choc électrique ou des blessures.



NE JAMAIS MODIFIER L'APPAREIL. DE PLUS, NE PAS LE DÉMONTER OU LE RÉPARER

VOUS-MÊME. N'INSÉREZ PAS DE DOIGTS, DE CORPS ÉTRANGERS OU D'OBJETS COMME UNE AIGUILLE DANS LES FENTES OU LES TROUS DE LA BASE.

Risque de causer un incendie, un choc électrique ou une défaillance. Pour le soutien technique, communiquez avec un centre de service à la clientèle local autorisé.

PRÉCAUTIONS DE SÛRETÉ



NE PAS MOILLER LA BASE OU ÉCLABOUSSER DE L'EAU SUR LA BASE.

Attention de ne pas laisser tout liquide ou autre substance s'introduire dans le commutateur de l'appareil. NE PAS UTILISER LE COMMUTATEUR AVEC LES MAINS MOUILLÉES. Cela peut causer un choc électrique ou un incendie.



NE PAS UTILISER SI LE CORDON D'ALIMENTATION OU LE FIL EST BRISÉ OU ENDOMMAGÉ OU SI LA FICHE EST SE DESSERRE.

Cela peut causer un choc électrique, un incendie ou une blessure.



AUX FINS DE SÉCURITÉ, LES LIAISONS DE TERRE NE DOIVENT PAS REPOSER SUR UNE CONDUITE DE GAZ, UN TUYAU D'ALIMENTATION EN EAU DE PLASTIQUE, UN FIL TÉLÉPHONIQUE, ETC.

Cela peut causer un choc électrique, un incendie, une défaillance et une explosion. Assurez-vous d'utiliser une prise avec liaison de terre.



NE JAMAIS DÉMONTER LE BOL PENDANT QUE L'APPAREIL EST EN MARCHÉ NI INSÉRER LE DOIGT, DES CORPS ÉTRANGERS P. EX. FOURCHETTE, CUILLÈRE, ETC. DANS LE TUYAU D'ALIMENTATION OU LA SORTIE DE JUS

Cela peut causer une blessure, un accident ou une défaillance.



CET APPAREIL N'EST PAS VOUÉ À L'UTILISATION PAR DES PERSONNES (NOTAMMENT LES ENFANTS) À CAPACITÉS PHYSIQUES, SENSORIELLES OU MENTALES RÉDUITES, OU SANS EXPÉRIENCE ET CONNAISSANCE DU PRODUIT, SOUS RÉSERVE DE LA SURVEILLANCE OU DE L'INSTRUCTION LORS DE L'USAGE DE L'APPAREIL PAR LA PERSONNE RESPONSABLE DE LEUR SÉCURITÉ.

Il faut surveiller les enfants et s'assurer qu'ils ne jouent pas avec l'appareil.



NE PAS UTILISER L'APPAREIL SANS VERROUILLER CONVENABLEMENT L'ENTONNOIR.

Cela peut causer une blessure ou une défaillance.



SI UNE FUITE DE GAZ EST DÉTECTÉE, NE PAS INSÉRER LA FICHE DU CORDON DANS LA PRISE. OUVRIR LA FENÊTRE POUR VENTILER ENTIÈREMENT ET IMMÉDIATEMENT.

Cela peut causer une blessure ou une défaillance.



SI LA ROTATION DE LA FOREUSE S'ARRÊTE AU COURS DE L'EXPLOITATION NORMALE, APPUYER SUR LE BOUTON [REV/marche arrière] ET TENIR PENDANT 2-3 SECONDES ET UNE FOIS L'OPÉRATION EN MARCHÉ ARRIÈRE TERMINÉE, APPUYER À NOUVEAU SUR LE BOUTON [ON]

Si une telle interruption continue de se produire durant l'exploitation, les pièces pourraient être endommagées et le rendement pourrait être plus faible en raison du surchauffement du moteur. Si le problème se poursuit, arrêter immédiatement l'appareil et contacter le centre local de service à la clientèle.



NE JAMAIS METTRE LE DOIGT, UNE FOURCHETTE, UNE CUILLÈRE, ETC. DANS LA SORTIE DE JUS DIRECTE.

Cela peut causer une blessure ou une défaillance.

PRÉCAUTIONS DE SÛRETÉ



DURANT L'EXPLOITATION, NE PAS TENTER DE DÉPLACER LA BASE, DÉMONTER LA CUVE DU BOL OU LES PIÈCES AFIN DE LES VERROUILLER.

Cela peut causer une blessure ou une défaillance. En cas de toute mesure nécessaire, arrêter d'abord l'appareil et débrancher le cordon d'alimentation.



LORSQUE VOUS UTILISEZ L'APPAREIL, ATTENTION AUX CRAVATES, LONGS COLLIERS, ÉCHARPES, ETC. QUI POURRAIENT S'INTRODUIRE DANS LE BOYAU D'ALIMENTATION.

Cela pourrait causer une blessure, une défaillance ou un bris.



POSER L'APPAREIL SUR UNE SURFACE PLANE ET STABLE.

Cela pourrait causer une blessure ou une défaillance.



NE PAS UTILISER L'APPAREIL PENDANT PLUS DE 30 MINUTES À LA FOIS.

Cela pourrait briser le moteur en raison d'un surchauffement. Refroidir suffisamment l'appareil durant 5 minutes avant de continuer à l'utiliser.



POUR PLACER LES INGRÉDIENTS DANS L'ENTONNOIRE, UTILISER SEULEMENT LE PRESSEUR FOURNI.

Cela peut causer une blessure ou une défaillance.



NE PAS LAISSER L'APPAREIL SUBIR UN CHOC SÉRIEUR ET NE PAS L'ÉCHAPPER.

Cela peut causer un choc électrique, un incendie ou une défaillance.



SI L'APPAREIL A MAUVAISE ODEUR OU S'IL SURCHAUFFE ET LAISSE ÉCHAPPER DE LA FUMÉE, CESSER IMMÉDIATEMENT DE L'UTILISER ET CONTACTER LE CENTRE DE SOUTIEN.

Lorsque vous utilisez un nouvel appareil, il a une odeur et celle-ci se dissipe naturellement avec le temps.



TOUJOURS DÉBRANCHER L'APPAREIL APRÈS UTILISATION. LORS DU DÉBRANCHEMENT DE CORDON, BIEN TENIR LE CORDON D'ALIMENTATION.

Débrancher l'appareil en tenant le cordon peut causer un choc électrique ou un incendie.



L'APPAREIL PÈSE ENVIRON 6 KG (13,2 LB). POUR DÉPLACER L'APPAREIL, TENIR FERMEMENT LES POIGNÉES AU BAS DE LA BASE AVEC LES DEUX MAINS.

Déplacer l'appareil en tenant le bol ou le rebord de la base, la base tombe ce qui peut causer une blessure ou une défaillance.



**SI LA FOREUSE
CESSE DE FONCTIONNER**

SI LA FOREUSE CESSE DE FONCTIONNER

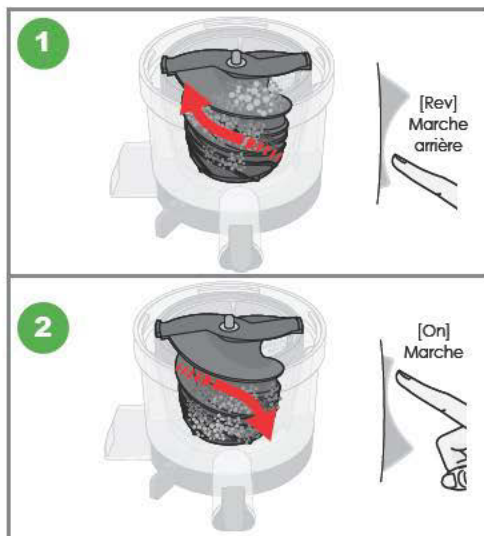

Appuyer sur le bouton [Rev] pendant 3 à 5 secondes, puis relâcher. Lorsque [Rev] est relâché, la foreuse cessera de tourner. Refaire cette démarche 2 ou 3 fois. Le bouton [Rev] pousse les ingrédients vers le haut et libère les aliments coincés.

Appuyer sur le bouton Marche [ON] pour commencer. Lorsque l'appareil est en Marche [ON] la foreuse devrait tourner. Attendre 2 à 3 secondes. Ensuite, appuyer sur le bouton Marche arrière [REV]. Répéter cette démarche 2 à 3 fois. Assurez-vous que la foreuse soit complètement arrêtée après le dé clic du commutateur.

Remarque: Même après avoir suivi les consignes ci-haut, si la centrifugeuse ne fonctionne toujours pas, débranchez le cordon d'alimentation, démontez et nettoyez la cuve, puis réessayez.

ATTENTION AU MOMENT D'APPUYER SUR LE BOUTON MARCHE

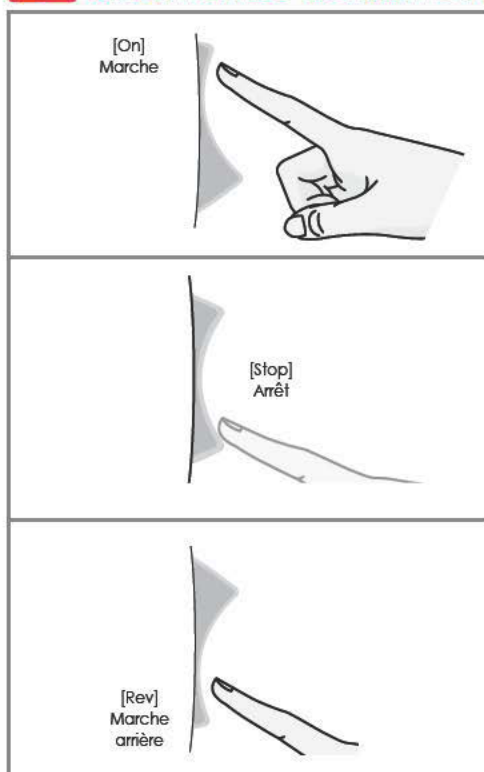

Pour ARRÊTER l'appareil, appuyer rapidement sur le bouton [Rev]. La foreuse tournera au ralenti, puis s'arrêtera. Après que la foreuse cesse complètement de tourner, vous pouvez appuyer sur [ON] afin de continuer l'utilisation normale de l'appareil ou tenir et appuyer sur le bouton [Rev] afin de pousser les ingrédients vers le haut.



CONSEILS ET ASTUCES

CONSEILS ET ASTUCES

- Faire attention lors de l'utilisation des ingrédients suivants:
 - Fruits avec pépins difficiles à mâcher devraient être dénoyautés avant l'extraction. Il s'agit des fruits tels que les prunes, les pêches et les abricots.
 - Les légumes à tige dotés des fibres végétales corsées devraient être coupés en morceaux de 1 à 2 pouces avant d'être placés dans l'entonnoir. Les légumes tels que l'oenanthe sarmenteuse, le céleri, etc.
 - Ne pas utiliser de grains de sésame, de café, l'écorce des arbres, le bois de poivre, etc. dont le jus ne peut être extrait.
 - Ne pas utiliser de fruits confits à l'alcool, au sucre, au miel, etc. Ils peuvent causer des dommages ou défaillances.
- Les fruits gelés ou les ingrédients desséchés conservés au réfrigérateur pendant longtemps, car la quantité de jus extraite peut être faible ou l'extraction impossible.
- Ne pas centrifuger à nouveau les résidus extraits de la sortie de pulpe, sauf en cas de fruits mous, qui peuvent être pressés à nouveau.
- Vous pouvez utiliser l'appareil afin de broyer des épices (ail et poivrons rouges).
- N'utilisez pas l'appareil afin de moulinier des grains. Il pourrait s'endommager ou défaillir.
- Nous vous recommandons de boire le jus immédiatement après son extraction.
- Ne pas exploiter l'appareil avant d'ajouter des aliments dans l'entonnoir.
- Ne pas utiliser l'appareil continuellement durant plus de 30 minutes. Il pourrait défaillir en raison du surchauffement du moteur.



DIAGNOSTIC DE DÉFAILLANCE

DIAGNOSTIC DE DÉFAILLANCE

Veillez tenter de diagnostiquer la défaillance de l'appareil avant de contacter le centre de service à la clientèle d'Omega aux fins de réparation ou de service. Lorsque vous contactez Omega aux fins de service après-vente, ayez le numéro de série et le code à barres du produit sous la main

L'appareil ne fonctionne pas

- Assurez-vous que le cordon d'alimentation est correctement branché.
- Assurez-vous que l'entonnoir est assemblé correctement. Si l'entonnoir n'est pas verrouillé en place, l'appareil ne fonctionnera pas.
- Assurez-vous que l'appareil est assemblé selon les instructions figurant dans ce manuel. Référez-vous aux instructions.
- Si l'appareil ne fonctionne toujours pas, veuillez contacter le service à la clientèle d'Omega pour obtenir un soutien complémentaire.

L'entonnoir ne s'ouvre pas

- S'il y a beaucoup de pulpe dans la cuve, appuyer sur [On] pour libérer l'excès de pulpe.
- Vérifiez que l'appareil ne contient aucun corps étranger ou objet solide, p. ex. pépins.
- Appuyez sur le bouton [Rev] pour repousser vers le haut les ingrédients coincés.
- Ne tentez pas de l'ouvrir de force. Si l'entonnoir ne s'ouvre toujours pas, veuillez communiquer avec le service à la clientèle d'Omega pour un soutien complémentaire.

L'appareil cesse de fonctionner durant son exploitation normale

- Vérifiez si des morceaux d'aliments sont coincés dans l'appareil.
- Référez-vous à la section « Si la foreuse cesse de fonctionner » du manuel et suivre les consignes associées au bouton [Rev].
- Si l'appareil ne fonctionne toujours pas, veuillez communiquer avec le service à la clientèle d'Omega pour un soutien complémentaire.

Lignes fines ou égratignures autour de la foreuse

- C'est tout à fait normal. Pas besoin de vous en préoccuper. Ces marques de moulure résultent du processus normal de fabrication.

Fuites de jus sur la base de l'appareil

- Vérifiez si une quantité excessive d'aliments se trouve dans l'entonnoir.
- Si vous tentez de centrifuger une grande quantité d'aliments par rapport à l'évacuation de la pulpe, le dispositif d'étanchéité sera légèrement repoussé. Cette fente peut causer la fuite du jus.
- Ne tentez pas de mettre trop d'aliments dans la centrifugeuse. Pousser graduellement les aliments aux fins d'extraction.
- Vérifiez que le rabat de jus est fermé.

La centrifugeuse tremble durant l'utilisation

- C'est normal et dû à la rotation de la foreuse. Ce n'est pas une défectuosité. Les ingrédients corsés, comme les carottes, les pommes de terre, les radis, les bettraves, etc. peuvent susciter davantage de tremblement que les ingrédients plus mous.
- Selon la fermeté des ingrédients, il peut y avoir un tremblement plus prononcé.
- Un tremblement léger est attribuable au moteur.

NOUS JOINDRE:

Service à la clientèle: 1-800-633-3401

Internet: www.OmegaJuicers.com/contact-omega-juicers



SPÉCIFICATIONS DU PRODUIT

SPÉCIFICATIONS DU PRODUIT

Nom du produit	Centrifugeuse verticale
Nom du produit	VSJ843Q & VSJ843R
Nom du modèle	120 V
Fréquence	60 Hz
Consommation électrique	250 W
T/M	43 tr/min
Longueur du cordon	61.4 m (55")
Motor	Moteur monophasé à induction
Fusible	250 V 8 A
Poids	5.2 kg (11.5 lb)
Dimensions	236 mm (7 po. largeur) 254 mm (10 po. longueur) 406 mm (16 po. profondeur)
Délai de fonctionnement	Moins de 30 minutes
Modèles également disponibles	220-240 V / 50-60 Hz





RECETTES ET NOTES

Boost Revigorant

Ingrédients:

½ betterave
 5 feuilles d'épinard
 ¼ cabbage
 1 tige de brocoli
 ½ pamplemousse
 ½ citron
 1 orange
 1 kiwi
 2 petits morceaux de gingembre

PRÉP 2 minutes JUS 4 minutes

Méthode:

- 1 Couper les fruits et légumes en morceaux pour l'entonnoir
- 2 Presser dans une centrifugeuse Omega
- 3 Verser sur glace
- 4 Savourer!

Rêve Australien

Ingrédients:

2 betteraves
 (betterave australienne)
 carottes biologiques
 1 tasse de fraises biologiques
 2 tasses de feuilles de chou vert frisé
 (6 à 8) (chou australien toscan)

PRÉP 3 minutes JUS 6 minutes

Méthode:

- 1 Bien laver tous les aliments.
- 2 Couper en morceaux de taille nécessaire.
- 3 Presser dans une centrifugeuse Omega.
- 4 Verser sur glace et savourer.

Agrumes Ensoleillées

Ingrédients:

2 pamplemousses (pelés)
1 poivron rouge
2 poires
6 carottes

PRÉP 5 minutes JUS 5 minutes

Méthode:

- 1 Bien laver tous les ingrédients.
- 2 Presser tous les aliments dans une centrifugeuse Omega et savourer!

Portion : 16 à 18 oz

Regorge de vitamine C et de bêta-carotène, ainsi que de vitamines A et K et même de cuivre.

Un Verre de Salsa

Ingrédients:

2 tomate
¼ oignon
½ limette
1 piment fort
5 branches de ciboulette fraîche

PRÉP 5 minutes JUS 5 minutes

Méthode:

- 1 Bien laver tous les aliments.
- 2 Peler la limette (facultatif).
- 3 Ajouter tous les ingrédients dans votre centrifugeuse Omega et presser.
- 4 Servir et savourer.

Boost Santé Intégral

Ingrédients:

1 pomme moyenne,
pelée et coupée en cubes
2 poires moyennes mûres, pelées et
tranchées en cubes
½ tasse cerises fraîches
(dénoyautés ou surgelés et dégelés)

PRÉP 5 minutes | JUS 5 minutes

Méthode:

- 1 Dans votre centrifugeuse Omega, presser la pomme, les poires et les cerises.
- 2 Avant de servir, garnir avec des cerises fraîches au goût.

Concombre Puissant

Ingrédients:

1 concombre
2 feuilles de « chou vert »
1 poignée de chou-eur
½ citron (zeste jaune pelé)

PRÉP 5 minutes | JUS 5 minutes

Méthode:

- 1 Laver tous les fruits et légumes.
- 2 Ajouter tous les ingrédients dans votre centrifugeuse Omega et presser.
- 3 Verser dans un verre et savourer.

Matinée Tropicale

Ingrédients:

1 pêche (dénoyautée)
1 mangue (pelée et épépinée)
1 orange (pelée)
1/2 tasse d'eau de noix de coco
1 cuillère à thé de nectar d'agave

PRÉP 5 minutes JUS 5 minutes

Méthode:

- 1 Couper les aliments d'une taille à insérer dans la trémie.
- 2 Dans votre centrifugeuse Omega, extraire le jus de la pêche, la mangue et l'orange.
- 3 Ajouter les ingrédients restants et mélanger.
- 4 Servir froid et garnir d'une tranche de pêche.

Jus de Pommes & Kiwi

Ingrédients:

2 pommes
3 kiwis

PRÉP 5 minutes JUS 5 minutes

Méthode:

- 1 Laver les pommes, puis dénoyauter et couper en quarts.
- 2 Peler les kiwis et hacher en petits morceaux.
- 3 Presser les ingrédients dans votre centrifugeuse Omega.
- 4 Remuer avant de consommer.



¡Felicidades!

FELICIDADES por la compra de su nuevo Omega.

En Omega, nos esforzamos por ofrecer máquinas tecnológicamente avanzadas que ayudan a brindar el máximo nivel de nutrición y de sabor, de la forma más parecida a la pureza de la naturaleza. Somos impulsados por ustedes, los seguidores de nuestra marca. Su entusiasmo nos ayuda a seguir renovando y reinventando nuestra línea de extractores, licuadoras de alta velocidad y equipos para bebidas. Nuestro equipo en Omega le agradece por apoyarnos durante más de 50 años.

Síguenos en Twitter @OmegaAppliances y/o en Facebook @OmegaJuicers

PARA REGISTRO DEL PRODUCTO, VISITE:

www.omegajuicers.com/omega-warranty-registration

PARA RECETAS, VISITE: **www.omegajuicers.com/recipes**

PARA SERVICIO AL CLIENTE: Llame al **1-800-633-3401**
o visite: **www.omegajuicers.com/contact-omega-juicers**

Después de usar su producto Omega, por favor califíquelo en:

www.OmegaJuicers.com

ÍNDICE

78 - 79	La seguridad primero, Medidas de seguridad
80 - 81	Conozca su Omega
82 - 83	Instrucciones de ensamblado
84 - 85	Instrucciones de uso
86 - 87	Instrucciones de Operación
88 - 89	Ensamblado, desmontaje y lavado del cepillo giratorio
90 - 91	Ensamblado del empaque del tazónEnsamblado
92 - 93	Ensamblado de la tapa del jugo
94 - 95	Esterilización y limpieza
96 - 99	Medidas de precaución para un uso seguro
100 - 101	Si el tornillo sinfín deja de funcionar
102 - 103	Recomendaciones y consejos
104 - 105	Resolución de problemas
106 - 107	Especificaciones del producto
108 - 113	Recetas y notas



LA SEGURIDAD PRIMERO

LA SEGURIDAD PRIMERO

Al usar aparatos eléctricos, siempre deben seguirse ciertas medidas básicas de seguridad, incluyendo las siguientes.

1. LEA TODAS LAS INSTRUCCIONES ANTES DE USAR.
2. Como protección contra descargas eléctricas, no ponga la base principal (motor) en agua u otros líquidos.
3. Se requiere una estricta supervisión cuando cualquier aparato es usado en cercanía de niños.
4. Desconecte del tomacorriente antes de ensamblarlo, antes de retirarle partes, antes de limpiarlo y cuando no esté en uso.
5. Evite el contacto con partes en movimiento.
6. No utilice ningún aparato si el cable o el enchufe están dañados o después de que el aparato ha fallado o ha sido dañado en cualquier forma. Regrese el aparato al fabricante (ver la garantía) para la inspección, reparación o ajuste eléctrico o mecánico.
7. El uso de accesorios no recomendados o no suministrados por el fabricante puede provocar incendio, descarga eléctrica o lesiones.
8. No permita que el cable cuelgue sobre la orilla de una mesa o la cubierta de la cocina o que entre en contacto con superficies calientes.
9. Asegúrese siempre de que el clip de cierre del extractor de jugos esté asegurado cuando el extractor esté funcionando.
10. Para desconectarlo, mueva el interruptor a la posición "off" o "apagado" y después desconéctelo del tomacorriente de la pared. Asegúrese de que el motor se haya detenido completamente antes de desmontarlo.
11. No introduzca sus dedos u otros objetos en el extractor mientras está funcionando. Si se atasca algún alimento en la abertura, use el empujador de alimentos u otro trozo de fruta o vegetal para empujarlo. Cuando no pueda hacer esto, apague el motor, desconecte el enchufe del tomacorriente de pared y desmonte el extractor de jugos para retirar el alimento que pudiera haber quedado.
12. No se use en exteriores.
13. No lo coloque sobre o cerca de un quemador de gas o eléctrico caliente ni dentro de un horno caliente.
14. No utilice el aparato para un uso distinto al que fue diseñado.
15. Mantenga el aparato limpio. Consulte las instrucciones de Cuidado y Limpieza en este manual.

CONSERVE ESTAS INSTRUCCIONES





CONOZCA SU OMEGA

CONOZCA SU OMEGA



- A Empujador
- B Tolva
- C Embudo amplio para alimentación
- D Sistema de bloqueo de seguridad
- E Sistema de autolimpieza
- F Salida de la pulpa
- G Motor de alto desempeño
- H Patas antideslizantes resistentes
- I Colador para el jugo de Ultem
- J Encendido/Apagado
- K Tapa del jugo
- L Tornillo sinfín de uso rudo de Ultem



NO SE MUESTRAN

Contenedor para el jugo
Contenedor para la pulpa



ENSAMBLADO DE INICIORÁPIDO

ENSAMBLADO DE INICIORÁPIDO

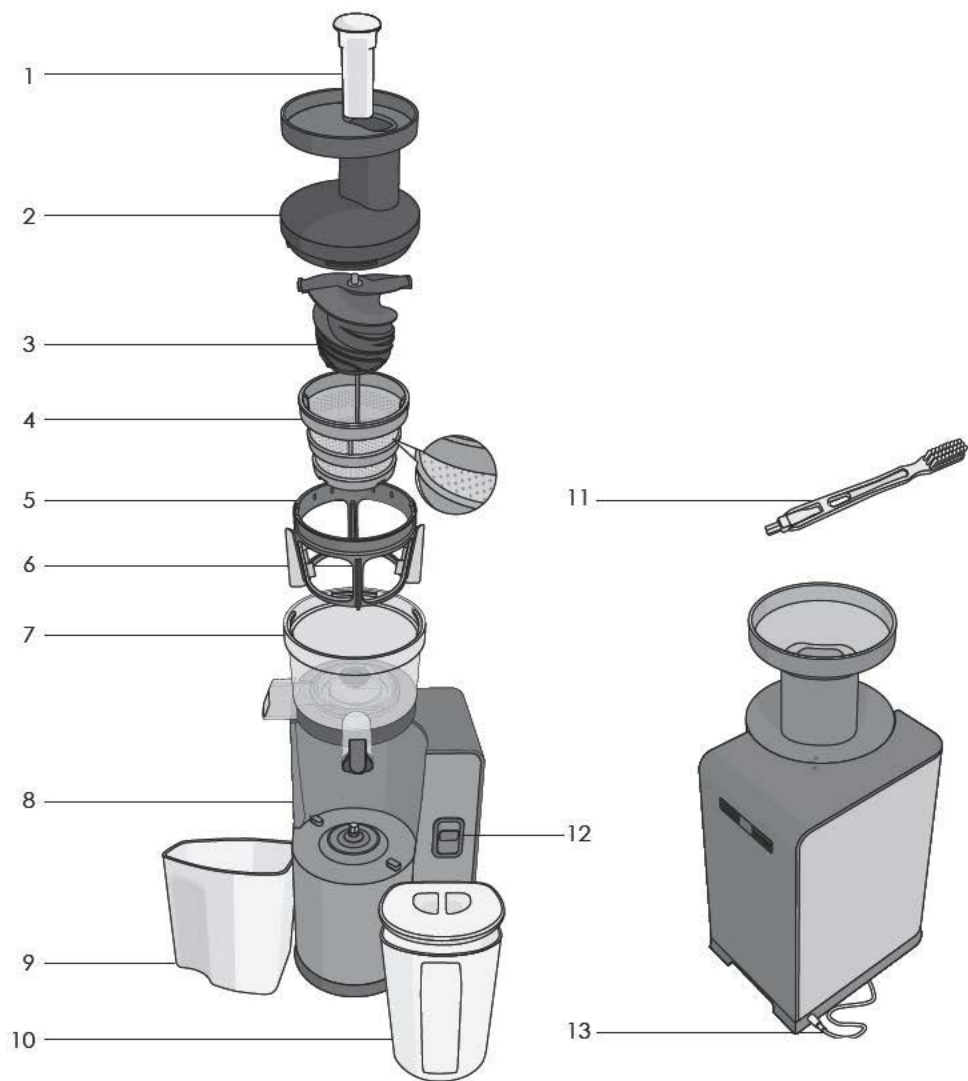

- 1 Empujador
- 2 Tolva
- 3 Tornillo sinfin
- 4 Colador
- 5 Cepillo giratorio

- 6 Cepillo de goma
- 7 Tazón del jugo
- 8 Base
- 9 Contenedor para la pulpa

- 10 Taza del jugo
- 11 Cepillo de limpieza
- 12 Interruptor
- 13 Cable de conexión



INSTRUCCIONES DE ENSAMBLADO

INSTRUCCIONES DE ENSAMBLADO



Ensamble el colador. La parte superior del colador debe sentar por debajo de las ranuras del cepillo giratorio. De lo contrario, la cámara no cerrará correctamente.

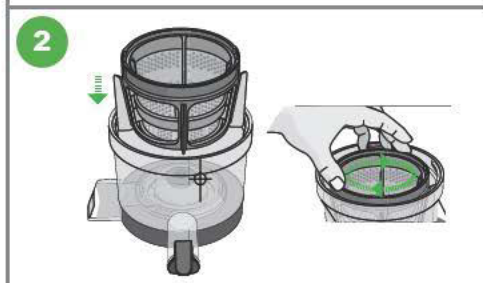

Coloque el cepillo de goma y el colador ensamblados en el tazón del jugo. Muévelo de izquierda a derecha hasta que encaje en su lugar y se escuche un clic.

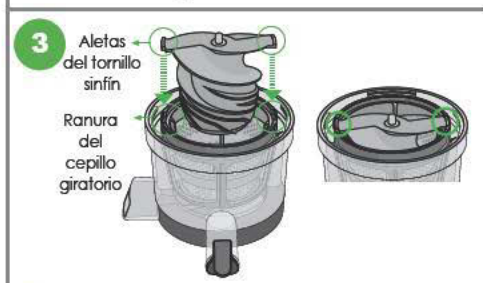

A continuación coloque el tornillo sinfín dentro del colador. Alinee las aletas del tornillo sinfín con las ranuras del cepillo giratorio



Coloque la tolva sobre el tazón del jugo. Gire la tolva en dirección de las manecillas del reloj hasta que encaje completamente.



Monte la cámara del tazón del jugo ensamblada sobre la base del motor.



INSTRUCCIONES DE OPERACIÓN

INSTRUCCIONES DE OPERACIÓN

BOTÓN ON/REV

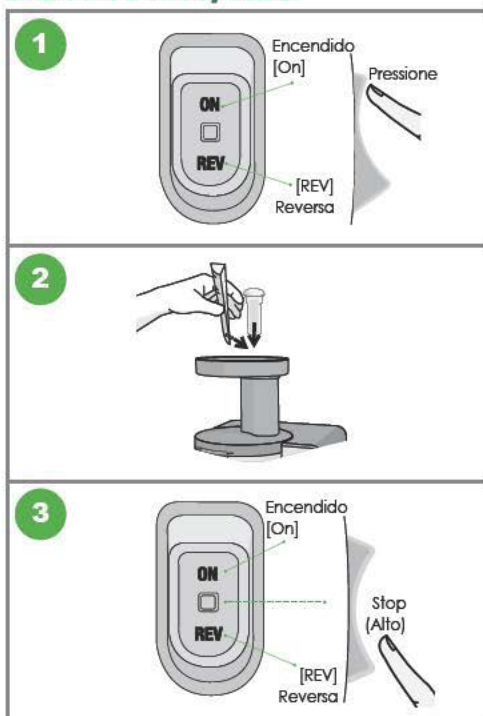

Presione el botón [ON] (Encendido) para empezar.

Poco a poco, coloque todos los ingredientes en el embudo de la tolva y empuje hacia abajo con el empujador.

Después de terminar la extracción, coloque el interruptor en la posición stop (Alto) para detener el funcionamiento.

⚠ PRECAUCIÓN Al usar el botón [ON] o [Rev], asegúrese de que el tornillo sin fin se detenga por completo.

TAPA DEL JUGO



Cierre la tapa del jugo para mezclar el jugo dentro del tazón cuando se estén extrayendo jugos.

Abra la tapa del jugo para verter el jugo mezclado en un vaso. Cierre la tapa para guardar el jugo para servir posteriormente.

SELLO DE EXTRACCIÓN

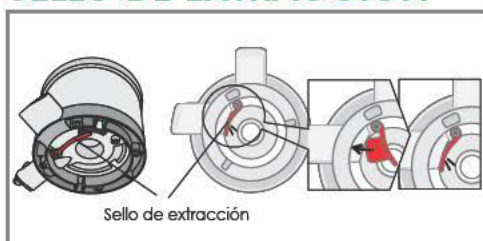

El retenedor de la pulpa de goma se localiza en el fondo de la cámara. Antes de usar, asegúrese de que el sello esté cerrado. Para limpiar, abra el sello de extracción y usando agua, retire los restos atrapados de alimentos.



**ENSAMBLADO,
DESMONTAJE Y LAVADO
DEL CEPILLO GIRATORIO**

ENSAMBLADO DEL CEPILLO GIRATORIO

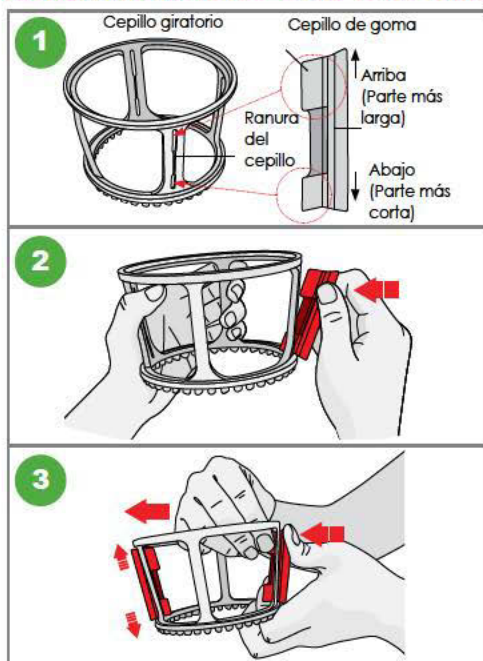

Verifique la ranura del cepillo giratorio y la dirección del cepillo de goma.

- Como se muestra a la izquierda, permita que los insertos de la ranura

Inserte el cepillo de goma en el cepillo giratorio. La parte más larga debe ver hacia arriba. Sostenga la aleta exterior del cepillo de goma entre su pulgar y el dedo índice e inserte el cepillo de goma en la ranura del cepillo giratorio.

Tire con fuerza.

- Empuje el cepillo de goma desde el lado externo del cepillo giratorio y tire la "aleta interna" en dirección hacia adentro del cepillo giratorio con la otra mano como se muestra a la izquierda.
- Tire hasta que no pueda tirar más. Si la unidad no está ensamblada totalmente, existe el riesgo de ruptura.

DESMONTAJE Y LAVADO DEL CEPILLO GIRATORIO

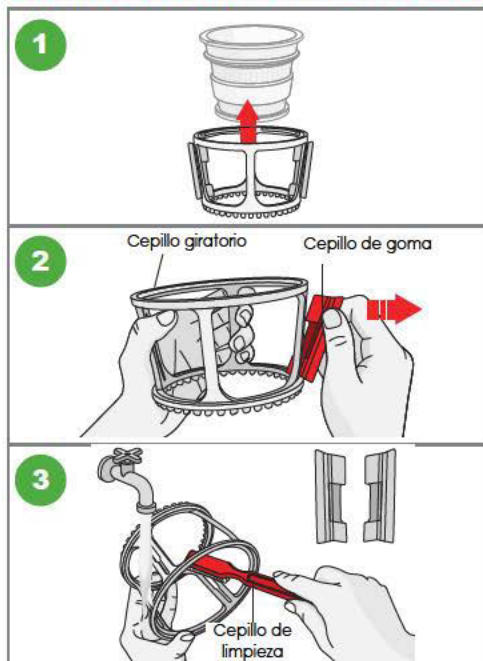

Quite el cepillo de goma del cepillo giratorio.

Quite el cepillo de goma del cepillo giratorio. Como se muestra a la izquierda, sostenga la parte exterior del cepillo de goma con sus dedos y tire hacia afuera en dirección de la flecha. Si se fuerza al tirarlo, el cepillo de goma puede desgarrarse o el cepillo giratorio puede dañarse.

Con el cepillo de limpieza, lave el interior y el exterior del cepillo giratorio bajo agua corriente. Lave el cepillo de goma de la misma forma bajo agua corriente.



ENSAMBLADO DEL EMPAQUE DEL TAZÓN

ENSAMBLADO DEL EMPAQUE DEL TAZÓN

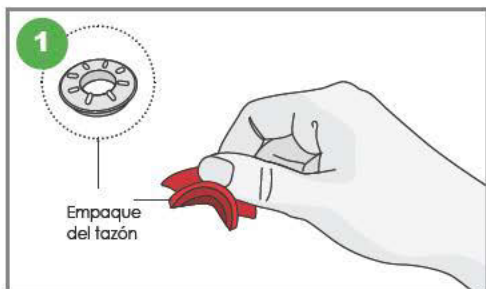

Como se muestra en el círculo punteado de la izquierda, permita que la parte sobresaliente del empaque del tazón vea hacia arriba y sujétela, como pellizcándola, con su pulgar y el dedo índice.

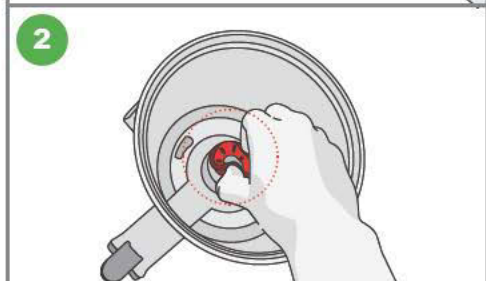

- Inserte el fondo del empaque del tazón entre el agujero del tazón y presiónelo firmemente hacia abajo.
- No inserte la parte completa del empaque del tazón.
- La parte superior del empaque del tazón debe verse.



Si el empaque del tazón en el fondo del tazón no está completamente insertado y se dobla, póngalo en su lugar con el sujetador giratorio del cepillo de limpieza



ENSAMBLADO DE LA TAPA DEL JUGO

ENSAMBLADO DE LA TAPA DEL JUGO



Sujete el empaque de la tapa del jugo de la forma que se muestra a la izquierda. El agujero debe ser visible.

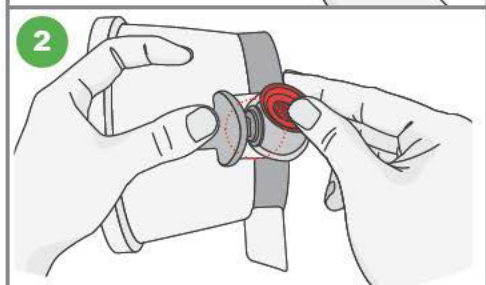

Abra la tapa del jugo e inserte el empaque de la tapa del jugo en la parte superior. Tenga cuidado de no dejar caer el tazón.

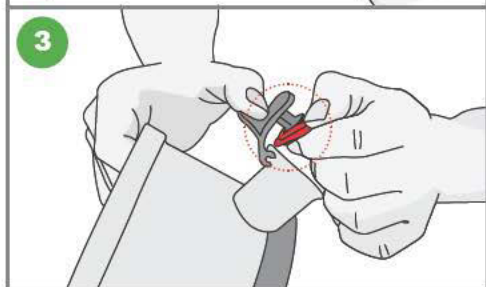

Ponga el empaque de forma que selle completamente. Si no sella completamente, el jugo puede derramarse.



**ESTERILIZACIÓN
Y
FÁCIL LIMPIEZA**

ESTERILIZACIÓN

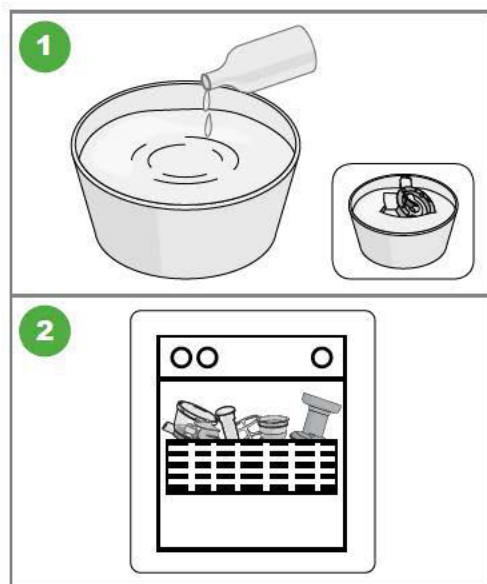

Puede lavar las partes sumergiéndolas completamente en agua diluida con una o dos gotas de bicarbonato de sodio o líquido para lavar platos durante aproximadamente 30 minutos.

Al terminar de usar su Sistema de Nutrición Omega®, simplemente coloque las partes en la rejilla superior del lavavajillas.

SISTEMA DE FÁCIL LIMPIEZA



Al extraer jugos con éxito para múltiples recetas, no es necesario desmontar y lavar las partes. Solo cierre la tapa del jugo, vierta agua en el embudo de alimentación y ponga a funcionar el aparato.

Abra la tapa del jugo y descargue el agua. Después de extraer el jugo, desensamble y lave el conjunto del tazón.



MEDIDAS DE PRECAUCIÓN PARA UN USO SEGURO

MEDIDAS DE PRECAUCIÓN PARA UN USO SEGURO

Todos los usuarios de este aparato deben leer y entender estas precauciones de seguridad antes de operarlo.

MUESTRAS DE SIGNOS



Este signo indica contenidos que pueden producir riesgo de incendio o de descarga eléctrica.

Una advertencia específica está escrita en el signo.



Esta señal indica actos no permitidos.

Prohibiciones específicas están escritas alrededor o en el signo.



Esta señal indica contenido de acciones de regulación o dirección.

Prohibiciones específicas están escritas alrededor de la señal.

PRECAUCIONES



PRECAUCIÓN

Peligros de prácticas inseguras que podrían provocar lesiones personales menores o daños al aparato.



NO CONECTAR O DESCONECTAR CON LAS MANOS MOJADAS.

Puede provocar una descarga eléctrica o una lesión.



NO USAR CON UN VOLTAJE DIFERENTE AL ESPECIFICADO

Puede provocar una descarga eléctrica, incendio o un desempeño anormal. Si el voltaje es diferente, puede reducir la vida del motor o provocar una falla.



CONECTE EL ENCHUFE CORRECTAMENTE Y PRESÍONELO FIRMEMENTE EN EL TOMACORRIENTE DE PARED.

Puede provocar una descarga eléctrica o un incendio.



SI EL CABLE DE ALIMENTACIÓN ESTÁ DAÑADO, DEBE SER REPLAZADO POR EL FABRICANTE, SUS REPRESENTANTES DE SERVICIO O PERSONAS DE IGUAL CALIFICACIÓN PARA EVITAR UN PELIGRO.

Si el cable de alimentación está dañado, puede provocar una descarga eléctrica o un incendio.



NUNCA ALTERE EL APARATO, TAMPOCO LO DESENSAMBLE O LO REPARE POR USTED MISMO. NO INSERTE LOS DEDOS, SUSTANCIAS EXTRAÑAS U OBJETOS COMO PASADORES EN LOS ORIFICIOS DE LA BASE.

Puede provocar un incendio, una descarga eléctrica o una falla.

Para cualquier soporte técnico, contacte al Centro local de Atención al Cliente. Todos los usuarios de este aparato deben leer y entender estas precauciones de seguridad antes de operarlo.

MEDIDAS DE PRECAUCIÓN PARA UN USO SEGURO



NO MOJE LA BASE NI SALPIQUE AGUA SOBRE LA BASE.

Tenga cuidado de no permitir que ningún líquido u otra sustancia entre al interruptor del aparato. **NO OPERE EL INTERRUPTOR CON LAS MANOS MOJADAS.** Puede provocar una descarga eléctrica o un incendio.



CUANDO EL ENCHUFE O CABLE DE ALIMENTACIÓN ESTÉ ROTO O DAÑADO O SI EL ENCHUFE SE SUELTA, NO OPERE EL APARATO.

Puede provocar una descarga eléctrica, un incendio o una lesión.



POR SEGURIDAD, DEBE HABER UNA CONEXIÓN A TIERRA. NO HAGA LA CONEXIÓN A TIERRA EN TUBERÍA DE GAS, TUBO PLÁSTICO PARA EL AGUA, CABLE TELEFÓNICO, ETC.

Puede provocar una descarga eléctrica, un incendio, un mal funcionamiento o una explosión. Asegúrese de usar el tomacorriente con conexión a tierra.



NUNCA DESMONTE EL CONJUNTO DEL TAZÓN DURANTE LA OPERACIÓN NI INSERTE LOS DEDOS U OBJETOS EXTRAÑOS COMO TENEDORES, CUCARAS, ETC.

Puede provocar una lesión, un accidente o una falla.



ESTE APARATO NO DEBE SER USADO POR PERSONAS (INCLUYENDO NIÑOS) CON DISMINUCIÓN DE LA CAPACIDAD FÍSICA, SENSORIAL O MENTAL O SIN LA EXPERIENCIA Y LOS CONOCIMIENTOS ACERCA DE CÓMO UTILIZAR EL APARATO, A MENOS QUE SE LES BRINDE SUPERVISIÓN O INSTRUCCIÓN ACERCA DEL USO DEL APARATO POR PARTE DE UNA PERSONA RESPONSABLE DE SU SEGURIDAD.

Los niños deben ser supervisados para asegurarse de que no jueguen con el aparato.



NO SE OPERE SIN ASEGURAR CORRECTAMENTE LA TOLVA.

Puede provocar una lesión o una falla.



AL DETECTARSE UNA FUGA DE GAS, NO ENCHUFE EL CABLE DE ALIMENTACIÓN EN LA RANURA DEL TOMACORRIENTE. ABRA LA VENTANA PARA VENTILAR TOTALMENTE Y DE FORMA INMEDIATA.

Puede provocar una lesión o una falla.



SI LA ROTACIÓN DEL TORNILLO SE DETIENE DURANTE LA OPERACIÓN NORMAL, PRESIONE EL BOTÓN [REVERSA/REV] Y SOSTÉNGALO DURANTE 2 A 3 SEGUNDOS Y LUEGO, CUANDO LA OPERACIÓN EN REVERSA SE DETENGA POR COMPLETO, PRESIONE EL BOTÓN [ON] DE NUEVO.

Si tal evento de paro continúa durante la operación, las partes pueden estar dañadas y el desempeño puede deteriorarse debido al sobrecalentamiento del motor. Si el problema continúa, detenga de inmediato el aparato y contacte al Centro local de Atención al Cliente.



NUNCA INTRODUZCA UN DEDO, UN TENEDOR O UNA CUCARA, ETC. EN LA SALIDA DEL JUGO.

Puede provocar una lesión o una falla.

MEDIDAS DE PRECAUCIÓN PARA UN USO SEGURO



DURANTE LA OPERACIÓN, NO INTENTE MOVER LA BASE O DESMONTAR EL CONJUNTO DEL TAZÓN NI TRATE DE ASEGURARLOS.

Puede provocar una lesión o una falla. En cualquier situación o evento donde sea necesario, primero apague el interruptor y después desconecte el cable de alimentación.



AL USAR EL APARATO, TENGA CUIDADO DE QUE CORBATAS, COLLARES LARGOS, BUFANDAS, ETC. NO SE ENREDEN EN EL TUBO DE ALIMENTACIÓN.

Puede provocar una lesión, una falla o una ruptura.



COLOQUE EL APARATO SOBRE UNA SUPERFICIE PLANA Y ESTABLE.

Puede provocar una lesión o una falla.



NO OPERE EL APARATO DURANTE MÁS DE 30 MINUTOS SEGUIDOS.

Puede provocar una falla del motor debido al sobrecalentamiento. Deje que se enfríe lo suficiente durante 5 minutos y opérela de nuevo.



AL COLOCAR INGREDIENTES DENTRO DEL TUBO DE ALIMENTACIÓN, USE SOLAMENTE EL EMPUJADOR QUE SE INCLUYE.

Puede provocar una lesión o falla.



NO PERMITA UN GOLPE SEVERO AL APARATO NI LO DEJE CAER.

Puede provocar una descarga eléctrica, un incendio o una lesión.



SI EL APARATO EMITE UN OLOR DESAGRADABLE O CALOR EXCESIVO O HUMO, DEJE DE USARLO INMEDIATAMENTE Y CONTACTE AL CENTRO DE ATENCIÓN.

Al usar un aparato nuevo, este emite un olor que desaparece con el tiempo.



SIEMPRE DESCONECTE EL APARATO DESPUÉS DE SU USO. AL DESCONECTAR EL CABLE DE ALIMENTACIÓN, ASEGÚRESE DE SUJETAR EL ENCHUFE.

Si se sujeta el cable para desconectarlo, puede provocar una descarga eléctrica o un incendio.



EL APARATO PESA ALREDEDOR DE 6KG (13.2LB). AL MOVER EL APARATO, ASEGÚRESE DE HACERLO SUJETANDO FIRMEMENTE EL FONDO DE LA BASE CON AMBAS MANOS.

Si trata de sostenerlo por el tazón o el borde de la base, la base se puede caer provocando una lesión o una falla.



**SI EL TORNILLO SINFIN
DEJA DE FUNCIONAR**

SI EL TORNILLO SINFIN DEJA DE FUNCIONAR

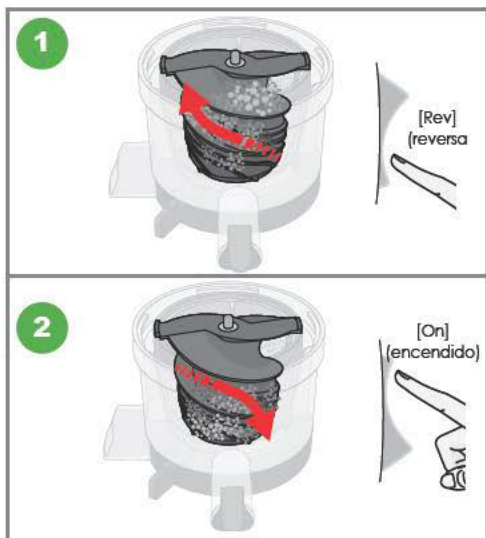

Presione el botón de reversa [Rev] durante 3 a 5 segundos, después suelte. Cuando el botón de reversa [Rev] es liberado, el tornillo sinfín dejará de girar. Repita esta operación 2 a 3 veces.

El botón de reversa [Rev] empuja los ingredientes hacia arriba, solucionando el atasco de alimentos.

Presione el botón [ON] para iniciar. Al usar el botón [ON] el tornillo sinfín debe girar. Espere de 2 a 3 segundos, y entonces presione el botón [REV]. Repita este proceso 2 a 3 veces. Asegúrese de que el tornillo sinfín se detenga completamente después de soltar el botón.

Nota: Si aún después de seguir las instrucciones anteriores, el extractor de jugos no funciona, por favor desconecte el enchufe, desensamble el conjunto de la cámara y límpielo. Después inténtelo de nuevo.

⚠ PRECAUCIÓN AL USAR EL BOTÓN DE OPERACIÓN

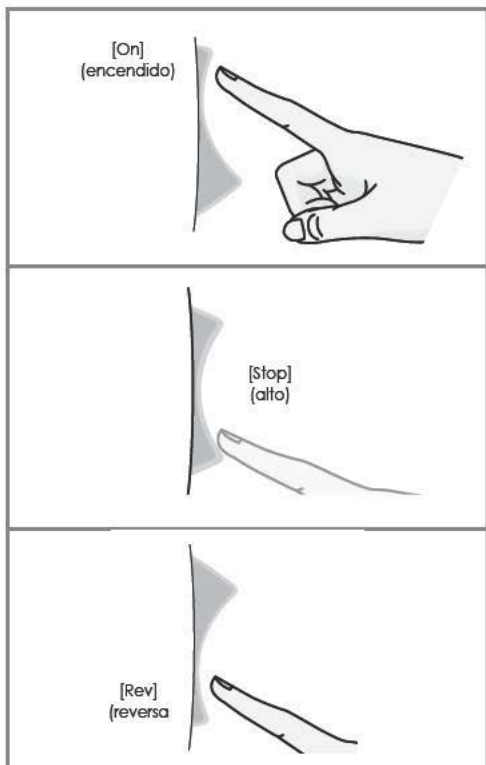

Para detener la operación, oprima el botón de reversa [Rev] rápidamente. El tornillo sinfín girará lentamente y después se detendrá. Después de que el tornillo sinfín se detenga completamente, puede presionar el botón de encendido [ON] para continuar con la operación normal o presionar el botón de reversa [Rev] para empujar los ingredientes hacia arriba.



RECOMENDACIONES Y CONSEJOS

RECOMENDACIONES Y CONSEJOS

- Use precaución al extraer jugos de los siguientes ingredientes:
 - Frutas como ciruelas, duraznos y chabacanos, que tienen semillas duras deben quitarse antes de la extracción.
 - Las verduras con tallos fibrosos como el perejil de agua, apio, etc. deben cortarse en trozos pequeños antes de la extracción.
 - No use ajonjolí, granos de café, cortezas de árbol, pimiento chino, etc. ya que no pueden procesarse.
 - No use frutas conservadas en alcohol, azúcar, miel, etc. Puede provocar daño o falla.
- Las frutas congeladas o ingredientes marchitos guardados en el refrigerador durante mucho tiempo, pueden producir menor cantidad de jugo o pueden ser imposibles de extraer.
- No vuelva a introducir la pulpa que ha sido procesada, excepto para frutas suaves. Las frutas suaves pueden ser procesadas de nuevo.
- Puede usar el dispositivo para moler especias (ajo y pimiento rojo).
- No use este dispositivo para moler granos. Puede provocar daño o una falla.
- Recomendamos que consuma el jugo de inmediato después de haberlo extraído.
- No opere el aparato antes de agregar los alimentos en la tolva.
- No use el aparato por más de 30 minutos seguidos. Puede provocar falla debido al sobrecalentamiento del motor.



RESOLUCIÓN DE PROBLEMAS

RESOLUCIÓN DE PROBLEMAS

Por favor resuelva los problemas usando las siguientes indicaciones antes de contactar a Servicio al Cliente de Omega para reparación o servicio. Al contactar a Omega para servicio post-venta, por favor tenga a la mano el número de serie del fabricante o el código de barras.

El aparato no funciona

- Asegúrese de que el cable de alimentación esté enchufado correctamente.
- Asegúrese de que la tolva esté ensamblada de forma correcta. Si la tolva no está asegurada en su lugar, el aparato no funcionará.
- Asegúrese de que el aparato esté ensamblado de acuerdo con las instrucciones de este manual. Consulte las instrucciones.
- Si el aparato aún no funciona, por favor contacte al Servicio al Cliente de Omega para ayuda adicional.

La tolva no se abre

- Si hay mucha pulpa dentro de la cámara, presione el botón [On] para liberar el exceso de pulpa.
- Verifique la presencia de cualquier sustancia extraña u objeto sólido, incluyendo semillas.
- Presione el botón [Rev] para empujar hacia arriba los ingredientes.
- No intente abrir a la fuerza. Si el aparato aún no funciona, por favor contacte al Servicio al Cliente de Omega para ayuda adicional.

El aparato se detiene durante la operación normal

- Verifique si hay trozos grandes de alimentos atascados en el aparato.
- Consulte en el manual la sección "Cuando el tornillo sin fin deja de funcionar" y siga las instrucciones respecto al botón [Rev].
- Si el aparato aún no funciona, por favor contacte al Servicio al Cliente de Omega para ayuda adicional.

Hay líneas finas o marcas de raspones alrededor del tornillo sin fin

- Esto es normal. No se preocupe. Estas son marcas del molde producidas por el proceso normal de fabricación.

El jugo se tira sobre la base

- Verifique si hay una cantidad excesiva de ingredientes en el tubo de alimentación de la tolva.
- Si intenta extraer jugo de una cantidad grande de alimento comparado con la salida de la pulpa, el empaque podría ser empujado hacia afuera ligeramente. El jugo podría tirarse fuera de esta apertura.
- No fuerce demasiada comida en el extractor. Empuje los alimentos de forma gradual para la extracción.
- Verifique y asegúrese de que la tapa del jugo esté cerrada.

El extractor se agita al estar en operación

- Esto es normal, a medida que el tornillo sin fin gira. No se trata de ningún mal funcionamiento. Los ingredientes duros como las zanahorias, papas, rábanos, betabel, etc. pueden provocar un movimiento mayor que los ingredientes suaves.
- Dependiendo de la firmeza de los ingredientes, podría haber un movimiento más pronunciado del motor.
- El movimiento ligero puede ser provocado por el motor.

CONTÁCTENOS:

Servicio al Cliente: 1-800-633-3401

En línea: www.OmegaJuicers.com/contact-omega-juicers



ESPECIFICACIONES DEL PRODUCTO

ESPECIFICACIONES DEL PRODUCTO

Nombre del producto	Extractor Vertical
Modelo	VSJ843Q & VSJ843R
Voltaje nominal	120 V
Frecuencia nominal	60 Hz
Consumo de energía nominal	250 W
RPM	43 rpm
Extensión del cordón	1.4 m (55")
Motor	Motor monofásico de inducción
Fusible	250 V 8 A
Peso	5.2 kg (11.5 lb)
Medidas exteriores	178 mm (Ancho: 7") 254 mm (Profundidad: 10") 406 mm (Altura: 14")
Tiempo de operación nominal	Menos de 30 minutos





RECETAS Y NOTAS

Impulso Limpio

Ingredientes que necesitará:

½ betabel
5 hojas de espinaca
¼ repollo
1 ramo de brócoli
½ toronja
½ limón
1 naranja
1 kiwi
2 trozos pequeños de jengibre

PREP 2 minutos JUGO 4 minutos

Instrucciones de preparación:

- 1 Corte todos los ingredientes a un tamaño que quepan en la tolva
- 2 Extraiga el jugo en el extractor Omega
- 3 Sirva sobre hielo
- 4 ¡Disfrute!

Sueño Australiano

Ingredientes que necesitará:

2 betabeles
(remolacha australiana)
2 zanahorias orgánicas
1 taza de fresas orgánicas
2 tazas de hojas (6 a 8 hojas)
de col rizada
(Repollo rizado australiano)

PREP 3 minutos JUGO 6 minutos

Instrucciones de preparación:

- 1 Lave bien todos los ingredientes.
- 2 Corte a un tamaño adecuado para el extractor.
- 3 Extraiga el jugo en el extractor Omega.
- 4 Sirva sobre hielo y disfrute.

Gloria Cítrica de la Mañana

Ingredientes que necesitará:

2 toronjas (peladas)
1 pimiento dulce rojo
2 peras
6 zanahorias

PREP 5 minutos JUGO 5 minutos

Instrucciones de preparación:

- 1 Lave bien todos los ingredientes.
- 2 Extraiga el jugo en el extractor Omega y ¡disfrute!

Tamaño de la porción: 16 - 18 oz.

Rico en vitamina C y beta carotenos, así como vitaminas A y K, e incluso cobre.

Salsa en Vaso

Ingredientes que necesitará:

2 Tomates
¼ Cebolla
½ Limón
1 Chile jalapeño
5 Ramitas de cilantro fresco

PREP 5 minutos JUGO 5 minutos

Instrucciones de preparación:

- 1 Lave bien todos los ingredientes.
- 2 Pele el limón (opcional).
- 3 Coloque todos los ingredientes en el extractor Omega y extraiga el jugo.
- 4 Sirva y disfrute.

Impulso Saludable Total

Ingredientes que necesitará:

1 manzana mediana, sin el centro y cortada en cubos
2 peras suaves medianas, sin el centro y cortada en cubos
 $\frac{1}{2}$ taza de cerezas frescas (sin huesos, y en caso de usar cerezas congeladas, deje descongelar)

PREP 5 minutos JUGO 5 minutos

Instrucciones de preparación:

- 1 En su extractor Omega, extraiga el jugo de la manzana, las peras y las cerezas.
- 2 Antes de servir, adorne con una cereza fresca, si desea.

Poder Verde

Ingredientes que necesitará:

1 pepino
2 hojas verdes de berza
1 manojo de flores de coliflor
 $\frac{1}{2}$ limón amarillo (sin la cáscara)

PREP 5 minutos JUGO 5 minutos

Instrucciones de preparación:

- 1 Lave todos los ingredientes.
- 2 Coloque todos los ingredientes en su extractor Omega y extraiga el jugo.
- 3 Sirva en su vaso y ¡disfrute!

Mañana Tropical

Ingredientes que necesitará:

- 1 durazno (sin el hueso)
- 1 mango (pelado y sin semilla)
- 1 naranja (sin cáscara)
- ½ taza de agua de coco
- 1 cucharadita de néctar de agave

PREP 5 minutos JUGO 5 minutos

Instrucciones de preparación:

- 1 Corte las frutas para que quepan en la tolva.
- 2 En su extractor de jugos Omega, extraiga el jugo del durazno, mango y naranja.
- 3 Agregue los ingredientes restantes y agite.
- 4 Sirva frío y adorne con una rebanada de durazno.

Jugo de Manzana y Kiwi

Ingredientes que necesitará:

- 2 manzanas
- 3 kiwis

PREP 5 minutos JUGO 5 minutos

Instrucciones de preparación:

- 1 Lave las manzanas, quite el centro y corte en cuartos.
- 2 Pele los kiwis y corte en trozos pequeños.
- 3 Extraiga el jugo de todos los ingredientes en su extractor Omega.
- 4 Agite antes de beber.



NOURISH YOUR BODY
Enrich Your Soul

NOURISSEZ VOTRE CORPS
Enrichissez Votreâme

NUTRA SU CUERPO
Enriquezca su alma

Discover the complete line of Omega brand professional products at

www.OmegaJuicers.com

6291 Lyters Lane • Harrisburg, PA 17111, USA • T 1 800 633 3401 • F 717 561 1298