

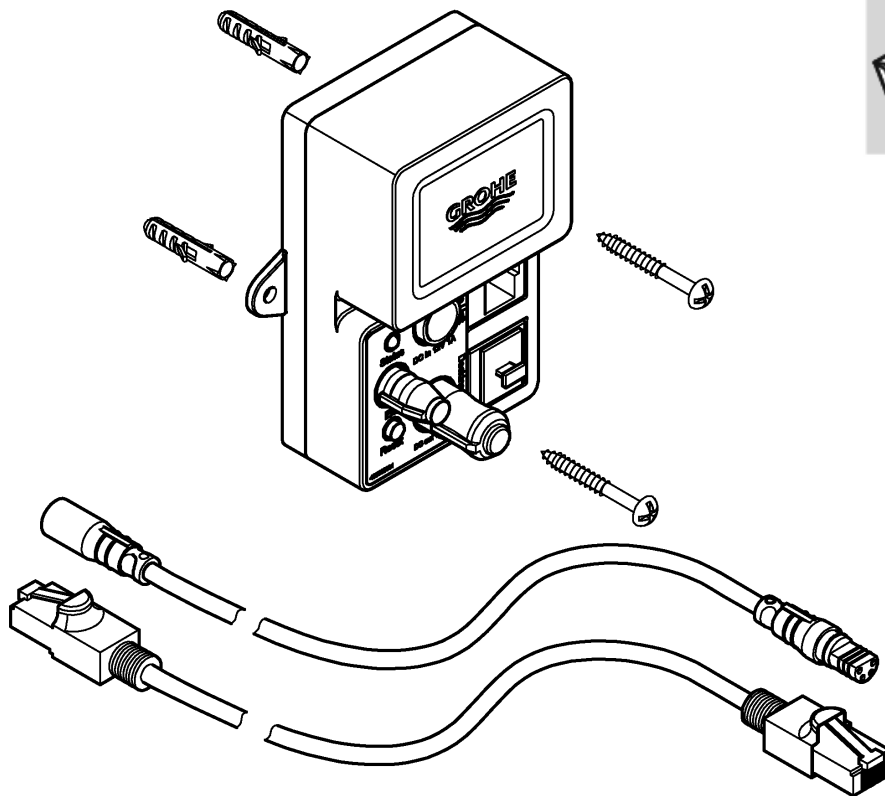

36 371



**for Android™**

2.3.3 and above  
 Requirements to the device:  
 min. 160 dpi pixel density  
 min. 320x470 pixel resolution

Made for



Made for iPod® touch (6th generation), iPod® touch (5th generation), iPod® touch (4th generation), iPhone® 6 Plus, iPhone® 6, iPhone® 5s, iPhone® 5c, iPhone® 5, iPhone® 4S, iPhone® 4, iPad® Air2, iPad® mini 3, iPad® Air, iPad® mini 2, iPad® mini, iPad® (4th generation)

iPod touch, iPhone, iPad and iTunes are Trademarks of Apple Inc., registered in the U.S. and other countries. "Made for iPod, iPhone, iPad" means that an electrical accessory has been designed to connect specifically to iPod, iPhone, iPad and has been certified by the developer to meet Apple performance standards.

Apple is not responsible for the function of this device or its compliance with safety and regulatory standards.

The Bluetooth® word mark and logos are registered trademarks owned by Bluetooth SIG, Inc. and any use of such marks by Grohe AG is under license. Other trademarks and trade names are those of their respective owners.

<b>D</b> .....1	<b>NL</b> .....16	<b>PL</b> .....31	<b>P</b> .....46	<b>BG</b> .....61	<b>CN</b> .....76
<b>GB</b> .....4	<b>S</b> .....19	<b>UAE</b> .....34	<b>TR</b> .....49	<b>EST</b> .....64	<b>UA</b> .....79
<b>F</b> .....7	<b>DK</b> .....22	<b>GR</b> .....37	<b>SK</b> .....52	<b>LV</b> .....67	<b>RUS</b> .....82
<b>E</b> .....10	<b>N</b> .....25	<b>CZ</b> .....40	<b>SLO</b> .....55	<b>LT</b> .....70	<b>USA</b> .....85
<b>I</b> .....13	<b>FIN</b> .....28	<b>H</b> .....43	<b>HR</b> .....58	<b>RO</b> .....73	<b>CDN</b> .....85

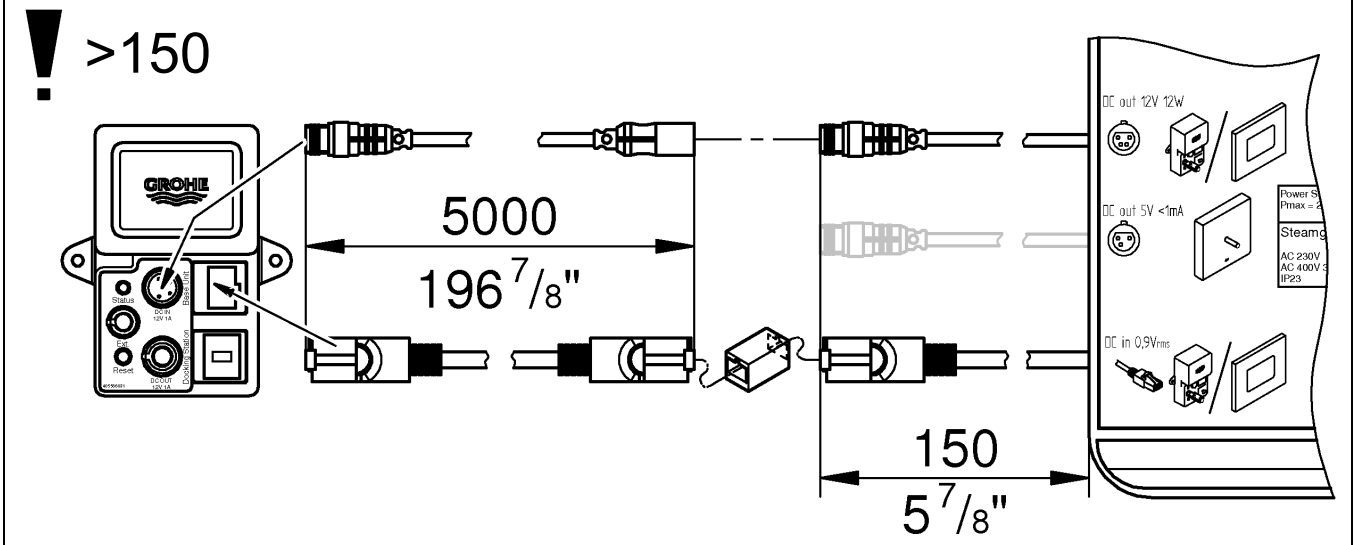
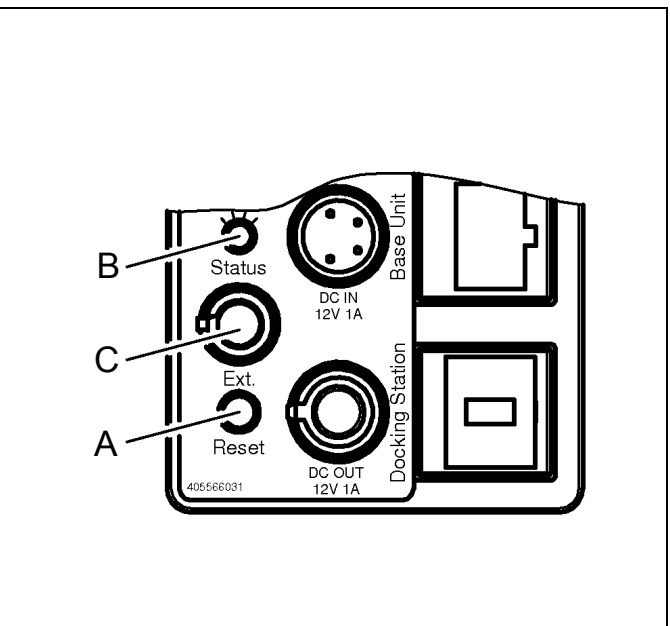
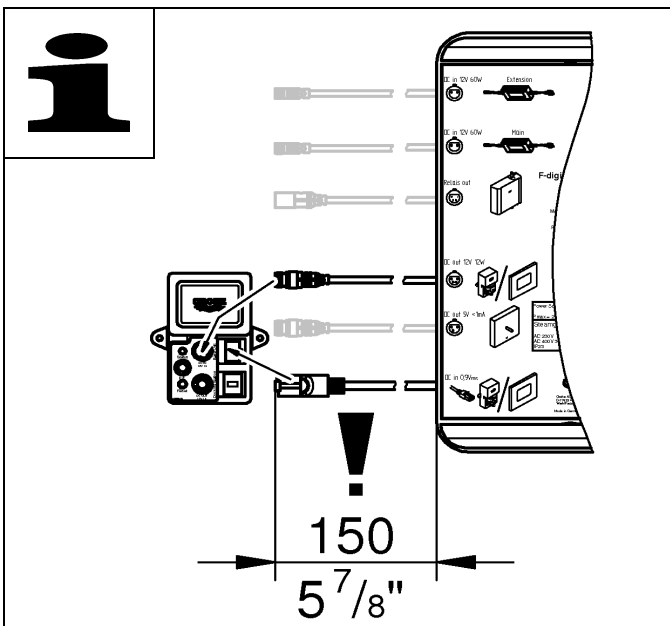
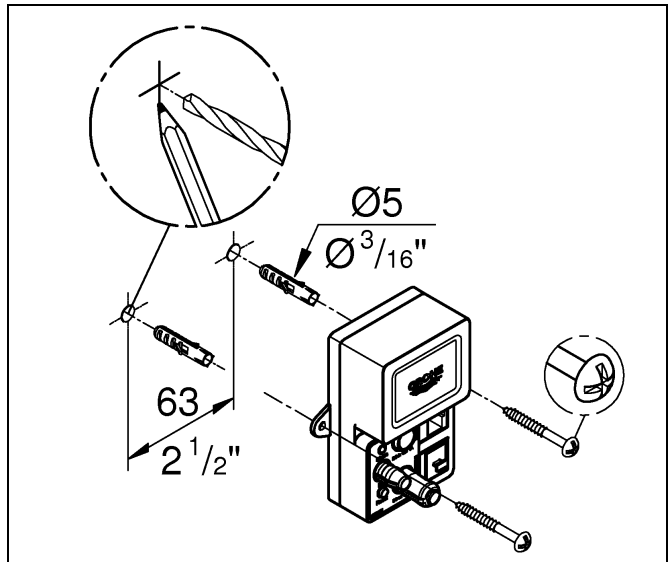
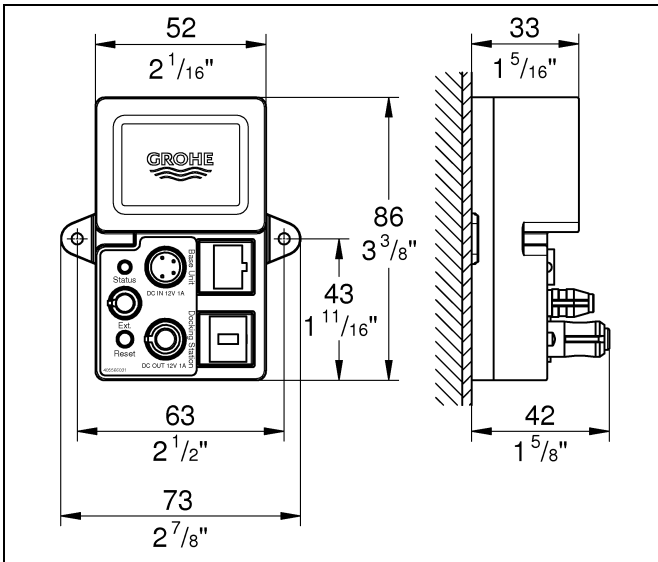

Bitte diese Anleitung an den Benutzer der Armatur weitergeben!  
 Please pass these instructions on to the end user of the fitting.  
 S.v.p remettre cette instruction à l'utilisateur de la robinetterie!

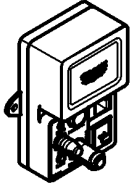

USA / CDN

26 374  
36 418  
36 397



USA / CDN

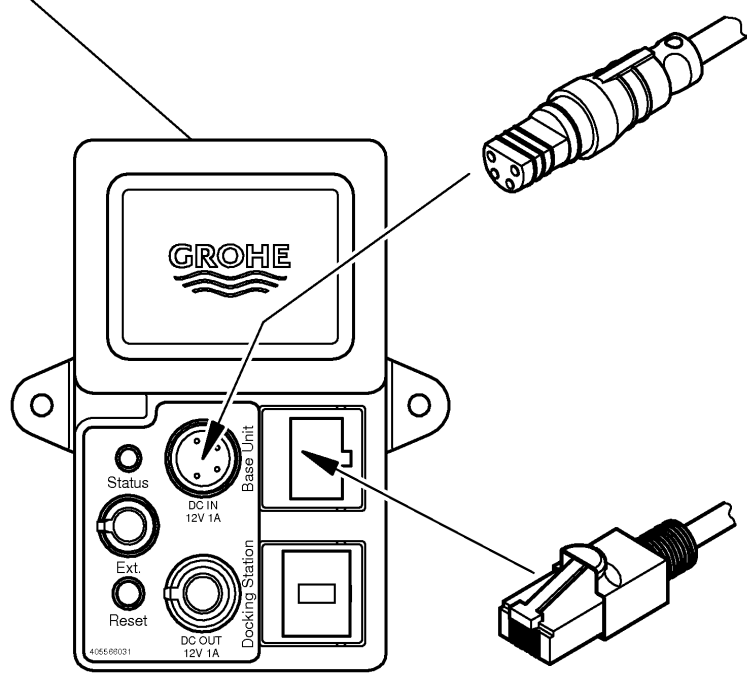
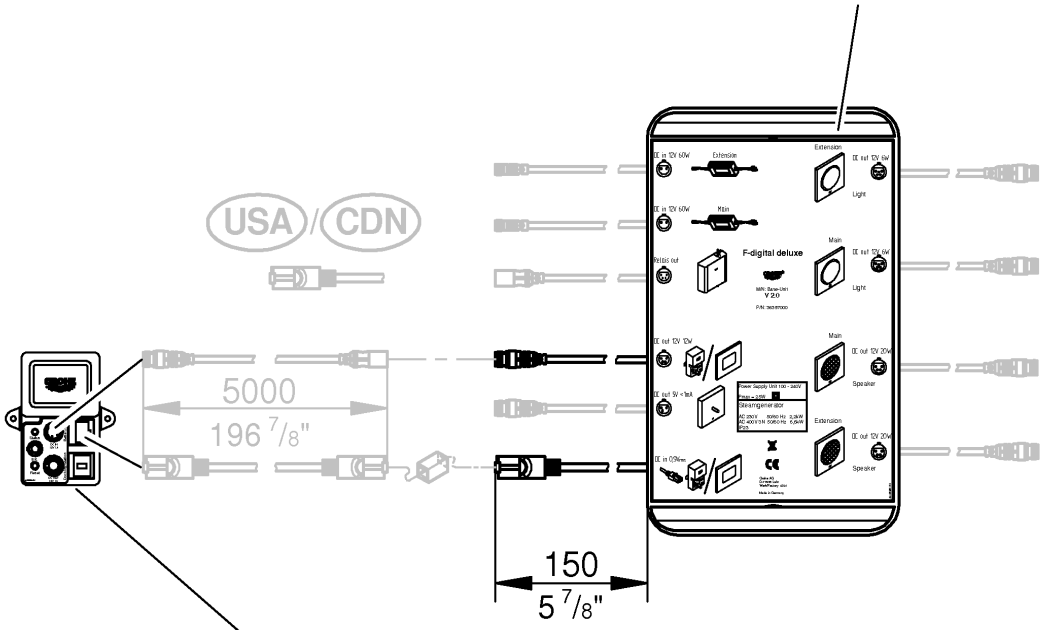

## D

**Hinweis:** Vor der Installation Montageanleitung der Steuereinheit lesen. Diese enthält wichtige Informationen für die sichere und fachgerechte Installation in Verbindung mit weiteren Modulen.

### Sicherheitsinformationen



#### Gefahr durch Stromschlag!

Gefahr durch beschädigte Anschlussleitung vermeiden. Bei Beschädigung muss die Anschlussleitung vom Hersteller oder dessen Kundendienst oder einer gleichermaßen qualifizierten Person ersetzt werden.

- Die Installation darf nur in frostsicheren Räumen vorgenommen werden.
- Bei der Reinigung den *Bluetooth*® Adapter **nicht** direkt oder indirekt mit Wasser abspritzen.
- Der Abstand zwischen dem *Bluetooth*® Adapter und der Steuereinheit darf maximal 4,5 Meter betragen.
- Kinder sowie Erwachsene mit körperlichen, geistigen und/oder sensorischen Einschränkungen dürfen nicht unbeaufsichtigt das Produkt benutzen.
- Personen, die unter Alkohol- oder Drogeneinfluss stehen, dürfen das Produkt nicht benutzen.

### Anwendungsbereich/Funktion

• Schnittstelle zur Steuerung von Licht, Musik und Dampf. Kompatibel mit Apple und Android Bediengeräten mit *Bluetooth*® Version 2.1+EDR (Einschränkung durch App berücksichtigen). Die erforderliche App ist kostenlos im iTunes Store und im Google Play store erhältlich.

### Technische Daten

- Spannungsversorgung: 12 V DC
- Leistungsaufnahme: 1 W
- Ausgangsleistung: *Bluetooth*® Spezifikation Class 2
- *Bluetooth*® - Version: 2.1 + EDR
- *Bluetooth*® - Übertragungsentfernung: ca. 10m (abhängig von den Umgebungsbedingungen)
- Unterstützter Audio-Codec: SBC
- Unterstützte *Bluetooth*®-Profile: A2DP, SPP

### Zulassung und Konformität



Dieses Produkt entspricht den Anforderungen der entsprechenden EU-Richtlinien.

Die Übereinstimmungserklärungen können unter der folgenden Adresse angefordert werden:

**GROHE Deutschland Vertriebs GmbH**

Zur Porta 9

D-32457 Porta Westfalica

### Installation der App

#### Apple:

- Direkt mit dem Bediengerät über den App Store (eine drahtlose Netzwerkverbindung und ein Account bei Apple müssen vorhanden sein).
- Über iTunes im iTunes Store (iTunes muss auf dem Rechner installiert sein und ein Account bei Apple ist erforderlich).
- Über QR Code



#### Android:

- Direkt mit dem Bediengerät über den Google Play Store (eine drahtlose Netzwerkverbindung und ein Account bei Google müssen vorhanden sein).
- Über [www.play.google.com](http://www.play.google.com) (ein Account bei Google ist erforderlich).
- Über QR Code



Die Anleitung zur Bedienung der App kann unter [www.grohe.com/tpi/f-digital-deluxe](http://www.grohe.com/tpi/f-digital-deluxe) heruntergeladen werden.

### Installation des *Bluetooth*® Adapters

**Einbau und Anschluss**, siehe Klappseite I, II und III. Maßzeichnung auf Klappseite I beachten.

**Neuinstallation**, siehe Klappseite II.

Die Installation muss außerhalb der Dampfkabine in einem zugänglichen Bereich erfolgen.

Der *Bluetooth*® Adapter arbeitet im Frequenzband 2,4GHz. Die Installation in der Nähe von Geräten mit gleichem Frequenzband (z.B. W-LAN-Geräte, DECT-Telefone, etc.(Herstellerdokumentation beachten!)) ist zu vermeiden.

**Nachrüstung (nur mit Steuereinheit 36 397 möglich)**, siehe Klappseite III.

1. Gesamtsystem spannungsfrei schalten.
2. Vorhandene Steckverbindungen zur Steuereinheit trennen.
3. Steuereinheit (36 358) gegen *Bluetooth*®-fähige Steuereinheit (36 397) austauschen.
4. Steckverbindungen zum *Bluetooth*® Adapter und den vorhandenen Modulen wiederherstellen.
5. Gesamtsystem mit Spannung versorgen.

#### Externe Schnittstelle (system shut down)

Über die externe Schnittstelle kann ein Neustart oder Reset des *Bluetooth*® Adapters erfolgen. Die Schnittstelle ist als Öffnerkontakt ausgelegt, der mit handelsüblichen Schaltern oder Tastern verwendet werden kann.

1. Gesamtsystem spannungsfrei schalten.
2. Überbrückungskappe (C) entfernen, siehe Klappseite I.
3. Verbindung zwischen externer Schnittstelle und Schalter oder Taster mit Kabel 47 868 000 (Sonderzubehör) herstellen (max. 5m).
4. Gesamtsystem mit Spannung versorgen.

Wird die externe Schnittstelle nicht verwendet, **muss** die Überbrückungskappe eingesteckt bleiben!

## Pairing

Pairing bedeutet die erstmalige Kopplung zwischen zwei *Bluetooth*® Geräten. Voraussetzung dafür ist eine korrekt durchgeführte Installation. Bei einer bereits aktiven *Bluetooth*® Verbindung zwischen einem Bediengerät und dem *Bluetooth*® Adapter ist kein Pairing möglich.

1. *Bluetooth*® am Bediengerät aktivieren.
2. Aus *Bluetooth*® Liste **xxxx Grohe SPA** auswählen.  
xxxx steht für die 4-stellige Ziffer (PIN-Nummer) die angezeigt wird.
3. PIN-Nummer eingeben und bestätigen.
4. Verbindung wird automatisch hergestellt.
5. Bei positiv abgeschlossener Verbindung blinkt die LED (A) am Adapter 1x kurz blau.

Die PIN-Nummer ist für jeden Adapter individuell und wird zusätzlich auf der Rückseite des Gehäuses durch einen Aufkleber dokumentiert.

Es handelt sich um die letzten vier Ziffern der Seriennummer.  
**Die PIN-Nummer ist nicht änderbar!**

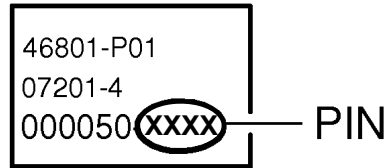

Bei erfolgreichem Pairing ist bei einem erneuten Verbindungsversuch die PIN-Eingabe nicht mehr erforderlich. Bei bestehender Verbindung und aktivierter App leuchtet die LED am Adapter dauerhaft blau. Es können maximal 8 Geräte gepairt werden. Beim Anmelden eines 9. Gerätes wird das am seltensten genutzte Gerät aus der Liste gelöscht.

## Bedienung der Reset Taste (A) und Visualisierung durch Status LED (B)

Funktion	Visualisierung
Bedienung findet statt	LED leuchtet dauerhaft blau
Neustart des Adapters	LED leuchtet 3 sec. rot
Reset des Adapters	LED leuchtet rot, aus, rot, blau, rot
Betriebsbereit	LED aus
Modul wurde mit Spannung versorgt	LED leuchtet 1 sec. rot
Dauerbetätigung des Tasters oder Kappe (C) gezogen	LED blinkt rot

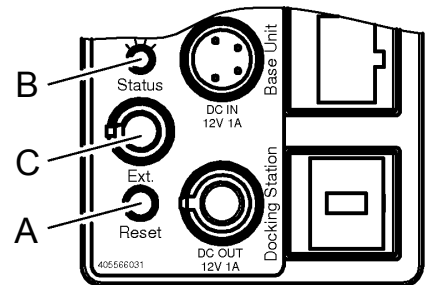

## Funktionsumfang

Funktion	Beschreibung
Wechsel des Bediengerätes	Bediengerät wird abgemeldet (Verbindung beendet/deaktiviert). Nach 10sec. kann das neue Bediengerät angemeldet werden.
Verbindungspriorisierung	Es wird sichergestellt, dass die Bedienung zu jedem Zeitpunkt nur über ein Bediengerät erfolgen kann.
Sichtbarkeit des <i>Bluetooth</i> ® Adapters	Der <i>Bluetooth</i> ® Adapter ist immer sichtbar.
Neustart des <i>Bluetooth</i> ® Adapters (Gesamtsystem schaltet ab)	Kurzer Tastendruck (weniger 3 sec.): - Verbindung wird unterbrochen - <i>Bluetooth</i> ® Adapter startet neu - System schaltet ab (Musik, Licht (mit max. 60sec. Verzögerung), Dampf)
Reset des <i>Bluetooth</i> ® Adapters (Gesamtsystem schaltet ab)	Langer Tastendruck (10-20sec.): - Verbindung wird unterbrochen - Pairingliste wird gelöscht - <i>Bluetooth</i> ® Adapter startet neu - System schaltet ab (Musik, Licht (mit max. 60sec. Verzögerung), Dampf)
Datenübertragung	Sobald eine Verbindung mit einem Bediengerät hergestellt ist, kann das System mit der Grohe App bedient werden.
Audiostream	Sobald eine Verbindung mit einem Bediengerät hergestellt ist, kann ein Audiostream über die Grohe App an das System gesendet werden

## Hindernisse/Barrieren

Bei Betrieb unter ungünstigen Umgebungsbedingungen, in Gebäuden/Räumen mit Stahlbetonwänden, Stahl und Eisenrahmen oder in der Nähe von Hindernissen (z.B. Möbelstücke) aus Metall, kann der Bluetooth-Empfang gestört und unterbrochen werden.

## Störquellen

HF Komponenten die das gleiche Frequenzband (2,4GHz) verwenden (z.B.: W-LAN Geräte, Telefone etc.) sowie reflektierende Wellen (z.B. durch Möbelstücke, Wände etc.) können die Empfangsqualität beeinflussen (Herstellerdokumentation beachten!).

Art der Barriere	Stör- bzw. Abschirmungspotenzial
Holz Kunststoff Glas	Niedrig
Wasser Ziegel Marmor	Mittel
Putz Beton Massivholz	Hoch
Metall	Sehr hoch

Störung	Ursache	Abhilfe
<b>Pairing nicht möglich</b>	<ul style="list-style-type: none"> <li>• PIN Eingabe nicht korrekt</li> <li>• Es besteht bereits eine Verbindung zu einem anderen Bediengerät</li> <li>• Kein Empfang/Verbindung unterbrochen</li> <li>• Störquelle im Empfangsbereich</li> <li>• Hindernis in Funkstrecke</li> </ul>	<ul style="list-style-type: none"> <li>- PIN am <i>Bluetooth</i><sup>®</sup> Adapter (Aufkleber) prüfen</li> <li>- Verbindung trennen und Pairing erneut durchführen</li> <li>- Bediengerät zurück in den Empfangsbereich</li> <li>- Störquelle deaktivieren (Herstellerdokumentation beachten!)</li> <li>- Hindernis aus Funkstrecke entfernen</li> </ul>
<b>Verbindung nicht möglich</b>	<ul style="list-style-type: none"> <li>• Es besteht bereits eine Verbindung zu einem anderen Bediengerät</li> <li>• Kein Empfang/Verbindung unterbrochen</li> <li>• Störquelle im Empfangsbereich</li> <li>• Hindernis in Funkstrecke</li> </ul>	<ul style="list-style-type: none"> <li>- Verbindung trennen und Pairing erneut durchführen</li> <li>- Zurück in Empfangsbereich</li> <li>- Störquelle deaktivieren (Herstellerdokumentation beachten!)</li> <li>- Hindernis aus Funkstrecke entfernen</li> </ul>
<b><i>Bluetooth</i><sup>®</sup> Adapter erscheint nicht in <i>Bluetooth</i><sup>®</sup> Liste des Bediengerätes</b>	<ul style="list-style-type: none"> <li>• Bediengerät außerhalb des Empfangsbereiches</li> <li>• Es besteht bereits eine Verbindung zu einem Bediengerät</li> <li>• <i>Bluetooth</i><sup>®</sup> Adapter nicht mit Spannung versorgt</li> <li>• Fehlerfall <i>Bluetooth</i><sup>®</sup> Adapter</li> </ul>	<ul style="list-style-type: none"> <li>- Bediengerät zurück in den Empfangsbereich</li> <li>- Verbindung zum Bediengerät trennen. Anschließend erneut verbinden.</li> <li>- Installation prüfen</li> <li>- Neustart durchführen</li> </ul>
<b>Bedienung im laufenden Betrieb abgebrochen</b>	<ul style="list-style-type: none"> <li>• Störquelle im Empfangsbereich</li> <li>• Hindernis in Funkstrecke</li> </ul>	<ul style="list-style-type: none"> <li>- Störquelle deaktivieren (Herstellerdokumentation beachten!)</li> <li>- Hindernis aus Funkstrecke entfernen</li> </ul>
<b><i>Bluetooth</i><sup>®</sup> Adapter ohne Funktion</b>	<ul style="list-style-type: none"> <li>- Überbrückungskappe gezogen und keine externe Schnittstelle angeschlossen</li> </ul>	<ul style="list-style-type: none"> <li>- Überbrückungskappe (C) einsetzen, siehe Klappseite I</li> </ul>

## Entsorgungshinweise



Geräte mit dieser Kennzeichnung gehören **nicht** in den Hausmüll, sondern **müssen** gemäß der landesspezifischen Vorschriften getrennt entsorgt werden.



**Note:** Read the installation instructions for the control unit prior to installation. These contain important information for safe and professional installation in combination with other modules.

### Safety notes



#### Danger of electric shock!

Avoid danger due to damaged connection cables. In the case of damage, the connection cable must be replaced by the manufacturer or its customer

- service department or an equally qualified person.
- Installation is only possible in frost-free rooms.
- The *Bluetooth*<sup>®</sup> adaptor must **not** be directly or indirectly sprayed with water when cleaning.
- The maximum permissible distance between the *Bluetooth*<sup>®</sup> adaptor and the control unit is 4,5m.
- Children and adults with physical, mental and/or sensory impairments must not use the product unsupervised.
- The product must not be used by people under the influence of alcohol or drugs.

### Applications/function

- Interface for controlling light, music and steam.

Compatible with Apple and Android devices with *Bluetooth*<sup>®</sup> version 2.1+EDR (limitation by App to be considered). The required App is available for free in the iTunes Store and the Google Play store.

### Technical data

- Power supply: 12 V DC
- Power consumption: 1 W
- Output: *Bluetooth*<sup>®</sup> - Class 2
- *Bluetooth*<sup>®</sup> - version: 2.1 + EDR
- *Bluetooth*<sup>®</sup> - Transmission distance: about 10m (depending on the environments)
- Supported audio codec: SBC
- Supported *Bluetooth*<sup>®</sup> - profile: A2DP, SPP

### Approval and conformity



This product conforms to the requirements of the relevant EU guidelines.

The conformity declarations can be obtained from the following address:

**GROHE Deutschland Vertriebs GmbH**  
Zur Porta 9  
D-32457 Porta Westfalica

### Installation of the App

#### Apple:

- Access the App Store directly from the device (requires a wireless network connection and an Apple account).
- Access the iTunes Store via iTunes (requires iTunes to be installed on the computer and an Apple account).
- Via QR code



#### Android:

- Access the Google Play Store directly from the device (requires a wireless network connection and a Google account).
- Via [www.play.google.com](http://www.play.google.com) (requires a Google account).
- Via QR code



Additional instructions for using the app can be downloaded under [www.grohe.com/tpi/f-digital-deluxe](http://www.grohe.com/tpi/f-digital-deluxe).

### Installation of the *Bluetooth*<sup>®</sup> adaptor

**Fitting and connection**, see fold-out pages I, II and III.

Refer to the dimensional drawing on fold-out page I.

**New installation**, see fold-out page II.

The installation must be done outside the steam cabin in an accessible area. The *Bluetooth*<sup>®</sup> adaptor operates in a frequency band of 2.4GHz. The installation near devices with the same frequency band (eg wireless devices, DECT phones, etc. (observe manufacturer documentation)) should be avoided.

**Retrofit (only with control unit 36 397 possible)**, see fold-out page III.

1. Turn the entire system free of voltage.
2. Loosen existing connections to control unit.
3. Replace control unit (36 358) to *Bluetooth*<sup>®</sup>-enabled control unit (36 397).
4. Reconnect *Bluetooth*<sup>®</sup> adaptor and the existing modules.
5. Supply the entire system with voltage.

#### External interface

Via the external interface the *Bluetooth*<sup>®</sup> adaptor can be rebooted or resetted. It is adapted as a break contact, which can be used with conventional nc (normally closed) type switches or push buttons.

1. Turn the entire system free of voltage.
2. Remove Bypass (C), see fold-out page I.
3. Connect switch or push button with cable 47 868 000 (special accessorie) to the external interface (max. 5m).
4. Supply the entire system with voltage.

If the external interface is not used, the **bridging contact must** remain plugged in!

## Pairing

Pairing means the first coupling between two *Bluetooth*® devices. This requires a proper executed installation. For an already active *Bluetooth*® connection between a terminal device and the *Bluetooth*® adaptor no pairing is possible.

1. Activate *Bluetooth*® on device.
2. Select **xxx Grohe SPA** from *Bluetooth*® list.  
xxxx is the 4-digit number (PIN number) which will be displayed.
3. Enter PIN number and confirm.
4. Connection will established automatically.
5. The LED (A) on the adaptor flashes 1x blue for a short time when connection is quite correct.

The PIN number is unique for each adaptor and is additionally documented with a sticker on the backside. These are the last four digits of the serial number. **The PIN number can not be changed!**

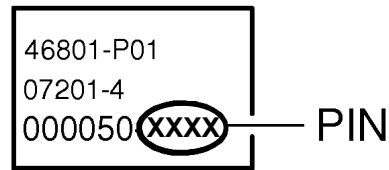

When successfully paired, the PIN is no longer required when a new connection attempt. When connected and activated the App LED on the adaptor lights up blue continuously. A maximum of 8 devices can be paired. When logging a 9th device the most rarely used one will be deleted from the list.

## Operation of the reset button (A) and Visualization by status LED (B)

Function	Visualization
Operation takes place	LED lights permanently blue
Reboot of the adaptor	LED lights up red for 3 sec.
Reset of the adaptor	LED lights up red, off, red, blue, red
Ready for operation	LED off
Modul is supplied with voltage	LED lights up red for 1 sec.
Permanent press of button, or bridging contact removed	LED flashes red

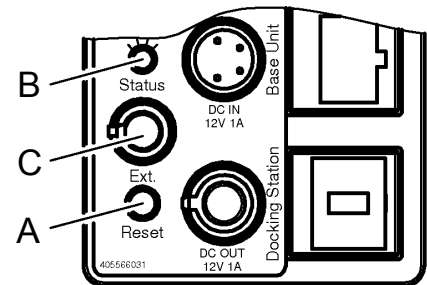

## Functions

Function	Description
Changing the device	Device will be logged out (connection closed/inactive). After 10sec. the new device can be logged in.
Prioritization of connections	It will be ensured that the operation can take place only with a single device at any time.
Visibility of the <i>Bluetooth</i> ® adaptor	The <i>Bluetooth</i> ® adaptor is always visible.
Reboot the <i>Bluetooth</i> ® adaptor (Entire system turns off)	Press the button shortly (less than 3 sec.): - Connection will be interrupted - <i>Bluetooth</i> ® adaptor reboots - System shuts down (Music, light (max. 60sec. delay), steam)
Reset of the <i>Bluetooth</i> ® adaptor (Entire system turns off)	Press and hold the button (between 10 and 20sec.): - Connection will be interrupted - Pairing list will be cleared - <i>Bluetooth</i> ® adaptor reboots - System shuts down (Music, light (max. 60sec. delay), steam)
Data transfer	As soon as a device is connected, the system can be operated using the Grohe App.
Audio stream	As soon as a device is connected, an audio stream can be sent to the system by the Grohe App.



## Obstructions

For operation under adverse environments, in buildings / rooms with reinforced concrete walls, steel and iron frame, or near of obstructions (eg furniture) of metal, the Bluetooth reception can be disturbed and interrupted.

## Radio Frequency reflective and absorbing

RF components using the same frequency band of 2.4GHz (eg wireless devices, phones, etc.) may affect the quality of reception (observe the manufacturer's documentation!).

Type of obstructions	Interference or shielding potential
Wood Synthetic material Glass	Low
Water Bricks Marble	Medium
Plaster Concrete Solid wood	High
Metal	Very high

Fault	Cause	Remedy
<b>Pairing not possible</b>	<ul style="list-style-type: none"> <li>PIN entry is not correct</li> <li>Another device is already connected</li> <li>No reception/connection interrupted</li> <li>Interferences in the reception area</li> <li>Obstacle in transmission path</li> </ul>	<ul style="list-style-type: none"> <li>Check PIN on the <i>Bluetooth</i><sup>®</sup> adaptor (sticker)</li> <li>Disconnect and perform pairing again</li> <li>Turn back the device to receiving range</li> <li>Turn off the source of interference (observe manufacturer's documentation)</li> <li>Remove from radio path</li> </ul>
<b>Connection not possible</b>	<ul style="list-style-type: none"> <li>Another device is already connected</li> <li>No reception/connection interrupted</li> <li>Interferences in the reception area</li> <li>Obstacle in transmission path</li> </ul>	<ul style="list-style-type: none"> <li>Disconnect and perform pairing again</li> <li>Turn back the device to receiving range</li> <li>Turn off the source of interference (observe manufacturer's documentation)</li> <li>Remove from radio path</li> </ul>
<b><i>Bluetooth</i><sup>®</sup> adaptor does not appear in <i>Bluetooth</i><sup>®</sup> list of device</b>	<ul style="list-style-type: none"> <li>Device out of receiving range</li> <li>There is already a connection to a device</li> <li><i>Bluetooth</i><sup>®</sup> adaptor not supplied with voltage</li> <li>Failure at <i>Bluetooth</i><sup>®</sup> adaptor</li> </ul>	<ul style="list-style-type: none"> <li>Device back to receiving range</li> <li>Disconnect the device, then connect again</li> <li>Check the installation</li> <li>Start reboot</li> </ul>
<b>Interrupted while operating</b>	<ul style="list-style-type: none"> <li>Interferences in the reception area</li> <li>Obstacle in transmission path</li> </ul>	<ul style="list-style-type: none"> <li>Turn off the source of interference (observe manufacturer's documentation)</li> <li>Remove from radio path</li> </ul>
<b><i>Bluetooth</i><sup>®</sup> adaptor without function</b>	<ul style="list-style-type: none"> <li>Bypass removed without external interface connected</li> </ul>	<ul style="list-style-type: none"> <li>Put in <b>bridging contact</b> (C), see fold-out page I.</li> </ul>

## Disposal instructions



This category of device does **not** belong in the domestic waste, but **must** be disposed of separately in accordance with the relevant local national regulations.



Dispose of batteries in accordance with national regulations.

## F

**Remarque:** avant l'installation, lire les instructions de montage de l'unité de commande. Elles contiennent des informations importantes pour l'installation sûre et conforme en combinaison avec d'autres modules.

### Consignes de sécurité



#### Risque d'électrocution!

Éviter les dangers que peut présenter un câble de raccordement endommagé. En cas d'endommagement, faire remplacer le câble de raccordement par le fabricant, son service après-vente ou une personne disposant des mêmes qualifications.

- Ne procéder à l'installation que dans un endroit à l'abri du gel.
- L'adaptateur *Bluetooth*® ne doit **pas** être exposé aux éclaboussures d'eau directes ou indirectes.
- La distance entre l'adaptateur *Bluetooth*® et l'unité de commande doit être au maximum de 4,5 mètres.
- Les enfants ainsi que les adultes ayant des capacités physiques, mentales et/ou sensorielles limitées ne doivent pas utiliser le produit sans surveillance.
- Les personnes sous l'influence de l'alcool ou de drogues ne doivent pas utiliser le produit.

### Domaine d'application/fonction

• Interface de commande de la lumière, musique et vapeur. Compatible avec les dispositifs de commande Apple et Android avec *Bluetooth*® version 2.1 + EDR (tenir compte des limites de l'application). L'application requise est disponible gratuitement dans l'iTunes Store et le Google Play store.

### Caractéristiques techniques

- Tension d'alimentation: 12 V CC
- Puissance consommée: 1 W
- Puissance de sortie: spécification *Bluetooth*® classe 2
- *Bluetooth*® - Version: 2.1 + EDR
- *Bluetooth*® - Distance de transmission: env. 10 m (dépend de l'environnement)
- Support codec audio: SBC
- Profils *Bluetooth*® pris en charge: A2DP, SPP

### Homologation et conformité



Ce produit est conforme aux réglementations européennes.

Nous contacter à l'adresse suivante pour vous procurer ces déclarations de conformité:

**GROHE Deutschland Vertriebs GmbH**

Zur Porta 9

D-32457 Porta Westfalica

### Installation de l'application

#### Apple:

- directement par le biais du dispositif de commande dans l'App Store (une connexion sans fil et un compte chez Apple doivent être disponibles).
- Sur iTunes dans l'iTunes Store (iTunes doit être installé sur l'ordinateur et un compte chez Apple est requis).
- Par code QR



#### Android:

- directement par le biais du dispositif de commande dans le Google Play Store (une connexion sans fil et un compte chez Google doivent être disponibles).
- Sur [www.play.google.com](http://www.play.google.com) (un compte chez Google est requis).
- Par code QR



Le guide sur l'utilisation de l'application peut être téléchargé sur le site [www.grohe.com/tpi/f-digital-deluxe](http://www.grohe.com/tpi/f-digital-deluxe).

### Installation de l'adaptateur *Bluetooth*®

**Montage et raccordement**, voir volets I, II et III.

Tenir compte de la cote du schéma sur le volet I.

**Nouvelle installation**, voir volet II.

L'installation doit être effectuée en dehors de la cabine de vapeur, dans un lieu accessible.

L'adaptateur *Bluetooth*® fonctionne sur la bande de fréquence 2,4 GHz.

L'installation à proximité d'appareils ayant la même bande de fréquence (par ex. dispositifs Wi-Fi, téléphones DECT, etc. (voir documentation du fabricant !)) doit être évitée.

**Rééquipement (uniquement possible avec dispositif de commande 36 397)**, voir volet III.

1. Couper l'alimentation du système complet.
2. Déconnecter les fiches de raccordement de l'unité de commande.
3. Remplacer l'unité de commande (36 358) par une unité de commande compatible *Bluetooth*® (36 397).
4. Reconnecter les fiches de raccordement à l'adaptateur *Bluetooth*® et aux modules présents.
5. Mettre le système complet sous tension.

#### Interface externe (system shut down)

L'interface externe permet de redémarrer ou réinitialiser l'adaptateur *Bluetooth*®. L'interface sert de contact d'ouverture pouvant être utilisé avec les interrupteurs ou touches ordinaires.

1. Couper l'alimentation du système complet.
2. Retirer le volet de pontage (C), voir volet I.
3. Établir la connexion entre l'interface externe et l'interrupteur ou la touche à l'aide du câble 47 868 000 (accessoire) (max. 5 m).
4. Mettre le système complet sous tension.

Si l'interface externe n'est pas utilisée, le volet de pontage **doit** rester branché!

## Pairing

Le pairing est le premier raccordement entre deux appareils *Bluetooth*<sup>®</sup>. Cela nécessite une installation correcte. Si une connexion *Bluetooth*<sup>®</sup> est déjà active entre un dispositif de commande et l'adaptateur *Bluetooth*<sup>®</sup>, le pairing est impossible.

1. Activer le *Bluetooth*<sup>®</sup> sur le dispositif de commande.
2. Sélectionner **xxxx Grohe SPA** dans la liste *Bluetooth*<sup>®</sup>.  
xxxx représente le nombre à 4 chiffres (numéro PIN) affiché.
3. Saisir et confirmer le numéro PIN.
4. La connexion est établie automatiquement.
5. Quand la connexion est établie, la LED (A) de l'adaptateur clignote 1 fois brièvement en bleu.

Le numéro PIN est propre à chaque adaptateur et figure aussi sur un autocollant à l'arrière du boîtier.

Il s'agit des quatre derniers chiffres du numéro de série.

**Le numéro PIN n'est pas modifiable!**

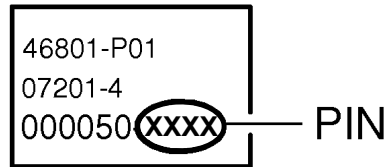

En cas de pairing réussi, la saisie du PIN n'est plus nécessaire lors d'une nouvelle tentative de connexion. Si la connexion est établie et l'application activée, la LED sur l'adaptateur est bleue en continu. 8 appareils au maximum peuvent être appariés. En cas de connexion d'un 9e appareil, l'appareil le moins souvent utilisé est supprimé de la liste.

## Utilisation de la touche Reset (A) et visualisation par la LED d'état (B)

Fonctionnement	Visualisation
Utilisation en cours	La LED est bleue en continu
Redémarrage de l'adaptateur	La LED est rouge 3 sec.
Réinitialisation de l'adaptateur	La LED est rouge, éteinte, rouge, bleue, rouge
Prêt au fonctionnement	LED éteinte
Le module est sous tension	La LED est rouge 1 sec.
Utilisation continue de la touche, ou volet (C) tiré	La LED clignote en rouge

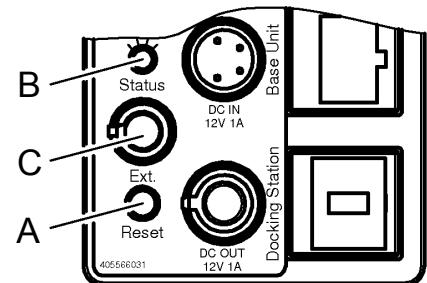

## Étendue du fonctionnement

Fonctionnement	Description
Changement du dispositif de commande	Le dispositif de commande est déconnecté (connexion interrompue/désactivée). Le nouveau dispositif de commande peut être connecté après 10 sec.
Priorisation de la connexion	Il faut s'assurer que la commande peut être actionnée à tout moment uniquement par un dispositif de commande.
Visibilité de l'adaptateur <i>Bluetooth</i> <sup>®</sup>	L'adaptateur <i>Bluetooth</i> <sup>®</sup> est toujours visible.
Redémarrage de l'adaptateur <i>Bluetooth</i> <sup>®</sup> (Le système complet est éteint)	Brève pression de touche (moins de 3 sec.): - La connexion est interrompue - L'adaptateur <i>Bluetooth</i> <sup>®</sup> redémarre - Le système s'éteint (musique, lumière (avec max 60 sec. d'attente), vapeur)
Réinitialisation de l'adaptateur <i>Bluetooth</i> <sup>®</sup> (Le système complet est éteint)	Pression longue sur la touche (10-20 sec.): - La connexion est interrompue - La liste de pairing est supprimée - L'adaptateur <i>Bluetooth</i> <sup>®</sup> redémarre - Le système s'éteint (musique, lumière (avec max 60 sec. d'attente), vapeur)
Transfert de données	Dès qu'une connexion est établie avec un dispositif de commande, le système peut être utilisé avec l'application Grohe.
Flux audio	Dès qu'une connexion est établie avec un dispositif de commande, un flux audio peut être envoyé au système par le biais de l'application Grohe.

## Obstacles/barrières

En cas d'utilisation dans des conditions difficiles, dans des bâtiments/pièces avec des murs en béton armé, en acier et à cadre métallique, ou à proximité d'obstacles (par ex. meubles) en métal, la réception Bluetooth peut être perturbée et interrompue.

## Sources de perturbations

Les composants HF utilisant la même bande de fréquence (2,4 GHz) (par ex. dispositifs Wi-Fi, téléphones, etc.), ainsi que des ondes réfléchissantes (par ex. par des meubles, murs, etc.) peuvent affecter la qualité de réception (consulter la documentation du fabricant !).

Type de barrières	Potentiel de perturbation et de protection
Bois Plastique Verre	Faible
Eau Tuile Marbre	Moyen
Crépi Béton Bois massif	Élevé
Métal	Très élevé

Perturbation	Cause	Remède
<b>Pairing impossible</b>	<ul style="list-style-type: none"> <li>Saisie du PIN incorrecte</li> <li>Une connexion est déjà établie avec un autre dispositif de commande</li> <li>Pas de réception/connexion interrompue</li> <li>Perturbation dans le champ de détection</li> <li>Obstacle sur le trajet de l'onde</li> </ul>	<ul style="list-style-type: none"> <li>Vérifier le PIN sur l'adaptateur <i>Bluetooth</i><sup>®</sup> (autocollant)</li> <li>Déconnecter et refaire le pairing</li> <li>Dispositif de commande rétabli dans le champ de détection</li> <li>Désactiver la source de perturbation (voir la documentation du fabricant !)</li> <li>Éliminer l'obstacle du trajet de l'onde</li> </ul>
<b>Connexion impossible</b>	<ul style="list-style-type: none"> <li>Une connexion est déjà établie avec un autre dispositif de commande</li> <li>Pas de réception/connexion interrompue</li> <li>Perturbation dans le champ de détection</li> <li>Obstacle sur le trajet de l'onde</li> </ul>	<ul style="list-style-type: none"> <li>Déconnecter et refaire le pairing</li> <li>Retour dans le champ de détection</li> <li>Désactiver la source de perturbation (voir la documentation du fabricant !)</li> <li>Éliminer l'obstacle du trajet de l'onde</li> </ul>
<b>L'adaptateur <i>Bluetooth</i><sup>®</sup> n'apparaît pas dans la liste <i>Bluetooth</i><sup>®</sup> du dispositif de commande</b>	<ul style="list-style-type: none"> <li>Dispositif de commande hors du champ de détection</li> <li>Une connexion est déjà établie avec un dispositif de commande</li> <li>Adaptateur <i>Bluetooth</i><sup>®</sup> non alimenté</li> <li>Panne de l'adaptateur <i>Bluetooth</i><sup>®</sup></li> </ul>	<ul style="list-style-type: none"> <li>Dispositif de commande rétabli dans le champ de détection</li> <li>Déconnecter le dispositif de commande. Puis rétablir la connexion.</li> <li>Vérifier l'installation</li> <li>Redémarrer</li> </ul>
<b>Commande interrompue en cours d'utilisation</b>	<ul style="list-style-type: none"> <li>Perturbation dans le champ de détection</li> <li>Obstacle sur le trajet de l'onde</li> </ul>	<ul style="list-style-type: none"> <li>Désactiver la source de perturbation (voir la documentation du fabricant !)</li> <li>Éliminer l'obstacle du trajet de l'onde</li> </ul>
<b>Dysfonctionnement de l'adaptateur <i>Bluetooth</i><sup>®</sup></b>	<ul style="list-style-type: none"> <li>Volet de pontage tiré et pas d'interface externe connectée</li> </ul>	<ul style="list-style-type: none"> <li>Installer le volet de pontage (C), voir volet I</li> </ul>

## Consignes d'élimination



Les appareils portant ce repère **ne doivent pas** être jetés avec les déchets ménagers. Ils **doivent** être mis au rebut séparément conformément aux directives locales.

## E

**Nota:** Antes de la instalación, leer las instrucciones de montaje de la unidad de control. Dichas instrucciones contienen información importante para la instalación segura y profesional en combinación con otros módulos.

### Información de seguridad



#### ¡Peligro por descarga eléctrica!

Evitar peligros derivados de un cable de conexión dañado. En caso de daños, el cable de conexión deberá ser sustituido por el fabricante o su servicio de postventa o por una persona con la cualificación correspondiente.

- La instalación solo puede efectuarse en recintos a prueba de heladas.
- **No** mojar directa ni indirectamente con agua el adaptador de *Bluetooth*<sup>®</sup> durante la limpieza.
- La distancia entre el adaptador de *Bluetooth*<sup>®</sup> y la unidad de control debe ser como máximo de 4,5 metros.
- Los niños y los adultos con discapacidades físicas, mentales y/o sensoriales no deben utilizar el producto sin supervisión.
- Las personas que se encuentren bajo los efectos del alcohol o las drogas no pueden utilizar el producto.

### Campo de aplicación/función

• Interfaz para el mando de la luz, la música y el vapor. Compatible con dispositivos de mando de Apple y Android con *Bluetooth*<sup>®</sup>, versión 2.1 + EDR (tener en cuenta las limitaciones por la aplicación). La aplicación necesaria está disponible de manera gratuita en iTunes Store y en Google Play.

### Datos técnicos

- Alimentación de tensión: 12 V CC
- Consumo de potencia: 1 W
- Potencia de salida: *Bluetooth*<sup>®</sup> especificación clase 2
- Versión de *Bluetooth*<sup>®</sup>: 2.1 + EDR
- *Bluetooth*<sup>®</sup> - Distancia de transmisión: aprox. 10 m (en función de las condiciones ambientales)
- Códec de audio soportado: SBC
- Perfiles de *Bluetooth*<sup>®</sup> soportados: A2DP, SPP

### Autorización y conformidad



Este producto cumple los requisitos de las Directivas de la UE correspondientes.

Las declaraciones de conformidad se pueden solicitar en la siguiente dirección:

**GROHE Deutschland Vertriebs GmbH**  
Zur Porta 9  
D-32457 Porta Westfalica

### Instalación de la aplicación

#### Apple:

- Directamente con el dispositivo de mando a través de la App Store (se debe disponer de una conexión de red inalámbrica y una cuenta en Apple).
- A través de iTunes en iTunes Store (iTunes debe estar instalado en el ordenador y se requiere una cuenta en Apple).
- A través de código QR.



#### Android:

- Directamente con el dispositivo de mando a través de la Google Play (se debe disponer de una conexión de red inalámbrica y una cuenta en Google).
- A través de [www.play.google.com](http://www.play.google.com) (se requiere una cuenta en Google).
- A través de código QR.



Las instrucciones para el manejo de la aplicación se pueden descargar en [www.grohe.com/tpi/f-digital-deluxe](http://www.grohe.com/tpi/f-digital-deluxe).

### Instalación del adaptador de *Bluetooth*<sup>®</sup>

**Montaje y conexión,** véanse las páginas desplegadas I, II y III. Respetar el croquis de la página desplegable I.

**Instalación nueva,** véase la página desplegable II.

La instalación debe realizarse fuera de la cabina de la sauna, en una zona accesible.

El adaptador de *Bluetooth*<sup>®</sup> funciona en una banda de frecuencia de 2,4 GHz.

Se deben evitar realizar la instalación cerca de equipos con la misma banda de frecuencia [por ejemplo: equipos con wifi, teléfonos DECT, etc. (observar la documentación del fabricante)].

**Reequipamiento (solo posible con unidad de control 36 397),** véase la página desplegable III.

1. Conmutar el sistema completo sin tensión.
2. Desconectar las conexiones de enchufe existentes de la unidad de control.
3. Sustituir la unidad de control (36 358) por una unidad de control compatible con *Bluetooth*<sup>®</sup> (36 397).
4. Restablecer las conexiones de enchufe al adaptador de *Bluetooth*<sup>®</sup> y los módulos existentes.
5. Suministrar tensión al sistema completo.

#### Interfaz externa (system shut down)

Mediante la interfaz externa se puede realizar un reinicio o reset del adaptador de *Bluetooth*<sup>®</sup>. La interfaz está diseñada como contacto NC, que puede ser utilizado con conmutadores o pulsadores de tipo comercial.

1. Conmutar el sistema completo sin tensión.
2. Retirar la tapa de empalme (C), véase la página desplegable I.
3. Establecer la conexión entre la interfaz externa y el conmutador o pulsador con cable 47 868 000 (accesorio especial) (máx. 5 m).
4. Suministrar tensión al sistema completo.

En caso de que no se utilice la interfaz externa, la tapa de empalme **debe** permanecer insertada.

## Sincronización

Sincronización significa el primer acoplamiento entre dos equipos por *Bluetooth*<sup>®</sup>. El requisito para ello es una instalación realizada correctamente. No es posible realizar una sincronización en una conexión por *Bluetooth*<sup>®</sup> ya activa entre un dispositivo de mando y un adaptador de *Bluetooth*<sup>®</sup>.

1. Activar el *Bluetooth*<sup>®</sup> en un dispositivo de mando.
2. En la lista de *Bluetooth*<sup>®</sup> seleccionar **xxxx Grohe SPA**.  
xxxx representa el número de 4 cifras (código PIN) mostrado.
3. Introducir y confirmar el código PIN.
4. La conexión se establecerá automáticamente.
5. Con una conexión establecida positivamente, el LED (A) del adaptador parpadea de color azul una vez brevemente.

El código PIN es individual para cada adaptador y, además, está documentado por medio de una pegatina en la parte posterior de la carcasa.

Se trata de las últimas cuatro cifras del número de serie.

**¡El código PIN no se puede modificar!**

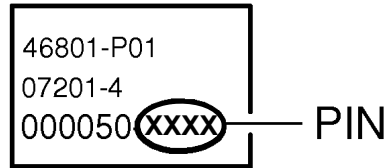

Cuando una sincronización ha sido realizada con éxito, no es necesario introducir el PIN en el próximo intento de conexión. Con una conexión establecida y la aplicación activada, el LED del adaptador está iluminado permanentemente de color azul. Se pueden sincronizar un máximo de 8 equipos. Al registrar el noveno equipo se eliminará de la lista el equipo utilizado con menos frecuencia.

## Manejo de la tecla de reset (A) y visualización por medio del LED de estado (B)

Función	Visualización
<b>Manejando</b>	El LED se ilumina permanentemente de color azul
<b>Reinicio del adaptador</b>	El LED se ilumina 3 segundos de color rojo
<b>Reset del adaptador</b>	El LED se ilumina: rojo, apagado, rojo, azul, rojo
<b>Operativo</b>	LED apagado
<b>Módulo suministrado con tensión</b>	El LED se ilumina 1 segundo de color rojo
<b>Accionamiento continuo del pulsador o se ha extraído la tapa (C)</b>	El LED se ilumina de color rojo

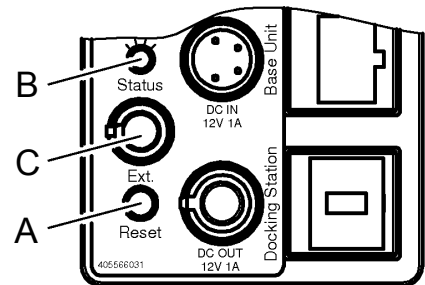

## Alcance de función

Función	Descripción
<b>Cambio de dispositivo de mando</b>	El dispositivo de mando se desconecta (conexión finalizada/desactivada). Trascurridos 10 segundos se puede registrar un nuevo dispositivo de mando.
<b>Priorización de conexiones</b>	Se garantiza que en cualquier momento se puede realizar el manejo por medio de un único dispositivo de mando.
<b>Visibilidad del adaptador de <i>Bluetooth</i><sup>®</sup></b>	El adaptador de <i>Bluetooth</i> <sup>®</sup> está siempre visible.
<b>Reinicio del adaptador de <i>Bluetooth</i><sup>®</sup></b> (El sistema completo se desconecta)	Pulsación breve de la tecla (menos de 3 segundos): - La conexión se interrumpe - El adaptador de <i>Bluetooth</i> <sup>®</sup> se reinicia - El sistema se desconecta [música, luz (con retraso de máx. 60 segundos), vapor]
<b>Reset del adaptador de <i>Bluetooth</i><sup>®</sup></b> (El sistema completo se desconecta)	Pulsación prolongada de la tecla (10-20 segundos): - La conexión se interrumpe - Se elimina la lista de sincronización - El adaptador de <i>Bluetooth</i> <sup>®</sup> se reinicia - El sistema se desconecta [música, luz (con retraso de máx. 60 segundos), vapor]
<b>Transferencia de datos</b>	En cuanto se establezca una conexión con un dispositivo de mando, el sistema puede ser manejado con la aplicación de Grohe (Grohe App).
<b>Streaming de audio</b>	En cuanto se establezca una conexión con un dispositivo de mando, a través de aplicación de Grohe (Grohe App) se puede enviar un streaming de audio al sistema.

## Obstáculos/barreras

Durante el funcionamiento en condiciones ambientales desfavorables, en edificios/salas con paredes de hormigón armado, marcos de hierro y acero, o cerca de obstáculos (p. ej. muebles) de metal, la recepción de Bluetooth puede verse afectada o interrumpida.

## Fuentes de interferencias

Los componentes HF que utilizan la misma banda de frecuencia (2,4 GHz) (por ejemplo: equipos con wifi, teléfonos, etc.), así como las ondas reflectantes (por ejemplo: por muebles, paredes, etc.) pueden afectar a la calidad de recepción (observar la documentación del fabricante).

Tipo de barrera	Potencial de interferencia o pantalla
Madera Plástico Cristal	Bajo
Agua Ladrillo Mármol	Medio
Yeso Hormigón Madera maciza	Alto
Metal	Muy alto

Fallo	Causa	Remedio
<b>La sincronización no es posible</b>	<ul style="list-style-type: none"> <li>Entrada de PIN no es correcta</li> <li>Ya existe una conexión con otro dispositivo de mando</li> <li>Sin recepción/conexión interrumpida</li> <li>Fuente de interferencias en la zona de recepción</li> <li>Obstáculo en el trayecto radioeléctrico</li> </ul>	<ul style="list-style-type: none"> <li>Comprobar el PIN en el adaptador <i>Bluetooth</i><sup>®</sup> (pegatina)</li> <li>Interrumpir la conexión y realizar otra vez la sincronización</li> <li>Dispositivo de mando de vuelta en la zona de recepción</li> <li>Desactivar fuente de interferencias (observar la documentación del fabricante)</li> <li>Retirar el obstáculo del trayecto radioeléctrico</li> </ul>
<b>La conexión no es posible</b>	<ul style="list-style-type: none"> <li>Ya existe una conexión con otro dispositivo de mando</li> <li>Sin recepción/conexión interrumpida</li> <li>Fuente de interferencias en la zona de recepción</li> <li>Obstáculo en el trayecto radioeléctrico</li> </ul>	<ul style="list-style-type: none"> <li>Interrumpir la conexión y realizar otra vez la sincronización</li> <li>Volver a la zona de recepción</li> <li>Desactivar fuente de interferencias (observar la documentación del fabricante)</li> <li>Retirar el obstáculo del trayecto radioeléctrico</li> </ul>
<b>El adaptador de <i>Bluetooth</i><sup>®</sup> no aparece en la lista de <i>Bluetooth</i><sup>®</sup> del dispositivo de mando</b>	<ul style="list-style-type: none"> <li>El dispositivo de mando se encuentra fuera de la zona de recepción</li> <li>Ya existe una conexión con un dispositivo de mando</li> <li>El adaptador de <i>Bluetooth</i><sup>®</sup> no está suministrado con tensión</li> <li>Fallo del adaptador de <i>Bluetooth</i><sup>®</sup></li> </ul>	<ul style="list-style-type: none"> <li>Dispositivo de mando de vuelta en la zona de recepción</li> <li>Interrumpir la conexión con el dispositivo de mando. A continuación, restablecer la conexión.</li> <li>Comprobar la conexión</li> <li>Reiniciar</li> </ul>
<b>Manejo interrumpido durante funcionamiento en curso</b>	<ul style="list-style-type: none"> <li>Fuente de interferencias en la zona de recepción</li> <li>Obstáculo en el trayecto radioeléctrico</li> </ul>	<ul style="list-style-type: none"> <li>Desactivar fuente de interferencias (observar la documentación del fabricante)</li> <li>Retirar el obstáculo del trayecto radioeléctrico</li> </ul>
<b>Adaptador de <i>Bluetooth</i><sup>®</sup> sin función</b>	<ul style="list-style-type: none"> <li>Se ha extraído la tapa de empalme y no se ha conectado una interfaz externa</li> </ul>	<ul style="list-style-type: none"> <li>Insertar la tapa de empalme (C), véase la página desplegable I.</li> </ul>

## Notas sobre el reciclado



Los equipos con este marcado **no deben** desecharse con la basura doméstica, sino que **deben** eliminarse por separado de acuerdo con las normas de cada país.



**Nota:** prima dell'installazione leggere le istruzioni per il montaggio dell'unità di comando. Esse contengono informazioni importanti per un'installazione sicura e a regola d'arte in combinazione con ulteriori moduli.

### Informazioni sulla sicurezza



#### Pericolo di scossa elettrica

Evitare il pericolo dovuto a una linea di collegamento danneggiata. In caso di danneggiamento, la linea di collegamento dovrà essere sostituita dal produttore o dal relativo servizio assistenza tecnica oppure da persona di pari qualifica.

- L'installazione deve essere eseguita solo in ambienti antigelo.
- Durante la pulizia **non** bagnare con acqua direttamente o indirettamente gli adattatori *Bluetooth*<sup>®</sup>.
- La spaziatura interna tra l'adattatore *Bluetooth*<sup>®</sup> e l'unità di comando può essere di max 4,5 metri.
- I bambini o gli adulti con disabilità fisiche, intellettive e/o sensoriali non devono utilizzare il prodotto senza la sorveglianza di terzi.
- Il prodotto non deve essere utilizzato da persone sotto l'effetto di farmaci o droghe.

### Gamma di applicazioni/Funzionamento

• Interfaccia per il comando di luce, musica e vapore. Compatibile con dispositivi Apple e Android dotati di *Bluetooth*<sup>®</sup> 2.1 + EDR (considerare limitazioni dell'app) L'applicazione necessaria è disponibile gratuitamente nell'iTunes Store e sul Google Play store.

### Dati tecnici

- Alimentazione di tensione: 12 V DC
- Potenza assorbita: 1 W
- Potenza di uscita: *Bluetooth*<sup>®</sup> Specifica classe 2
- *Bluetooth*<sup>®</sup> - Versione: 2.1 + EDR
- *Bluetooth*<sup>®</sup> - Distanza di trasmissione: ca. 10m (a seconda delle condizioni ambientali)
- Codec audio supportato: SBC
- Profilo *Bluetooth*<sup>®</sup> supportato: A2DP, SPP

### Omologazione e conformità



Questo prodotto è conforme ai requisiti previsti dalle normative UE in materia.

Per richiedere gli attestati di conformità rivolgersi al seguente indirizzo:

**GROHE Deutschland Vertriebs GmbH**  
Zur Porta 9  
D-32457 Porta Westfalica

### Installazione dell'applicazione

#### Apple:

- Direttamente dal dispositivo tramite l'Apple Store (è necessario avere a disposizione un collegamento alla rete wireless e un account Apple).
- Tramite l'iTunes Store (è necessario installare iTunes sul computer e avere un account Apple).
- Tramite codice QR



#### Android:

- Direttamente dal dispositivo tramite il Google Play Store (è necessario avere a disposizione un collegamento alla rete wireless e un account Google).
- Accedendo al sito [www.play.google.com](http://www.play.google.com) (è necessario un account Google).
- Tramite codice QR



Le istruzioni per l'uso dell'applicazione possono essere scaricate dal link [www.grohe.com/tpi/f-digital-deluxe](http://www.grohe.com/tpi/f-digital-deluxe).

### Installazione dell'adattatore *Bluetooth*<sup>®</sup>

**Montaggio e raccordi**, vedere i risvolti di copertina I, II e III. Rispettare lo schema con le quote di installazione sul risvolto di copertina I.

**Nuova installazione**, vedere risvolto di copertina II.

L'installazione deve avvenire all'esterno della cabina bagno turco in una zona accessibile.

L'adattatore *Bluetooth*<sup>®</sup> funziona a una banda di frequenza di 2,4 GHz.

Evitare l'installazione in prossimità di apparecchi con la stessa banda di frequenza (es. dispositivi LAN wireless, telefoni DECT, ecc. (seguire la documentazione del produttore)).

**Applicazione successiva (possibile solo con unità di comando 36 397)**, vedere il risvolto di copertina III.

1. Togliere tensione all'intero sistema.
2. Scollegare dall'unità di comando i collegamenti a spina presenti.
3. Sostituire l'unità di comando (36 358) con un'unità di comando compatibile con *Bluetooth*<sup>®</sup> (36 397).
4. Ripristinare i collegamenti a spina all'adattatore *Bluetooth*<sup>®</sup> e ai moduli presenti.
5. Alimentare l'intero sistema.

#### Interfaccia esterna (system shut down)

Tramite l'interfaccia esterna è possibile riavviare o resettare l'adattatore *Bluetooth*<sup>®</sup>. L'interfaccia è progettata come un contatto normalmente chiuso che può essere utilizzato con interruttori o pulsanti disponibili in commercio.

1. Togliere tensione all'intero sistema.
2. Rimuovere il contatto a ponte, vedere il risvolto di copertina I.
3. Creare un collegamento tra l'interfaccia esterna e l'interruttore oppure tra il pulsante e il cavo 47 868 000 (accessori speciali) (max 5m).
4. Alimentare l'intero sistema.

Se l'interfaccia esterna non viene utilizzata è **necessario** che il contatto a ponte rimanga collegato.



## Pairing

Con il termine pairing si intende il primo accoppiamento tra due apparecchi *Bluetooth*<sup>®</sup>. Il requisito necessario per il pairing è l'esecuzione di una corretta installazione. In presenza di un collegamento *Bluetooth*<sup>®</sup> già attivo tra un dispositivo e un adattatore *Bluetooth*<sup>®</sup> non è possibile alcun pairing.

1. Attivare il *Bluetooth*<sup>®</sup> sul dispositivo.
2. Selezionare **xxxx Grohe SPA** dall'elenco dei dispositivi *Bluetooth*<sup>®</sup>.  
xxxx indica il numero a 4 cifre (codice PIN) che viene visualizzato.
3. Inserire il codice PIN e confermare.
4. La connessione viene stabilita automaticamente.
5. Al termine della connessione, il LED (A) sull'adattatore lampeggia brevemente 1 volta con una luce di colore blu.

Il codice PIN è diverso per ogni adattatore e viene indicato anche su un'etichetta sul retro dell'alloggiamento. Si tratta delle ultime quattro cifre del numero di serie. **Il codice PIN non può essere modificato.**

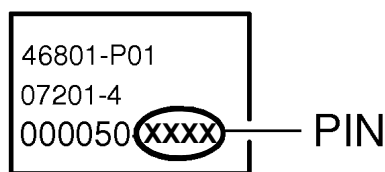

Una volta che il pairing è stato eseguito correttamente, in caso di un nuovo tentativo di collegamento non è più necessario inserire il PIN. Quando l'applicazione è connessa e attiva, il LED sull'adattatore si illumina di una luce blu fissa. Possono essere collegati al max 8 apparecchi. Quando si collega il nono dispositivo, viene cancellato l'apparecchio in elenco utilizzato più raramente.

## Uso del pulsante Reset (A) e visualizzazione tramite il LED di stato (B)

Funzionamento	Visualizzazione
L'operazione viene eseguita	Il LED si illumina di una luce blu fissa
Riavvio dell'adattatore	Il LED si illumina di rosso per 3 sec.
Reset dell'adattatore	Il LED si illumina di una luce rossa, si spegne e poi di luce rossa, blu, rossa
Pronto all'uso	LED spento
Il modulo è alimentato da corrente	Il LED si illumina di rosso per 1 sec.
Azionamento continuo del pulsante o del cappuccio (C)	Il LED si illumina di rosso

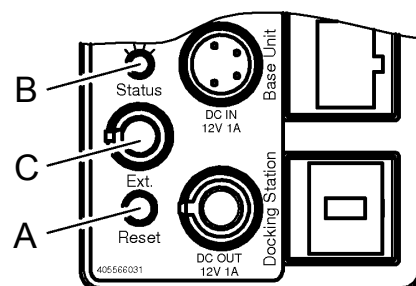

## Funzioni

Funzionamento	Descrizione
Cambio del dispositivo	Il dispositivo viene disconnesso (connessione terminata/disattivata). Dopo 10 sec. è possibile collegare il nuovo dispositivo.
Priorità di connessione	Si garantisce che l'utilizzo possa avvenire solo con un singolo dispositivo alla volta.
Visibilità dell'adattatore <i>Bluetooth</i> <sup>®</sup>	L'adattatore <i>Bluetooth</i> <sup>®</sup> è sempre visibile.
Riavvio dell'adattatore <i>Bluetooth</i> <sup>®</sup> (togliere tensione all'intero sistema)	Premendo il pulsante brevemente (meno di 3 sec.): - il collegamento si interrompe - l'adattatore <i>Bluetooth</i> <sup>®</sup> si riavvia - il sistema si spegne (musica, luce (con un ritardo di max 60 sec.), vapore)
Reset dell'adattatore <i>Bluetooth</i> <sup>®</sup> (togliere tensione all'intero sistema)	Premendo e tenendo premuto il pulsante (10-20 sec.): - il collegamento si interrompe - l'elenco di pairing viene cancellato - l'adattatore <i>Bluetooth</i> <sup>®</sup> si riavvia - il sistema si spegne (musica, luce (con un ritardo di max 60 sec.), vapore)
Trasmissione dei dati	Non appena viene creata una connessione a un dispositivo, è possibile utilizzare il sistema con l'applicazione di Grohe.
Stream audio	Non appena viene creata una connessione a un dispositivo, è possibile inviare al sistema uno stream audio tramite l'applicazione di Grohe

## Ostacoli/barriere

In caso di utilizzo in condizioni ambientali difficili, in ambienti/ locali con pareti in cemento armato, acciaio oppure telaio in ferro, o situati in prossimità di ostacoli (es. mobili) in metallo, la ricezione del Bluetooth potrebbe essere disturbata e interrotta.

## Fonti di disturbo

I componenti a radiofrequenza che utilizzano la stessa banda di frequenza (2,4 GHz) (es. apparecchi LAN wireless, telefoni, ecc.), nonché onde riflettenti (es. a causa di mobili, pareti ecc.) possono influenzare la qualità di ricezione (seguire la documentazione del produttore).

Tipo di barriera	Potenziale di interferenza e schermatura
Legno Plastica Vetro	Basso
Acqua Mattone Marmo	Medio
Intonaco Calcestruzzo Legno massiccio	Elevato
Metallo	Molto elevato

Guasto	Causa	Rimedio
<b>Pairing non possibile</b>	<ul style="list-style-type: none"><li>• PIN inserito non corretto</li><li>• È già presente una connessione a un altro dispositivo</li><li>• Nessuna ricezione/collegamento interrotta/o</li><li>• Sorgente di disturbo nel campo di ricezione</li><li>• Ostacolo nel percorso di trasmissione</li></ul>	<ul style="list-style-type: none"><li>- Controllare il PIN sull'adattatore <i>Bluetooth</i><sup>®</sup> (etichetta)</li><li>- Scollegare la connessione ed eseguire un nuovo Pairing</li><li>- Dispositivo di nuovo nel campo di ricezione</li><li>- Spegnere la sorgente di disturbo (seguire la documentazione del produttore)</li><li>- Rimuovere l'ostacolo dal percorso di trasmissione</li></ul>
<b>Connessione non possibile</b>	<ul style="list-style-type: none"><li>• È già presente una connessione a un altro dispositivo</li><li>• Nessuna ricezione/collegamento interrotta/o</li><li>• Sorgente di disturbo nel campo di ricezione</li><li>• Ostacolo nel percorso di trasmissione</li></ul>	<ul style="list-style-type: none"><li>- Scollegare la connessione ed eseguire un nuovo Pairing</li><li>- Di nuovo nel campo di ricezione</li><li>- Spegnere la sorgente di disturbo (seguire la documentazione del produttore)</li><li>- Rimuovere l'ostacolo dal percorso di trasmissione</li></ul>
<b>L'adattatore <i>Bluetooth</i><sup>®</sup> non compare nell'elenco <i>Bluetooth</i><sup>®</sup> del dispositivo</b>	<ul style="list-style-type: none"><li>• Dispositivo al di fuori del campo di ricezione</li><li>• È già presente una connessione a un dispositivo</li><li>• Adattatore <i>Bluetooth</i><sup>®</sup> non alimentato</li><li>• <i>Guasto all'adattatore Bluetooth</i><sup>®</sup></li></ul>	<ul style="list-style-type: none"><li>- Dispositivo di nuovo nel campo di ricezione</li><li>- Rimuovere la connessione al dispositivo. Ripristinarla.</li><li>- Controllare l'installazione</li><li>- Eseguire un riavvio</li></ul>
<b>Interruzione durante il funzionamento</b>	<ul style="list-style-type: none"><li>• Sorgente di disturbo nel campo di ricezione</li><li>• Ostacolo nel percorso di trasmissione</li></ul>	<ul style="list-style-type: none"><li>- Spegnere la sorgente di disturbo (seguire la documentazione del produttore)</li><li>- Rimuovere l'ostacolo dal percorso di trasmissione</li></ul>
<b>Adattatore <i>Bluetooth</i><sup>®</sup> senza funzione</b>	<ul style="list-style-type: none"><li>• Contatto a ponte rimosso e nessuna interfaccia esterna collegata</li></ul>	<ul style="list-style-type: none"><li>- Installare il contatto a ponte (C), vedere il risvolto di copertina I</li></ul>

## Note sullo smaltimento



Gli apparecchi con questo marchio **non** fanno parte dei rifiuti domestici, ma **devono** essere smaltiti secondo le norme specifiche del Paese.

**Aanwijzing:** Lees vóór de installatie de montagehandleiding van de besturingseenheid. Deze bevat belangrijke informatie voor het veilig en deskundig installeren in combinatie met andere modules.

### Informatie m.b.t. de veiligheid



#### Gevaar door elektrische schok!

Gevaar als gevolg van beschadigde aansluitkabel voorkomen. Bij beschadiging moet de aansluitkabel door de fabrikant of de klantenservice of door hiervoor geschoold personeel worden vervangen.

- De installatie mag alleen in vorstbestendige ruimten plaatsvinden.
- Tijdens het schoonmaken de *Bluetooth*<sup>®</sup>-adapter **niet** direct of indirect afspoelen met water.
- De afstand tussen de *Bluetooth*<sup>®</sup>-adapter en de besturingseenheid mag maximaal 4,5 meter bedragen.
- Kinderen en volwassenen met lichamelijke, geestelijke en/of motorische beperkingen mogen het product niet zonder toezicht gebruiken.
- Personen onder invloed van alcohol of drugs mogen het product niet gebruiken.

### Toepassingsgebied/Functie

• Interface voor het aansturen van licht, muziek en stoom. Compatibel met toestellen met een Apple- en Android-besturingssysteem met *Bluetooth*<sup>®</sup>-versie 2.1+EDR (houd rekening met de beperkingen in de app). De benodigde app is gratis beschikbaar in de iTunes Store en de Google Play Store.

### Technische gegevens

- Voedingsspanning: 12 V DC
- Vermogensverbruik: 1 W
- Uitgangsvermogen: *Bluetooth*<sup>®</sup>-specificatie Class 2
- *Bluetooth*<sup>®</sup>-versie: 2.1+EDR
- *Bluetooth*<sup>®</sup>-transmissie-afstand: ca. 10 m (afhankelijk van de omgevingsomstandigheden)
- Ondersteunde audio-codec: SBC
- Ondersteund *Bluetooth*<sup>®</sup>-profiel: A2DP, SPP

### Goedkeuring en conformiteit



Dit product voldoet aan de eisen van de desbetreffende EU-richtlijnen.

De conformiteitsverklaringen kunnen op het volgende adres worden aangevraagd:

**GROHE Deutschland Vertriebs GmbH**  
Zur Porta 9  
D-32457 Porta Westfalica

### De app installeren

#### Apple:

- rechtstreeks met het bedieningsapparaat via de App Store (een draadloze netwerkverbinding en een account bij Apple zijn hiervoor nodig).
- Via iTunes in de iTunes Store (iTunes moet op de computer geïnstalleerd zijn en een account bij Apple is vereist).
- Via QR-code



#### Android:

- Rechtstreeks met het bedieningsapparaat via de Google Play Store (een draadloze netwerkverbinding en een account bij Google zijn hiervoor nodig).
- Via [www.play.google.com](http://www.play.google.com) (een account bij Google is vereist).
- Via QR-code



De bedieningshandleiding van de app kunt u downloaden op [www.grohe.com/tpi/f-digital-deluxe](http://www.grohe.com/tpi/f-digital-deluxe).

### De *Bluetooth*<sup>®</sup>-adapter installeren

**Inbouwen en aansluiten**, zie uitvouwbaar blad I, II en III. Let op de maattekening op uitvouwbaar blad I.

**Nieuwe installatie**, zie uitvouwbaar blad II.

De installatie moet buiten de stoomcabine gebeuren in een toegankelijk gebied.

De *Bluetooth*<sup>®</sup>-adapter werkt in het frequentiebereik van 2,4 GHz. Vermijd installatie in de buurt van apparaten met een identiek frequentiebereik (bijv. WiFi-apparaten, draadloze telefoons, etc. (let op de documentatie van de fabrikant!)).

**Vervanging (alleen mogelijk met besturingseenheid 36 397)**, zie uitvouwbaar blad III.

1. Volledige systeem spanningsloos maken.
2. Alle stekkeraansluitingen van de besturingseenheid loskoppelen.
3. Besturingseenheid (36 358) vervangen door *Bluetooth*<sup>®</sup>-compatibele besturingseenheid (36 397).
4. Alle stekkeraansluitingen met de *Bluetooth*<sup>®</sup>-adapter en de beschikbare modules opnieuw aansluiten.
5. Volledige systeem onder spanning zetten.

#### Externe interface (system shut down)

Via de externe interface kan de *Bluetooth*<sup>®</sup>-adapter opnieuw worden gestart of gereset. De interface is uitgevoerd als een verbreekcontact, dat kan worden gebruikt met conventionele schakelaars of knoppen.

1. Volledige systeem spanningsloos maken.
2. Jumperkapje (C) verwijderen, zie uitvouwbaar blad I.
3. Verbinding leggen tussen de externe interface en de schakelaar of knop met kabel 47 868 000 (speciaal toebehoren) (max. 5 m).
4. Volledige systeem onder spanning zetten.

Als de externe interface niet wordt gebruikt, **moet** het jumperkapje ingeplugd blijven!

## Pairing (koppelen)

Pairing/pairen is de eerste koppeling tussen de twee *Bluetooth*<sup>®</sup>-apparaten. Voorwaarde hiervoor is een correct uitgevoerde installatie. Bij een reeds actieve *Bluetooth*<sup>®</sup>-verbinding tussen een bedieningsapparaat en de *Bluetooth*<sup>®</sup>-adapter is pairen niet mogelijk.

1. *Bluetooth*<sup>®</sup> op het bedieningsapparaat activeren.
2. In de *Bluetooth*<sup>®</sup>-lijst **xxxx Grohe SPA** selecteren.  
xxxx staat voor het 4-cijferige getal (PIN) dat wordt getoond.
3. PIN invoeren en bevestigen.
4. De verbinding wordt automatisch opgebouwd.
5. Bij een correct aangesloten verbinding knippert de LED (A) op de adapter 1x kort blauw.

De PIN is uniek voor elke adapter en wordt extra gedocumenteerd met behulp van een sticker op de achterzijde van de behuizing.

Het gaat om de laatste vier cijfers van het serienummer.

**De PIN kan niet worden gewijzigd!**

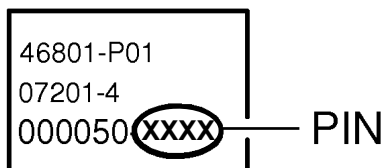

Bij een succesvolle pairing moet de PIN niet meer worden ingevoerd bij een volgende verbindingsooging. Bij een bestaande verbinding en geactiveerde app brandt de LED op de adapter onafgebroken blauw. Er kunnen maximaal 8 apparaten gekoppeld worden. Bij het aanmelden van een 9e apparaat wordt het minst vaak gebruikte apparaat uit de lijst gewist.

## Bediening van de Reset-knop (A) en visuele weergave met de Status-LED (B)

Functie	Visuele weergave
Bediening actief	LED brandt onafgebroken blauw
Opnieuw opstarten van de adapter	LED brandt 3 seconden rood
Reset van de adapter	LED brandt rood, uit, rood, blauw, rood
Klaar voor gebruik	LED uit
Module krijgt spanning	LED brandt 1 seconde rood
Blijven drukken op de knop, of kapje (C) weggenomen	LED knippert rood

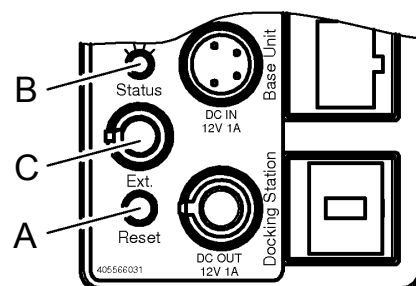

## Functies

Functie	Beschrijving
Vervangen van het bedieningsapparaat	Het bedieningsapparaat wordt afgemeld (verbinding verbroken/ gedeactiveerd). Na 10 seconden kan het nieuwe bedieningsapparaat worden aangemeld.
Prioriteit van de verbinding	Er wordt steeds voor gezorgd dat de bediening op elk moment slechts via één bedieningsapparaat kan gebeuren.
Zichtbaarheid van de <i>Bluetooth</i> <sup>®</sup> -adapter	De <i>Bluetooth</i> <sup>®</sup> -adapter is steeds zichtbaar.
Opnieuw opstarten van de <i>Bluetooth</i> <sup>®</sup> -adapter (volledig systeem schakelt uit)	Kort op de knop drukken (minder dan 3 seconden): - Verbinding wordt verbroken - <i>Bluetooth</i> <sup>®</sup> -adapter start opnieuw op - Systeem wordt uitgeschakeld (muziek, licht (met max. 60 s vertraging), stoom)
Resetten van de <i>Bluetooth</i> <sup>®</sup> -adapter (volledig systeem schakelt uit)	Lang op de knop drukken (10-20 seconden): - Verbinding wordt verbroken - Pairinglijst wordt gewist - <i>Bluetooth</i> <sup>®</sup> -adapter start opnieuw op - Systeem wordt uitgeschakeld (muziek, licht (met max. 60 s vertraging), stoom)
Gegevensoverdracht	Zodra een verbinding met het bedieningsapparaat is gelegd, kan het systeem met de Grohe app worden bediend.
Audiostream	Zodra een verbinding met het bedieningsapparaat is gelegd, kan via de Grohe app een audiostream naar het systeem worden verstuurd

## Obstakels/barrières

Bij gebruik in ongunstige omgevingsomstandigheden, in gebouwen/ruimten met betonnen wanden, staal- of ijzerconstructies, of in de buurt van obstakels (bv. meubels) uit metaal, kan de Bluetooth-ontvangst worden gestoord en verbroken.

## Stoorbronnen

RF-componenten die hetzelfde frequentiebereik (2,4 GHz) gebruiken (bijv.: WiFi-apparaten, telefoons, etc.), en reflecterende golven (bijv. door meubels, wanden, etc.) kunnen de ontvangstkwaliteit beïnvloeden (let op de documentatie van de fabrikant!).

Soort barrière	Storings- resp. afschermingspotentieel
Hout Kunststof Glas	Laag
Water Bakstenen Marmer	Gemiddeld
Gips Beton Massief hout	Hoog
Metaal	Zeer hoog

Storing	Oorzaak	Oplossing
<b>Pairen niet mogelijk</b>	<ul style="list-style-type: none"> <li>PIN-invoer niet correct</li> <li>Er is al een verbinding actief met een ander bedieningsapparaat</li> <li>Geen ontvangst/verbinding verbroken</li> <li>Bron van storing in het ontvangstbereik</li> <li>Obstakel op radiografisch traject</li> </ul>	<ul style="list-style-type: none"> <li>PIN op de <i>Bluetooth</i><sup>®</sup>-adapter (sticker) controleren</li> <li>De verbinding verbreken en het pairen opnieuw proberen</li> <li>Bedieningsapparaat terug in het ontvangstbereik</li> <li>Bron van de storing uitschakelen (let op de documentatie van de fabrikant!)</li> <li>Obstakel uit het radiografisch traject verwijderen</li> </ul>
<b>Verbinding niet mogelijk</b>	<ul style="list-style-type: none"> <li>Er is al een verbinding actief met een ander bedieningsapparaat</li> <li>Geen ontvangst/verbinding verbroken</li> <li>Bron van storing in het ontvangstbereik</li> <li>Obstakel op radiografisch traject</li> </ul>	<ul style="list-style-type: none"> <li>De verbinding verbreken en het pairen opnieuw proberen</li> <li>Terug in ontvangstbereik</li> <li>Bron van de storing uitschakelen (let op de documentatie van de fabrikant!)</li> <li>Obstakel uit het radiografisch traject verwijderen</li> </ul>
<b><i>Bluetooth</i><sup>®</sup>-adapter verschijnt niet in de <i>Bluetooth</i><sup>®</sup>-lijst van het bedieningsapparaat</b>	<ul style="list-style-type: none"> <li>Bedieningsapparaat buiten het ontvangstbereik</li> <li>Er is al een verbinding actief met een bedieningsapparaat</li> <li><i>Bluetooth</i><sup>®</sup>-adapter krijgt geen spanning</li> <li>Storing in de <i>Bluetooth</i><sup>®</sup>-adapter</li> </ul>	<ul style="list-style-type: none"> <li>Bedieningsapparaat terug in het ontvangstbereik</li> <li>Verbinding met het bedieningsapparaat verbreken. Aansluitend opnieuw verbinding maken.</li> <li>Installatie controleren</li> <li>Opnieuw opstarten</li> </ul>
<b>Bediening afgebroken tijdens gebruik</b>	<ul style="list-style-type: none"> <li>Bron van storing in het ontvangstbereik</li> <li>Obstakel op radiografisch traject</li> </ul>	<ul style="list-style-type: none"> <li>Bron van de storing uitschakelen (let op de documentatie van de fabrikant!)</li> <li>Obstakel uit het radiografisch traject verwijderen</li> </ul>
<b><i>Bluetooth</i><sup>®</sup>-adapter werkt niet</b>	<ul style="list-style-type: none"> <li>Jumperkapje verwijderd en geen externe interface aangesloten</li> </ul>	<ul style="list-style-type: none"> <li>Jumperkapje (C) inpluggen, zie uitvouwbaar blad I</li> </ul>

## Aanwijzingen voor afvalverwerking



Apparaten voorzien van dit keurmerk horen **niet** thuis in het restafval, maar **moeten** volgens de nationale voorschriften gescheiden worden ingeleverd.



## S

**Anvisning:** Läs monteringsanvisningen för styrenheten före installationen. Denna anvisning innehåller viktig information för en säker och fackmannamässig installation i kombination med andra moduler.

### Säkerhetsinformation



#### Risk för elstöt!

Undvik fara pga. skadad anslutningsledning. Om anslutningsledningen är skadad måste den bytas ut av tillverkaren eller kundservice eller en person med liknande kvalifikationer.

- Installationen får bara utföras i frostfria utrymmen.
- *Bluetooth*<sup>®</sup>-adaptern får **inte** direkt eller indirekt sprutas av med vatten vid rengöring.
- Avståndet mellan *Bluetooth*<sup>®</sup>-adaptern och styrenheten får inte överstiga 4,5 meter.
- Barn och vuxna med fysiska, intellektuella och/eller sensoriska funktionsnedsättningar får inte använda produkten utan tillsyn.
- Personer som är påverkade av alkohol eller andra droger får inte använda produkten.

### Användningsområde/funktion

- Ett gränssnitt som används för att styra ljus, musik och ånga. Kompatibel med Apples och Androids operativsystem med *Bluetooth*<sup>®</sup> version 2.1 + EDR (ta hänsyn till apprelaterade begränsningar). Den erforderliga appen finns att hämta utan kostnad i iTunes Store och i Google Play Butik.

### Tekniska data

- Spänningsförsörjning: 12 V DC
- Effektopptagning: 1W
- Uteffekt: *Bluetooth*<sup>®</sup>-specifikation klass 2
- *Bluetooth*<sup>®</sup>-version: 2.1 + EDR
- *Bluetooth*<sup>®</sup>-överföringsavstånd: ca 10 m (beroende på omgivningens förutsättningar)
- Ljud-codec som stöds: SBC
- *Bluetooth*<sup>®</sup>-profiler som stöds: A2DP, SPP

### Godkännande och konformitet



Denna produkt motsvarar kraven för motsvarande EU-riktlinjer.

Godkännandeförklaringen kan beställas på följande adress:  
**GROHE Deutschland Vertriebs GmbH**  
Zur Porta 9  
D-32457 Porta Westfalica

### Installation av app

#### Apple:

- Gå direkt till App Store med enheten (du måste ha en trådlös nätverksanslutning och ett konto hos Apple).
- Med iTunes i iTunes Store (iTunes måste vara installerat och du måste ha ett konto hos Apple).
- Med QR-kod



#### Android:

- Gå direkt till Google Play Butik med enheten (du måste ha en trådlös nätverksanslutning och ett konto hos Google).
- Via [www.play.google.com](http://www.play.google.com) (du måste ha ett konto hos Google).
- Med QR-kod



Du kan ladda ner bruksanvisningen till appen på [www.grohe.com/tpi/f-digital-deluxe](http://www.grohe.com/tpi/f-digital-deluxe).

### Installation av *Bluetooth*<sup>®</sup>-adapter

**Montering och anslutning**, se utvecklingssida I, II och III. Observera måttskissen på utvecklingssida I.

**Nyinstallation**, se utvecklingssida II.

Installationen måste göras lättillgängligt utanför ångbastun.

*Bluetooth*<sup>®</sup>-adaptern arbetar på frekvensbandet 2,4 GHz. Undvik att installera adaptorn i närheten av apparater som använder samma frekvensband, t.ex. trådlösa enheter, DECT-telefoner och annat (se tillverkarens dokumentation!).

**Eftermontering (enbart möjligt med styrenhet 36 397)**, se utvecklingssida III.

1. Stäng av huvudströmbrytaren.
2. Koppla bort alla befintliga anslutningar från styrenheten.
3. Byt ut styrenhet 36 358 mot den *Bluetooth*<sup>®</sup>-kompatibla styrenheten 36 397.
4. Återställ anslutningarna till *Bluetooth*<sup>®</sup>-adaptern och de befintliga modulerna.
5. Slå på huvudströmbrytaren igen.

#### Extern gränssnitt (avstängning)

Via det externa gränssnittet kan du starta om eller återställa *Bluetooth*<sup>®</sup>-adaptern. Gränssnittet är utformat som en strömbrytare som kan användas tillsammans med kommersiellt tillgängliga strömbrytare och omkopplare.

1. Stäng av huvudströmbrytaren.
2. Ta bort bygeln (C), se utvecklingssida I.
3. Anslut det externa gränssnittet till strömbrytaren eller omkopplaren med kabel 47 868 000 (tillval) på max 5 m.
4. Slå på huvudströmbrytaren igen.

Om det externa gränssnittet inte används **måste** bygeln förbli ansluten!

## Parkoppling

Med parkoppling avses här enkoppling mellan två *Bluetooth*<sup>®</sup>-apparater. Detta förutsätter att installationen har genomförts korrekt. Om det redan finns en aktiv *Bluetooth*<sup>®</sup>-anslutning mellan en enhet och *Bluetooth*<sup>®</sup>-adaptorn är någon sådan parkoppling inte möjlig.

1. Aktivera *Bluetooth*<sup>®</sup> på enheten.
2. Välj **xxxx Grohe SPA** på *Bluetooth*<sup>®</sup>-listan.  
xxxx står för en fyrsiffrig kod (PIN-kod) som visas.
3. Ange och bekräfta PIN-koden.
4. Anslutningen sker automatisk.
5. Om anslutningen lyckas blinkar lysdioden (A) på adaptorn 1x blått ett kort ögonblick.

PIN-koden är unik för varje adapter och anges också på en klisteretikett på baksidan av höljet. Den är identisk med de fyra sista siffrorna i serienumret. **PIN-koden kan inte ändras!**

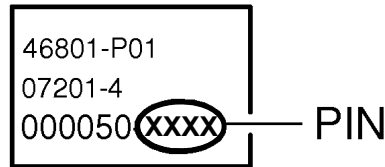

När parkopplingen har väl gjorts så behövs inte PIN-koden någon mer gång, t.ex. vid en ny anslutning. När anslutningen är etablerad och appen aktiverad lyser adaptorns lysdiod kontinuerligt blått. Högst 8 apparater kan parkopplas på detta sätt. Om du registrerar en nionde apparat tas den minst använda apparaten bort från listan.

## Användning av återställningsknappen (A) och indikering genom statusindikatorn (B)

Funktion	Indikering
<b>Aktivitet</b>	Lysdioden lyser med ett fast blått sken
<b>Adaptorn startar om</b>	Lysdioden blinkar rött under 3 sekunder
<b>Adaptorn återställs</b>	Lysdioden blinkar rött, inget, rött, blått, rött
<b>Drift:</b>	Lysdioden är släckt
<b>Modulen förses med ström.</b>	Lysdioden blinkar rött under 1 sekund
<b>Nedtryckt knapp, eller bygel (C) borttagen</b>	Lysdioden blinkar rött

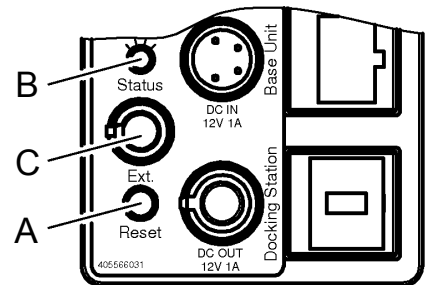

## Funktioner

Funktion	Beskrivning
<b>Byte av enhet</b>	Enhet avregistreras (anslutningen avslutas/inaktiveras). Efter 10 sekunder kan den nya enheten registreras.
<b>Anslutningsprioritering</b>	Kontroll görs så att åtgärder enbart kan göras via en enhet vid varje enskild tidpunkt.
<b><i>Bluetooth</i><sup>®</sup>-adaptorns synlighet</b>	<i>Bluetooth</i> <sup>®</sup> -adaptorn är alltid synlig.
<b>Nystart av <i>Bluetooth</i><sup>®</sup>-adaptorn</b> (Stäng av huvudströmbrytaren)	Korta knapptryckningar (kortare än 3 sek): - Anslutningen bryts - <i>Bluetooth</i> <sup>®</sup> -adaptorn startar om - Systemet stängs av (musik, ljus, med högst 60 sekunders fördröjning, ånga)
<b>Återställning av <i>Bluetooth</i><sup>®</sup>-adaptorn</b> (Stäng av huvudströmbrytaren)	Långa knapptryckningar (10-20 sekunder): - Anslutningen bryts - Parkopplingslistan raderas - <i>Bluetooth</i> <sup>®</sup> -adaptorn startar om - Systemet stängs av (musik, ljus, med högst 60 sekunders fördröjning, ånga)
<b>Dataöverföring</b>	Så snart som anslutningen upprättats med styrenheten kan du styra systemet med Grohe-appen.
<b>Audiostream</b>	Så snart som anslutningen upprättats med styrenheten kan du skicka en audiostream till systemet med Grohe-appen.

## Hinder/barriärer

Om du använder systemet under ogynnsamma yttre förhållanden i byggnader/rum med armerade betongväggar eller konstruktioner av stål- och järnbalkar, eller i närheten av skrymmande föremål av metall (t.ex. möbler), kan Bluetooth-mottagningen störas och brytas.

## Störningskällor

HF-komponenter som använder samma frekvensband (2,4 GHz), som t.ex. trådlösa enheter, telefoner m.m.), liksom reflekterande vågor, t.ex. från möbler och väggar, kan inverka negativt på mottagningsförhållandena (se tillverkarens dokumentation!).

Typ av barriär	Störnings-/avskärmningspotential
Trä Plast Glas	Låg
Vatten Tegel Marmor	Medel
Gips Betong Massivträ	Hög
Metall	Mycket hög

Störning	Orsak	Åtgärd
<b>Parkoppling inte möjlig</b>	<ul style="list-style-type: none"> <li>• Angiven PIN-kod ej korrekt</li> <li>• Det finns redan en anslutning till en annan enhet</li> <li>• Ingen mottagning/anslutningen avbruten</li> <li>• Störningskälla i mottagningsområdet</li> <li>• Hinder i gnistgap</li> </ul>	<ul style="list-style-type: none"> <li>- Kontrollera <i>Bluetooth</i><sup>®</sup>-adapters PIN-kod (klisteretikett)</li> <li>- Koppla ur och genomför parkopplingen igen</li> <li>- Enheten tillbaka i omfångsområdet</li> <li>- Inaktivera störningskällan (följ tillverkarens anvisningar!)</li> <li>- Ta bort hinder från gnistgapet</li> </ul>
<b>Anslutning inte möjlig</b>	<ul style="list-style-type: none"> <li>• Det finns redan en anslutning till en annan enhet</li> <li>• Ingen mottagning/anslutningen avbruten</li> <li>• Störningskälla i mottagningsområdet</li> <li>• Hinder i gnistgap</li> </ul>	<ul style="list-style-type: none"> <li>- Koppla ur och genomför parkopplingen igen</li> <li>- Tillbaka i omfångsområdet</li> <li>- Inaktivera störningskällan (följ tillverkarens anvisningar!)</li> <li>- Ta bort hinder från gnistgapet</li> </ul>
<b><i>Bluetooth</i><sup>®</sup>-adaptern visas inte på enhetens <i>Bluetooth</i><sup>®</sup>-lista</b>	<ul style="list-style-type: none"> <li>• Enheten ligger utanför mottagningsområdet</li> <li>• Det finns redan en anslutning till en enhet</li> <li>• <i>Bluetooth</i><sup>®</sup>-adaptern saknar strömförsörjning</li> <li>• Vid fel på <i>Bluetooth</i><sup>®</sup>-adaptern</li> </ul>	<ul style="list-style-type: none"> <li>- Enheten tillbaka i omfångsområdet</li> <li>- Koppla bort anslutningen till enheten. Anslut den sedan igen.</li> <li>- Kontrollera installationen</li> <li>- Starta om</li> </ul>
<b>Avbrott under drift</b>	<ul style="list-style-type: none"> <li>• Störningskälla i mottagningsområdet</li> <li>• Hinder i gnistgap</li> </ul>	<ul style="list-style-type: none"> <li>- Inaktivera störningskällan (följ tillverkarens anvisningar!)</li> <li>- Ta bort hinder från gnistgapet</li> </ul>
<b><i>Bluetooth</i><sup>®</sup>-adaptern utan funktioner</b>	<ul style="list-style-type: none"> <li>• Bygeln borttagen och inget externt gränssnitt anslutet</li> </ul>	<ul style="list-style-type: none"> <li>- Sätt tillbaka bygeln (C), se utvecklingssida I.</li> </ul>

## Anvisningar för avfallshantering



Apparater med denna märkning hör **inte** hemma bland hushållsavfallet, utan **måste** sluthanteras separat enligt gällande lands föreskrifter.





DK

**Bemærk:** Læs monteringsvejledningen til styreenheden inden installation. Den indeholder vigtige oplysninger om sikker og fagligt korrekt installation i forbindelse med yderligere moduler.

## Sikkerhedsinformationer



### Fare for elektrisk stød!

Undgå farer som følge af en beskadiget tilslutningsledning. For at undgå beskadigelser skal tilslutningsledningen udskiftes af fabrikanten, dennes kundeservice eller en hertil uddannet person.

- Installationen må kun foretages i frostsikre rum.
- Der må **ikke** sprøjtes vand direkte eller indirekte på *Bluetooth*<sup>®</sup> adapteren under rengøringen.
- Afstanden mellem *Bluetooth*<sup>®</sup> adapteren og styreenheden må maks. udgøre 4,5m.
- Produktet må ikke anvendes uden opsyn af børn og voksne med fysiske, psykiske og/eller sensoriske begrænsninger.
- Produktet må ikke anvendes af personer, der er påvirket af alkohol eller stoffer.

## Anvendelsesområde/funktion

- Grænseflade til styring af lys, musik og damp.

Kompatibel med Apple- og Android-enheder med *Bluetooth*<sup>®</sup> Version 2.1+EDR (tag højde for begrænsninger pga. app). Den nødvendige app kan hentes gratis i iTunes Store eller Google Play.

## Tekniske data

- Spændingsforsyning: 12V DC
- Ydelse: 1 W
- Udgangseffekt: *Bluetooth*<sup>®</sup> specifikation Class 2
- *Bluetooth*<sup>®</sup> - version: 2.1+EDR
- *Bluetooth*<sup>®</sup> - overførselsafstand: ca. 10m
- *Bluetooth*<sup>®</sup> - overførselsafstand: (afhængigt af omgivelserne)
- Understøtter audio-codec: SBC
- Understøtter *Bluetooth*<sup>®</sup>-profiler: A2DP, SPP

## Tilladelse og overensstemmelse



Dette produkt opfylder alle krav i de respektive EU-direktiver.

Overensstemmelseserklæringerne kan rekvireres på følgende adresse:

**GROHE Deutschland Vertriebs GmbH**  
Zur Porta 9  
D-32457 Porta Westfalica

## Installation af appen

### Apple:

- Direkte med enheden via App Store (kræver en trådløs netværksforbindelse og en konto hos Apple).
- Fra iTunes Store via iTunes (iTunes skal være installeret på computeren, og der kræves en konto hos Apple).
- Via QR-kode



### Android:

- Direkte med enheden via Google Play Store (kræver en trådløs netværksforbindelse og en konto hos Google).
- Via [www.play.google.com](http://www.play.google.com) (kræver en konto hos Google).
- Via QR-kode



Vejledningen til betjening af appen kan downloades på adressen [www.grohe.com/tpi/f-digital-deluxe](http://www.grohe.com/tpi/f-digital-deluxe).

## Installation af *Bluetooth*<sup>®</sup> adapteren

**Montering og tilslutning**, se foldeside I, II og III.

Overhold måltegningen på foldeside I.

**Ny installation**, se foldeside II.

Installationen af enheden skal foretages i et lettilgængeligt område uden for dampkabinen.

*Bluetooth*<sup>®</sup> adapteren fungerer i frekvensbåndet 2,4GHz. Installation i nærheden af apparater med samme frekvensbånd (f. eks. W-LAN-enheder, trådløse telefoner, osv. (se producentens dokumentation!)) skal undgås.

**Udvidelse (kun muligt med styreenhed 36 397)**, se foldeside III.

1. Hele systemet skal være uden spænding.
2. Stikforbindelsen til styreenheden skal tages ud.
3. Styreenhed (36 358) udskiftes med *Bluetooth*<sup>®</sup>-styreenhed (36 397).
4. Stikforbindelser til *Bluetooth*<sup>®</sup> adapteren og de eksisterende moduler genoprettes.
5. Hele systemet tilsluttes spændingsforsyningen.

### Ekstern grænseflade (system shut down)

Via den eksterne grænseflade kan man foretage genstart eller nulstilling af *Bluetooth*<sup>®</sup> adapteren. Grænsefladen er konstrueret som en afbryder, der kan benyttes sammen med almindelige NC-kontakter eller taster.

1. Hele systemet skal være uden spænding.
2. Bypass-kappen fjernes, se foldeside I ill.
3. Opret forbindelse mellem ekstern grænseflade og tast eller knap med kabel 47 868 000 (specialtilbehør) (maks. 5m).
4. Hele systemet tilsluttes spændingsforsyningen.

Hvis den eksterne grænseflade ikke benyttes, **skal** bypass-kappen være monteret!

## Pairing

Pairing er der første pardannelse mellem *Bluetooth*<sup>®</sup> enheder. Det er en forudsætning at installationen er gennemført korrekt. Hvis der allerede er en aktiv *Bluetooth*<sup>®</sup> forbindelse mellem en betjeningsenhed og *Bluetooth*<sup>®</sup> adapteren, kan man ikke gennemføre pairing.

1. *Bluetooth*<sup>®</sup> aktiveres på betjeningsenheden.
2. Fra listen *Bluetooth*<sup>®</sup> udvælges **xxxx Grohe SPA**.  
xxxx står for det 4-cifrede tal (PIN-nummer) der vises.
3. Angiv PIN-nummer og bekræft det.
4. Forbindelsen oprettes automatisk.
5. Når oprettelse af forbindelsen er gennemført, blinker LED'en (A) på adapteren blåt 1x kortvarigt.

PIN-nummeret er individuelt for hver enkelt adapter og står skrevet på en mærkat på bagsiden af adapter-huset. Det er de fire sidste cifre i serienummeret. **PIN-nummeret kan ikke ændres!**

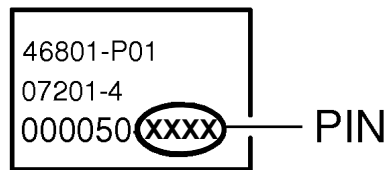

Når pairing først er gennemført, vil det ikke længere være nødvendigt at angive PIN-nummeret når der skal oprettes forbindelse. Hvis forbindelsen er oprettet og appen er aktiv, lyser LED'en på adapteren vedvarende blåt. Der kan maksimalt pares 8 enheder. Hvis man tilføjer en 9. enhed slettes den enhed der bruges mest sjældent fra listen.

## Betjening af nulstillingstasten (A) og visuel effekt på status-LED'en (B)

Funktion	Visuel effekt
Betjening finder sted	LED lyser konstant blåt
Genstart af adapteren	LED lyser 3 sek. rødt
Nulstilling af adapteren	LED lyser rødt, slukket, rødt, blåt, rødt
Driftsklar	LED slukket
Modulet er tilsluttet spændingsforsyningen	LED lyser 1 sek. rødt
Vedvarende aktivering af tasten, eller kappe (C) fjernet	LED blinker rødt

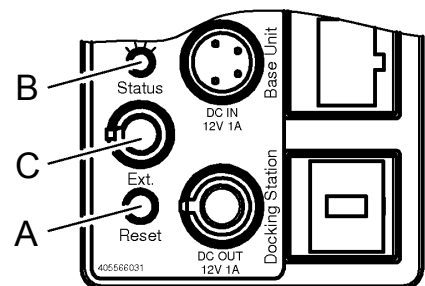

## Funktioner

Funktion	Beskrivelse
Skift af betjeningsenhed	Betjeningsenhed logges af (forbindelse afbrydes/deaktiveres) Efter 10 sek. kan en anden betjeningsenhed tilsluttet.
Prioritering af forbindelser	Det sikres, at man til enhver tid kan betjene systemet med en betjeningsenhed.
<i>Bluetooth</i> <sup>®</sup> adapterens synlighed	<i>Bluetooth</i> <sup>®</sup> adapteren er altid synlig.
Genstart af <i>Bluetooth</i> <sup>®</sup> adapteren (Hele systemet slukkes)	Kortvarigt tryk på knappen (mindre end 3 sek.): - Forbindelsen afbrydes - <i>Bluetooth</i> <sup>®</sup> adapteren genstarter - Systemet slukkes (musik, lys (med maks. 60 sek. forsinkelse), damp)
Nulstilling af <i>Bluetooth</i> <sup>®</sup> adapteren (Hele systemet slukkes)	Langvarigt tryk på knappen (10-20 sek.): - Forbindelsen afbrydes - Pairinglisten slettes - <i>Bluetooth</i> <sup>®</sup> adapteren genstarter - Systemet slukkes (musik, lys (med maks. 60 sek. forsinkelse), damp)
Dataoverførsel	Så snart der er oprettet forbindelse til en betjeningsenhed, kan systemet betjenes med Grohe App.
Audiostream	Så snart der er oprettet forbindelse til en betjeningsenhed, kan man sende en audiostream til systemet via Grohe App.

## Forhindringer/barrierer

Bluetooth-modtagelsen kan blive forstyrret eller afbrudt, hvis omgivelserne indeholder barrierer som f.eks. stålbeton-vægge, stål- eller jernrammer samt forhindringer af metal (f.eks. møbler).

## Interferensilder

HF-komponenter, som benytter samme frekvensbånd (2,4GHz) (f.eks.: W-LAN-enheder, telefoner osv.), såvel som reflekterende materialer f.eks. møbler, vægge osv.) kan påvirke modtagelseskvaliteten (se producentens dokumentation!).

Barrierens type	Potentiale for interferens eller blokering
Træ Plastik Glas	Lavt
Vand Mursten Marmor	Medium
Puds Beton Massivt træ	Højt
Metal	Meget højt

Fejl	Årsag	Afhjælpning
<b>Pairing ikke muligt</b>	<ul style="list-style-type: none"> <li>Forkert PIN angivet</li> <li>Der er allerede oprettet forbindelse til en anden betjeningsenhed</li> <li>Ingen forbindelse/forbindelse afbrudt</li> <li>Interferenskilde i modtageområdet</li> <li>Forhindring i vejen for radiosignalet</li> </ul>	<ul style="list-style-type: none"> <li>Se PIN-nummeret på <i>Bluetooth</i><sup>®</sup> adapteren (mærkat)</li> <li>Afbryd forbindelsen og gennemfør pairing igen</li> <li>Betjeningsenhed tilbage i modtagelsesområdet</li> <li>Deaktiver interferenskilde (se producentens dokumentation!)</li> <li>Fjern forhindringen</li> </ul>
<b>Forbindelse kan ikke oprettes</b>	<ul style="list-style-type: none"> <li>Der er allerede oprettet forbindelse til en anden betjeningsenhed</li> <li>Ingen forbindelse/forbindelse afbrudt</li> <li>Interferenskilde i modtageområdet</li> <li>Forhindring i vejen for radiosignalet</li> </ul>	<ul style="list-style-type: none"> <li>Afbryd forbindelsen og gennemfør pairing igen</li> <li>Tilbage til modtagelsesområdet</li> <li>Deaktiver interferenskilde (se producentens dokumentation!)</li> <li>Fjern forhindringen</li> </ul>
<b><i>Bluetooth</i><sup>®</sup> adapteren vises ikke i betjeningsenhedens <i>Bluetooth</i><sup>®</sup> liste</b>	<ul style="list-style-type: none"> <li>Betjeningsenheden befinder sig uden for modtagelsesområdet</li> <li>Der er allerede oprettet forbindelse til en betjeningsenhed</li> <li><i>Bluetooth</i><sup>®</sup> adapteren er ikke tilsluttet en spændingsforsyning</li> <li>Fejl på <i>Bluetooth</i><sup>®</sup> adapteren</li> </ul>	<ul style="list-style-type: none"> <li>Betjeningsenhed tilbage i modtagelsesområdet</li> <li>Afbryd forbindelsen til betjeningsenheden. Forbind den derefter igen.</li> <li>Kontroller installation</li> <li>Gennemfør genstart</li> </ul>
<b>Betjening afbrydes mens systemet er i drift</b>	<ul style="list-style-type: none"> <li>Interferenskilde i modtageområdet</li> <li>Forhindring i vejen for radiosignalet</li> </ul>	<ul style="list-style-type: none"> <li>Deaktiver interferenskilde (se producentens dokumentation!)</li> <li>Fjern forhindringen</li> </ul>
<b><i>Bluetooth</i><sup>®</sup> adapteren fungerer ikke</b>	<ul style="list-style-type: none"> <li>Bypass-kappe er fjernet og ingen ekstern grænseflade er tilsluttet</li> </ul>	<ul style="list-style-type: none"> <li>Sæt bypass-kappen (C) på igen, se foldeside I</li> </ul>

## Bortskaffelsesanvisning



Apparater med denne betegnelse må **ikke** bortskaffes sammen med almindeligt affald, men **skal** bortskaffes separat i henhold til de nationale forskrifter.





**Merk:** Les monteringsveiledningen for styreenheten før installering. Denne inneholder viktig informasjon for sikker og profesjonell installering i tilknytning til andre moduler.

## Sikkerhetsinformasjon



### Fare på grunn av elektrisk sjokk!

Skadet tilkoblingsledning representerer fare og må unngås. Ved skade må tilkoblingsledningen skiftes ut av produsenten, produsentens kundeservice eller av tilsvarende kvalifisert person.

- Må bare installeres i frostsikre rom.
- *Bluetooth*<sup>®</sup>-adapteren må **ikke** utsettes for direkte eller indirekte vannsprut i forbindelse med rengjøring.
- Avstanden mellom *Bluetooth*<sup>®</sup>-adapteren og styreenheten må være på maksimalt 4,5 meter.
- Både barn og voksne med fysiske, psykiske og/eller sensoriske begrensninger må ikke bruke produktet uten tilsyn.
- Personer som er påvirket av alkohol eller narkotiske stoffer, må ikke bruke produktet.

## Bruksområde/funksjon

- Grensesnitt til styring av lys, musikk og damp.
- Kompatibelt med Apple- og Android-enheter med *Bluetooth*<sup>®</sup> versjon 2.1 + EDR (vær obs på begrensning som følge av appen). Den nødvendige appen får du gratis i iTunes Store og i Google Play store.

## Tekniske data

- Spenningsforsyning: 12 V DC
- Effektopptak: 1 W
- Utgangseffekt: *Bluetooth*<sup>®</sup>-spesifikasjon Class 2
- *Bluetooth*<sup>®</sup> - versjon: 2.1 + EDR
- *Bluetooth*<sup>®</sup> - overføringsavstand: ca. 10 m
- (avhengig av omgivelsesbetingelsene)
- Støttet lydkode: SBC
- Støttet *Bluetooth*<sup>®</sup>-profil: A2DP, SPP

## Godkjenning og samsvar



Dette produktet er i samsvar med kravene i de respektive EU-direktivene.

Samsvarserklæringen kan bestilles fra følgende adresse:  
**GROHE Deutschland Vertriebs GmbH**  
Zur Porta 9  
D-32457 Porta Westfalica

## Installering av app

### Apple:

- Direkte med enheten via App Store (en trådløs nettverksforbindelse og en konto hos Apple er nødvendig).
- Via iTunes i iTunes Store (iTunes må være installert på datamaskinen og en konto hos Apple er nødvendig).
- Via QR-kode



### Android:

- Direkte med enheten via Google Play Store (en trådløs nettverksforbindelse og en konto hos Google er nødvendig).
- Via [www.play.google.com](http://www.play.google.com) (en konto hos Google er nødvendig).
- Via QR-kode



Veiledningen for å betjene appen kan lastes ned under [www.grohe.com/tpi/f-digital-deluxe](http://www.grohe.com/tpi/f-digital-deluxe).

## Installering av *Bluetooth*<sup>®</sup>-adapteren

**Montering og tilkobling**, se utbrettside I, II og III.

Følg måltegning på utbrettside I.

**Ny installering**, utbrettside II.

Installeringen må foretas utenfor dampkabinettet i et tilgjengelig område.

*Bluetooth*<sup>®</sup>-adapteren arbeider i frekvensområdet 2,4 GHz. Installering i nærheten av apparater med samme frekvensbånd (f.eks. W-LAN-enheter, DECT-telefoner, etc. (følg produsentens anvisninger!)) skal unngås.

**Utstyre med noe etterpå (bare mulig med styreenhet 36 397)**, se utbrettside III.

1. Slå hele systemet spenningsfritt.
2. Trekk ut eksisterende støpselforbindelser til styreenheten.
3. Skift ut styreenheten (36 358) med *Bluetooth*<sup>®</sup>-kompatibel styreenhet (36 397).
4. Gjenoppsett støpselforbindelsene til *Bluetooth*<sup>®</sup>-adapteren og de eksisterende modulene.
5. Forsyn hele systemet med spenning.

### Eksternt grensesnitt (avslåing av systemet)

Det er mulig å foreta en ny start eller reset av *Bluetooth*<sup>®</sup>-adapteren via det eksterne grensesnittet. Grensesnittet er designet som en åpnerkontakt som kan brukes med vanlige brytere eller knapper.

1. Slå hele systemet spenningsfritt.
2. Fjern brokoblingskappen (C), se utbrettside I.
3. Opprett forbindelse mellom eksternt grensesnitt og bryter eller knapp med kabel 47 868 000 (spesielt tilbehør) (maks. 5 m).
4. Forsyn hele systemet med spenning.

Hvis det eksterne grensesnittet ikke brukes, **må** brokoblingskappen være satt på!

## Paring

Paring betyr første gangs kobling mellom to *Bluetooth*<sup>®</sup>-enheter. Forutsetning for dette er en riktig utført installering. På en allerede aktiv *Bluetooth*<sup>®</sup>-forbindelse mellom en enhet og *Bluetooth*<sup>®</sup>-adapteren er ingen paring mulig.

1. Aktiver *Bluetooth*<sup>®</sup> på enheten.
2. Fra *Bluetooth*<sup>®</sup>-listen velger du **xxxx Grohe SPA**.  
xxxx står for det firesifrede nummeret (PIN-koden) som vises.
3. Angi PIN-koden, og bekreft.
4. Forbindelsen opprettes automatisk.
5. Ved riktig avsluttet forbindelse blinker LED (A) på adapteren kort én gang blått.

PIN-koden er individuell for hver enkelt adapter, og dokumenteres i tillegg på baksiden av huset på et klebemerke. Det dreier seg om de siste fire sifrene i serienummeret.  
**PIN-koden kan ikke endres!**

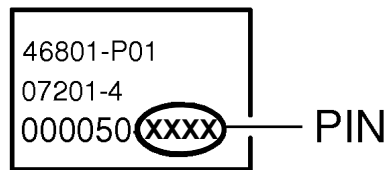

Ved vellykket paring er det ikke nødvendig å angi PIN-koden på nytt ved et nytt tilkoblingsforsøk. På en eksisterende forbindelse og aktivert app lyser LED-en på adapteren blått hele tiden. Maksimalt åtte enheter kan pares. Ved registrering av en 9. enhet slettes enheten som brukes minst fra listen.

## Betjening av Reset-knappen (A) og visning av status-LED (B)

Funksjon	Visning
Betjening pågår	LED lyser permanent blått
Ny start av adapter	LED lyser rødt i 3 sek.
Reset av adapter	LED lyser rødt, av, rødt, blått, rødt
Klar til bruk	LED av
Modulen er forsynt med spenning	LED lyser rødt i 1 sek.
Kontinuerlig trykking på knappen, eller kappen (C) trukket	LED blinker rødt

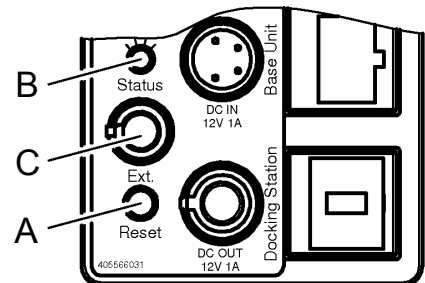

## Funksjonsomfang

Funksjon	Beskrivelse
Skifte av enhet	Enheden avregistreres (forbindelsen avsluttes/deaktiveres). Etter 10 sek. kan den nye enheten registreres.
Forbindelsesprioritering	Det garanteres at betjeningen bare kan foretas på én enhet til ethvert tidspunkt.
Synlighet av <i>Bluetooth</i> <sup>®</sup> -adapteren	<i>Bluetooth</i> <sup>®</sup> -adapteren er alltid synlig.
Ny start av <i>Bluetooth</i> <sup>®</sup> -adapteren (Hele systemet slås av)	Kort tastetrykk (under 3 sek.): <ul style="list-style-type: none"><li>- Forbindelse avbrytes</li><li>- <i>Bluetooth</i><sup>®</sup>-adapteren starter på nytt</li><li>- Systemet slås av (musikk, lys (med maks. 60 sek. forsinkelse), damp)</li></ul>
Reset av <i>Bluetooth</i> <sup>®</sup> -adapteren (Hele systemet slås av)	Langt tastetrykk (10-20 sek.): <ul style="list-style-type: none"><li>- Forbindelse avbrytes</li><li>- Paringsliste slettes</li><li>- <i>Bluetooth</i><sup>®</sup>-adapteren starter på nytt</li><li>- Systemet slås av (musikk, lys (med maks. 60 sek. forsinkelse), damp)</li></ul>
Dataoverføring	Når en forbindelse er opprettet med en enhet, kan systemet betjenes med Grohe-appen.
Lydstreaming	Når en forbindelse er opprettet med en enhet, kan en lydstreaming sendes til systemet med Grohe-appen.

## Hindringer/barrierer

Ved bruk under ugunstige omgivelsesbetingelser, i bygninger/rom med vegger av armert betong, stål- og jernrammer eller i nærheten av hindringer (f.eks. møbler) av metall, kan Bluetooth-mottaket forstyrres og avbrytes.

## Støykilder

HF-komponenter som bruker det samme frekvensbåndet (2,4 GHz) (f.eks.: W-LAN-enheter, telefoner, etc.) samt reflekterende bølger (f.eks. på grunn av møbler, vegger, etc.), kan påvirke mottaks kvaliteten (følg produsentens dokumentasjon!).

Type barriere	Støy- eller avskjermingspotensiale
Tre Kunststoff Glass	Lavt
Vann Murstein Marmor	Middel
Puss Betong Heltre	Høyt
Metall	Svært høyt

Feil	Årsak	Løsning
<b>Paring er ikke mulig</b>	<ul style="list-style-type: none"><li>Inntasting av PIN-kode er ikke korrekt</li><li>Det finnes ingen forbindelse til en annen enhet</li><li>Intet mottak/avbrutt forbindelse</li><li>Støykilde i mottaksområdet</li><li>Hindring i sendeområdet</li></ul>	<ul style="list-style-type: none"><li>Kontroller PIN-koden på <i>Bluetooth</i><sup>®</sup>-adapter (klebemerke)</li><li>Bryt forbindelse, og utfør paringen på nytt</li><li>Enhet tilbake i mottaksområdet</li><li>Gjør støykilden uvirksom (følg produsentens dokumentasjon!)</li><li>Fjern hindringen fra sendeområdet</li></ul>
<b>Forbindelse er ikke mulig</b>	<ul style="list-style-type: none"><li>Det finnes ingen forbindelse til en annen enhet</li><li>Intet mottak/avbrutt forbindelse</li><li>Støykilde i mottaksområdet</li><li>Hindring i sendeområdet</li></ul>	<ul style="list-style-type: none"><li>Bryt forbindelse, og utfør paringen på nytt</li><li>Tilbake i mottaksområdet</li><li>Gjør støykilden uvirksom (følg produsentens dokumentasjon!)</li><li>Fjern hindringen fra sendeområdet</li></ul>
<b><i>Bluetooth</i><sup>®</sup>-adapteren vises ikke <i>Bluetooth</i><sup>®</sup>-listen til enheten</b>	<ul style="list-style-type: none"><li>Enhet utenfor mottaksområdet</li><li>Det finnes allerede en forbindelse til en enhet</li><li><i>Bluetooth</i><sup>®</sup>-adapteren er ikke forsynt med spenning</li><li>Feil på <i>Bluetooth</i><sup>®</sup>-adapter</li></ul>	<ul style="list-style-type: none"><li>Enhet tilbake i mottaksområdet</li><li>Skill forbindelsen til enheten. Opprett forbindelse på nytt.</li><li>Kontroller installering</li><li>Utfør ny start</li></ul>
<b>Betjening under løpende bruk avbrutt</b>	<ul style="list-style-type: none"><li>Støykilde i mottaksområdet</li><li>Hindring i sendeområdet</li></ul>	<ul style="list-style-type: none"><li>Gjør støykilden uvirksom (følg produsentens dokumentasjon!)</li><li>Fjern hindringen fra sendeområdet</li></ul>
<b><i>Bluetooth</i><sup>®</sup>-adapter uten funksjon</b>	<ul style="list-style-type: none"><li>Brokoblingskappe trukket og intet eksternt grensesnitt tilkoblet</li></ul>	<ul style="list-style-type: none"><li>Sett på brokoblingskappen (C), se utbrettside I</li></ul>

## Informasjon om kassering



Produkter som har denne klassifiseringen må **ikke** kastes i husholdningsavfallet, men **må** kastes kildesortert iht. nasjonale forskrifter.



FIN

**Ohje:** Lue ohjausyksikön kiinnitysohjeet ennen asennusta. Niissä on tärkeitä tietoja varmaa ja ohjeenmukaista asennusta varten muiden yksiköiden yhteyteen.

## Turvallisuusohjeet



### Sähköiskuvaara!

Vioittunut liitäntäjohto aiheuttaa vaaran. Jos liitäntäjohto on vaurioitunut, tulee valmistajan tai tämän valtuuttaman huollon tai pätevän henkilön vaihtaa se uuteen.

- Asennuksen saa tehdä vain pakkaselta suojatuissa tiloissa.
- *Bluetooth*<sup>®</sup>-adapteriin ei saa puhdistettaessa ruiskuttaa vettä suoraan tai epäsuorasti.
- *Bluetooth*<sup>®</sup>-adapterin ja ohjausyksikön keskinäinen etäisyys saa olla enintään 4,5 metriä.
- Lapset ja aikuiset, joilla on ruumiillisia, henkisiä tai sensorisia rajoituksia, eivät saa käyttää tuotetta valvomatta.
- Alkoholien tai huumeiden vaikutuksen alaisena olevat henkilöt eivät saa käyttää tuotetta.

## Käyttöalue/toiminta

- Rajapinta valon, musiikin ja höyryn ohjaamiseen. Yhteensopiva Applen ja Androidin käyttölaitteiden ja *Bluetooth*<sup>®</sup>-version 2.1 + EDR kanssa (huomioi sovellusrajoitus). Tarvittava sovellus on saatavana maksutta iTunes Store -kaupasta ja Google Play -kaupasta.

## Tekniset tiedot

- Syöttöjännite: 12 V DC
- Ottoteho: 1 W
- Antoteho: *Bluetooth*<sup>®</sup>-teholuokka 2
- *Bluetooth*<sup>®</sup> - Versio: 2.1 + EDR
- *Bluetooth*<sup>®</sup> - Siirtoetäisyys: n. 10 m (riippuu ympäristöolosuhteista)
- Tuetut audiokoodekit: SBC
- Tuetut *Bluetooth*<sup>®</sup>-profiilit: A2DP, SPP

## Hyväksyntä ja vaatimustenmukaisuus



Tämä tuote vastaa asianomaisten EU-direktiivien vaatimuksia.

Vaatimustenmukaisuusvakuutukset voit tilata seuraavasta osoitteesta:

**GROHE Deutschland Vertriebs GmbH**  
Zur Porta 9  
D-32457 Porta Westfalica

## Sovelluksen asennus

### Apple:

- Käyttölaitteen avulla suoraan sovelluskaupasta (langaton verkkoyhteys ja Apple-tili on oltava olemassa).
- iTunesin kautta iTunes Store -kaupasta (iTunes on oltava asennettuna tietokoneelle ja Apple-tili on oltava olemassa).
- QR-koodin avulla



### Android:

- Käyttölaitteen avulla suoraan Google Play -kaupasta (langaton verkkoyhteys ja Google-tili on oltava olemassa).
- Osoitteesta [www.play.google.com](http://www.play.google.com) (Google-tili on oltava käytettävissä).
- QR-koodin avulla



Sovelluksen käyttöohjeen voit imuroida osoitteesta [www.grohe.com/tpi/f-digital-deluxe](http://www.grohe.com/tpi/f-digital-deluxe).

## *Bluetooth*<sup>®</sup>-adapterin asennus

**Asennus ja liitäntä**, ks. kääntöpuolen sivut I, II ja III.  
Huomaa kääntöpuolen sivulla I oleva mittapiirros.

**Uudelleenasennus**, ks. kääntöpuolen sivu II.

Asennus on suoritettava höyrykaapin ulkopuolella alueella, johon on helppo pääsy.

*Bluetooth*<sup>®</sup>-adapteri toimii taajuusalueella 2,4 GHz. Asennusta samalla taajuusalueella toimivien laitteiden läheisyydessä (esim. WLAN-laitteet, DECT-puhelimet, jne. (noudata valmistajan dokumentaatiota!)) tulee välttää.

**Jälkivarustelu (mahdollinen vain ohjausyksikön 36 397 kanssa)**, ks. kääntöpuolen sivu III.

1. Kytke järjestelmä jännitteettömään tilaan.
2. Irrota asianmukaiset ohjausyksikköön johtavat pistoliitokset.
3. Vaihda ohjausyksikkö (36 358) *Bluetooth*<sup>®</sup>-yhteensopivaan ohjausyksikköön (36 397).
4. Yhdistä pistoliitokset takaisin *Bluetooth*<sup>®</sup>-adapteriin ja valmiina oleviin yksiköihin.
5. Kytke järjestelmän virransyöttö.

## Ulkoiset rajapinnat (järjestelmän seisokki)

Järjestelmän uudelleenkäynnistys tai *Bluetooth*<sup>®</sup>-adapterin palautus voidaan suorittaa ulkoisen rajapinnan kautta. Rajapinta on suunniteltu vaihtokoskettimeksi, jota voidaan käyttää tavallisilla kytkimillä tai painikkeilla.

1. Kytke järjestelmä jännitteettömään tilaan.
2. Irrota silloituksen suojuus, ks. kääntöpuolen sivu I.
3. Ulkoisen rajapinnan ja kytkimen tai painikkeen välinen liitäntä tehdään johdon 47 868 000 (lisätarvike) avulla (maks. 5 m).
4. Kytke järjestelmän virransyöttö.

Jos ulkoista rajapintaa ei käytetä, **täytyy** silloituksen suojuksen olla paikallaan!

## Parinmuodostus

Parinmuodostuksella tarkoitetaan ensimmäistä laiteparin muodostamista kahden *Bluetooth*<sup>®</sup>-laitteen välille. Edellytys parinmuodostukselle on oikein suoritettu asennus. Parinmuodostus ei ole mahdollista, jos käyttölaitteen ja *Bluetooth*<sup>®</sup>-adapterin välillä on jo käytössä oleva *Bluetooth*<sup>®</sup>-yhteys.

1. Aktivoi *Bluetooth*<sup>®</sup> käyttölaitteessa.
2. Valitse *Bluetooth*<sup>®</sup>-luettelosta **xxxx Grohe SPA**.  
xxxx tarkoittaa 4-numeroista lukua (PIN-koodi), ja se tulee näkyviin.
3. Anna PIN-koodi ja vahvista se.
4. Yhteys muodostetaan automaattisesti.
5. Jos yhteyden muodostaminen onnistui ja yhteys on valmis, adapterin LED vilkkuu (A) 1x lyhyesti sinisenä.

PIN-koodi on adapterikohtainen ja se kiinnitetään myös kotelon takaosaan tarralla.

PIN-koodi muodostuu sarjanumeron neljästä viimeisestä numerosta. **PIN-koodia ei voi vaihtaa!**

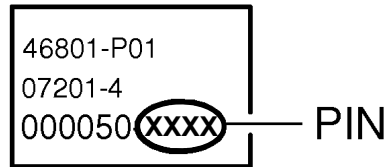

Jos parinmuodostus onnistui, PIN-koodin syöttöä ei tarvita enää uuden yhdistämisyrityksen yhteydessä. Kun yhteys on muodostettu ja sovellus on aktivoitu, adapterin LED-valo palaa jatkuvasti sinisenä. Yhteyden voi muodostaa enintään 8 laitteen välille. Ja sisäänkirjaututtaessa 9 laitteen välille. Luettelosta poistetaan harvimminkin käytetty laite.

## Reset-näppäimen käyttö (A) ja havainnollistaminen LED-tilavalon avulla (B)

Toiminto	Visualisointi
Käyttö aktivoituna	LED palaa jatkuvasti sinisenä
Adapterin uudelleenkäynnistys	LED palaa 3 s punaisena
Adapterin palautus	LED palaa punaisena, sammuu, palaa punaisena, sinisenä, punaisena
Käyttövalmis	LED sammuu
Moduulin virransyöttö kytketty	LED palaa 1 s punaisena
Painikkeen pitäminen alhaalla tai suojus (C) on irronnut	LED vilkkuu punaisena

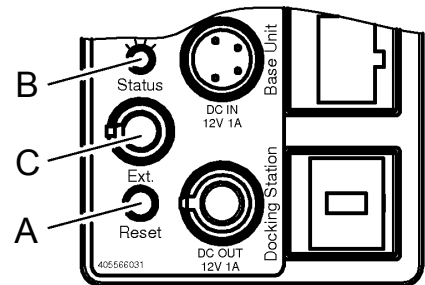

## Toiminnon laajuus

Toiminto	Kuvaus
Käyttölaitteen vaihto.	Käyttölaite kirjataan ulos (yhteys lopetettu/deaktivoitu). Uusi käyttölaite voidaan kirjata sisään 10 sekunnin kuluttua.
Yhteyksien priorisointi	On varmistettava, että käyttö tapahtuu aina vain käyttölaitteen kautta.
<i>Bluetooth</i> <sup>®</sup> -adapterin löydettävyyys	<i>Bluetooth</i> <sup>®</sup> -adapteri on aina löydettävissä.
<i>Bluetooth</i> <sup>®</sup> -adapterin uudelleenkäynnistys (järjestelmä sammuu)	Lyhyt näppäimen painallus (alle 3 s): - Yhteys katkeaa - <i>Bluetooth</i> <sup>®</sup> -adapteri käynnistyy uudelleen - Järjestelmä sammuu (musiikki, valo (enint. 60 s viiveellä), höyry)
<i>Bluetooth</i> <sup>®</sup> -adapterin palautus (järjestelmä sammuu)	Pitkä näppäimen painallus (10-20 s): - Yhteys katkeaa - Parinmuodostusluettelo tyhjenetään - <i>Bluetooth</i> <sup>®</sup> -adapteri käynnistyy uudelleen - Järjestelmä sammuu (musiikki, valo (enint. 60 s viiveellä), höyry)
Tiedonsiirto	Järjestelmää voidaan käyttää Grohe-sovelluksen kanssa välittömästi, kun yhteys käyttölaitteeseen on muodostettu.
Audiotointo	Audiotointo voidaan lähettää järjestelmään Grohe-sovelluksen kautta välittömästi, kun yhteys käyttölaitteeseen on muodostettu.



## Esteet/rajoitukset

Käytettäessä epäedullisissa ympäristöolosuhteissa, rakennuksissa/huoneissa, joissa seinät ovat teräsbetonia, teräs- ja rautakehyksissä tai jos lähistöllä on metalliesteitä (esim. huonekalut), Bluetooth-vastaanotto voi häiriintyä ja katketa.

## Häiriölähteet

Samaa taajuusaluetta (2,4 GHz) käyttävät suurtaajuuskomponentit (esim.: WLAN-laitteet, puhelimet jne.) ja heijastavat aallot (esim. huonekalujen, seinien jne kautta.) voivat vaikuttaa vastaanotettavan tiedonsiirron laatuun (noudata valmistajan dokumentaatiota!).

Rajoitusten laatu	Mahdollinen häiriö- tai säteilytekijä
Puu Muovi Lasi	Matala
Vesi Tiilet Marmori	Keskikorkea
Rappaus Betoni Massiivipuu	Korkea
Metalli	Erittäin korkea

Häiriö	Syy	Korjaus
<b>Parinmuodostus ei ole mahdollista!</b>	<ul style="list-style-type: none"><li>PIN-koodi on syötetty väärin</li><li>Yhteys on jo muodostettu toiseen käyttölaitteeseen</li><li>Ei vastaanoton/yhteyden katkeamista</li><li>Häiriölähde vastaanottoalueella</li> <li>Este radioyhteydessä</li></ul>	<ul style="list-style-type: none"><li>Tarkista <i>Bluetooth</i><sup>®</sup>-adapterin PIN-koodi (tarra)</li><li>Katkaise yhteys ja suorita parinmuodostus uudelleen</li><li>Käyttölaite takaisin vastaanottoalueelle</li><li>Deaktivoi häiriölähde (noudata valmistajan dokumentaatiota!)</li><li>Poista radioyhteyden este</li></ul>
<b>Yhteys ei ole mahdollinen</b>	<ul style="list-style-type: none"><li>Yhteys on jo muodostettu toiseen käyttölaitteeseen</li><li>Ei vastaanoton/yhteyden katkeamista</li><li>Häiriölähde vastaanottoalueella</li> <li>Este radioyhteydessä</li></ul>	<ul style="list-style-type: none"><li>Katkaise yhteys ja suorita parinmuodostus uudelleen</li><li>Takaisin vastaanottoalueelle</li><li>Deaktivoi häiriölähde (noudata valmistajan dokumentaatiota!)</li><li>Poista radioyhteyden este</li></ul>
<b><i>Bluetooth</i><sup>®</sup>-adapteria ei ole käyttölaitteen <i>Bluetooth</i><sup>®</sup>-luettelossa</b>	<ul style="list-style-type: none"><li>Käyttölaite on vastaanottoalueen ulkopuolella</li><li>Yhteys on jo muodostettu yhteen käyttölaitteeseen</li><li><i>Bluetooth</i><sup>®</sup>-adapteriin ei ole kytketty virransyöttöä</li><li><i>Bluetooth</i><sup>®</sup>-adapterin vikatapaus</li></ul>	<ul style="list-style-type: none"><li>Käyttölaite takaisin vastaanottoalueelle</li><li>Katkaise yhteys käyttölaitteeseen. Yhdistä sen jälkeen uudelleen.</li><li>Tarkista asennus</li> <li>Käynnistä uudelleen</li></ul>
<b>Toiminta katkeaa kesken jatkuvan käytön</b>	<ul style="list-style-type: none"><li>Häiriölähde vastaanottoalueella</li> <li>Este radioyhteydessä</li></ul>	<ul style="list-style-type: none"><li>Deaktivoi häiriölähde (noudata valmistajan dokumentaatiota!)</li><li>Poista radioyhteyden este</li></ul>
<b><i>Bluetooth</i><sup>®</sup>-adapteri ei toimi</b>	<ul style="list-style-type: none"><li>Silloituksen suojus on irronnut eikä ulkoista rajapintaa ole kytkettynä</li></ul>	<ul style="list-style-type: none"><li>Aseta silloituksen suojus (C) takaisin paikalleen, ks. kääntöpuolen sivu I</li></ul>

## Hävitysohjeet



Tällä tunnuksella varustetut laitteet **eivät** kuulu talousjätteiden joukkoon, vaan ne **täytyy** hävittää erikseen maakohtaisten määräysten mukaan.

**Wskazówka:** Przed rozpoczęciem instalacji należy przeczytać instrukcję montażu zespołu sterującego. Zawiera ona ważne informacje dotyczące bezpiecznej i fachowej instalacji wraz z innymi modułami.

### Informacje dotyczące bezpieczeństwa



#### Niebezpieczeństwo porażenia prądem!

Niebezpieczeństwo spowodowane przez uszkodzony przewód przyłączeniowy. Uszkodzony przewód przyłączeniowy powinien być wymieniony przez producenta, jego dział obsługi klienta lub odpowiednio przeszkoloną osobę.

- Instalację można wykonać tylko w pomieszczeniach zabezpieczonych przed mrozem.
- Podczas czyszczenia **nie** dopuścić do bezpośredniego lub pośredniego opryskania adaptera *Bluetooth*<sup>®</sup> wodą.
- Odstęp między adapterem *Bluetooth*<sup>®</sup> a zespołem sterującym może wynosić maksymalnie 4,5 metra.
- Dzieci oraz osoby dorosłe o ograniczonej sprawności fizycznej, umysłowej i/lub sensorycznej nie mogą korzystać z produktu bez nadzoru.
- Osoby będące pod wpływem alkoholu lub narkotyków nie mogą korzystać z urządzenia.

### Zakres stosowania/funkcja

- Interfejs do sterowania oświetleniem, muzyką i parą. Kompatybilny z urządzeniami sterującymi Apple oraz Android wyposażonymi w *Bluetooth*<sup>®</sup> w wersji 2.1 + EDR (należy uwzględnić ograniczenia przez aplikację). Potrzebną aplikację można bezpłatnie pobrać w serwisach iTunes Store i Google Play.

### Dane techniczne

- Napięcie zasilające: 12 V DC
- Pobór mocy: 1 W
- Moc wyjściowa: *Bluetooth*<sup>®</sup> klasa specyfikacji 2
- Wersja *Bluetooth*<sup>®</sup>: 2.1 + EDR
- Zasięg transmisji *Bluetooth*<sup>®</sup>: ok. 10 m  
(w zależności od warunków otoczenia)
- Obsługiwany kodek audio: SBC
- Obsługiwane profile *Bluetooth*<sup>®</sup>: A2DP, SPP

### Atesty i zgodność z normami



Wyrób odpowiada wymaganiom zawartym w odpowiednich dyrektywach UE.

Deklaracje zgodności można uzyskać pod następującym adresem:

**GROHE Deutschland Vertriebs GmbH**

Zur Porta 9

D-32457 Porta Westfalica, Niemcy

### Instalacja aplikacji

#### Apple:

- Bezpośrednio na urządzeniu sterującym za pośrednictwem serwisu App Store (konieczne jest bezprzewodowe połączenie sieciowe i konto Apple).
- W iTunes Store za pomocą programu iTunes (program iTunes musi zostać zainstalowany na komputerze, wymagane jest konto w serwisie Apple).
- Za pomocą kodu QR



#### Android:

- Bezpośrednio na urządzeniu sterującym za pośrednictwem serwisu Google Play Store (konieczne bezprzewodowe połączenie sieciowe i konto w serwisie Google).
- Poprzez [www.play.google.com](http://www.play.google.com) (konieczne jest konto w serwisie Google).
- Za pomocą kodu QR



Instrukcję obsługi aplikacji można pobrać pod adresem [www.grohe.com/tpi/f-digital-deluxe](http://www.grohe.com/tpi/f-digital-deluxe).

### Instalacja adaptera *Bluetooth*<sup>®</sup>

**Montaż i podłączenie**, patrz strona rozkładana I, II i III.

Stosować się do rysunku wymiarowego na stronie rozkładanej I.

**Nowa instalacja**, patrz strona rozkładana II.

Instalacja powinna zostać przeprowadzona poza kabiną parową, w miejscu, do którego zapewniony jest nieutrudniony dostęp.

Adapter *Bluetooth*<sup>®</sup> działa w paśmie częstotliwości 2,4 GHz. Należy unikać instalacji w pobliżu urządzeń o takim samym paśmie częstotliwości (np. urządzenia WLAN, telefony DECT itd. (przestrzegać dokumentacji producenta!)).

**Montaż w miejsce starszego urządzenia (możliwy tylko w miejsce zespołu sterującego 36 397)**, patrz strona rozkładana III.

1. Odłączyć cały system od zasilania.
2. Odłączyć połączenia wtykowe od zespołu sterującego.
3. Wymienić zespół sterujący (36 358) na zespół sterujący kompatybilny z *Bluetooth*<sup>®</sup> (36 397).
4. Ponownie podłączyć połączenia wtykowe do adaptera *Bluetooth*<sup>®</sup> i dostępnych modułów.
5. Włączyć zasilanie całego systemu.

#### Zewnętrzne złącze (zamykanie systemu)

Za pomocą zewnętrznego złącza można przeprowadzić ponowne uruchomienie lub reset adaptera *Bluetooth*<sup>®</sup>. Złącze ma postać zestyku rozwiernego, który można obsługiwać za pomocą dostępnych w handlu przełączników lub przycisków.

1. Odłączyć cały system od zasilania.
2. Usunąć zworkę (C), patrz strona rozkładana I.
3. Połączyć zewnętrzne złącze z przełącznikiem lub przyciskiem za pomocą kabla 47 868 000 (wyposażenie specjalne, maks. 5 m).
4. Włączyć zasilanie całego systemu.

Jeżeli zewnętrzne złącze nie jest używane, **należy** pozostawić zworkę!

## Synchronizacja

Synchronizacja oznacza pierwsze parowanie dwóch urządzeń *Bluetooth*<sup>®</sup>. Wymaga to prawidłowo przeprowadzonej instalacji. W przypadku, gdy połączenie *Bluetooth*<sup>®</sup> między urządzeniem sterującym i adapterem *Bluetooth*<sup>®</sup> jest już aktywne, synchronizacja nie jest możliwa.

1. Aktywować *Bluetooth*<sup>®</sup> w urządzeniu sterującym.
2. Na liście *Bluetooth*<sup>®</sup> wybrać **xxxx Grohe SPA**.  
xxxx oznacza 4-cyfrową liczbę, która zostanie wyświetlona (numer PIN).
3. Wprowadzić i potwierdzić numer PIN.
4. Połączenie zostanie nawiązane automatycznie.
5. Jeżeli połączenie zostało pomyślnie nawiązane, niebieska dioda (A) na adapterze krótko mignie 1 raz.

Każdy adapter ma swój indywidualny numer PIN, który można odczytać z naklejki umieszczonej z tyłu obudowy.

Są to ostatnie 4 cyfry numeru seryjnego. **Nie można zmienić numeru PIN!**

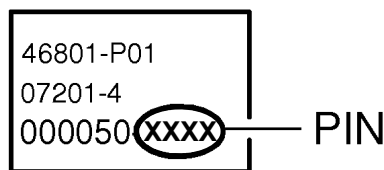

Jeżeli synchronizacja została zakończona powodzeniem, wprowadzanie numeru PIN przy ponownym nawiązywaniu połączenia nie jest konieczne. Przy istniejącym połączeniu i aktywowanej aplikacji dioda na adapterze świeci ciągłym niebieskim światłem. Można sparować maksymalnie 8 urządzeń. Przy podłączeniu 9 urządzenia najrzadziej używane urządzenie zostanie usunięte z listy.

## Obsługa przycisku Reset (A) oraz wizualizacja za pomocą diody stanu (B)

Funkcja	Wizualizacja
Obsługa jest w toku	Dioda świeci się ciągłym niebieskim światłem
Ponowne uruchomienie adaptera	Dioda świeci się 3 sek. światłem czerwonym
Reset adaptera	Dioda świeci się światłem czerwonym, gaśnie, świeci się światłem czerwonym, niebieskim, czerwonym
Gotowość do pracy	Dioda wyłączona
Moduł jest zasilany elektrycznie	Dioda świeci się przez 1 sek. światłem czerwonym
Ciągłe naciskanie przycisku lub ścignięta zworka (C)	Dioda miga na czerwono

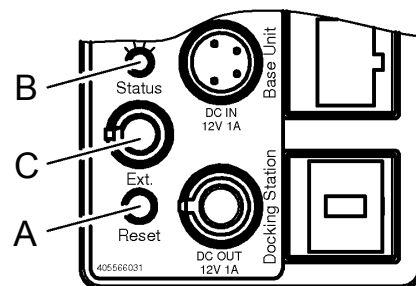

## Zakres funkcji

Funkcja	Opis
Zmiana urządzenia sterującego	Wylogować urządzenie sterujące (zakończyć/zdezaktywować połączenie). Po 10 sek. można zalogować nowe urządzenie sterujące.
Priorytetyzacja połączenia	Zapewnia, że obsługa jest w każdej chwili możliwa za pośrednictwem tylko jednego urządzenia sterującego.
Widoczność adaptera <i>Bluetooth</i> <sup>®</sup>	Adapter <i>Bluetooth</i> <sup>®</sup> jest zawsze widoczny.
Ponowne uruchomienie adaptera <i>Bluetooth</i> <sup>®</sup> (cały system zostaje wyłączony)	Krótkie naciśnięcie przycisku (krócej niż 3 sek.): – połączenie zostaje przerwane – adapter <i>Bluetooth</i> <sup>®</sup> zostaje ponownie uruchomiony – system zostaje wyłączony (muzyka, oświetlenie (z maks. opóźnieniem 60 sek.), para)
Reset adaptera <i>Bluetooth</i> <sup>®</sup> (cały system zostaje wyłączony)	Długie naciśnięcie przycisku (10-20 sek.) – połączenie zostaje przerwane – lista synchronizacji zostaje usunięta – adapter <i>Bluetooth</i> <sup>®</sup> zostaje ponownie uruchomiony – system zostaje wyłączony (muzyka, oświetlenie (z maks. opóźnieniem 60 sek.), para)
Transmisja danych	Gdy tylko zostanie nawiązane połączenie z urządzeniem sterującym, system może być obsługiwany za pomocą aplikacji Grohe.
Strumień danych audio	Gdy tylko zostanie nawiązane połączenie z urządzeniem sterującym, poprzez aplikację Grohe do systemu może być przesyłany strumień danych audio.

## Przeszkody/bariery

W przypadku eksploatacji w niekorzystnych warunkach otoczenia, w budynkach/pomieszczeniach o ścianach z żelazobetonu, w pobliżu elementów stalowych, ram żelaznych lub innych przeszkód (np. mebli) wykonanych z metalu odbiór Bluetooth może zostać zakłócony lub przerwany.

## Źródła zakłóceń

Urządzenia radiowe wykorzystujące to samo pasmo częstotliwości (2,4 GHz) (np.: urządzenia WLAN, telefony itd.) oraz odbijające się fale (np. od mebli, ścian itd.) mogą negatywnie wpływać na jakość odbioru (przestrzegać dokumentacji producenta!).

Rodzaj bariery	Potencjał zakłócający/ekranujący
Drewno Tworzywa sztuczne Szkło	Niski
Woda Cegła Marmur	Średni
Tynk Beton Lite drewno	Wysoki
Metal	Bardzo wysoki

Zakłócenie	Przyczyna	Środki zaradcze
<b>Synchronizacja niemożliwa</b>	<ul style="list-style-type: none"> <li>Wprowadzono nieprawidłowy numer PIN</li> <li>Istnieje już połączenie z innym urządzeniem sterującym.</li> <li>Brak odbioru/połączenie przerwane</li> <li>Źródło zakłóceń w obszarze zasięgu</li> <li>Przeszkoda na ścieżce transmisji radiowej</li> </ul>	<ul style="list-style-type: none"> <li>Sprawdzić PIN na adapterze <i>Bluetooth</i><sup>®</sup> (naklejka)</li> <li>Rozłączyć połączenie i ponownie przeprowadzić parowanie</li> <li>Ponownie umieścić urządzenie sterujące w obszarze zasięgu</li> <li>Zdezaktywować źródło zakłóceń (przestrzegać dokumentacji producenta!)</li> <li>Usunąć przeszkodę ze ścieżki transmisji radiowej</li> </ul>
<b>Połączenie niemożliwe</b>	<ul style="list-style-type: none"> <li>Istnieje już połączenie z innym urządzeniem sterującym.</li> <li>Brak odbioru/połączenie przerwane</li> <li>Źródło zakłóceń w obszarze zasięgu</li> <li>Przeszkoda na ścieżce transmisji radiowej</li> </ul>	<ul style="list-style-type: none"> <li>Rozłączyć połączenie i ponownie przeprowadzić parowanie</li> <li>Ponownie umieścić urządzenie w obszarze zasięgu</li> <li>Zdezaktywować źródło zakłóceń (przestrzegać dokumentacji producenta!)</li> <li>Usunąć przeszkodę ze ścieżki transmisji radiowej</li> </ul>
<b>Adapter <i>Bluetooth</i><sup>®</sup> nie wyświetla się na liście <i>Bluetooth</i><sup>®</sup> urządzenia sterującego</b>	<ul style="list-style-type: none"> <li>Urządzenie sterujące znajduje się poza obszarem zasięgu</li> <li>Istnieje już połączenie z innym urządzeniem sterującym</li> <li>Brak zasilania w adapterze <i>Bluetooth</i><sup>®</sup></li> <li>Usterka adaptera <i>Bluetooth</i><sup>®</sup></li> </ul>	<ul style="list-style-type: none"> <li>Ponownie umieścić urządzenie sterujące w obszarze zasięgu</li> <li>Rozłączyć połączenie z urządzeniem sterującym. Następnie ponownie połączyć.</li> <li>Sprawdzić instalację</li> <li>Uruchomić ponownie</li> </ul>
<b>Obsługa przerwana w trakcie pracy</b>	<ul style="list-style-type: none"> <li>Źródło zakłóceń w obszarze zasięgu</li> <li>Przeszkoda na ścieżce transmisji radiowej</li> </ul>	<ul style="list-style-type: none"> <li>Zdezaktywować źródło zakłóceń (przestrzegać dokumentacji producenta!)</li> <li>Usunąć przeszkodę ze ścieżki transmisji radiowej</li> </ul>
<b>Adapter <i>Bluetooth</i><sup>®</sup> nie działa</b>	<ul style="list-style-type: none"> <li>Zworka jest ściągnięta, ale zewnętrzne złączenie nie jest podłączone</li> </ul>	<ul style="list-style-type: none"> <li>Należy zworkę (C), patrz strona rozkładana I</li> </ul>

## Wskazówki dotyczące utylizacji



Urządzeń z tym oznakowaniem **nie** wolno wyrzucać razem z odpadami domowymi, ale **należy** je zutylizować zgodnie z przepisami obowiązującymi w poszczególnych krajach.



**:Android**

- قم بالوصول إلى متجر Google Play مباشرة من الجهاز (يتطلب الاتصال اللاسلكي للشبكة وحساب Google).
- عبر [www.play.google.com](http://www.play.google.com) (يتطلب حساب Google).
- عبر رمز الاستجابة السريع (QR)



يمكن تنزيل التعليمات الإضافية لاستخدام التطبيق من [www.grohe.com/tpi/f-digital-deluxe](http://www.grohe.com/tpi/f-digital-deluxe)

**تثبيت مهائى® Bluetooth**

التركيب والتوصيل، راجع الصفحات المطوية II و III. راجع الرسم التفصيلي في الصفحة المطوية I.

التركيب الجديد، راجع الصفحة المطوية II.

يجب إجراء تثبيت خارج كابينة البخار في منطقة الوصول. يعمل مهائى® Bluetooth بنطاق تردد 2.4 جيجا هرتز. يجب تجنب التثبيت بالقرب من الأجهزة ذات نفس نطاق التردد (على سبيل المثال، الأجهزة اللاسلكية والهواتف الرقمية اللاسلكية (DECT) وهكذا (راجع مستندات المصنع)).

التعديل (مسموح فقط مع وحدة التحكم 36 397)، انظر الصفحة المطوية III.

1. فرغ النظام بالكامل من الجهد الكهربائي.
2. قم بإرخاء الوصلات الحالية لوحدة التحكم.
3. استبدل وحدة التحكم (36 358) بوحدة تحكم مدعومة بـ (36 397) Bluetooth®.
4. أعد توصيل مهائى® Bluetooth والوحدات الحالية.
5. قم بإمداد النظام بالكامل بالجهد الكهربائي.

**الواجهة الخارجية**

عبر الواجهة الخارجية، يمكن إعادة تشغيل أو إعادة ضبط مهائى® Bluetooth. لقد تمت تهيئته كمفتاح قاطع يمكن استخدامه من خلال المفاتيح من نوع التحكم الرقمي التقليدية (المغلقة في العادة) أو أزرار الضغط.

1. فرغ النظام بالكامل من الجهد الكهربائي.
2. قم بإزالة المجرى الجانبي، انظر الصفحة المطوية I.
3. وصل المفتاح أو زر الضغط بالكابل (المحلق الخاص) بالواجهة الخارجية (الحد الأقصى 5 م).
4. قم بإمداد النظام بالكامل بالجهد الكهربائي.

في حالة عدم استخدام الواجهة الخارجية، يجب أن يظل الاتصال غير المباشر مستمرًا.

**ملحوظة:** اقرأ تعليمات تركيب وحدة التحكم قبل التركيب. تحتوي هذه التعليمات على معلومات مهمة التركيب الآمن والمتخصص مع الوحدات الأخرى.

**ملاحظات الأمان****خطر الإصابة بصدمة كهربائية!**

تجنب الخطر الناجم عن كابلات التوصيل التالفة. في حالة تلف كابل التوصيل، يجب استبداله من قبل المصنع أو قسم خدمة العملاء أو من قبل فني مؤهل على نفس القدر من الكفاءة.

- لا يمكن التركيب إلا في الغرف الخالية من الجليد.
- يجب ألا يتم رش مهائى® Bluetooth بالمياه سواء بطريقة مباشرة أو غير مباشرة عند تنظيفها.
- أقصى مساحة مسموح بها بين مهائى® Bluetooth ووحدة التحكم هي 4.5 م.
- يحظر على الأطفال والبالغين ذوي الإعاقات البدنية و/أو العقلية و/أو الحسية استخدام المنتج بدون رقابة.
- يحظر استخدام المنتج من قبل أشخاص تحت تأثير الكحول أو المخدرات.

**نطاق الاستخدام/الوظيفة**

• واجهة التحكم في الإضاءة والموسيقى والبخار.

متوافق مع أجهزة Apple و Android مع إصدار EDR+Bluetooth® 2.1 (يُوضع في الاعتبار محدودية التطبيق). يتوفر التطبيق المطلوب مجاناً في متجر iTunes و متجر Google Play.

**البيانات الفنية**

- إمداد الطاقة:
- استهلاك الطاقة:
- الخرج:
- Bluetooth® - الإصدار:
- Bluetooth® - مسافة النقل:
- (وفقاً لظروف البيئة)
- كوديك الصوت المدعوم:
- Bluetooth® المدعوم - الملف التعريفي:

12 فولت تيار مستمر

1 واط

Bluetooth® - الفئة 2

EDR + 2.1

حوالي 10م

SBC

SPP، A2DP

**التوافق والامتثال**

يتوافق هذا المنتج مع متطلبات مبادئ الاتحاد الأوروبي التوجيهية ذات الصلة.



يمكن الحصول على إعلانات التوافق من خلال العنوان التالي:

**GROHE Deutschland Vertriebs GmbH**

Zur Porta 9

D-32457 Porta Westfalica

**تثبيت التطبيق****:Apple**

- قم بالوصول إلى متجر التطبيقات مباشرة من الجهاز (يتطلب الاتصال اللاسلكي للشبكة وحساب Apple).
- قم بالوصول إلى متجر iTunes من خلال iTunes (يتطلب تثبيت iTunes على جهاز الكمبيوتر وحساب Apple).
- عبر رمز الاستجابة السريع (QR)



يُعد رقم PIN فريدًا لكل مهايئ ويتم توثيقه بشكل إضافي من خلال ملصق على الجانب الخلفي. هذه هي الأرقام الأربعة للرقم التسلسلي.  
لا يمكن تغيير رقم!

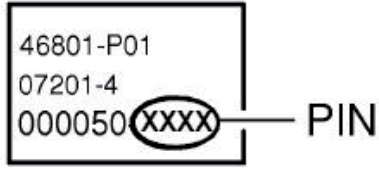

## الاقتران

يعني الاقتران أول اتصال بين جهازي **Bluetooth®**. وهذا يتطلب تثبيتًا صحيحًا. بالنسبة لوصلة **Bluetooth®** النشطة بالفعل ما بين الجهاز الطرفي ومهايئ **Bluetooth®** لا يمكن إجراء اقتران بينهما.

١. قم بتنشيط **Bluetooth®** في الجهاز.  
٢. حدد **xxx Grohe SPA** من قائمة **Bluetooth®**.  
٣. XXXX هو الرقم الرباعي (PIN) الذي سيتم عرضه.

٤. أدخل رقم PIN وأكده.

٥. سيتم إنشاء الاتصال تلقائيًا.

عند الاقتران بنجاح، لا يكون هناك حاجة إلى PIN عند محاولة إجراء اتصال جديدة. عند التوصيل والتنشيط، يضيء مصباح LED للتطبيق الموجود على المهايئ باللون الأزرق باستمرار. يمكن إقران 8 أجهزة كحد أقصى. عند إدخال الجهاز التاسع، سوف يتم حذف أكثر الأجهزة ندرة من حيث الاستخدام من القائمة.

عند الاقتران بنجاح، لا يكون هناك حاجة إلى PIN عند محاولة إجراء اتصال جديدة. عند التوصيل والتنشيط، يضيء مصباح LED للتطبيق الموجود على المهايئ باللون الأزرق باستمرار. يمكن إقران 8 أجهزة كحد أقصى. عند إدخال الجهاز التاسع، سوف يتم حذف أكثر الأجهزة ندرة من حيث الاستخدام من القائمة.

## تشغيل زر إعادة الضبط (أ) والتصور حسب مصباح LED الحالة (ب)

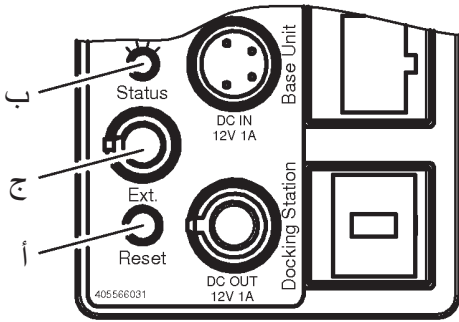

الوظيفة	التصور
التشغيل	يضيء المصباح LED باستمرار باللون الأزرق
إعادة تشغيل المهايئ	يضيء LED باللون الأحمر لمدة 3 ثوان.
أعد ضبط المهايئ	يضيء LED باللون الأحمر، يتوقف عن التشغيل، باللون الأحمر، باللون الأزرق، باللون الأحمر
جاهز للتشغيل	مصباح LED متوقف عن التشغيل
الوحدة مزودة بالجهد الكهربائي	يضيء LED باللون الأحمر لمدة ثانية.
الضغط باستمرار على الزر أو إزالة الاتصال غير المباشر	يوميض مصباح LED باللون الأحمر

## الوظائف

الوظيفة	الوصف
تغيير الجهاز	سيتم فصل الجهاز (الاتصال مغلق/غير نشط). بعد 10 ثوانٍ يمكن تسجيل دخول الجهاز الجديد.
ترتيب أولوية الاتصالات	سيتم ضمان إمكانية تشغيل جهاز واحد في أي مرة.
رؤية مهايئ <b>Bluetooth®</b>	مهايئ <b>Bluetooth®</b> مرئي دومًا.
أعد تشغيل مهايئ <b>Bluetooth®</b> (يتوقف النظام بالكامل عن التشغيل)	اضغط على الزر لفترة قصيرة (أقل من 3 ثوان): - سيتم قطع الاتصال - تتم إعادة تشغيل مهايئ <b>Bluetooth®</b> يتوقف النظام (الموسيقى، الإضاءة، التأخير 60 ثانية بحد أقصى)، البخار)
أعد ضبط مهايئ <b>Bluetooth®</b> (يتوقف النظام بالكامل عن التشغيل)	اضغط مع الاستمرار على الزر (لمدة تتراوح بين 10 إلى 20 ثانية): - سيتم قطع الاتصال - سيتم مسح قائمة الاقتران - تتم إعادة تشغيل مهايئ <b>Bluetooth®</b> - يتوقف النظام (الموسيقى، الإضاءة، التأخير 60 ثانية بحد أقصى)، البخار)
نقل البيانات	بمجرد توصيل الجهاز، يمكن تشغيل النظام باستخدام تطبيق <b>Grohe</b> .
تدفق الصوت	بمجرد توصيل الجهاز، يمكن إرسال تدفق الصوت إلى النظام من خلال تطبيق <b>Grohe</b> .

## الإعاقات

**انعكاس التردد اللاسلكي وامتصاصه**  
يمكن أن تؤثر مكونات التردد اللاسلكي التي تستخدم نفس نطاق التردد 2.4 جيجا هرتز (على سبيل المثال، الأجهزة اللاسلكية والهواتف وهكذا) على جودة الاستقبال (راجع مستندات المصنع!).

بالنسبة للتشغيل في ظل الظروف البيئية المعاكسة، في المباني / الغرف ذات الحوائط الأسمنتية المقواة أو الإطارات الفولاذية والحديدية، أو بالقرب من إعاقات المعادن (على سبيل المثال الأثاث)، يمكن إعاقه أو مقاطعة استقبال Bluetooth.

نوع الإعاقات	التداخل أو الإعاقه المحتملة
الخشب المواد الصناعية الزجاج	منخفض
المياه قوالب الحجارة الرخام	متوسط
اللاصق أسمنت الزجاج المضاد للرصاص	عالي
المعدن	مرتفع للغاية

الخلل	السبب	الحل
الاقتران غير ممكن	<ul style="list-style-type: none"> <li>إدخال PIN غير صحيح</li> <li>جهاز آخر متصل بالفعل</li> <li>لا يوجد استقبال/الاتصال تمت مقاطعته</li> <li>التداخلات في منطقة الاستقبال</li> <li>عائق في مسار الإرسال</li> </ul>	<ul style="list-style-type: none"> <li>تحقق من PIN الموجود في مهايئ Bluetooth® (الملصق)</li> <li>قم بالفصل وإجراء الاقتران مرة أخرى</li> <li>أعد الجهاز إلى نطاق الاستقبال</li> <li>افصل مصدر التداخل</li> <li>(راجع مستندات المصنع)</li> <li>قم بإزالة من مسار اللاسلكي</li> </ul>
التوصيل غير ممكن	<ul style="list-style-type: none"> <li>جهاز آخر متصل بالفعل</li> <li>لا يوجد استقبال/الاتصال تمت مقاطعته</li> <li>التداخلات في منطقة الاستقبال</li> <li>عائق في مسار الإرسال</li> </ul>	<ul style="list-style-type: none"> <li>قم بالفصل وإجراء الاقتران مرة أخرى</li> <li>أعد الجهاز إلى نطاق الاستقبال</li> <li>افصل مصدر التداخل</li> <li>(راجع مستندات المصنع)</li> <li>قم بإزالة من مسار اللاسلكي</li> </ul>
لا يظهر مهايئ Bluetooth® في قائمة Bluetooth® في الجهاز	<ul style="list-style-type: none"> <li>الجهاز خارج نطاق الاستقبال</li> <li>هناك اتصال بالفعل بجهاز ما.</li> <li>مهايئ Bluetooth® غير مزود بجهد كهربائي</li> <li>خلل بمهايئ Bluetooth®</li> </ul>	<ul style="list-style-type: none"> <li>عودة الجهاز لنطاق الاستقبال</li> <li>افصل الجهاز، ثم أعد توصيله مرة أخرى.</li> <li>تحقق من التثبيت</li> <li>أعد تشغيل</li> </ul>
توقف أثناء التشغيل	<ul style="list-style-type: none"> <li>التداخلات في منطقة الاستقبال</li> <li>عائق في مسار الإرسال</li> </ul>	<ul style="list-style-type: none"> <li>افصل مصدر التداخل</li> <li>(راجع مستندات المصنع)</li> <li>قم بإزالة من مسار اللاسلكي</li> </ul>
مهايئ Bluetooth® لا يعمل	<ul style="list-style-type: none"> <li>تمت إزالة المجرى الجانبي بدون توصيل الواجهة الخارجية</li> </ul>	<ul style="list-style-type: none"> <li>ضع في وضع الاتصال غير المباشر (ج)، انظر الصفحة المطوية أ.</li> </ul>

## إرشادات التخلص

هذه الفئة من الأجهزة لا تنتمي إلى النفايات المنزلية، ولكن يجب التخلص منها بشكل منفصل بالتوافق مع اللوائح القومية المحلية ذات الصلة. تخلص من البطاريات بالتوافق مع اللوائح القومية.



**Οδηγία:** Πριν από την εγκατάσταση, διαβάστε τις οδηγίες συναρμολόγησης της μονάδας ελέγχου. Σε αυτές περιλαμβάνονται σημαντικές πληροφορίες για την ασφαλή και τεχνικά ορθή εγκατάσταση σε συνδυασμό με άλλες μονάδες.

## Πληροφορίες ασφαλείας



### Κίνδυνος ηλεκτροπληξίας!

Αποφεύγετε τους κινδύνους που προκύπτουν από ελαττωματικά καλώδια σύνδεσης. Σε περίπτωση βλάβης του καλωδίου σύνδεσης, θα πρέπει να αντικατασταθεί από τον κατασκευαστή, το τμήμα σέρβις του ή από ένα εξειδικευμένο άτομο.

- Η εγκατάσταση επιτρέπεται αποκλειστικά σε προστατευμένους από τον παγετό χώρους.
- Κατά τον καθαρισμό, η διάταξη προσαρμογής *Bluetooth*<sup>®</sup> δεν θα πρέπει να ψεκάζεται άμεσα ή έμμεσα με νερό.
- Η απόσταση μεταξύ της διάταξης προσαρμογής *Bluetooth*<sup>®</sup> και της μονάδας ελέγχου δεν θα πρέπει να υπερβαίνει τα 4,5 μέτρα.
- Απαγορεύεται η χρήση του προϊόντος χωρίς επίβλεψη τόσο από παιδιά όσο και από ενήλικες με σωματικά και νοητικά προβλήματα ή/και περιορισμένη αντιληπτικότητα.
- Απαγορεύεται η χρήση του προϊόντος από άτομα που βρίσκονται υπό την επήρεια αλκοόλ ή ναρκωτικών ουσιών.

## Πεδίο εφαρμογής/λειτουργία

- Διεπαφή για τον έλεγχο φωτισμού, μουσικής και ατμού. Συμβατότητα με συσκευές χειρισμού Apple και Android με έκδοση *Bluetooth*<sup>®</sup> 2.1 + EDR (λαμβάνετε υπόψη τον περιορισμό στην εφαρμογή). Η εφαρμογή διατίθεται δωρεάν στο iTunes Store και στο Google Play Store.

## Τεχνικά στοιχεία

- |   |                                       |
|---|---------------------------------------|
| • Τροφοδοσία τάσης:   | 12V DC                                |
| • Λήψη ισχύος:  | 1W                                    |
| • Ισχύς εξόδου:   | <i>Bluetooth</i> <sup>®</sup> Class 2 |
| • Έκδοση <i>Bluetooth</i> <sup>®</sup> :  | 2.1 + EDR                             |
| • Απόσταση μετάδοσης <i>Bluetooth</i> <sup>®</sup> :<br>(ανάλογα με τις συνθήκες περιβάλλοντος) | περ. 10m                              |
| • Υποστηριζόμενος κωδικοποιητής ήχου:   | SBC                                   |
| • Υποστηριζόμενα προφίλ <i>Bluetooth</i> <sup>®</sup> :   | A2DP, SPP                             |

## Έγκριση και συμβατότητα

 Αυτό το προϊόν πληροί τις προδιαγραφές των αντίστοιχων οδηγιών της ΕΕ.

Τα πιστοποιητικά συμβατότητας μπορείτε να τα προμηθευθείτε από την ακόλουθη διεύθυνση:

**GROHE Deutschland Vertriebs GmbH**

Zur Porta 9

D-32457 Porta Westfalica

## Εγκατάσταση της εφαρμογής

### Apple:

- Απευθείας στη συσκευή χειρισμού μέσω του App Store (απαιτείται ασύρματη σύνδεση δικτύου και λογαριασμός Apple).
- Μέσω του iTunes στο iTunes Store (απαιτείται εγκατάσταση του iTunes στον υπολογιστή και λογαριασμός Apple).
- Μέσω κωδικού QR



### Android:

- Απευθείας στη συσκευή χειρισμού μέσω του Google Play Store (απαιτείται ασύρματη σύνδεση δικτύου και λογαριασμός Google).
- Μέσω του ιστότοπου [www.play.google.com](http://www.play.google.com) (απαιτείται λογαριασμός Google).
- Μέσω κωδικού QR



Για λήψη των οδηγιών χειρισμού της εφαρμογής, ανατρέξτε στην ιστοσελίδα [www.grohe.com/tpi/f-digital-deluxe](http://www.grohe.com/tpi/f-digital-deluxe).

## Εγκατάσταση της διάταξης προσαρμογής *Bluetooth*<sup>®</sup>

**Τοποθέτηση και σύνδεση**, βλέπε αναδιπλούμενες σελίδες I, II και III.

Λαμβάνετε υπόψη το διαστασιολόγιο στην αναδιπλούμενη σελίδα I.

**Νέα εγκατάσταση**, βλέπε αναδιπλούμενη σελίδα II.

Η εγκατάσταση θα πρέπει να πραγματοποιείται εκτός της καμπίνας ατμού σε σημείο με εύκολη πρόσβαση.

Η διάταξη προσαρμογής *Bluetooth*<sup>®</sup> λειτουργεί στη ζώνη συχνοτήτων 2,4GHz.

Θα πρέπει να αποφεύγεται η εγκατάσταση κοντά σε συσκευές που λειτουργούν στην ίδια ζώνη συχνοτήτων (π.χ. συσκευές W-LAN, τηλέφωνα DECT κ.λπ. (λαμβάνετε υπόψη την τεκμηρίωση του κατασκευαστή!)).

**Εκ των υστέρων τοποθέτηση (δυνατή μόνο με τη μονάδα ελέγχου 36 397)**, βλέπε αναδιπλούμενη σελίδα III.

1. Αποσυνδέστε την τάση από ολόκληρο το σύστημα.
2. Αποσυνδέστε τους υφιστάμενους συνδετήρες προς τη μονάδα ελέγχου.
3. Αντικαταστήστε τη μονάδα ελέγχου (36 358) με μια μονάδα ελέγχου *Bluetooth*<sup>®</sup> (36 397).
4. Συνδέστε εκ νέου τους συνδετήρες της διάταξης προσαρμογής *Bluetooth*<sup>®</sup> και των υφιστάμενων μονάδων.
5. Τροφοδοτήστε ολόκληρο το σύστημα με τάση.

### Εξωτερική διεπαφή (system shut down)

Μέσω της εξωτερικής διεπαφής μπορείτε να πραγματοποιείτε επανεκκίνηση ή επαναφορά της διάταξης προσαρμογής *Bluetooth*<sup>®</sup>.

Η διεπαφή αποτελεί μια επαφή που μπορεί να χρησιμοποιηθεί με διακόπτες ή πλήκτρα του εμπορίου.

1. Αποσυνδέστε την τάση από ολόκληρο το σύστημα.
2. Απομακρύνετε την τάπα γεφύρωσης (C), βλέπε αναδιπλούμενη σελίδα I.
3. Συνδέστε την εξωτερική διεπαφή με το διακόπτη ή το πλήκτρο με το καλώδιο 47 868 000 (πρόσθετος εξοπλισμός) (μέγ. 5m).
4. Τροφοδοτήστε ολόκληρο το σύστημα με τάση.

Σε περίπτωση μη χρήσης της εξωτερικής διεπαφής, θα **πρέπει** να παραμείνει τοποθετημένη η τάπα γεφύρωσης!



## Σύζευξη

Η σύζευξη αποτελεί την πρώτη σύνδεση μεταξύ δύο συσκευών Bluetooth®. Προϋπόθεση αποτελεί η σωστή εγκατάσταση. Σε περίπτωση ύπαρξης μιας ενεργής σύνδεσης Bluetooth® μεταξύ μιας συσκευής χειρισμού και της διάταξης προσαρμογής Bluetooth®, δεν είναι δυνατή η σύζευξη.

1. Ενεργοποιήστε τη λειτουργία Bluetooth® στη συσκευή χειρισμού.
2. Από τον κατάλογο Bluetooth®, επιλέξτε **xxxx Grohe SPA**. Ο xxxx είναι ο τετραψήφιος αριθμός (αριθμός PIN) που εμφανίζεται.
3. Εισαγάγετε τον αριθμό PIN και επιβεβαιώστε την καταχώρηση.
4. Η σύνδεση δημιουργείται αυτόματα.
5. Σε περίπτωση επιτυχούς σύνδεσης, αναβοσβήνει στιγμιαία μία φορά με μπλε χρώμα η λυχνία LED (A) στη διάταξη προσαρμογής.

Ο αριθμός PIN είναι διαφορετικός για κάθε διάταξη προσαρμογής και αναγράφεται σε ένα αυτοκόλλητο στην πίσω πλευρά του περιβλήματος.

Πρόκειται για τα τελευταία τέσσερα ψηφία του αριθμού σειράς. **Δεν είναι δυνατή η τροποποίηση του αριθμού PIN!**

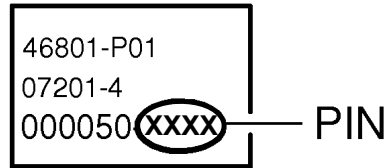

Σε περίπτωση επιτυχημένης σύζευξης, δεν απαιτείται πλέον εισαγωγή του αριθμού PIN εάν επιχειρήσετε νέα σύνδεση. Εάν έχει δημιουργηθεί σύνδεση και η εφαρμογή είναι ενεργοποιημένη, η λυχνία LED στη διάταξη προσαρμογής παραμένει αναμμένη με μπλε χρώμα. Υπάρχει δυνατότητα σύζευξης έως 8 συσκευών. Κατά τη δήλωση της 9ης συσκευής, διαγράφεται από τον κατάλογο η συσκευή που χρησιμοποιείται πιο σπάνια.

## Χειρισμός του πλήκτρου Reset (A) και εμφάνιση μέσω της λυχνίας LED κατάστασης (B)

Λειτουργία	Εμφάνιση
Πραγματοποιείται χειρισμός	Η λυχνία LED παραμένει αναμμένη με μπλε χρώμα
Επανεκκίνηση της διάταξης προσαρμογής	Η λυχνία LED ανάβει για 3s με κόκκινο χρώμα
Επιβεβαίωση της διάταξης προσαρμογής	Η λυχνία LED ανάβει με κόκκινο χρώμα, σβήνει, ανάβει με κόκκινο, μπλε, κόκκινο χρώμα
Ετοιμότητα λειτουργίας	Η λυχνία LED σβήνει
Η μονάδα τροφοδοτείται με τάση	Η λυχνία LED ανάβει για 1s με κόκκινο χρώμα
Παρατεταμένη χρήση του πλήκτρου ή έχει αφαιρεθεί η τάση (C)	Η λυχνία LED αναβοσβήνει με κόκκινο χρώμα

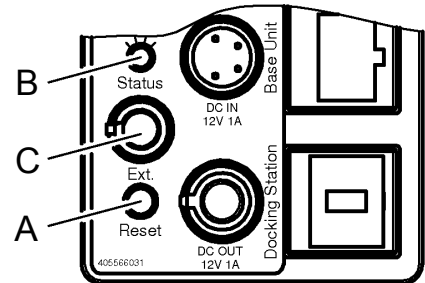

## Εύρος λειτουργιών

Λειτουργία	Περιγραφή
Αλλαγή της συσκευής χειρισμού	Η συσκευή χειρισμού αποδεσμεύεται (η σύνδεση τερματίζεται/ απενεργοποιείται). Μετά από 10s μπορεί να δηλωθεί η νέα συσκευή χειρισμού.
Ιεράρχηση συνδέσεων	Διασφαλίζεται ότι ο χειρισμός θα είναι δυνατός πάντα μόνο από μία συσκευή χειρισμού.
Ορατότητα της διάταξης προσαρμογής Bluetooth®	Η διάταξη προσαρμογής Bluetooth® είναι πάντα ορατή.
Επανεκκίνηση της διάταξης προσαρμογής Bluetooth® (ολόκληρο το σύστημα απενεργοποιείται)	Στιγμιαίο πάτημα του πλήκτρου (για λιγότερα από 3s): - Η σύνδεση διακόπτεται - Η διάταξη προσαρμογής Bluetooth® εκκινείται εκ νέου - Το σύστημα απενεργοποιείται (μουσική, φωτισμός (με μέγ. καθυστέρηση 60s), ατμός)
Επιβεβαίωση της διάταξης προσαρμογής Bluetooth® (ολόκληρο το σύστημα απενεργοποιείται)	Παρατεταμένο πάτημα του πλήκτρου (10-20s): - Η σύνδεση διακόπτεται - Ο κατάλογος σύζευξης διαγράφεται - Η διάταξη προσαρμογής Bluetooth® εκκινείται εκ νέου - Το σύστημα απενεργοποιείται (μουσική, φωτισμός (με μέγ. καθυστέρηση 60s), ατμός)
Μετάδοση δεδομένων	Μόλις δημιουργηθεί σύνδεση με μια συσκευή χειρισμού, είναι δυνατός ο χειρισμός του συστήματος μέσω της εφαρμογής Grohe.
Audiostream	Μόλις δημιουργηθεί σύνδεση με μια συσκευή χειρισμού, είναι δυνατή η αποστολή Audiostream στο σύστημα μέσω της εφαρμογής Grohe

## Εμπόδια/περιορισμοί

Σε περίπτωση λειτουργίας υπό δυσχερείς συνθήκες περιβάλλοντος, π.χ. σε κτίρια/χώρους με τοίχους από σκυρόδεμα και χάλυβα, με χάλυβα και πλαίσια από χάλυβα ή κοντά σε μεταλλικά εμπόδια (π.χ. έπιπλα), η λήψη Bluetooth ενδέχεται να παρουσιάσει προβλήματα και να διακοπεί.

## Πηγές παρεμβολών

Τα εξαρτήματα υψηλών συχνοτήτων που λειτουργούν στην ίδια ζώνη συχνοτήτων (2,4GHz) (π.χ.: συσκευές W-LAN, τηλέφωνα κ.λπ.), καθώς και τα ανακλαστικά κύματα (π.χ. από έπιπλα, τοίχους κ.λπ.) ενδέχεται να επηρεάσουν αρνητικά την ποιότητα λήψης (λαμβάνετε υπόψη την τεκμηρίωση του κατασκευαστή!).

Είδος εμπόδιου	Κίνδυνος παρεμβολών ή/και θωράκισης
Ξύλο Πλαστικό Γυαλί	Χαμηλός
Νερό Τούβλα Μάρμαρο	Μεσαίος
Σοβάς Σκυρόδεμα Μασίφ ξύλο	Υψηλός
Μέταλλο	Ιδιαίτερα υψηλός

Βλάβη	Αιτία	Αντιμετώπιση
<b>Δεν είναι δυνατή η σύζευξη</b>	<ul style="list-style-type: none"> <li>• Η εισαγωγή PIN είναι λανθασμένη</li> <li>• Υπάρχει ήδη μια σύνδεση με διαφορετική συσκευή χειρισμού</li> <li>• Δεν πραγματοποιείται λήψη/η σύνδεση διακόπηκε</li> <li>• Παρατηρείται μια πηγή παρεμβολών στην περιοχή λήψης</li> <li>• Παρατηρείται κάποιο εμπόδιο στη ζώνη μετάδοσης</li> </ul>	<ul style="list-style-type: none"> <li>- Ελέγξτε τον αριθμό PIN στη διάταξη προσαρμογής Bluetooth® (αυτοκόλλητο)</li> <li>- Πραγματοποιήστε αποσύνδεση και εκτελέστε εκ νέου τη σύζευξη</li> <li>- Επαναφέρετε τη συσκευή χειρισμού στην περιοχή λήψης</li> <li>- Απενεργοποιήστε την πηγή παρεμβολών (λαμβάνετε υπόψη την τεκμηρίωση του κατασκευαστή!)</li> <li>- Απομακρύνετε το εμπόδιο από τη ζώνη μετάδοσης</li> </ul>
<b>Δεν είναι δυνατή η σύνδεση</b>	<ul style="list-style-type: none"> <li>• Υπάρχει ήδη μια σύνδεση με διαφορετική συσκευή χειρισμού</li> <li>• Δεν πραγματοποιείται λήψη/η σύνδεση διακόπηκε</li> <li>• Παρατηρείται μια πηγή παρεμβολών στην περιοχή λήψης</li> <li>• Παρατηρείται κάποιο εμπόδιο στη ζώνη μετάδοσης</li> </ul>	<ul style="list-style-type: none"> <li>- Πραγματοποιήστε αποσύνδεση και εκτελέστε εκ νέου τη σύζευξη</li> <li>- Επαναφέρετε τη συσκευή στην περιοχή λήψης</li> <li>- Απενεργοποιήστε την πηγή παρεμβολών (λαμβάνετε υπόψη την τεκμηρίωση του κατασκευαστή!)</li> <li>- Απομακρύνετε το εμπόδιο από τη ζώνη μετάδοσης</li> </ul>
<b>Η διάταξη προσαρμογής Bluetooth® δεν εμφανίζεται στον κατάλογο Bluetooth® της συσκευής χειρισμού</b>	<ul style="list-style-type: none"> <li>• Η συσκευή χειρισμού βρίσκεται εκτός της περιοχής λήψης</li> <li>• Υπάρχει ήδη μια σύνδεση με μια συσκευή χειρισμού</li> <li>• Η διάταξη προσαρμογής Bluetooth® δεν τροφοδοτείται με τάση</li> <li>• Παρατηρείται σφάλμα της διάταξης προσαρμογής Bluetooth®</li> </ul>	<ul style="list-style-type: none"> <li>- Επαναφέρετε τη συσκευή χειρισμού στην περιοχή λήψης</li> <li>- Καταργήστε τη σύνδεση με τη συσκευή χειρισμού. Στη συνέχεια, πραγματοποιήστε νέα σύνδεση.</li> <li>- Ελέγξτε την εγκατάσταση</li> <li>- Πραγματοποιήστε επανεκκίνηση</li> </ul>
<b>Ο χειρισμός διακόπηκε κατά τη διάρκεια της λειτουργίας</b>	<ul style="list-style-type: none"> <li>• Παρατηρείται μια πηγή παρεμβολών στην περιοχή λήψης</li> <li>• Παρατηρείται κάποιο εμπόδιο στη ζώνη μετάδοσης</li> </ul>	<ul style="list-style-type: none"> <li>- Απενεργοποιήστε την πηγή παρεμβολών (λαμβάνετε υπόψη την τεκμηρίωση του κατασκευαστή!)</li> <li>- Απομακρύνετε το εμπόδιο από τη ζώνη μετάδοσης</li> </ul>
<b>Η διάταξη προσαρμογής Bluetooth® δεν λειτουργεί</b>	<ul style="list-style-type: none"> <li>• Έχει αποσυνδεθεί η τάπα γεφύρωσης και δεν έχει συνδεθεί εξωτερική διεπαφή</li> </ul>	<ul style="list-style-type: none"> <li>- Τοποθετήστε την τάπα γεφύρωσης (C), βλέπε αναδιπλούμενη σελίδα I</li> </ul>

## Οδηγίες σχετικά με την απόρριψη



Οι συσκευές με αυτήν τη σήμανση **δεν** θα πρέπει να απορρίπτονται με τα οικιακά απορρίμματα, αλλά **πρέπει** να απορρίπτονται ξεχωριστά, σύμφωνα με τις ισχύουσες διατάξεις.

**Upozornění:** Před instalací si přečtěte montážní návod dodaný s ovládací jednotkou. Tento návod obsahuje informace, které jsou důležité pro bezpečnou a odborně provedenou instalaci ve spojení s dalšími moduly.

### Bezpečnostní informace



#### Nebezpečí zasažení elektrickým proudem!

Zabraňte vzniku nebezpečí následkem poškozeného připojovacího vedení. Poškozené připojovací vedení je nutno nechat vyměnit výrobcem nebo jeho servisní službou, případně osobou s náležitou kvalifikací.

- Instalace se smí provádět pouze v místnostech chráněných před mrazem.
- Při čištění se adaptér *Bluetooth*<sup>®</sup> nesmí přímo ani nepřímo ostříkovat vodou.
- Vzdálenost mezi adaptérem *Bluetooth*<sup>®</sup> a ovládací jednotkou smí činit max. 4,5 metru.
- Děti, jakož i dospělí osoby s tělesnými, duševními a/nebo senzorickými omezeními, nesmí výrobek používat bez dozoru.
- Výrobek nesmí používat osoby, které jsou pod vlivem alkoholu nebo drog.

### Oblast použití/funkce

• Rozhraní k řízení osvětlení, hudby a páry.  
Kompatibilní s obslužnými zařízeními Apple a Android vybavenými rozhraním *Bluetooth*<sup>®</sup> ve verzi 2.1 + EDR (je nutno brát zřetel na omezení, které je dáno aplikací). Potřebnou aplikaci lze získat bezplatně prostřednictvím služby iTunes Store nebo Google Play Store.

### Technické údaje

- |  |   |
|--|---|
| • Napájecí napětí:   | 12 V DC   |
| • Příkon:  | 1 W   |
| • Výstupní výkon:  | podle specifikace <i>Bluetooth</i> <sup>®</sup> Class 2 |
| • Verze rozhraní <i>Bluetooth</i> <sup>®</sup> :   | 2.1 + EDR   |
| • Přenosová vzdálenost rozhraní <i>Bluetooth</i> <sup>®</sup> :<br>(v závislosti na okolních podmínkách) | asi 10 m  |
| • Podporovaný zvukový kodek:   | SBC   |
| • Podporované profily <i>Bluetooth</i> <sup>®</sup> :  | A2DP, SPP   |

### Atest a shoda



Tento výrobek odpovídá požadavkům příslušných směrnic EU.

Prohlášení o shodě si lze vyžádat na následující adrese:

**GROHE Deutschland Vertriebs GmbH**

Zur Porta 9

D-32457 Porta Westfalica

### Instalace aplikace

#### Apple:

- Přímou pomocí obslužného zařízení prostřednictvím bezdrátového připojení k síti se službou App Store (musí být vytvořen účet u společnosti Apple).
- Prostřednictvím aplikace iTunes umožňující přístup ke službě iTunes Store (aplikace iTunes musí být nainstalována v počítači a současně je potřebný účet u společnosti Apple).
- Prostřednictvím kódu QR



#### Android:

- Přímou pomocí obslužného zařízení prostřednictvím bezdrátového připojení k síti se službou Google Play Store (musí být vytvořen účet u společnosti Google).
- Prostřednictvím stránek [www.play.google.com](http://www.play.google.com) (je potřebný účet vytvořený u společnosti Google).
- Prostřednictvím kódu QR



Návod k obsluze aplikace lze stáhnout prostřednictvím adresy [www.grohe.com/tpi/f-digital-deluxe](http://www.grohe.com/tpi/f-digital-deluxe).

### Instalace adaptéru *Bluetooth*<sup>®</sup>

**Montáž a připojení**, viz skládací strana I, II a III.

Postupujte podle výkresu s kótovanými rozměry na skládací straně I.

**Nová instalace**, viz skládací strana II.

Instalaci je nutno provést v přístupné oblasti mimo parní kabinu.

Adaptér *Bluetooth*<sup>®</sup> pracuje ve frekvenčním pásmu 2,4 GHz. Je nutno vyhnout se instalaci v blízkosti přístrojů se stejným frekvenčním pásmem (např. přístrojů W-LAN, telefonů DECT atd. (respektovat údaje v dokumentaci výrobce!)).

**Dodatečná montáž (možná pouze s ovládací jednotkou 36 397)**, viz skládací strana III.

1. Odpojte celý systém od zdroje elektrického napětí.
2. Odpojte zásuvné spojení od ovládací jednotky.
3. Vyměňte ovládací jednotku (36 358) za ovládací jednotku (36 397) podporující funkci *Bluetooth*<sup>®</sup>.
4. Obnovte zásuvná spojení s adaptérem *Bluetooth*<sup>®</sup> a existujícími moduly.
5. Připojte celý systém ke zdroji elektrického napětí.

#### Externí rozhraní (vypínání systému)

Prostřednictvím externího rozhraní lze provádět restartování nebo resetování adaptéru *Bluetooth*<sup>®</sup>. Rozhraní je provedeno jako rozpojovací kontakt, který lze používat s běžně dostupnými spínači nebo tlačítky.

1. Odpojte celý systém od zdroje elektrického napětí.
2. Odstraňte přemostovací krycí uzávěr (C), viz skládací strana I.
3. Propojte externí rozhraní se spínačem nebo tlačítkem pomocí kabelu 47 868 000 (zvláštní příslušenství) o délce max. 5 m.
4. Připojte celý systém ke zdroji elektrického napětí.

Pokud se externí rozhraní nepoužívá, **musí** přemostovací krycí uzávěr zůstat zasunutý!

## Párování

Párování znamená počáteční vzájemné propojení dvou přístrojů *Bluetooth*<sup>®</sup>. Předpokladem k jeho uskutečnění je správně provedená instalace. Při již aktivním spojení *Bluetooth*<sup>®</sup> mezi obslužným zařízením a adaptérem *Bluetooth*<sup>®</sup> nelze párování provést.

1. Aktivujte funkci *Bluetooth*<sup>®</sup> na obslužném zařízení.
2. Ze seznamu *Bluetooth*<sup>®</sup> zvolte položku **xxxx Grohe SPA**.  
xxxx znamená 4místné číslo (číslo PIN), které je zobrazeno.
3. Zadejte číslo PIN a potvrďte je.
4. Spojení se vytvoří automaticky.
5. Při úspěšném navázaném spojení 1x krátce modře blikne dioda LED (A) na adaptéru.

Číslo PIN je individuálně přiřazeno každému adaptéru a je dodatečně dokumentováno prostřednictvím nálepky na zadní straně pouzdra adaptéru.

Jedná se o poslední čtyři číslice sériového čísla. **Číslo PIN nelze měnit!**

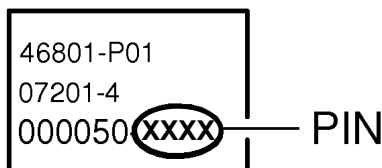

Při úspěšném provedení párování již není zadání čísla PIN při opětovném pokusu o navázání spojení potřebné. Při navázaném spojení a aktivované aplikaci svítí dioda LED na adaptéru trvale modře. Párovat je možno maximálně 8 přístrojů. Při přihlášení 9. přístroje bude ze seznamu vymazán přístroj, který byl nejméně často používán.

## Obsluha tlačítka Reset (A) a vizualizace prostřednictvím diody LED Status (B)

Funkce	Vizualizace
Uskutečňuje se obsluha	Dioda LED svítí trvale modře
Restartování adaptéru	Dioda LED svítí po dobu 3 s červeně
Restartování adaptéru	Dioda LED svítí červeně, nesvítí, červeně, modře, červeně
Adaptér je připraven k provozu	Dioda LED nesvítí
Modul byl připojen ke zdroji elektrického napětí	Dioda LED svítí po dobu 1 s červeně
Trvalé stisknutí tlačítka nebo vytažení uzávěracího krytu (C)	Dioda LED bliká červeně

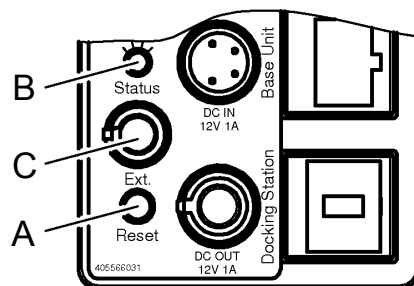

## Rozsah funkcí

Funkce	Popis
Výměna obslužného zařízení	Obslužné zařízení se odhlásí (ukončí / deaktivuje se spojení). Po 10 sekundách je možno přihlásit nové obslužné zařízení.
Nastavení priority spojení	Je zajištěno, že obsluhu nebude možno provádět prostřednictvím více než jednoho obslužného zařízení současně.
Viditelnost adaptéru <i>Bluetooth</i> <sup>®</sup>	Adaptér <i>Bluetooth</i> <sup>®</sup> je vždy viditelný.
Restartování adaptéru <i>Bluetooth</i> <sup>®</sup> (celý systém se vypíná)	Krátké stisknutí tlačítka (po dobu kratší než 3 s): - Přeruší se spojení. - Adaptér <i>Bluetooth</i> <sup>®</sup> se restartuje. - Systém se vypne (hudba, osvětlení (se zpožděním max. 60 s), pára).
Obnovení výchozího nastavení adaptéru <i>Bluetooth</i> <sup>®</sup> (celý systém se vypíná)	Dlouhé stisknutí tlačítka (10–20 s): - Přeruší se spojení. - Smaže se seznam spárovaných zařízení. - Adaptér <i>Bluetooth</i> <sup>®</sup> se restartuje. - Systém se vypne (hudba, osvětlení (se zpožděním max. 60 s), pára).
Přenos dat	Jakmile je vytvořeno spojení s obslužným zařízením, lze systém obsluhovat pomocí aplikace Grohe.
Zvukový datový tok	Jakmile je vytvořeno spojení s obslužným zařízením, lze do systému pomocí aplikace Grohe odesílat zvukový datový tok.

## Překážky / zábrany

Při provozu v nepříznivých okolních podmínkách, jako v budovách / místnostech se železobetonovými stěnami a ocelovými či železnými rámy nebo v blízkosti překážek (např. nábytku) z kovu, může být příjem signálu Bluetooth rušen nebo přerušeno.

## Zdroje rušení

VF komponenty, které používají stejné frekvenční pásmo (2,4 GHz) (např.: přístroje W-LAN, telefony atd.), jakož i odražené vlny (např. od nábytku, stěn) mohou ovlivňovat kvalitu příjmu (je nutno řídit se pokyny uvedenými v dokumentaci výrobce).

Druh zábrany	Rušivý popř. odstíňující potenciál
Dřevo Plast Sklo	Nízký
Voda Cihly Mramor	Střední
Omítka Beton Masivní dřevo	Vysoký
Kov	Velmi vysoký

Porucha	Příčina	Odstranění
<b>Nelze provést párování</b>	<ul style="list-style-type: none"> <li>Nesprávné zadání čísla PIN</li> <li>Již existuje spojení s jiným obslužným zařízením</li> <li>Nelze přijímat signál / spojení je přerušeno</li> <li>Zdroj rušení v oblasti příjmu</li> <li>Překážka v dráze vysokofrekvenčního signálu</li> </ul>	<ul style="list-style-type: none"> <li>Zkontrolujte číslo PIN na adaptéru <i>Bluetooth</i><sup>®</sup> (na nálepce)</li> <li>Přerušete spojení a znovu proveďte postup párování</li> <li>Přemístěte obslužné zařízení zpět do oblasti příjmu</li> <li>Deaktivujte zdroj rušení (postupujte podle pokynů uvedených v dokumentaci výrobce!)</li> <li>Odstraňte překážku z dráhy vysokofrekvenčního signálu</li> </ul>
<b>Nelze navázat spojení</b>	<ul style="list-style-type: none"> <li>Již existuje spojení s jiným obslužným zařízením</li> <li>Nelze přijímat signál / spojení je přerušeno</li> <li>Zdroj rušení v oblasti příjmu</li> <li>Překážka v dráze vysokofrekvenčního signálu</li> </ul>	<ul style="list-style-type: none"> <li>Přerušete spojení a znovu proveďte postup párování</li> <li>Přemístěte zařízení zpět do oblasti příjmu</li> <li>Deaktivujte zdroj rušení (postupujte podle pokynů uvedených v dokumentaci výrobce!)</li> <li>Odstraňte překážku z dráhy vysokofrekvenčního signálu</li> </ul>
<b>Adaptér <i>Bluetooth</i><sup>®</sup> není uveden v seznamu <i>Bluetooth</i><sup>®</sup> zobrazovaném obslužným zařízením</b>	<ul style="list-style-type: none"> <li>Obslužné zařízení se nachází mimo oblast příjmu</li> <li>Spojení s obslužným zařízením již existuje</li> <li>Adaptér <i>Bluetooth</i><sup>®</sup> není připojen ke zdroji elektrického napětí</li> <li>Chybná funkce adaptéru <i>Bluetooth</i><sup>®</sup></li> </ul>	<ul style="list-style-type: none"> <li>Přemístěte obslužné zařízení zpět do oblasti příjmu</li> <li>Přerušete spojení s obslužným zařízením. Poté spojení opět navažte</li> <li>Zkontrolujte instalaci</li> <li>Proveďte restartování</li> </ul>
<b>Přerušeno obsluhu během provozu</b>	<ul style="list-style-type: none"> <li>Zdroj rušení v oblasti příjmu</li> <li>Překážka v dráze vysokofrekvenčního signálu</li> </ul>	<ul style="list-style-type: none"> <li>Deaktivujte zdroj rušení (postupujte podle pokynů uvedených v dokumentaci výrobce!)</li> <li>Odstraňte překážku z dráhy vysokofrekvenčního signálu</li> </ul>
<b>Nefunkční adaptér <i>Bluetooth</i><sup>®</sup></b>	<ul style="list-style-type: none"> <li>Je vytažen přemostovací krycí uzávěr a přitom není připojeno externí rozhraní</li> </ul>	<ul style="list-style-type: none"> <li>Zasuňte přemostovací krycí uzávěr (C), viz skládací strana I</li> </ul>

## Upozornění pro likvidaci odpadu



Přístroje s tímto označením **nepatří** do domovního odpadu, tyto je **nutno** podle ekologických předpisů příslušné země odevzdat k likvidaci jako tříděný odpad.

## H

**Figyelmeztetés:** A szerelés előtt olvassa el a vezérlőegység szerelési útmutatóját. Ez fontos információkat tartalmaz a biztonságos és szakszerű szerelésre vonatkozóan a további modulokkal kapcsolatban.

### Biztonsági információk



#### Áramütésveszély!

Kerülje el a sérült csatlakozóvezeték által okozott veszélyeket. A sérült csatlakozóvezeteket a gyártónak vagy a gyártó ügyfélszolgálatának, illetve megfelelő képzettségű személynek kell kicserélnie.

- A berendezést csak fagymentes helyiségekben szabad felszerelni.
- Tisztításkor a *Bluetooth*<sup>®</sup> adaptert **tilos** közvetlenül vagy közvetve vízszugárnak kitenni.
- A *Bluetooth*<sup>®</sup> adapter és a vezérlőegység közötti távolság legfeljebb 4,5 méter lehet.
- Gyermek, valamint korlátozott testi, szellemi és/vagy szenzorikus képességű felnőttek felügyelet nélkül nem használhatják a terméket.
- Alkohol vagy gyógyszer hatása alatt lévő személyek nem használhatják a terméket.

### Felhasználási terület/funkció

- Interfész fény, zene és gőz vezérléséhez.

Kompatibilis a 2.1 + EDR verziójú *Bluetooth*<sup>®</sup> rendszerrel felszerelt Apple és Android kezelőeszközökkel (az alkalmazás korlátozásait figyelembe véve). A szükséges alkalmazás ingyenesen hozzáférhető az iTunes Store és a Google Play áruházakban.

### Műszaki adatok

- Tápfeszültség: 12 V DC
- Felvett teljesítmény: 1 W
- Leadott teljesítmény: *Bluetooth*<sup>®</sup> specifikáció – 2-es osztály
- *Bluetooth*<sup>®</sup>-verzió: 2.1 + EDR
- *Bluetooth*<sup>®</sup> átviteli távolság: kb. 10 m  
(a környezeti feltételektől függően)
- Támogatott audiokodek: SBC
- Támogatott *Bluetooth*<sup>®</sup>-profil: A2DP, SPP

### Engedély és megfelelés



Ez a termék megfelel a vonatkozó EU-jogszabályok követelményeinek.

A megfelelési nyilatkozatok a következő címről rendelhetők meg:

**GROHE Deutschland Vertriebs GmbH**

Zur Porta 9

D-32457 Porta Westfalica

### Az alkalmazás telepítése

#### Apple:

- Közvetlenül a kezelőeszkővel az App Store áruházon keresztül (vezeték nélküli hálózati kapcsolat és Apple-fiók szükséges).
- Az iTunes alkalmazáson keresztül az iTunes Store áruházban (telepíteni kell az iTunes alkalmazást a számítógépre, és Apple-fiók szükséges).
- QR-kódon keresztül



#### Android:

- Közvetlenül a kezelőeszkővel a Google Play áruházon keresztül (vezeték nélküli hálózati kapcsolat és Google-fiók szükséges).
- A [www.play.google.com](http://www.play.google.com) weboldalon keresztül (Google-fiók szükséges).
- QR-kódon keresztül



Az alkalmazás kezelésével kapcsolatos útmutató letölthető a [www.grohe.com/tpi/f-digital-deluxe](http://www.grohe.com/tpi/f-digital-deluxe) weboldalról.

### A *Bluetooth*<sup>®</sup> adapter beszerelése

**Beszerelés és csatlakoztatás** – lásd az I., II. és III. kihajtható oldalt.

Vegye figyelembe az I. kihajtható oldalon található méretjelöléseket.

**Újonnan történő felszerelés** – lásd a II. kihajtható oldalt.

Az egységet a gőzkabinon kívül, hozzáférhető helyre kell felszerelni.

A *Bluetooth*<sup>®</sup> adapter a 2,4 GHz-es frekvenciasávon üzemel. Ne szerelje fel az eszközt azonos frekvenciasávban üzemelő készülékek (pl. W-LAN készülékek, DECT telefonok – olvassa el a gyártó dokumentációját!) közelébe.

**Utánszerelés (csak a 36 397 vezérlőegységgel lehetséges)** – lásd a III. kihajtható oldalt.

1. Feszültségmentesítse a teljes rendszert.
2. Válassza le a vezérlőegységről a dugaszoló csatlakozókat.
3. Cserélje ki a vezérlőegységet (36 358) *Bluetooth*<sup>®</sup> kapcsolatra képes vezérlőegységre (36 397).
4. Csatlakoztassa újra a dugaszoló csatlakozókat a *Bluetooth*<sup>®</sup> adapterhez és a meglévő modulokhoz.
5. Helyezze feszültség alá a teljes rendszert.

#### Külső interfész (rendszer kikapcsolása)

A külső interfészen keresztül újraindítható vagy alaphelyzetbe állítható a *Bluetooth*<sup>®</sup> adapter. Az interfész nyitókapcsolóként működik, amelyet kereskedelmi forgalomban kapható kapcsolókkal vagy gombokkal lehet használni.

1. Feszültségmentesítse a teljes rendszert.
2. Vegye le az áthidalósapkát (C), lásd az I. kihajtható oldalt.
3. Hozzon létre kapcsolatot a külső interfész és a kapcsoló vagy gomb között a kábel (cikkszám: 47 868 000, speciális tartozék) segítségével (max. 5 m).
4. Helyezze feszültség alá a teljes rendszert.

Ha nem használja a külső interfészt, az áthidalósapkának **a helyén kell maradnia!**

## Párosítás

A párosítás két *Bluetooth*<sup>®</sup> készülék első alkalommal történő összekapcsolását jelenti. Ennek előfeltétele a megfelelően elvégzett felszerelés. A kezelőeszköz és a *Bluetooth*<sup>®</sup> adapter közötti aktív *Bluetooth*<sup>®</sup> kapcsolat esetén a párosítás nem lehetséges.

1. Állítsa be a *Bluetooth*<sup>®</sup> csatlakozást a kezelőeszközön.
2. A *Bluetooth*<sup>®</sup> listából válassza ki az **xxxx Grohe SPA** lehetőséget.  
Az „xxxx” a megjelenített négyjegyű számot (PIN-kód) jelöli.
3. Írja be és erősítse meg a PIN-kódot.
4. A kapcsolat automatikusan létrejön.
5. Sikeres kapcsolódás esetén kék fényel egyszer röviden felvillan az adapteren lévő LED-lámpa (A).

A PIN-kód minden adapter esetén egyedi, és kiegészítésként a ház hátoldalán lévő címkén található. A PIN-kód a sorozatszám utolsó négy számjegye.  
**A PIN-kódot nem lehet megváltoztatni!**

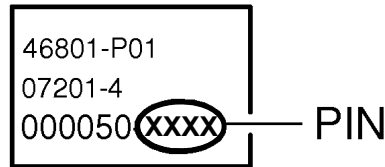

Sikeres párosítás esetén az újabb csatlakozási kísérlet során már nem kell megadni a PIN-kódot. Fennálló kapcsolat és aktív alkalmazás esetén az adapteren lévő LED-lámpa folyamatos kék fényel világít. Egyszerre legfeljebb nyolc készülék párosítható. Egy esetleges kilencedik készülék bejelentkezésekor a legritkábban használt eszköz törlődik a listáról.

## A Reset gomb (A) használata és az állapotjelző LED-lámpa (B) jelzései

Funkció	Jelzés
Az eszköz használatban	A LED-lámpa folyamatos kék fényel világít
Az adapter újraindítása	A LED-lámpa 3 másodpercig piros fényel világít
Az adapter alaphelyzetbe állítása	A LED-lámpa a következő sorozat szerint változva világít: piros, nem világít, piros, kék, piros
Üzemkész állapot	A LED-lámpa nem világít
A modul feszültség alatt van	A LED-lámpa 1 másodpercig piros fényel világít
A gomb hosszan tartó lenyomása, vagy a fedősapka (C) levétele	A LED-lámpa piros fényel villog

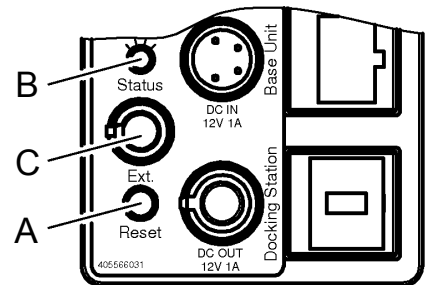

## Működés

Funkció	Leírás
Kezelőeszköz váltása	A kezelőeszköz kijelentkezik (a csatlakozás befejeződik/megszakad). Az új kezelőeszköz 10 másodperc után jelentkezhet be.
Kapcsolat prioritizálása	Gondoskodik arról, hogy a kezelés minden esetben csak egy kezelőeszköztől történhessen.
A <i>Bluetooth</i> <sup>®</sup> adapter láthatósága	A <i>Bluetooth</i> <sup>®</sup> adapter mindig látható.
A <i>Bluetooth</i> <sup>®</sup> adapter újraindítása (A teljes rendszer kikapcsol)	A gomb rövid megnyomása (kevesebb mint 3 másodpercig): - a kapcsolat megszakad, - a <i>Bluetooth</i> <sup>®</sup> adapter újraindul, - a rendszer kikapcsol (zene, fény (max. 60 másodperces késleltetéssel), gőz).
A <i>Bluetooth</i> <sup>®</sup> adapter alaphelyzetbe állítása (A teljes rendszer kikapcsol)	A gomb hosszú megnyomása (10–20 másodperc): - a kapcsolat megszakad, - törlődik a párosítási lista, - a <i>Bluetooth</i> <sup>®</sup> adapter újraindul, - a rendszer kikapcsol (zene, fény (max. 60 másodperces késleltetéssel), gőz).
Adatátvitel	Amint létrejön a kapcsolat egy kezelőeszközzel, a Grohe alkalmazáson keresztül kezelni lehet a rendszert.
Zenefolyam	Amint létrejön a kapcsolat egy kezelőeszközzel, a Grohe alkalmazáson keresztül zenefolyamot lehet küldeni a rendszernek.

## Akadályok

Az előnytelen környezeti feltételek mellett történő üzemeltetés, a vasbetonból készült, illetve acél- vagy vaskeretes falakkal rendelkező épületek/termek, továbbá a fémből készült akadályok (pl. bútorok) közelsége zavarhatja a Bluetooth vételt, és a kapcsolatot megszakadhat.

## Zavarforrások

Ugyanazt a frekvenciasávot (2,4 GHz) használó nagyfrekvenciás egységek (pl. W-LAN készülékek, telefonok), valamint a (pl. bútorokról, falakról) visszaverődő hullámok befolyásolhatják a vételi minőséget (olvassa el a gyártó dokumentációját!).

Akadály fajtája	Zavarási, illetve árnyékolási képesség
fa műanyag üveg	alacsony
víz tégla márvány	közepes
vakolat beton tömör fa	nagy
fém	nagyon nagy

Üzemzavar	Oka	Elhárítása
<b>A párosítás nem lehetséges</b>	<ul style="list-style-type: none"><li>A megadott PIN-kód nem helyes</li><li>Már létrejött a kapcsolat egy másik kezelőeszkővel</li><li>Nincs vétel/a kapcsolat megszakadt</li><li>Zavarforrás a vételi tartományban</li><li>Akadály a rádióhullám útjában</li></ul>	<ul style="list-style-type: none"><li>Ellenőrizze a PIN-kódot a <i>Bluetooth</i><sup>®</sup> adapteren (címkén)</li><li>Bontsa a kapcsolatot, és végezze el újból a párosítást</li><li>Vigye vissza a kezelőeszkőzt a vételi tartományba</li><li>Szüntesse meg a zavarforrást (olvassa el a gyártó dokumentációját!)</li><li>Távolítsa el az akadályt a rádióhullámok útjából</li></ul>
<b>A csatlakozás nem lehetséges</b>	<ul style="list-style-type: none"><li>Már létrejött a kapcsolat egy másik kezelőeszkővel</li><li>Nincs vétel/a kapcsolat megszakadt</li><li>Zavarforrás a vételi tartományban</li><li>Akadály a rádióhullám útjában</li></ul>	<ul style="list-style-type: none"><li>Bontsa a kapcsolatot, és végezze el újból a párosítást</li><li>Vigye vissza a készüléket a vételi tartományba</li><li>Szüntesse meg a zavarforrást (olvassa el a gyártó dokumentációját!)</li><li>Távolítsa el az akadályt a rádióhullámok útjából</li></ul>
<b>A <i>Bluetooth</i><sup>®</sup> adapter nem jelenik meg a kezelőeszköz <i>Bluetooth</i><sup>®</sup> listájában</b>	<ul style="list-style-type: none"><li>A kezelőeszköz a vételi tartományon kívül van</li><li>Már létrejött a kapcsolat egy másik kezelőeszkővel</li><li>Nincs feszültség alá helyezve a <i>Bluetooth</i><sup>®</sup> adapter</li><li>Meghibásodott a <i>Bluetooth</i><sup>®</sup> adapter</li></ul>	<ul style="list-style-type: none"><li>Vigye vissza a kezelőeszkőzt a vételi tartományba</li><li>Bontsa a kapcsolatot a kezelőeszkővel. Ezt követően végezze el ismét a csatlakoztatást.</li><li>Ellenőrizze a készülék beszerelését</li><li>Indítsa újra a készüléket</li></ul>
<b>A kezelés üzem közben megszakadt</b>	<ul style="list-style-type: none"><li>Zavarforrás a vételi tartományban</li><li>Akadály a rádióhullám útjában</li></ul>	<ul style="list-style-type: none"><li>Szüntesse meg a zavarforrást (olvassa el a gyártó dokumentációját!)</li><li>Távolítsa el az akadályt a rádióhullámok útjából</li></ul>
<b>A <i>Bluetooth</i><sup>®</sup> adapter nem működik</b>	<ul style="list-style-type: none"><li>Levették az áthidalósapkát, és nincs csatlakoztatva külső interfész</li></ul>	<ul style="list-style-type: none"><li>Helyezze vissza az áthidalósapkát (C), lásd az I. kihajtható oldalt.</li></ul>

## A megsemmisítésre vonatkozó utasítás



Az ezzel a jelöléssel ellátott készülékek **nem** helyezhetők a háztartási hulladékba, hanem az adott országban érvényes előírások szerint **szelektív módon kell** gyűjteni azokat.





**P**

**Nota:** Antes da instalação, ler as instruções de montagem da unidade de comando. Esta contém informações importantes para a instalação correcta e segura em conjunto com outros módulos.

### Informações de segurança



#### Perigo devido a choque eléctrico!

Evite o perigo causado por um cabo de ligação danificado. Em caso de danos, o cabo de ligação tem de ser substituído pelo fabricante ou pelo respectivo serviço a clientes, ou por pessoas com qualificações idênticas.

- A instalação apenas pode ser efectuada em compartimentos anti-congelantes.
- Durante a limpeza, o adaptador *Bluetooth*<sup>®</sup> não pode, directa ou indirectamente, apanhar salpicos de água.
- A distância entre o adaptador *Bluetooth*<sup>®</sup> e a unidade de comando deve ser, no máximo, de 4,5 metros.
- Crianças e adultos com limitações físicas, mentais e/ou sensoriais não podem utilizar o produto sem supervisão.
- Pessoas que estejam sob a influência de álcool ou estupefacientes, não podem utilizar o produto.

### Campo de utilização/Função

- Interface de controlo da luz, música e vapor. Compatível com aparelhos de controlo Apple e Android que incluam *Bluetooth*<sup>®</sup> Versão 2.1 + EDR (considerar as limitações da aplicação). A aplicação necessária pode ser obtida gratuitamente na iTunes Store e no Google Play.

### Dados técnicos

- Alimentação eléctrica: 12 V DC
- Consumo de energia: 1 W
- Potência de saída: *Bluetooth*<sup>®</sup> Especificação Classe 2
- *Bluetooth*<sup>®</sup> - Versão: 2.1 + EDR
- *Bluetooth*<sup>®</sup> - Distância de transmissão: aprox. 10 m (dependendo das condições ambientais)
- Suporte Audio-Codec: SBC
- Perfis de *Bluetooth*<sup>®</sup> suportados: A2DP, SPP

### Licença e conformidade



Este produto corresponde às exigências das respectivas directivas da UE.

As declarações de conformidade podem ser solicitadas no seguinte endereço:

**GROHE Deutschland Vertriebs GmbH**

Zur Porta 9

D-32457 Porta Westfalica

### Instalação da aplicação

#### Apple:

- Directamente com o aparelho de controlo através da App Store (têm de existir uma ligação de rede sem fios e uma conta na Apple).
- Através de iTunes na iTunes Store (iTunes tem de estar instalado no computador e é necessário uma conta na Apple).
- Através de código QR



#### Android:

- Directamente com o aparelho de controlo através da Google Play Store (têm de existir uma ligação de rede sem fios e uma conta na Google).
- Através de [www.play.google.com](http://www.play.google.com) (é necessário uma conta na Google).
- Através de código QR



As instruções de utilização da aplicação podem ser descarregadas a partir de [www.grohe.com/tpi/f-digital-deluxe](http://www.grohe.com/tpi/f-digital-deluxe).

### Instalação do adaptador *Bluetooth*<sup>®</sup>

**Montagem e ligação**, ver página desdobrável I, II e III.

Ter em atenção o desenho cotado na página desdobrável I.

**Instalação nova**, ver página desdobrável II.

A instalação tem de ser efectuada fora da cabine de vapor, numa área acessível.

O adaptador *Bluetooth*<sup>®</sup> funciona numa banda de frequência de 2,4GHz.

A instalação na proximidade de aparelhos com a mesma banda de frequência (por ex. aparelhos WLAN, telefone DECT, etc. (ter em atenção a documentação do fabricante!)) deve ser evitada.

**Reequipamento (apenas possível com a unidade de comando 36 397)**, ver página desdobrável III.

1. Desligar a corrente de todo o sistema.
2. Retirar as fichas existentes da unidade de comando.
3. Substituir a unidade de comando (36 358) por outra com suporte *Bluetooth*<sup>®</sup> (36 397).
4. Repor as fichas de ligação ao adaptador *Bluetooth*<sup>®</sup> e os módulos existentes.
5. Alimentar todo o sistema com corrente.

#### Interface externa (system shut down)

Através da interface externa, pode ser efectuada um reinício ou reset do adaptador *Bluetooth*<sup>®</sup>. A interface foi concebida como contacto de abertura, que pode ser utilizado com interruptores ou botões convencionais.

1. Desligar a corrente de todo o sistema.
2. Retirar a tampa da ligação em ponte (C), ver página desdobrável I.
3. Estabelecer a ligação entre a interface externa e o interruptor ou botão ao cabo 47 868 000 (acessório especial) (no máx. 5 m).
4. Alimentar todo o sistema com corrente.

Se a interface externa não for utilizada, a tampa da ligação em ponte **tem** de permanecer inserida!

## Emparelhamento

Emparelhamento significa o primeiro acoplamento entre dois aparelhos *Bluetooth*<sup>®</sup>. Pré-requisito para isso é uma instalação correctamente executada. Em caso de uma ligação *Bluetooth*<sup>®</sup> já activa entre um aparelho de controlo e o adaptador *Bluetooth*<sup>®</sup>, não é possível um emparelhamento.

1. Activar *Bluetooth*<sup>®</sup> no aparelho de controlo.
2. Seleccionar a partir da lista *Bluetooth*<sup>®</sup> **xxxx Grohe SPA**.  
xxxx representa o algarismo de 4 caracteres (número do PIN) que é apresentado.
3. Introduzir o número do PIN e confirmar.
4. A ligação é automaticamente estabelecida.
5. Em caso de uma ligação positiva concluída, o LED (A) no adaptador pisca brevemente 1x a azul.

O número do PIN é individual para cada adaptador e é adicionalmente documentado através de um autocolante, na parte traseira da caixa.

Trata-se dos últimos quatro algarismos do número de série.

**O número do PIN não pode ser alterado!**

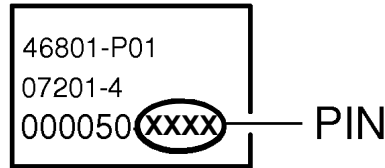

Num emparelhamento efectuado com sucesso, em caso de uma nova tentativa de ligação, a introdução do PIN deixa de ser necessária. Numa ligação existente e aplicação activada, o LED acende com uma luz azul contínua no adaptador. Podem ser emparelhados, no máximo, 8 aparelhos. Em caso de registo de um 9.º aparelho, é eliminado da lista o aparelho mais raramente utilizado.

## Accionamento da tecla Reset (A) e visualização através do LED de estado (B)

Função	Visualização
A operação ocorre	LED acende com luz azul contínua
Reinício do adaptador	LED acende com luz vermelha por 3 seg.
Reset do adaptador	LED acende com luz vermelha, desliga, vermelho, azul, vermelho
Pronto a funcionar	LED desligado
Módulo foi alimentado com corrente	LED acende com luz vermelha por 1 seg.
Accionamento contínuo do botão ou tampa (C) retirada	LED pisca com luz vermelha

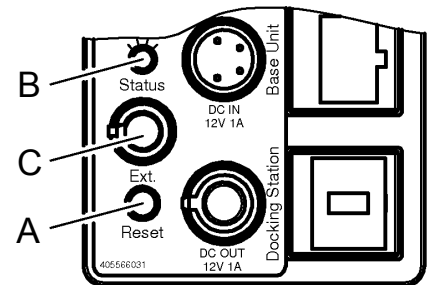

## Âmbito de funcionamento

Função	Descrição
Substituição do aparelho de controlo	O aparelho de controlo é desligado (ligação terminada/desactivada). Após 10 seg., o novo aparelho de controlo pode ser registado.
Prioridade de ligação	Garante-se que a operação pode ser efectuada a qualquer momento apenas através de um aparelho de controlo.
Visibilidade do adaptador <i>Bluetooth</i> <sup>®</sup>	O adaptador <i>Bluetooth</i> <sup>®</sup> está sempre visível.
Reinício do adaptador <i>Bluetooth</i> <sup>®</sup> (todo o sistema é desligado)	Pressão breve das teclas (menos de 3 seg.): - a ligação é interrompida - o adaptador <i>Bluetooth</i> <sup>®</sup> é reiniciado - o sistema desliga-se (música, luz (com um atraso máx. de 60 seg.), vapor)
Reinício do adaptador <i>Bluetooth</i> <sup>®</sup> (todo o sistema é desligado)	Pressão longa das teclas (10-20 seg.): - a ligação é interrompida - a lista de emparelhamento é eliminada - o adaptador <i>Bluetooth</i> <sup>®</sup> é reiniciado - o sistema desliga-se (música, luz (com um atraso máx. de 60 seg.), vapor)
Transmissão de dados	Logo que é estabelecida uma ligação a um aparelho de controlo, o sistema pode ser operado com a aplicação Grohe.
Stream audio	Logo que é estabelecida uma ligação a um aparelho de controlo, pode ser enviado um stream audio ao sistema através da aplicação Grohe.

## Obstáculos/Barreiras

Em caso de funcionamento em condições ambientais desfavoráveis, em edifícios/compartimentos com paredes de betão armado, aço e armação de ferro, ou na proximidade de obstáculos (por ex. peças de móveis) de metal, a recepção Bluetooth pode sofrer interferências e ser interrompida.

## Fontes de interferências

Componentes HF que utilizam a mesma banda de frequência (2,4 GHz) (por ex.: Aparelhos WLAN, telefones, etc.), bem como ondas reflectidas (por ex. devido a peças de móveis, paredes, etc.), podem influenciar a qualidade de recepção (ter em atenção a documentação do fabricante!).

Tipo de barreiras	Potencial de interferência ou de blindagem
Madeira Plástico Vidro	Baixo
Água Tijolo Mármore	Substancial
Massa de reboco Betão Madeira maciça	Elevado
Metal	Muito elevado

Interferência	Causa	Solução
<b>Emparelhamento não é possível</b>	<ul style="list-style-type: none"> <li>• Introdução incorrecta do PIN</li> <li>• Já existe uma ligação a outro aparelho de controlo</li> <li>• Sem recepção/ligação interrompida</li> <li>• Fonte de interferência na área de recepção</li> <li>• Obstáculo no trajecto radioelétrico</li> </ul>	<ul style="list-style-type: none"> <li>- Verificar o PIN no adaptador <i>Bluetooth</i><sup>®</sup> (autocolante)</li> <li>- Desactivar ligação e executar novamente o emparelhamento</li> <li>- Aparelho de controlo volta à área de recepção</li> <li>- Desactivar fonte de interferências (ter em atenção a documentação do fabricante!)</li> <li>- Retirar o obstáculo do trajecto radioelétrico</li> </ul>
<b>Ligação não é possível</b>	<ul style="list-style-type: none"> <li>• Já existe uma ligação a outro aparelho de controlo</li> <li>• Sem recepção/ligação interrompida</li> <li>• Fonte de interferência na área de recepção</li> <li>• Obstáculo no trajecto radioelétrico</li> </ul>	<ul style="list-style-type: none"> <li>- Desactivar ligação e executar novamente o emparelhamento</li> <li>- Voltar à área de recepção</li> <li>- Desactivar fonte de interferências (ter em atenção a documentação do fabricante!)</li> <li>- Retirar o obstáculo do trajecto radioelétrico</li> </ul>
<b>Adaptador <i>Bluetooth</i><sup>®</sup> não surge na lista <i>Bluetooth</i><sup>®</sup> do aparelho de controlo</b>	<ul style="list-style-type: none"> <li>• Aparelho de controlo fora da área de recepção</li> <li>• Já existe uma ligação a um aparelho de controlo</li> <li>• Adaptador <i>Bluetooth</i><sup>®</sup> não é alimentado com corrente</li> <li>• Em caso de falha, adaptador <i>Bluetooth</i><sup>®</sup></li> </ul>	<ul style="list-style-type: none"> <li>- Aparelho de controlo volta à área de recepção</li> <li>- Desactivar a ligação ao aparelho de controlo. Em seguida, voltar a ligar.</li> <li>- Verificar instalação</li> <li>- Executar reinício</li> </ul>
<b>Operação interrompida durante funcionamento em curso</b>	<ul style="list-style-type: none"> <li>• Fonte de interferência na área de recepção</li> <li>• Obstáculo no trajecto radioelétrico</li> </ul>	<ul style="list-style-type: none"> <li>- Desactivar fonte de interferências (ter em atenção a documentação do fabricante!)</li> <li>- Retirar o obstáculo do trajecto radioelétrico</li> </ul>
<b>Adaptador <i>Bluetooth</i><sup>®</sup> sem funcionamento</b>	<ul style="list-style-type: none"> <li>• Tampa de ligação em ponte retirada e nenhuma interface externa conectada</li> </ul>	<ul style="list-style-type: none"> <li>- Utilizar a tampa da ligação em ponte (C), ver a página desdobrável I</li> </ul>

## Indicações para eliminação



Os aparelhos com esta identificação **não** podem ser eliminados juntamente com o lixo doméstico e **têm obrigatoriamente** de ser eliminados em separado, de acordo com as normas específicas do país.

**Uyarı:** Montajdan önce kumanda biriminin montaj talimatını okuyun. Bu kılavuz diğer modüllerle bağlantılı olarak güvenli ve doğru bir montaj için önemli bilgiler içermektedir.

## Emniyet bilgileri



### Elektrik çarpması tehlikesi vardır!

Hasarlı bağlantı kablosu sebebiyle oluşabilecek tehlikelerden kaçının. Herhangi bir hasar oluşumu durumunda bağlantı kablosu, üretici veya müşteri hizmetleri veya denginde kalifiye bir kişi tarafından değiştirilmelidir.

- Montaj ancak donmaya karşı emniyetli odalarda yapılabilir.
- **Bluetooth®** adaptörünü temizlerken **sakın** üzerine doğrudan veya dolaylı olarak su sıkmayın.
- **Bluetooth®** adaptörüyle kumanda birimi arasındaki mesafe maksimum 4,5 metre olabilir.
- Bedensel, zihinsel ve/veya duyuşsal engelleri bulunan çocuk veya yetişkinlerin ürünü gözetimsiz olarak kullanması yasaktır.
- Alkol veya uyuşturucu madde etkisi altındaki kişilerin ürünü kullanması yasaktır.

## Kullanım sahası/fonksiyon

- Işık, müzik ve buhar kontrolü için arabirim.

**Bluetooth®** sürüm 2.1 + EDR sürümüne sahip Apple ve Android tipi kullanım cihazlarıyla uyumludur (Uygulamanın kısıtlamalarını dikkate alın). Gerekli uygulamayı ücretsiz olarak iTunes Store'dan ve Google Play Store'dan indirebilirsiniz.

## Teknik veriler

- Voltaj beslemesi: 12 V DC
- Performans girişi: 1W
- Çıkış gücü: *Bluetooth®* spesifikasyonu sınıf 2
- **Bluetooth®** - sürüm: 2.1 + EDR
- **Bluetooth®** - aktarma mesafesi: yakl. 10m
- Desteklenen Audio Codec'i: SBC
- Desteklenen **Bluetooth®** profilleri: A2DP, SPP

## Onay ve Uygunluk

**CE** Bu ürün ilgili AB Yönergelerinin şartlarına uygundur.

Uygunluk beyanları aşağıdaki adresten temin edilebilir:

**GROHE Deutschland Vertriebs GmbH**  
Zur Porta 9  
D-32457 Porta Westfalica

## Uygulamanın Kurulumu

### Apple:

- Kumanda cihazıyla doğrudan App Store üzerinden (bir kablosuz ağ bağlantısı olmalı ve Apple'da bir hesap bulunmalıdır).
- iTunes Store'daki iTunes üzerinden (bilgisayarda iTunes yüklü olması ve Apple'da bir hesap bulunması gerekir).
- QR koduyla



### Android:

- Kumanda cihazıyla doğrudan Google Play Store üzerinden (bir kablosuz ağ bağlantısı olmalı ve Google'da bir hesap bulunmalıdır).
- [www.play.google.com](http://www.play.google.com) adresinden (Google'da bir hesap bulunması gerekir).
- QR koduyla



Uygulamayı kullanma kılavuzunu

[www.grohe.com/tpi/f-digital-deluxe](http://www.grohe.com/tpi/f-digital-deluxe) adresinden indirebilirsiniz.

## **Bluetooth®** adaptörünün montajı

**Montaj ve bağlantı** için bakın katlanır sayfa I, II ve III.

Katlanır sayfa I'deki teknik çizime dikkat edin.

**Yeni kurulum** için bakın katlanır sayfa II.

Montajın buhar kabini dışında, kolay erişilebilir bir alanda gerçekleştirilmesi gerekir.

**Bluetooth®** adaptörü, 2,4 GHz frekans bandında çalışır. Aynı frekans bandına sahip cihazların yakınında montaj yapmaktan kaçınılmalıdır (örneğin W-LAN cihazları, DECT telefonları, vs.(üretici belgelerine dikkat edin!)).

**Sonradan donanım (sadece kumanda birimi 36 397 ile mümkündür)** için bakın katlanır sayfa III.

1. Bütün sistemi gerilimsiz hale getirin.
2. Kumanda birimine giden mevcut priz bağlantısını kesin.
3. Kumanda birimini (36 358), **Bluetooth®** özelliğine sahip kumanda birimi (36 397) ile değiştirin.
4. **Bluetooth®** adaptörüne ve mevcut modüllere giden priz bağlantısını tekrar kurun.
5. Bütün sisteme gerilim sağlayın.

## Harici arabirim (sistem kapanması)

**Bluetooth®** adaptörü harici arabirim üzerinden yeniden başlatılabilir veya sıfırlanabilir. Arabirim, piyasadaki yaygın şalterler veya düğmelerle kullanılacak açma anahtarı olarak tasarlanmıştır.

1. Bütün sistemi gerilimsiz hale getirin.
2. Köprüleme kapağını (C) sökün, bakın katlanır sayfa I.
3. Harici arabirimle şalter veya 47 868 000 kablolu (özel aksesuar) düğme arasındaki bağlantıyı oluşturun (maks. 5m).
4. Bütün sisteme gerilim sağlayın.

Harici arabirim kullanılmadığında, köprüleme kapağının takılı kalması **şarttır!**

## Eşleştirme

Eşleştirme (Pairing) ile, iki *Bluetooth*<sup>®</sup> cihazı arasındaki ilk bağlantı kastedilir. Bunun şartı, düzgün bir şekilde gerçekleştirilmiş bir montajdır. Bir kumanda cihazıyla *Bluetooth*<sup>®</sup> adaptörü arasında zaten aktif olan bir *Bluetooth*<sup>®</sup> bağlantısında eşleştirme yapılamaz.

1. Kumanda cihazındaki *Bluetooth*<sup>®</sup> u etkinleştirin.
2. *Bluetooth*<sup>®</sup> listesinden **xxx Grohe SPA** seçeneğini seçin. xxx, gösterilen 4 basamaklı bir sayıya (PIN numarasına) işaret eder.
3. PIN numarasını girin ve onaylayın.
4. Bağlantı otomatik olarak kurulur.
5. Bağlantı pozitif bir şekilde gerçekleştirildiğinde, adaptördeki LED (A) 1 kez kısa bir süre mavi renkte yanıp söner.

Her adaptörün ayrı bir PIN numarası vardır ve ayrıca gövdenin arkasındaki bir yapıştırmayla gösterilmiştir.

Bu, seri numarasının son dört rakamıdır. **PIN numarası değiştirilemez!**

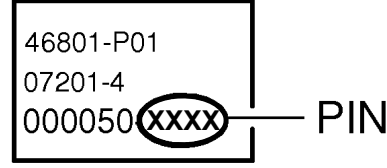

Eşleştirme gerçekleştirildiğinde, yeni bir bağlantı denemesi yapılırken PIN numarasının girilmesi artık gerekmez. Bağlantı olduğu ve uygulama etkinleştirildiğinde, adaptördeki LED sürekli mavi renkte yanar. Maksimum 8 cihaz eşleştirilebilir. 9. cihaz kaydedilirken en az kullanılan cihaz listeden silinir.

## Sıfırlama düğmesini (A) kullanma ve durum LED'ini (B) görüntüleme

Fonksiyon	Görüntüleme
Kullanım gerçekleştiriliyor	LED sürekli olarak mavi renkte yanar
Adaptörü yeniden başlatma	LED, 3 san. boyunca kırmızı renkte yanar
Adaptörü sıfırlama	LED, kırmızı, kapalı, kırmızı, mavi, kırmızı renkte yanar
Kullanıma hazır	LED kapalı
Modüle gerilim beslenir	LED, 1 san. boyunca kırmızı renkte yanar
Düğmeye sürekli basılır veya kapak (C) çekilip çıkartılır	LED kırmızı renkte yanıp söner

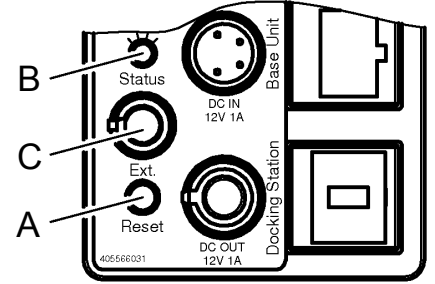

## Fonksiyon kapsamı

Fonksiyon	Açıklama
Kumanda cihazını değiştirme	Kumanda cihazı ayrılır (bağlantı sona erdirilmiş/devre dışı). 10 san. sonra yeni kumanda cihazı bağlanabilir.
Bağlantı önceliklendirmesi	Kumandanın her zaman sadece bir kumanda cihazıyla gerçekleştirilebilmesi sağlanır.
<i>Bluetooth</i> <sup>®</sup> adaptörünün görünürlüğü	<i>Bluetooth</i> <sup>®</sup> adaptörü her zaman görünür.
<i>Bluetooth</i> <sup>®</sup> adaptörünü yeniden başlatma (bütün sistem kapanır)	Tuşa kısa (3 saniyeden kısa) basma: - Bağlantı kesilir - <i>Bluetooth</i> <sup>®</sup> adaptörü yeniden başlar - Sistem kapanır (müzik, ışık (maks. 60 san. gecikmeyle), buhar)
<i>Bluetooth</i> <sup>®</sup> adaptörünü sıfırlama (bütün sistem kapanır)	Tuşa uzun (10-20 san.) basma: - Bağlantı kesilir - Eşleştirme listesi silinir - <i>Bluetooth</i> <sup>®</sup> adaptörü yeniden başlar - Sistem kapanır (müzik, ışık (maks. 60 san. gecikmeyle), buhar)
Veri aktarma	Bir kumanda cihazıyla bir bağlantı kurulduğunda, sistem Grohe uygulamasıyla kullanılabilir.
Ses akışı	Bir kumanda cihazıyla bir bağlantı kurulduğunda, Grohe uygulamasıyla sisteme bir ses akışı gönderilebilir

## Engeller/bariyerler

Uygun olmayan çevre koşullarındaki, çelik beton duvarlı, çelik ve demir çerçeveli binalardaki/odalardaki veya metal engellerin (örneğin mobilyaların) yakınındaki kullanımda Bluetooth alışı bozulabilir ve kesilebilir.

## Arıza kaynakları

Aynı frekans bandını (2,4 GHz) kullanan HF bileşenleri (örneğin: W-LAN cihazları, telefonlar vs.) ve yansıtan miller (örneğin mobilyalarla, duvarlarla vs.), alış kalitesini etkileyebilir (üretici belgelerine dikkat edin!).

Bariyer türü	Arıza veya koruma potansiyeli
Ahşap Plastik Cam	Düşük
Su Tuğla Mermer	Orta
Sıva Beton Masif ahşap	Yüksek
Metal	Çok yüksek

Arıza	Nedeni	Çözümü
<b>Eşleştirme yapılamıyor</b>	<ul style="list-style-type: none"><li>PIN girişi doğru değil</li><li>Başka bir kumanda cihazıyla bağlantı zaten var</li><li>Alış yok/bağlantı kesilmiş</li><li>Alış alanındaki arıza kaynağı</li><li>Telsiz mesafesindeki engel</li></ul>	<ul style="list-style-type: none"><li>- <i>Bluetooth</i><sup>®</sup> adaptöründeki PIN'i (yapıştırma) kontrol edin</li><li>- Bağlantıyı kesin ve eşleştirmeyi tekrar gerçekleştirin</li><li>- Kumanda cihazını alış alanına geri getirin</li><li>- Arıza kaynağını devre dışı bırakın (üretici belgelerine dikkat edin!)</li><li>- Engeli telsiz mesafesinden kaldırın</li></ul>
<b>Bağlantı yapılamıyor</b>	<ul style="list-style-type: none"><li>Başka bir kumanda cihazıyla bağlantı zaten var</li><li>Alış yok/bağlantı kesilmiş</li><li>Alış alanındaki arıza kaynağı</li><li>Telsiz mesafesindeki engel</li></ul>	<ul style="list-style-type: none"><li>- Bağlantıyı kesin ve eşleştirmeyi tekrar gerçekleştirin</li><li>- Alış alanına geri gidin</li><li>- Arıza kaynağını devre dışı bırakın (üretici belgelerine dikkat edin!)</li><li>- Engeli telsiz mesafesinden kaldırın</li></ul>
<b><i>Bluetooth</i><sup>®</sup> adaptörü, kumanda cihazının <i>Bluetooth</i><sup>®</sup> listesinde belirmez</b>	<ul style="list-style-type: none"><li>Alış alanının dışındaki kumanda cihazı</li><li>Bir kumanda cihazıyla bağlantı zaten var</li><li><i>Bluetooth</i><sup>®</sup> adaptörüne gerilim verilmiyor</li><li><i>Bluetooth</i><sup>®</sup> adaptörünün hata durumu</li></ul>	<ul style="list-style-type: none"><li>- Kumanda cihazını alış alanına geri getirin</li><li>- Kumanda cihazıyla bağlantıyı kesin. Ardından tekrar bağlayın.</li><li>- Montajı kontrol edin</li><li>- Yeniden başlatmayı gerçekleştirin</li></ul>
<b>Süren çalışmadaki kullanım kesilmiş</b>	<ul style="list-style-type: none"><li>Alış alanındaki arıza kaynağı</li><li>Telsiz mesafesindeki engel</li></ul>	<ul style="list-style-type: none"><li>- Arıza kaynağını devre dışı bırakın (üretici belgelerine dikkat edin!)</li><li>- Engeli telsiz mesafesinden kaldırın</li></ul>
<b><i>Bluetooth</i><sup>®</sup> adaptörü işlevsiz</b>	<ul style="list-style-type: none"><li>Köprüleme kapağı çekilip çıkartılmış ve harici bir arabirim bağlanmamış</li></ul>	<ul style="list-style-type: none"><li>- Köprüleme kapağını (C) takın, bakın katlanır sayfa I</li></ul>

## İmha uyarıları



Bu işaretle sınıflandırılmış cihazlar ev çöpüne **atılmamalıdır**, yerel kural ve kanunlara uygun olarak ayrı bir şekilde imha **edilmelidir**.



**Upozornenie:** Pred inštaláciou si prečítajte montážny návod riadiacej jednotky. Tento návod obsahuje dôležité informácie pre bezpečnú a odbornú inštaláciu v spojení s ďalšími modulmi.

## Bezpečnostné informácie



### Nebezpečenstvo zásahu elektrickým prúdom!

Zabráňte nebezpečenstvu v dôsledku poškodeného pripojovacieho vedenia. Opravu poškodeného pripojovacieho vedenia musí vykonať výrobca, servisná služba výrobcu alebo kvalifikovaný odborník.

- Toto zariadenie je určené výlučne na inštaláciu do miestností chránených proti mrazu.
- Pri čistení sa adaptér *Bluetooth*® v žiadnom prípade **nesmie** dostať do priameho ani nepriameho kontaktu s vodou.
- Medzi adaptérom *Bluetooth*® a riadiacou jednotkou môže byť vzdialenosť maximálne 4,5 m.
- Deti ani dospelí s telesným, duševným alebo zmyslovým postihnutím nesmú výrobok používať bez dozoru.
- Výrobok nesmú používať osoby, ktoré sú pod vplyvom alkoholu alebo drog.

## Oblasť použitia/funkcia

- Rozhranie na ovládanie osvetlenia, hudby a pary. Kompatibilné so zariadeniami značky Apple a zariadeniami so systémom Android s rozhraním *Bluetooth*® verzie 2.1 + EDR (treba zohľadniť obmedzenia danými aplikáciami). Potrebná aplikácia je zadarmo dostupná v obchode iTunes Store a Google Play.

## Technické údaje

- Napájacie napätie: 12 V jednosm.
- Príkon: 1 W
- Výstupný výkon: *Bluetooth*® triedy Class 2
- *Bluetooth*® – Verzia: 2.1 + EDR
- *Bluetooth*® – Prenosový dosah: cca. 10 m  
(v závislosti od okolitých podmienok)
- Podporovaný zvukový kodek: SBC
- Podporovaný profil *Bluetooth*®: A2DP, SPP

## Atest a zhoda výrobku



Tento výrobok spĺňa všetky požiadavky príslušných smerníc EÚ.

Vyhĺásenie o zhode je možné vyžiadať na nasledujúcej adrese:

**GROHE Deutschland Vertriebs GmbH**

Zur Porta 9

D-32457 Porta Westfalica

## Inštalácia aplikácie

### Apple:

- Priamo prostredníctvom používaného ovládacieho zariadenia v obchode App Store (je potrebné bezdrôtové sieťové pripojenie a účet v spoločnosti Apple).
- Prostredníctvom programu iTunes v obchode iTunes Store (v počítači musí byť nainštalovaný program iTunes a je potrebný účet v spoločnosti Apple).
- Prostredníctvom kódu QR



### Android:

- Priamo prostredníctvom používaného ovládacieho zariadenia v obchode Google Play (je potrebné bezdrôtové sieťové pripojenie a účet v spoločnosti Google).
- Prostredníctvom lokality [www.play.google.com](http://www.play.google.com) (je potrebný účet v spoločnosti Google).
- Prostredníctvom kódu QR



Návod na obsluhu aplikácie si môžete prevziať z lokality [www.grohe.com/tpi/f-digital-deluxe](http://www.grohe.com/tpi/f-digital-deluxe).

## Inštalácia adaptéra *Bluetooth*®

**Prípojka** pozri skladaciu stranu I, II a III.

Dodržujte kótované rozmery z výkresu na skladacej strane I.

**Čistá inštalácia**, pozri skladaciu stranu II.

Inštaláciu je nutné vykonať mimo parnej kabíny na voľne prístupnom mieste.

Adaptér *Bluetooth*® funguje vo frekvenčnom pásme 2,4 GHz. Nesmie sa inštalovať v blízkosti prístrojov využívajúcich rovnaké frekvenčné pásmo (napr. zariadenia bezdrôtovej siete LAN, bezdrôtové telefóny DECT a pod. (dodržiavajte pokyny v dokumentácii výrobcu!)).

**Dodatočná montáž (možná iba s riadiacou jednotkou 36 397)**, pozri skladaciu stranu III.

1. Celý systém prepnete do beznapätového stavu.
2. Odpojte dostupné zásuvné konektory od riadiacej jednotky.
3. Nahradte riadiacu jednotku (36 358) novou riadiacou jednotkou podporujúcou rozhranie *Bluetooth*® (36 397).
4. Znovu pripojte zásuvné konektory k adaptéru *Bluetooth*® a k dostupným modulom.
5. Obnovte napájacie napätie v celom systéme.

### Externé rozhranie (vypnutie systému)

Prostredníctvom externého rozhrania je možné reštartovať alebo resetovať adaptér *Bluetooth*®. Rozhranie je navrhnuté ako rozpínací kontakt, ktorý je možné používať s bežne dostupnými spínačmi alebo vypínačmi.

1. Celý systém prepnete do beznapätového stavu.
2. Odstráňte kryt prepojavacieho kontaktu (C), pozri skladaciu stranu I.
3. Pripojte externé rozhranie so spínačom alebo vypínačom pomocou kábla 47 868 000 (zvláštne príslušenstvo) (max. 5 m).
4. Obnovte napájacie napätie v celom systéme.

Ak sa externé rozhranie nepoužíva, **musí** zostať kryt prepojavacieho kontaktu zastrčený!

## Párovanie

Párovanie označuje proces prvého prepojenia dvoch zariadení s rozhraním *Bluetooth*<sup>®</sup>. Nevyhnutým predpokladom na tento úkon je správne vykonaná inštalácia. Ak je už ovládacie zariadenie prepojené s adaptérom *Bluetooth*<sup>®</sup> prostredníctvom rozhrania *Bluetooth*<sup>®</sup>, párovanie nie je možné vykonať.

1. Aktivujte rozhranie *Bluetooth*<sup>®</sup> v ovládacom zariadení.
2. Zo zoznamu zariadení *Bluetooth*<sup>®</sup> vyberte **xxxx Grohe SPA**.  
xxxx označuje zobrazované štvormiestne číslo (kód PIN).
3. Zadajte a potvrdte kód PIN.
4. Automaticky sa nadviaže pripojenie.
5. Ak je pripojenie úspešné, dióda LED (A) na adaptéri 1-krát krátko blikne na modro.

Každý adaptér má pridelený svoj vlastný kód PIN, ktorý je dodatočne vyznačený na nálepke na zadnej strane tela prístroja. Ide o posledné štyri číslice sériového čísla. **Kód PIN nie je možné zmeniť!**

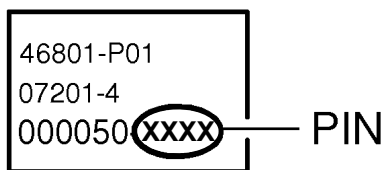

Po úspešnom spárovaní nie je pri opätovnom pripájaní potrebné znovu zadávať kód PIN. Ak sú zariadenia prepojené a je aktívna aplikácia, svieti dióda LED na adaptéri neprerušovane na modro. Je možné spárovať maximálne 8 zariadení. Pri prihlasovaní 9. zariadenia sa zo zoznamu odstráni najmenej používané zariadenie.

## Obsluha tlačidla Reset (A) a signalizácia prostredníctvom diódy LED (B)

Funkcia	Signalizácia
Prebieha ovládanie	Dióda LED svieti súvisle na modro
Reštartovanie adaptéra	Dióda LED svieti 3 s na červeno
Resetovanie adaptéra	Dióda LED zasvieti na červeno, zhasne, na červeno, na modro, na červeno
Pripravený na prevádzku	Dióda LED nesvieti
Modul je pod napätím	Dióda LED svieti 1 s na červeno
Súvisle stlačené tlačidlo alebo vytiahnutý kryt (C)	Dióda LED bliká na červeno

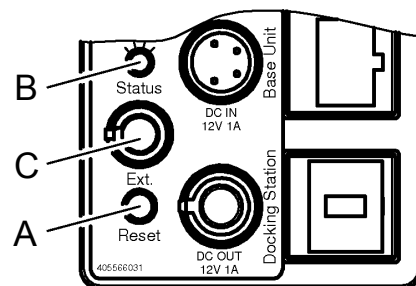

## Dostupné funkcie

Funkcia	Popis
Výmena ovládacieho zariadenia	Ovládacie zariadenie sa odhlási (ukončí sa/deaktivuje pripojenie). Po 10 s je možné prihlásiť nové ovládacie zariadenie.
Nastavenie priority pripojenia	Systém je nastavený tak, že obsluhu možno vždy vykonávať iba prostredníctvom jedného ovládacieho zariadenia.
Viditeľnosť adaptéra <i>Bluetooth</i> <sup>®</sup>	Adaptér <i>Bluetooth</i> <sup>®</sup> je vždy viditeľný.
Reštartovanie adaptéra <i>Bluetooth</i> <sup>®</sup> (vypne sa celý systém)	Krátkym stlačením tlačidla (menej ako 3 s): – Pripojenie sa preruší – Adaptér <i>Bluetooth</i> <sup>®</sup> sa reštartuje – Systém sa vypne (hudba, svetlo (s max. 60 s oneskorením), para)
Resetovanie adaptéra <i>Bluetooth</i> <sup>®</sup> (vypne sa celý systém)	Dlhým stlačením tlačidla (10–20 s): – Pripojenie sa preruší – Vymaže sa zoznam spárovaných zariadení – Adaptér <i>Bluetooth</i> <sup>®</sup> sa reštartuje – Systém sa vypne (hudba, svetlo (s max. 60 s oneskorením), para)
Prenos údajov	Po vytvorení pripojenia k ovládacímu zariadeniu je možné systém ovládať pomocou aplikácie Grohe App.
Prenos zvuku	Po vytvorení pripojenia k ovládacímu zariadeniu je možné pomocou aplikácie Grohe App bezdrôtovo prenášať zvuk do systému.



## Prekážky a bariéry

Počas prevádzky v nevhodných okolitých podmienkach, v budovách/miestnostiach so železobetónovými stenami, oceľovými a železnými konštrukciami alebo v blízkosti kovových prekážok (napr. nábytku) môže dôjsť k rušeniu alebo prerušeniu príjmu signálu rozhrania Bluetooth.

## Zdroje rušenia

Komponenty prenosu HF, ktoré využívajú rovnaké frekvenčné pásmo (2,4 GHz) (napr.: zariadenia bezdrôtovej siete LAN, telefóny atď.), ako aj odrážajúce sa vlny (napr. od nábytku, stien a pod.), ktoré môžu tiež ovplyvniť kvalitu príjmu (dodržiavajte pokyny v dokumentácii výrobcu!).

Druh prekážky	Rušiaci, resp. tieniaci potenciál
Drevo Plast Sklo	Nízky
Voda Tehla Mramor	Stredný
Omietka Betón Masívne drevo	Vysoký
Kov	Veľmi vysoký

Porucha	Príčina	Odstránenie
<b>Párovanie nie je možné</b>	<ul style="list-style-type: none"> <li>Nesprávne zadaný kód PIN</li> <li>Prístroj je už pripojený k inému ovládacímu zariadeniu</li> <li>Nie je dostupný signál/pripojenie prerušené</li> <li>V prijímacom dosahu sa nachádza zdroj rušenia</li> <li>Prekážka v dráhe prenášaného signálu</li> </ul>	<ul style="list-style-type: none"> <li>Skontrolujte kód PIN na adaptéri <i>Bluetooth</i><sup>®</sup> (nálepka)</li> <li>Prerušte pripojenie a znova vykonajte párovanie</li> <li>Premiestnite ovládacie zariadenie späť do prijímacieho dosahu</li> <li>Vypnite zdroj rušenia (dodržiavajte pokyny v dokumentácii výrobcu!)</li> <li>Odstráňte prekážku v dráhe prenášaného signálu</li> </ul>
<b>Pripojenie nie je možné</b>	<ul style="list-style-type: none"> <li>Prístroj je už pripojený k inému ovládacímu zariadeniu</li> <li>Nie je dostupný signál/pripojenie prerušené</li> <li>V prijímacom dosahu sa nachádza zdroj rušenia</li> <li>Prekážka v dráhe prenášaného signálu</li> </ul>	<ul style="list-style-type: none"> <li>Prerušte pripojenie a znova vykonajte párovanie</li> <li>Premiestnite zariadenie späť do prijímacieho dosahu</li> <li>Vypnite zdroj rušenia (dodržiavajte pokyny v dokumentácii výrobcu!)</li> <li>Odstráňte prekážku v dráhe prenášaného signálu</li> </ul>
<b>Adaptér <i>Bluetooth</i><sup>®</sup> sa nezobrazuje v zozname zariadení <i>Bluetooth</i><sup>®</sup> ovládacieho zariadenia</b>	<ul style="list-style-type: none"> <li>Ovládacie zariadenie je mimo prijímacieho dosahu</li> <li>Prístroj je už pripojený k ovládacímu zariadeniu</li> <li>Adaptér <i>Bluetooth</i><sup>®</sup> je bez napájacieho napätia</li> <li>Adaptér <i>Bluetooth</i><sup>®</sup> má poruchu</li> </ul>	<ul style="list-style-type: none"> <li>Premiestnite ovládacie zariadenie späť do prijímacieho dosahu</li> <li>Prerušte pripojenie k ovládacímu zariadeniu. Následne ho znova pripojte</li> <li>Skontrolujte inštaláciu</li> <li>Vykonajte reštartovanie</li> </ul>
<b>Ovládanie sa preruší počas aktívnej prevádzky</b>	<ul style="list-style-type: none"> <li>V prijímacom dosahu sa nachádza zdroj rušenia</li> <li>Prekážka v dráhe prenášaného signálu</li> </ul>	<ul style="list-style-type: none"> <li>Vypnite zdroj rušenia (dodržiavajte pokyny v dokumentácii výrobcu!)</li> <li>Odstráňte prekážku v dráhe prenášaného signálu</li> </ul>
<b>Adaptér <i>Bluetooth</i><sup>®</sup> nefunguje</b>	<ul style="list-style-type: none"> <li>Je vytiahnutý kryt prepojovacieho kontaktu a nie je pripojené žiadne externé rozhranie</li> </ul>	<ul style="list-style-type: none"> <li>Nasaďte kryt prepojovacieho kontaktu (C), pozri skladáciu stranu I</li> </ul>

## Upozornenie k likvidácii odpadu



Prístroje s týmto označením **nepatria** do domáceho odpadu, takýto druh prístrojov **sa musí** v zmysle ekologických predpisov príslušnej krajiny odovzdať do triedeného zberu odpadu.

**Opomba:** Pred namestitvijo preberite Navodila za montažo krmilne enote. Navodila vsebujejo pomembne informacije za varno in strokovno namestitvev v povezavi z drugimi moduli.

## Varnostne informacije



### Nevarnost zaradi električnega udara!

Poškodovani priključni kabli so lahko nevarni. Če je priključni kabel poškodovan, ga sme zamenjati samo proizvajalec, njegova servisna služba ali enako usposobljeno osebje.

- Namestitev je dovoljeno izvesti le v prostorih, zaščiteneh pred zmrzaljo.
- Pri čiščenju vtičnega priključka *Bluetooth*<sup>®</sup> ne smete neposredno ali posredno škropiti z vodo.
- Razdalja med vtičnim priključkom *Bluetooth*<sup>®</sup> in krmilno enoto sme znašati največ 4,5 metrov.
- Otroci in odrasli, ki so telesno, duševno in/ali čutno omejeni, ne smejo uporabljati proizvoda brez nadzora.
- Osebe, ki so pod vplivom alkohola ali drog, ne smejo uporabljati proizvoda.

## Področje uporabe/delovanje

- Vmesnik za krmiljenje luči, glasbe in pare.
- Združljivo z napravami z operacijskim sistemom Apple in Android z različico *Bluetooth*<sup>®</sup> 2.1 + EDR (upoštevajte omejitve zaradi aplikacij). Potrebna aplikacija je brezplačno na voljo v trgovinah iTunes Store in Google Play.

## Tehnični podatki

- |  |  |
|--|--|
| • Električno napajanje:                                | 12 V DC  |
| • Priključna moč:                                      | 1 W  |
| • Izhodna moč:   | <i>Bluetooth</i> <sup>®</sup> , razred specifikacije 2 |
| • Različica <i>Bluetooth</i> <sup>®</sup> :            | 2.1 + EDR  |
| • <i>Bluetooth</i> <sup>®</sup> oddaljenost za prenos: | pribl. 10 m  |
| (odvisno od pogojev okolice)                           |  |
| • Podprt zvočni kodek:                                 | SBC  |
| • Podprti profili <i>Bluetooth</i> <sup>®</sup> :      | A2DP, SPP  |

## Atest in skladnost



Ta izdelek izpolnjuje zahteve ustreznih direktiv EU.

Izjave o skladnosti lahko zahtevate na spodnjem naslovu:  
**GROHE Deutschland Vertriebs GmbH**  
 Zur Porta 9  
 D-32457 Porta Westfalica

## Namestitev aplikacije

### Apple:

- Neposredno z upravljalno napravo prek trgovine App Store (na voljo morata biti brezžična omrežna povezava in račun pri Apple).
- Prek iTunes v trgovini iTunes Store (iTunes mora biti nameščen na računalniku, potreben pa je tudi račun pri Apple).
- Prek kode QR



### Android:

- Neposredno z upravljalno napravo prek trgovine Google Play (na voljo morata biti brezžična omrežna povezava in račun pri Google).
- Prek spletne strani [www.play.google.com](http://www.play.google.com) (potreben je račun pri Google).
- Prek kode QR



Navodila za uporabo aplikacije lahko prenesete s spletne strani [www.grohe.com/tpi/f-digital-deluxe](http://www.grohe.com/tpi/f-digital-deluxe).

## Namestitev adapterja *Bluetooth*<sup>®</sup>

**Vgradnja in priključitev**, glejte zložljive strani I, II in III.

Upoštevajte dimenzijsko risbo na zložljivi strani I.

**Nova vgradnja**, glejte zložljivo stran II.

Vgradnjo je treba izvesti izven parne kabine v dostopnem območju.

Adapter *Bluetooth*<sup>®</sup> deluje v frekvenčnem pasu 2,4 GHz. Izogibajte se vgradnji v bližini naprav z enakim frekvenčnim pasom (npr. naprave W-LAN, telefoni DECT itd. (Upoštevajte dokumentacijo proizvajalca!)).

**Naknadno opremljanje (mogoče le s krmilno enoto 36 397)**, glejte zložljivo stran III.

1. Celoten sistem odklopite z napetosti.
2. Ločite prisotne vtikače do krmilne enote.
3. Krmilno enoto (36 358) zamenjajte s krmilno enoto s funkcijo *Bluetooth*<sup>®</sup> (36 397).
4. Znova priključite vtikače do adapterja *Bluetooth*<sup>®</sup> in prisotnih modulov.
5. Celoten sistem priključite na napetost.

## Zunanji vmesnik (ustavitev sistema)

Prek zunanjega vmesnika lahko izvedete vnovični zagon ali ponastavitev adapterja *Bluetooth*<sup>®</sup>. Vmesnik je izveden kot odpiralni kontakt, ki ga lahko uporabljate z običajnimi stikali ali tipkali.

1. Celoten sistem odklopite z napetosti.
2. Odstranite premostitveno kapico (C), glejte zložljivo stran I.
3. Vzpostavite povezavo med zunanjim vmesnikom in stikalom ali tipkalom s kablom 47 868 000 (dodatna oprema) (maks. 5 m).
4. Celoten sistem priključite na napetost.

Če ne uporabljate zunanjega vmesnika, **mora** ostati premostitvena kapica priključena!

## Seznanjanje

Seznanjanje pomeni prvo povezavo med dvema napravama z *Bluetooth*<sup>®</sup>. Pogoji za to je pravilno izvedena napeljava. Pri že aktivni povezavi *Bluetooth*<sup>®</sup> med upravljalno napravo in adapterjem *Bluetooth*<sup>®</sup> seznanjanje ni mogoče.

1. Aktivirajte *Bluetooth*<sup>®</sup> na upravljalni napravi.
2. S seznama *Bluetooth*<sup>®</sup> izberite **xxxx Grohe SPA**.  
xxxx zamenjuje 4-mestno številko (številko PIN), ki je prikazana.
3. Vnesite številko PIN in jo potrdite.
4. Povezava se samodejno vzpostavi.
5. Pri pravilno vzpostavljeni povezavi LED lučka (A) na adapterju 1x za kratek čas utripne v modri barvi.

Številka PIN je različna za vsak adapter in je dodatno zapisana na nalepki na hrbtni strani ohišja.

To so zadnje štiri številke serijske številke. **Številke PIN ni mogoče spremeniti!**

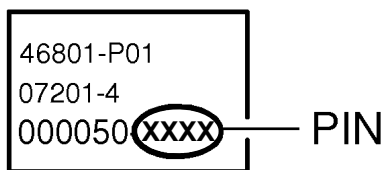

Če je seznanjanje uspešno, pri vnovičnem poskusu vzpostavitve povezave ni več treba vnesti številke PIN. Pri obstoječi povezavi in aktivirani aplikaciji LED lučka na adapterju trajno sveti v svetlo modri barvi. Seznanite lahko največ 8 naprav. Če prijavite še 9. napravo, bo naprava, ki jo najredkeje uporabljate, izbrisana s seznama.

## Uporaba tipke za ponastavitev (A) in prikaz prek LED lučke (B) za stanje

Funkcija	Prikaz
Izjava se uporaba	LED lučka trajno sveti v modri barvi
Vnovični zagon adapterja	LED lučka sveti 3 sek. v rdeči barvi
Ponastavitev adapterja	LED lučka sveti rdeče, izklop, rdeče, modro, rdeče
Pripravljenost za delovanje	LED lučka izklopljena
Modul je napajen z napetostjo	LED lučka sveti 1 sek. v rdeči barvi
Trajno pritisnjeno tipkalo ali povlečena kapica (C)	LED lučka utripa v rdeči barvi

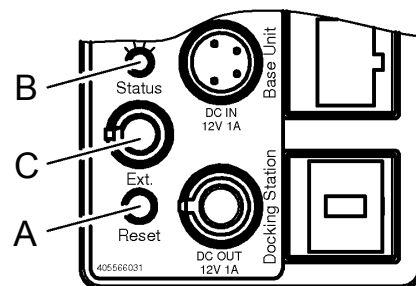

## Obseg delovanja

Funkcija	Vrsta uporabe
Menjava upravljalne naprave	Upravljalna naprava bo odjavljena (povezava prekinjena/deaktivirana). Po 10 sek. lahko prijavite novo upravljalno napravo.
Prednostne povezave	Zagotovljeno je, da se upravljanje lahko izvaja v katerem koli trenutku le prek ene upravljalne naprave.
Vidnost adapterja <i>Bluetooth</i> <sup>®</sup>	Adapter <i>Bluetooth</i> <sup>®</sup> je vedno viden.
Vnovični zagon adapterja <i>Bluetooth</i> <sup>®</sup> (celoten sistem se izklopi)	Kratkotrajen pritisk na tipko (manj kot 3 sek.): - Povezava je prekinjena - Adapter <i>Bluetooth</i> <sup>®</sup> se znova zažene - Sistem se izklopi (glasba, luč (z zakasnitvijo največ 60 sek.), para)
Ponastavitev adapterja <i>Bluetooth</i> <sup>®</sup> (celoten sistem se izklopi)	Daljši pritisk na tipko (10-20 sek.): - Povezava je prekinjena - Seznam seznanjanja se izbriše - Adapter <i>Bluetooth</i> <sup>®</sup> se znova zažene - Sistem se izklopi (glasba, luč (z zakasnitvijo največ 60 sek.), para)
Prenos podatkov	Ko je povezava z upravljalno napravo vzpostavljena, lahko uporabljate sistem z aplikacijo Grohe.
Pretok zvoka	Ko je povezava z upravljalno napravo vzpostavljena, lahko pošiljate zvok prek aplikacije Grohe v sistem.

## Ovire/prepreke

Pri uporabi v neugodnih pogojih okolice, v zgradbah/prostorih z armiranobetonskimi zidovi, jeklom in železnim okvirjem ali v bližini kovinskih ovir (npr. pohištvo), je lahko sprejem Bluetooth moten in prekinjen.

## Viri motenj

VF komponente, ki uporabljajo enak frekvenčni pas (2,4 GHz) (npr.: naprave W-LAN, telefoni itd.) in odbojni valovi (npr. zaradi pohištva, zidov itd.) lahko vplivajo na kakovost sprejema (upoštevajte dokumentacijo proizvajalca!).

Vrsta ovire	Morebitna motnja oz. zaslanjanje
Les Plastika Steklo	Nizka
Voda Opeka Marmor	Srednja
Omet Beton Masivni les	Visoka
Kovina	Zelo visoka

Motnja	Vzrok	Ukrep
<b>Seznanjanje ni mogoče</b>	<ul style="list-style-type: none"><li>Številka PIN ni pravilna</li><li>Povezava z drugo upravljalno napravo že obstaja</li><li>Ni sprejema/povezava prekinjena</li><li>Vir motnje v območju sprejema</li><li>Ovira na poti radijskega prenosa</li></ul>	<ul style="list-style-type: none"><li>Preverite številko PIN na adapterju <i>Bluetooth</i><sup>®</sup> (nalepka)</li><li>Prekinite povezavo in znova izvedite seznanjanje</li><li>Premaknite upravljalno napravo nazaj v območje sprejema</li><li>Izklopite vir motnje (upoštevajte dokumentacijo proizvajalca!)</li><li>Odstranite oviro s poti radijskega prenosa</li></ul>
<b>Povezava ni mogoča</b>	<ul style="list-style-type: none"><li>Povezava z drugo upravljalno napravo že obstaja</li><li>Ni sprejema/povezava prekinjena</li><li>Vir motnje v območju sprejema</li><li>Ovira na poti radijskega prenosa</li></ul>	<ul style="list-style-type: none"><li>Prekinite povezavo in znova izvedite seznanjanje</li><li>Premaknite nazaj v območje sprejema</li><li>Izklopite vir motnje (upoštevajte dokumentacijo proizvajalca!)</li><li>Odstranite oviro s poti radijskega prenosa</li></ul>
<b>Adapter <i>Bluetooth</i><sup>®</sup> se ne pojavi na seznamu upravljalnih naprav <i>Bluetooth</i><sup>®</sup></b>	<ul style="list-style-type: none"><li>Upravljalna naprava zunaj območja sprejema</li><li>Povezava z upravljalno napravo je že vzpostavljena</li><li>Adapter <i>Bluetooth</i><sup>®</sup> ni napajan z napetostjo</li><li>Okvarjen adapter <i>Bluetooth</i><sup>®</sup></li></ul>	<ul style="list-style-type: none"><li>Premaknite upravljalno napravo nazaj v območje sprejema</li><li>Prekinite povezavo z upravljalno napravo. Nato znova vzpostavite povezavo.</li><li>Preverite namestitvev</li><li>Izvedite vnovični zagon</li></ul>
<b>Upravljanje med delovanjem prekinjeno</b>	<ul style="list-style-type: none"><li>Vir motnje v območju sprejema</li><li>Ovira na poti radijskega prenosa</li></ul>	<ul style="list-style-type: none"><li>Izklopite vir motnje (upoštevajte dokumentacijo proizvajalca!)</li><li>Odstranite oviro s poti radijskega prenosa</li></ul>
<b>Adapter <i>Bluetooth</i><sup>®</sup> ne deluje</b>	<ul style="list-style-type: none"><li>Premostitvena kapica povlečena in zunanji vmesnik ni priključen</li></ul>	<ul style="list-style-type: none"><li>Vstavite premostitveno kapico (C), glejte zložljivo stran I</li></ul>

## Navodila za odstranjevanje odpadkov



Naprave s to oznako **ne** spadajo med gospodinjske odpadke. Namesto tega jih **je treba** odstraniti ločeno in skladno z nacionalnimi predpisi.

**Napomena:** Prije ugradnje pročitati upute za ugradnju upravljačke jedinice. Upute sadrže važne informacije o sigurnoj i stručnoj ugradnji zajedno s ostalim modulima.

## Sigurnosne napomene



### Opasnost od električnog udara!

Izbjegavati opasnost od oštećenog priključnog voda. U slučaju oštećenja proizvođač ili ovlašteni servis, odnosno školovani električar mora zamijeniti priključni vod.

- Ugradnja se smije izvoditi samo u prostorijama koje su zaštićene od smrzavanja.
- Kod čišćenja *Bluetooth*<sup>®</sup> prilagodnik **ne** izravno ni neizravno prskati vodom.
- Razmak između *Bluetooth*<sup>®</sup> prilagodnika i upravljačke jedinice smije iznositi maksimalno 4,5 metra.
- Djeca i odrasle osobe s tjelesnim, intelektualnim i/ili osjetilnim oštećenjima ne smiju se bez nadzora koristiti proizvodom.
- Osobe pod utjecajem alkohola ili droge ne smiju se koristiti proizvodom.

## Područje primjene / funkcija

• Sučelje za upravljanje svjetlom, glazbom i parom. Kompatibilno s operativnim uređajima Apple i Android s *Bluetooth*<sup>®</sup> verzijom 2.1 + EDR (paziti na ograničenja aplikacija). Potrebna je aplikacija dostupna besplatno u iTunes Store i u trgovini Google Play.

## Tehnički podaci

- |  |   |
|--|---|
| • Opskrba naponom:   | 12 V DC   |
| • Potrošnja:   | 1 W   |
| • Izlazna snaga:   | <i>Bluetooth</i> <sup>®</sup> specifikacija klasa 2 |
| • <i>Bluetooth</i> <sup>®</sup> - verzija:   | 2.1 + EDR   |
| • <i>Bluetooth</i> <sup>®</sup> - udaljenost prijenosa:<br>(ovisno o uvjetima okoline) | cca 10 m  |
| • Podržani Audio-Codec:  | SBC   |
| • Podržani <i>Bluetooth</i> <sup>®</sup> -profil:                                      | A2DP, SPP   |

## Dozvola i usklađenost



Ovaj proizvod ispunjava zahtjeve važećih direktiva EU-a.

Izjave o usklađenosti mogu se zatražiti na sljedećoj adresi:

**GROHE Deutschland Vertriebs GmbH**

Zur Porta 9

D-32457 Porta Westfalica

## Instaliranje aplikacije

### Apple:

- Izravno operativnim uređajem preko trgovine App Store (morate imati bežično mrežno povezivanje i račun u Appleu).
- Preko iTunes u iTunes Store (iTunes mora biti instaliran na računalu, i morate imati Apple račun).
- Preko QR koda



### Android:

- Izravno operativnim uređajem preko trgovine Google Play (morate imati bežično mrežno povezivanje i Google račun).
- Preko [www.play.google.com](http://www.play.google.com) (morate imati Google račun).
- Preko QR koda



Upute za rukovanje aplikacijom možete preuzeti na [www.grohe.com/tpi/f-digital-deluxe](http://www.grohe.com/tpi/f-digital-deluxe).

## Ugradnja *Bluetooth*<sup>®</sup> prilagodnika

**Ugradnja i priključivanje**, vidi preklopljenu stranicu I, II i III.

Obratite pozornost na mjerni crtež na preklopljenoj stranici I.

**Nova ugradnja**, vidi preklopnu stranicu II.

Ugradnja se odvija izvan parne kabine u dostupnom području.

*Bluetooth*<sup>®</sup> prilagodnik upotrebljava pojas frekvencije od 2,4 GHz. Izbjegavati ugradnju u blizini uređaja jednakog pojasa frekvencije (npr. W-LAN-uređaji, DECT-telefoni itd. (Pridržavati se dokumenata proizvođača!)).

**Naknadno opremanje (moguće samo s upravljačkom jedinicom 36 397)**, vidi preklopljenu stranicu III.

1. Čitavi sustav uključite bez napona.
2. Postojeće utične spojeve odvojiti za upravljačku jedinicu.
3. Promijeniti upravljačku jedinicu (36 358) upravljačkom jedinicom koja ima mogućnost *Bluetootha*<sup>®</sup> (36 397).
4. Vratiti utične spojeve za *Bluetooth*<sup>®</sup> prilagodnik i postojeće module.
5. Čitavi sustav opskrbiti naponom.

### Vanjsko sučelje (system shut down)

Preko vanjskog sučelja moguće je novo pokretanje ili resetiranje *Bluetooth*<sup>®</sup> prilagodnika. Sučelje je postavljen kao isklopni kontakt koji je moguće upotrebljavati prekidačima ili tipkama dostupnima u trgovini.

1. Čitavi sustav uključite bez napona.
2. Uklonite prenosni poklopac (C), vidi preklopljenu stranicu I.
3. Uspostavite vezu između vanjskog sučelja i prekidača ili tipke kabelom 47 868 000 (dodatna oprema) (maks. 5 m).
4. Čitavi sustav opskrbiti naponom.

Ako se vanjsko sučelje ne upotrebljava, prenosni poklopac **mora** ostati utaknut!

## Pairing

Pairing označava prvo uparivanje između dva *Bluetooth*<sup>®</sup> uređaja. Preduvjet za to je ispravno provedena ugradnja. Pairing nije moguć kod već aktivne *Bluetooth*<sup>®</sup> veze između operativnog uređaja i *Bluetooth*<sup>®</sup> prilagodnika.

1. *Bluetooth*<sup>®</sup> aktivirati na operativnom uređaju.
2. S *Bluetooth*<sup>®</sup> popisa odaberite **xxxx Grohe SPA**.  
xxxx predstavlja 4-znamenkasti broj (PIN) koji se prikazuje.
3. Upišite i potvrdite PIN.
4. Veza se automatski uspostavlja.
5. Kod pozitivno zaključene veze LED (A) na prilagodniku treperi 1x kratko plavo.

PIN je različit za svaki prilagodnik i dodatno se naljepnicom dokumentira na stražnjoj strani kućišta.

Riječ je o zadnje četiri znamenke serijskog broja. **PIN nije moguće mijenjati!**

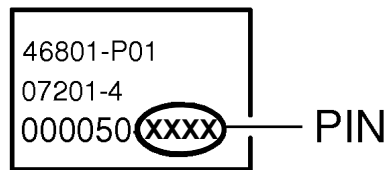

U slučaju uspješnog uparivanja, kod ponovnog pokušaja povezivanja nije potreban unos PIN-broja. Kod postojeće veze i aktivirane aplikacije LED-lampica na prilagodniku stalno svijetli plavo. Maksimalno je moguće upariti 8 uređaja. Kod prijave 9. uređaja s popisa se briše najmanje upotrebljavani uređaj.

## Rukovanje tipkom za resetiranje (A) i predočavanje zahvaljujući LED-lampici stanja (B)

Funkcija	Predočavanje
Rukovanje se odvija	LED-lampica trajno svijetli plavo
Novo pokretanje prilagodnika	LED-lampica 3 s svijetli crveno
Resetiranje prilagodnika	LED-lampica svijetli crveno, isključuje se, crveno, plavo, crveno
Spreman za rad	LED-lampica isključena
Modul je opskrbljen naponom	LED-lampica 1 s svijetli crveno
Trajno aktiviranje tipke, ili poklopac (C) povučen	LED-lampica svijetli crveno

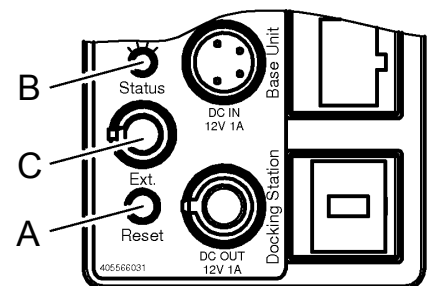

## Opseg funkcija

Funkcija	Opis
Promjena operativnog uređaja	Operativni je uređaj odjavljen (veza prekinuta/isključena). Nakon 10 s novi se operativni uređaj može prijaviti.
Prioriteti veze	Osigurava se da je rad u svakom trenutku moguć samo preko jednog operativnog uređaja.
Vidljivost <i>Bluetooth</i> <sup>®</sup> prilagodnika	<i>Bluetooth</i> <sup>®</sup> prilagodnik uvijek je vidljiv.
Novo pokretanje <i>Bluetooth</i> <sup>®</sup> prilagodnika (Čitav se sustav isključuje)	Kratak pritisak tipke (kraće od 3 s): - veza se prekida - ponovno se pokreće <i>Bluetooth</i> <sup>®</sup> prilagodnik - sustav se isključuje (glazba, svjetlo (s odgađanjem od maks. 60 s), para)
Resetiranje <i>Bluetooth</i> <sup>®</sup> prilagodnika (Čitav se sustav isključuje)	Dugi pritisak tipke (10-20 s): - veza se prekida - briše se popis uparivanja - ponovno se pokreće <i>Bluetooth</i> <sup>®</sup> prilagodnik - sustav se isključuje (glazba, svjetlo (s odgađanjem od maks. 60 s), para)
Prijenos podataka	Čim je uspostavljena veza s operativnim uređajem, sustavom je moguće rukovati s pomoću aplikacije tvrtke Grohe.
Audiostream	Čim je uspostavljena veza s operativnim uređajem, na sustav je moguće slati Audiostream preko aplikacije tvrtke Grohe

## Prepreke/barijere

Za rad u nepovoljnim uvjetima okoline, u zgradama/ prostorijama sa zidovima od armiranog betona, čelika i željeznih okvira ili u blizini prepreka (npr. namještaja) od metala, Bluetooth prijam može imati smetnje i može se prekinuti.

## Izvor smetnje

VF komponente koje upotrebljavaju isti pojas frekvencije (2,4 GHz) (npr.: W-LAN-uređaji, telefoni itd.) i reflektirajući valovi (npr. zbog namještaja zidova itd.) mogu utjecati na kvalitetu prijma (pridržavati se dokumenata proizvođača!).

Vrsta barijere	Potencijal ometanja odn. zaklanjanja
Drvo Plastika Staklo	Nisko
Voda Cigla Mramor	Srednje
Žbuka Betón Masivno drvo	Visoko
Metal	Vrlo visoko

Smetnja	Uzrok	Pomoć
<b>Uparivanje nije moguće</b>	<ul style="list-style-type: none"> <li>Unos PIN-a nije ispravan</li> <li>Već postoji veza s drugim operativnim uređajem</li> <li>Prijam/veza nije prekinuta</li> <li>Izvor smetnje u području prijema</li> <li>Prepreka u putanji radijskog signala</li> </ul>	<ul style="list-style-type: none"> <li>Provjeriti PIN na <i>Bluetooth</i><sup>®</sup> prilagodniku (naljepnica)</li> <li>Prekinuti vezu i ponovno provesti uparivanje</li> <li>Operativni uređaj natrag u područje prijema</li> <li>Isključiti izvor smetnje (pridržavati se dokumenata proizvođača!)</li> <li>Ukloniti prepreku u putanji radijskog signala</li> </ul>
<b>Veza nije moguća</b>	<ul style="list-style-type: none"> <li>Već postoji veza s drugim operativnim uređajem</li> <li>Prijam/veza nije prekinuta</li> <li>Izvor smetnje u području prijema</li> <li>Prepreka u putanji radijskog signala</li> </ul>	<ul style="list-style-type: none"> <li>Prekinuti vezu i ponovno provesti uparivanje</li> <li>Natrag u područje prijema</li> <li>Isključiti izvor smetnje (pridržavati se dokumenata proizvođača!)</li> <li>Ukloniti prepreku u putanji radijskog signala</li> </ul>
<b><i>Bluetooth</i><sup>®</sup> prilagodnik ne pojavljuje se na <i>Bluetooth</i><sup>®</sup> popisu operativnog uređaja</b>	<ul style="list-style-type: none"> <li>Operativni uređaj izvan područja prijema</li> <li>Već postoji veza s operativnim uređajem</li> <li><i>Bluetooth</i><sup>®</sup> prilagodnik nije opskrbljen naponom</li> <li>Slučaj kvara <i>Bluetooth</i><sup>®</sup> prilagodnik</li> </ul>	<ul style="list-style-type: none"> <li>Operativni uređaj natrag u područje prijema</li> <li>Prekinuti vezu s operativnim uređajem. Zatim ponovno povezati.</li> <li>Provjeriti ugradnju</li> <li>Provesti ponovno pokretanje</li> </ul>
<b>Rukovanje prekinuto za vrijeme rada</b>	<ul style="list-style-type: none"> <li>Izvor smetnje u području prijema</li> <li>Prepreka u putanji radijskog signala</li> </ul>	<ul style="list-style-type: none"> <li>Isključiti izvor smetnje (pridržavati se dokumenata proizvođača!)</li> <li>Ukloniti prepreku u putanji radijskog signala</li> </ul>
<b><i>Bluetooth</i><sup>®</sup> prilagodnik bez funkcije</b>	<ul style="list-style-type: none"> <li>Povučen prenosni poklopac i nije priključeno vanjsko sučelje</li> </ul>	<ul style="list-style-type: none"> <li>Umetnuti prenosni poklopac (C), vidi preklapljenu stranicu I</li> </ul>

## Upute za odlaganje otpada



Uređaji s ovom oznakom **ne** smiju se bacati u kućni otpad, nego se **moraju** odložiti na odgovarajući, zakonom propisani način.



**Указание:** Преди монтажа прочетете инструкциите за монтаж на управляващия блок. Те съдържат важна информация за безопасния и професионален монтаж при свързване с други модули.

### Указания за безопасност



#### Опасност от токов удар!

Да се избягва опасността от повредени съединителни проводници. Повреденият съединителен проводник трябва да бъде подменен от производителя, от неговата сервизна служба или от също толкова добре квалифицирано лице.

- Монтажът е разрешен само в помещения, защитени от замръзване.
- При почистване *Bluetooth*<sup>®</sup> адаптерът **не трябва** да се мокри директно или индиректно.
- Отстоянието между *Bluetooth*<sup>®</sup> адаптерът и управляващата част трябва да бъде максимално 4,5 метра.
- Деца, както и възрастни с телесни, психични и/или сетивни заболявания не трябва да използват продукта без надзор.
- Лица под въздействие на алкохол или наркотици не трябва да използват продукта.

### Област на приложение/функция

- Интерфейс за управление на светлина, музика и пара. Съвместим с устройства на Apple или устройства с Android с *Bluetooth*<sup>®</sup> версия 2.1 + EDR (обърнете внимание на ограниченията от приложението). Необходимото приложение може да бъде изтеглено безплатно от iTunes Store и Google Play Магазин.

### Технически характеристики

- Електрозахранване: 12 V DC
- Мощност: 1 W
- Изходяща мощност: *Bluetooth*<sup>®</sup> спецификация клас 2
- Версия на *Bluetooth*<sup>®</sup>: 2.1 + EDR
- Обхват на предаване на *Bluetooth*<sup>®</sup>: припл. 10 m (в зависимост от околните условия)
- Поддържан аудио кодек: SBC
- Поддържани *Bluetooth*<sup>®</sup> профили: A2DP, SPP

### Разрешение за пускане в експлоатация и съответствие

 Този продукт отговаря на изискванията на съответните директиви на ЕС.

Декларации за съответствие могат да бъдат изискани на следния адрес:

**GROHE Deutschland Vertriebs GmbH**  
Zur Porta 9  
D-32457 Porta Westfalica

### Инсталация на приложението

#### Apple:

- Директно от устройството посредством App Store (трябва да има безжична мрежова връзка и акаунт в Apple).
- Посредством iTunes в iTunes Store (iTunes трябва да е инсталирано на компютъра и да има акаунт в Apple).
- Посредством QR код



#### Android:

- Директно от устройството посредством Google Play Магазин (трябва да има безжична мрежова връзка и акаунт в Google).
- От [www.play.google.com](http://www.play.google.com) (необходим е акаунт в Google).
- Посредством QR код



Упътването за приложението може да бъде изтеглено от интернет на адрес [www.grohe.com/tpif-digital-deluxe](http://www.grohe.com/tpif-digital-deluxe).

### Монтаж на *Bluetooth*<sup>®</sup> адаптерите

**Монтаж и свързване**, вж. страница I, II и III.

Съблюдавайте чертежа с размерите на страница I.

**Монтаж на чисто**, вж. страница II.

Монтажът трябва да се извърши извън парната кабина на достъпно място.

*Bluetooth*<sup>®</sup> адаптерът работи на честота 2,4 GHz. Монтажът в близост до устройствата, работещи в близък честотен диапазон (напр. W-LAN устройства, DECT телефони и т.н. (обърнете внимание на документацията от производителя!)) трябва да се избягва.

**Обновяване (възможно само с управляваща част 36 397)**, вж. страница III.

1. Изключете цялата система от захранването.
2. Извадете щепселните съединения от управляващата част.
3. Подменете управляващата част (36 358) с *Bluetooth*<sup>®</sup> управляващата част (36 397).
4. Възстановете щепселните съединения с *Bluetooth*<sup>®</sup> адаптера и наличните модули.
5. Възстановете захранването на системата.

#### Външен интерфейс (изключване на системата)

Посредством външния интерфейс може да се извърши рестартиране или нулиране на *Bluetooth*<sup>®</sup> адаптера. Интерфейсът е изграден като контакт, който може да се използва с обикновени превключватели или бутони.

1. Изключете цялата система от захранването.
2. Отстранете капачката (C), вж. страница I.
3. Свържете външния интерфейс и превключвателя или бутона с кабел 47 868 000 (специална част) (максимум 5 m).
4. Възстановете захранването на системата.

Ако външният интерфейс не се използва, капачката **трябва** да остане на място!



## Сдвояване

Сдвояването е първата връзка между две устройства с *Bluetooth*<sup>®</sup>. Предпоставка за нея е правилно проведеният монтаж. При вече активна *Bluetooth*<sup>®</sup> връзка между управляващото устройство и *Bluetooth*<sup>®</sup> адаптера не е възможно сдвояване.

1. Активирайте *Bluetooth*<sup>®</sup> на управляващото устройство.
2. От списъка с *Bluetooth*<sup>®</sup> устройства изберете **xxxx Grohe SPA**.  
xxxx замества 4-цифрения код (PIN код), който бива показан.
3. Въведете PIN кода и потвърдете.
4. Връзката се изгражда автоматично.
5. При успешно изградена връзка LED индикаторът (A) на адаптера премигва еднократно кратко в синьо.

PIN-кодът е уникален за всеки адаптер и е отбелязан на задната страна на корпуса му върху стикер. Това са последните четири цифри от серийния номер. **PIN кодът не може да бъде променян!**

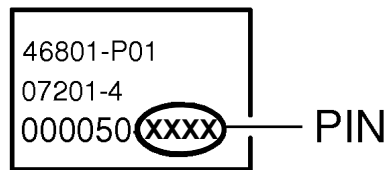

При успешно сдвояване отпада нуждата от повторно въвеждане на PIN кода при нов опит за свързване. При изградена връзка и активирано положение LED на адаптера свети в синьо. Могат да бъдат сдвоени максимално 8 устройства. При регистриране на 9-то устройство най-рядко използваното бива изтрито от списъка.

## Употреба на бутона за нулиране (A) и визуализация посредством LED индикатора на състоянието (B)

Функция	Визуализиране
Извършва се управление	LED индикаторът свети в синьо
Рестартиране на адаптера	LED индикаторът мига за 3 секунди в червено
Нулиране на адаптера	LED индикаторът мига в последователност червено-изключено-червено-синьо-червено
Готов за експлоатация	LED индикаторът не свети
Модулът е включен към захранването	LED индикаторът мига за 1 секунда в червено
Бутонът е натиснат или капачката (C) е премахната	LED индикаторът мига в червено

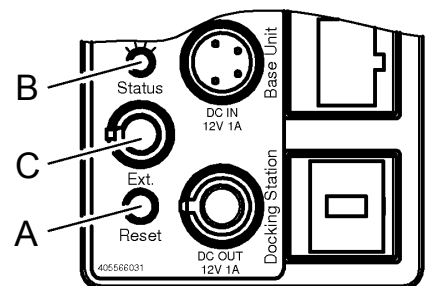

## Обхват на действие

Функция	Описание
Подмяна на управляващото устройство	Управляващото устройство се изключва (връзката е прекратена/деактивирана) След 10 секунди може да бъде свързано новото управляващо устройство.
Приоритет на свързване	Гарантирано е, че управлението може да се извършва само посредством едно управляващо устройство едновременно.
Видимост на <i>Bluetooth</i> <sup>®</sup> адаптера	<i>Bluetooth</i> <sup>®</sup> адаптерът е винаги видим.
Рестартиране на <i>Bluetooth</i> <sup>®</sup> адаптера (цялата система се изключва)	Кратко натискане на бутона (по-малко от 3 секунди): - Връзката се прекъсва - <i>Bluetooth</i> <sup>®</sup> адаптерът се рестартира - Системата (музика, светлина (с макс. 60 секунди закъснение), пара) се изключва
Нулиране на <i>Bluetooth</i> <sup>®</sup> адаптера (цялата система се изключва)	Дълго натискане на бутона (10-20 секунди): - Връзката се прекъсва - Списъкът със сдвоени устройства се изтрива - <i>Bluetooth</i> <sup>®</sup> адаптерът се рестартира - Системата (музика, светлина (с макс. 60 секунди закъснение), пара) се изключва
Пренос на данни	След като бъде осъществена връзка с управляващо устройство, системата може да бъде управлявана с приложението на Grohe.
Аудио поток	След като бъде осъществена връзка с управляващо устройство, към системата може да бъде изпратен аудио поток с приложението на Grohe

## Прегради/бариери

При експлоатация при неблагоприятни условия, в сгради/помещения със стени от железобетон, стомана и железни рамки или в близост до прегради (напр. мебели) от метал е възможно Bluetooth сигналът да прекъсва или да бъде смущаван.

## Източници на смущения

Употреба на високочестотни компоненти със същия честотен диапазон (2,4 GHz) (напр.: W-LAN устройства, телефони и т.н.), както и отразени вълни (напр. от мебели, стени и т.н.) могат да повлияят на качеството на сигнала (обърнете внимание на документацията на производителя!).

Вид на преградата	Потенциал за смущения, респ. екраниране
Дърво Синтетичен материал Съкло	Нисък
Вода Тухла Мрамор	Среден
Гипс Бетон Масивно дърво	Висок
Метал	Много висок

Неизправност	Причина	Отстраняване
<b>Невъзможно сдвояване</b>	<ul style="list-style-type: none"> <li>Неправилно въведен PIN код</li> <li>Вече съществува връзка с друго управляващо устройство</li> <li>Няма сигнал/Връзката е прекъсната</li> <li>В обхвата има източник на смущения</li> <li>На пътя на сигнала има преграда</li> </ul>	<ul style="list-style-type: none"> <li>Проверете PIN кода на <i>Bluetooth</i><sup>®</sup> адаптера (стикера)</li> <li>Прекъснете връзката и повторете процеса на сдвояване</li> <li>Върнете управляващото устройство в обхвата на действие</li> <li>Деактивирайте източника на смущения (обърнете внимание на документацията на производителя!)</li> <li>Отстранете преградата от пътя на сигнала</li> </ul>
<b>Невъзможна връзка</b>	<ul style="list-style-type: none"> <li>Вече съществува връзка с друго управляващо устройство</li> <li>Няма сигнал/Връзката е прекъсната</li> <li>В обхвата има източник на смущения</li> <li>На пътя на сигнала има преграда</li> </ul>	<ul style="list-style-type: none"> <li>Прекъснете връзката и повторете процеса на сдвояване</li> <li>Върнете управляващото устройство в обхвата на действие</li> <li>Деактивирайте източника на смущения (обърнете внимание на документацията на производителя!)</li> <li>Отстранете преградата от пътя на сигнала</li> </ul>
<b><i>Bluetooth</i><sup>®</sup> адаптерът не се появява в списъка с <i>Bluetooth</i><sup>®</sup> устройства на управляващото устройство</b>	<ul style="list-style-type: none"> <li>Управляващото устройство е извън обхвата на действие</li> <li>Вече съществува връзка с управляващо устройство</li> <li><i>Bluetooth</i><sup>®</sup> адаптерът не е свързан към захранването</li> <li>Грешка в <i>Bluetooth</i><sup>®</sup> адаптера</li> </ul>	<ul style="list-style-type: none"> <li>Върнете управляващото устройство в обхвата на действие</li> <li>Прекъснете връзката с управляващото устройство. Свържете го отново.</li> <li>Проверете монтажа</li> <li>Рестартирайте адаптера</li> </ul>
<b>Управлението прекъсва по време на експлоатация</b>	<ul style="list-style-type: none"> <li>В обхвата има източник на смущения</li> <li>На пътя на сигнала има преграда</li> </ul>	<ul style="list-style-type: none"> <li>Деактивирайте източника на смущения (обърнете внимание на документацията на производителя!)</li> <li>Отстранете преградата от пътя на сигнала</li> </ul>
<b><i>Bluetooth</i><sup>®</sup> адаптерът не функционира</b>	<ul style="list-style-type: none"> <li>Капачката е премахната и не е свързан външен интерфейс</li> </ul>	<ul style="list-style-type: none"> <li>Поставете капачката (C), вж. страница I.</li> </ul>

## Указания за изхвърляне



Уреди с тези обозначения **не** принадлежат към битовите отпадъци, а **трябва** да се изхвърлят отделно съгласно наредбите на съответната страна.

EST

**Märkus.** Enne paigaldamist lugege läbi juhtseadme paigaldusjuhend. See sisaldab olulist teavet ohutu ja asjatundliku paigalduse kohta, võttes arvesse teisi mooduleid.

## Ohutusteave



### Elektrilöögi saamise oht!

Vältige kahjustatud ühenduskaablist tulenevat ohtu. Kahjustatud ühenduskaabli peab tootja või tootja klienditeenindus või piisava kvalifikatsiooniga isik välja vahetama.

- Adapterit võib paigaldada ainult külmumiskindlates ruumides.
- Puhastamisel ei tohi *Bluetooth*<sup>®</sup>-adapterit otseselt ega kaudselt veega märjaks pritsida.
- *Bluetooth*<sup>®</sup>-adapter ja juhtseade võivad asuda üksteisest maksimaalselt 4,5 meetri kaugusel.
- Lapsed ning kehaliselt, vaimselt ja/või meeleliselt piiratud inimesed ei tohi seadet järelevalveta kasutada.
- Alkoholi- või narkojoobes isikud ei tohi toodet kasutada.

## Kasutusvaldkond/funktsioon

- Liides valguse, muusika ja auru juhtimiseks.

Sobib Apple'i ja Androidi operatsioonisüsteemide *Bluetooth*<sup>®</sup>-i versiooniga 2.1 + EDR. Vajalik rakendus on tasuta saadaval nii iTunes Store'is kui ka Google Play poes.

## Tehnilised andmed

- Toitepinge: 12 V alalisvool
- Tarbitav võimsus: 1 W
- Väljundvõimsus: *Bluetooth*<sup>®</sup> omadus Class 2
- *Bluetooth*<sup>®</sup> – versioon: 2.1 + EDR
- *Bluetooth*<sup>®</sup> – ülekandekaugus: ca 10 m  
(oleneb keskkonnatingimustest)
- Toetatud audiokodek: SBC
- Toetatud *Bluetooth*<sup>®</sup>-profiil: A2DP, SPP

## Kasutusluba ja vastavus



Toode vastab EL-i direktiivides kehtestatud nõuetele.

Vastavustunnistusi saab vajaduse korral küsida järgmiselt aadressilt:

**GROHE Deutschland Vertriebs GmbH**  
Zur Porta 9  
D-32457 Porta Westfalica

## Rakenduse paigaldamine

### Apple.

- Juhtseadmega App Store'ist (vajalik on traadita võrguühendus ja Apple'i konto).
- Teenusega iTunes iTunes Store'ist (iTunes peab olema arvutisse paigaldatud ja vajalik on Apple'i konto).
- QR-koodiga



### Android.

- Juhtseadmega Google Play Store'ist (vajalik on traadita võrguühendus ja Google'i konto).
- Aadressil [www.play.google.com](http://www.play.google.com) (vajalik on Google'i konto).
- QR-koodiga



Juhendit rakenduse kasutamiseks on võimalik alla laadida aadressil [www.grohe.com/tpi/f-digital-deluxe](http://www.grohe.com/tpi/f-digital-deluxe).

## *Bluetooth*<sup>®</sup>-adapteri paigaldamine

**Paigaldamine ja ühendamine**, vt voldiku lk I, II ja III.

Järgige mõõtjoonist voldiku lk I.

**Uue adapteri paigaldamine**, vt voldiku lk II.

Paigaldamine peab toimuma väljaspool aurukabiini ligipääsetavas kohas.

*Bluetooth*<sup>®</sup>-adapter töötab sagedusribal 2,4 GHz.

Vältima peab paigaldamist seadmete läheduses, mis töötavad samal sagedusribal (nt Wi-Fi-seadmed, DECT-telefonid jne (järgige tootjateavet).

**Järelepaigaldus (võimalik vaid juhtimisseadmega 36 397)**, vt voldiku lk III.

1. Lülitage kogu süsteem vooluvõrgust välja.
2. Ühendage juhtimisseade pistikühendustest lahti.
3. Vahetage juhtimisseade (36 358) *Bluetooth*<sup>®</sup>-i funktsiooni lubava juhtimisseadme (36 397) vastu välja.
4. Taastage pistikuühendused *Bluetooth*<sup>®</sup>-adapteri ja olemasolevate moodulitega.
5. Ühendage kogu süsteem vooluvõrku.

### Väline liides (system shut down)

Välise liidese kaudu on võimalik *Bluetooth*<sup>®</sup>-adapter taaskäivitada või lähtestada. Liides on paigaldatud avamiseks mõeldud ühendusseadmena, mida saab kasutada standardsete lülitite või klahvidega.

1. Lülitage kogu süsteem vooluvõrgust välja.
2. Eemaldage ühenduskate (C), vt voldiku lk I.
3. Ühendage kaabliga 47 868 000 (lisatarvik) väline liides ja lüliti või klahv (max 5 m).
4. Ühendage kogu süsteem vooluvõrku.

Kui välist liidest ei kasutata, **peab** ühenduskate peale jääma.

## Sidumine

Sidumine tähendab kahe *Bluetooth*<sup>®</sup> -seadme esmakordset ühendamist. Eeldus selleks on korrektne paigaldus. Juba aktiivse *Bluetooth*<sup>®</sup>-ühenduse korral pole juhtseadme ja *Bluetooth*<sup>®</sup>-adapteri vahel sidumine võimalik.

1. Aktiveerige juhtseadmes *Bluetooth*<sup>®</sup>.
2. Valige *Bluetooth*<sup>®</sup> loendist **xxxx Grohe SPA**.  
xxxx tähistab 4-kohalist koodi (PIN-koodi), mis kuvatakse.
3. Sisestage PIN-kood ja kinnitage see.
4. Ühendus loouakse automaatselt.
5. Kui ühendus on saavutatud, vilgub LED (A) adapteril 1 korra lühiajaliselt siniselt.

Igal adapteril on individuaalne PIN-kood, mis on kirjas korpuse tagaküljel kleebisel.

Tegemist on seerianumbri viimase nelja numbriga. **PIN-koodi ei saa muuta!**

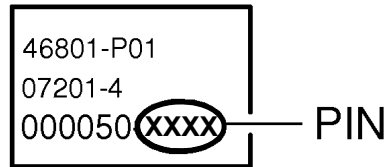

Õnnestunud sidumise korral pole uue ühenduskorra ajal enam PIN-koodi vaja sisestada. Kui ühendus toimib ja rakendus on aktiivne, helendab adapteril LED püsivalt siniselt. Maksimaliselt on võimalik siduda 8 seadet. Kui tahetakse siduda 9. seadet, kustutatakse kõige vähem kasutatud seade loendist.

## Lähtestamisklahvi (A) kasutamine ja visualiseerimine olekuga LED (B)

Funktsioon	Visualiseerimine
Seadet kasutatakse	LED helendab püsivalt siniselt
Adapteri uuesti käivitamine	LED helendab 3 sekundit punaselt
Adapteri lähtestamine	LED helendab punaselt, kustub, helendab jälle punaselt, siniselt, punaselt
Kasutusvalmis	LED on väljas
Moodul oli ühendatud vooluvõrku	LED helendab 1 sekundi punaselt
Klahvi pidev kasutamine või on kate (C) ära võetud	LED vilgub punaselt

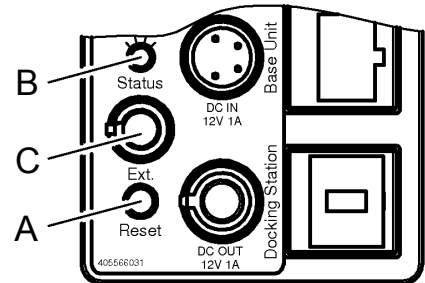

## Funktsiooni ulatus

Funktsioon	Kirjeldus
Juhtseadme vahetus	Juhtseadet ei kasutata (ühendus lõpetatud/inaktiveeritud). 10 sekundi pärast on võimalik hakata kasutama uut juhtseadet.
Ühenduse prioritseerimine	Tehakse kindlaks, et juhtimiseks on alati vaja juhtseadet.
<i>Bluetooth</i> <sup>®</sup> -adapteri nähtavus	<i>Bluetooth</i> <sup>®</sup> -adapter on alati nähtav.
<i>Bluetooth</i> <sup>®</sup> -adapteri taaskäivitamine (kogu süsteem lülitub välja)	Lühiajaline klahvilevajutus (vähem kui 3 sekundit). – Ühendus katkestatakse – <i>Bluetooth</i> <sup>®</sup> -adapter käivitub uuesti – Süsteem lülitub välja (muusika, valgus (max 60-sekundilise viivitusega), toss)
<i>Bluetooth</i> <sup>®</sup> adapteri lähtestamine (kogu süsteem lülitub välja)	Pikemaajaline klahvilevajutus (10-20 sekundit). – Ühendus katkestatakse – Sidumisloend kustutatakse – <i>Bluetooth</i> <sup>®</sup> -adapter käivitub uuesti – Süsteem lülitub välja (muusika, valgus (max 60-sekundilise viivitusega), toss)
Andmete ülekanne	Niipea kui on saavutatud ühendus juhtseadmega, on võimalik süsteemi juhtida Grohe rakendusega.
Audio voogesitus	Niipea kui on saavutatud ühendus juhtseadmega, on võimalik saata audiovoogesitus Grohe rakenduse kaudu süsteemi.

## Takistused/barjäärid

Kui seadet kasutatakse ebasoodsates keskkonnatingimustes, terasbetoonist seintega, teras- ja raudpiiretega hoonetes/ruumides või metallist takistuste läheduses (nt mööbliesemed), võib Bluetoothi levi olla häiritud ning katkendlik.

## Rikke põhjused

HF-komponendid, mis kasutavad sama sagedusriba (2,4 GHz) (nt: Wi-Fi-seadmed, telefonid jne), nagu ka reflekteerivad lained (nt mööbliesemetest, seintest) võivad levi kvaliteeti mõjutada (järgige tootjateavet).

Barjääride liigid	Häirimis- või takistuspotentsiaal
Puit Kunstmaterjal Klaas	Väike
Vesi Tellis Marmor	Keskmine
Krohv Betoon Massiivpuut	Suur
Metall	Väga suur

Rike	Põhjus	Rikke kõrvaldamine
<b>Sidumine ei ole võimalik</b>	<ul style="list-style-type: none"> <li>Vale PIN-kood</li> <li>Olemas on juba ühendus teise juhtseadmega</li> <li>Levi puudub / ühendus on katkestatud</li> <li>Rikke põhjus levialas</li> <li>Takistus raadioühenduses</li> </ul>	<ul style="list-style-type: none"> <li>Kontrollige <i>Bluetooth</i><sup>®</sup>-adapteril (kleebisel) PIN-koodi</li> <li>Katkestage ühendus ja siduge uuesti</li> <li>Juhtseadme tagasi levialla</li> <li>Inaktiveerige rikke põhjus (järgige tootjateavet)</li> <li>Eemaldage takistus raadioühenduses</li> </ul>
<b>Ühendus ei ole võimalik</b>	<ul style="list-style-type: none"> <li>Olemas on juba ühendus teise juhtseadmega</li> <li>Levi puudub / ühendus on katkestatud</li> <li>Rikke põhjus levialas</li> <li>Takistus raadioühenduses</li> </ul>	<ul style="list-style-type: none"> <li>Katkestage ühendus ja siduge uuesti</li> <li>Tagasi levialla</li> <li>Inaktiveerige rikke põhjus (järgige tootjateavet)</li> <li>Eemaldage takistus raadioühenduses</li> </ul>
<b><i>Bluetooth</i><sup>®</sup>-adapterit ei ole juhtseadme <i>Bluetooth</i><sup>®</sup>-i loendis</b>	<ul style="list-style-type: none"> <li>Juhtseade on väljaspool leviala</li> <li>Juba on olemas ühendus teise juhtseadmega</li> <li><i>Bluetooth</i><sup>®</sup>-adapter ei ole ühendatud vooluvõrku</li> <li><i>Bluetooth</i><sup>®</sup>-adapteri rike</li> </ul>	<ul style="list-style-type: none"> <li>Juhtseade tagasi levialla</li> <li>Katkestage ühendus juhtseadmega. Seejärel ühendage uuesti</li> <li>Kontrollige paigaldust</li> <li>Käivitage seade uuesti</li> </ul>
<b>Juhtimine on töö käigus katkestatud</b>	<ul style="list-style-type: none"> <li>Rikke põhjus levialas</li> <li>Takistus raadioühenduses</li> </ul>	<ul style="list-style-type: none"> <li>Inaktiveerige rikke põhjus (järgige tootjateavet)</li> <li>Eemaldage takistus raadioühenduses</li> </ul>
<b>Funktsioonita <i>Bluetooth</i><sup>®</sup>-adapter</b>	<ul style="list-style-type: none"> <li>Ühenduskate on ära võetud ning ühtegi välist liidest pole ühendatud</li> </ul>	<ul style="list-style-type: none"> <li>Paigaldage ühenduskate (C), vt voldiku lk I</li> </ul>

## Jäätmekäitlus



Selle tähisega seadmeid **ei tohi** visata olmeprügi hulka, vaid **tuleb** utiliseerida riiklike eeskirjade järgi.



**Norādījums:** pirms uzstādīšanas izlasiet vadības vienības montāžas instrukciju. Tajā ir sniegta nozīmīga informācija par drošu un lietpratīgu uzstādīšanu kopā ar citiem moduļiem.

## Drošības informācija



### Strāvas trieciena risks!

Novērsiet apdraudējumu, ko rada bojāti pieslēguma vadi. Ja pieslēguma vadi ir bojāti, ražotājam, tā klientu apkalpošanas dienestam vai līdzvērtīgi kvalificētai personai tie ir jānomaina.

- Uzstādīšanu drīkst veikt tikai telpās, kas ir aizsargātas pret salu.
- Tīrīšanas laikā *Bluetooth*<sup>®</sup> adapteri **nedrīkst** ne tieši, ne netieši apšļakstīt ar ūdeni.
- Attālums starp *Bluetooth*<sup>®</sup> adapteri un vadības vienību nedrīkst pārsniegt 4,5 metrus.
- Bērni, kā arī pieaugušie ar ierobežotām fiziskām, garīgām un/vai sensorām spējām nedrīkst izmantot produktu bez uzraudzības.
- Produktu nedrīkst izmantot personas, kas ir alkohola vai narkotisko vielu reibumā.

## Pielietojums/funkcija

- Gaismas, mūzikas un tvaika vadības saskarne. Saderīga ar Apple un Android vadības ierīcēm, kurās ir *Bluetooth*<sup>®</sup> versija 2.1 + EDR (ievērojiet no lietotnes atkarīgos ierobežojumus). Nepieciešamā lietotne bez maksas ir pieejama veikalā iTunes Store un Google Play veikalā.

## Tehniskie dati

- Sprieguma padeve: 12 V DC
- Jauda: 1 W
- Izejas jauda: *Bluetooth*<sup>®</sup> specifikācija: 2. klase
- *Bluetooth*<sup>®</sup> versija: 2.1 + EDR
- *Bluetooth*<sup>®</sup> apraides diapazons: apm. 10 m (atkarīgs no apkārtējās vides apstākļiem)
- Atbalstītais audio kodeks: SBC
- Atbalstītie *Bluetooth*<sup>®</sup> profili: A2DP, SPP

## Atļauja un atbilstība



Sis produkts atbilst attiecīgo ES direktīvu prasībām.

Atbilstības deklarācijas var pieprasīt, rakstot uz šādu adresi:  
**GROHE Deutschland Vertriebs GmbH**  
 Zur Porta 9  
 D-32457 Porta Westfalica

## Lietotnes instalēšana

### Apple:

- Tieši vadības ierīcē piekļūstot veikalam App Store (nepieciešams bezvadu tīkla savienojums un Apple konts).
- Izmantojot pakalpojumu iTunes un veikalu iTunes Store (datorā jābūt instalētam pakalpojumam iTunes, kā arī nepieciešams Apple konts).
- Izmantojot QR kodu.



### Android:

- Tieši vadības ierīcē piekļūstot Google Play veikalam (nepieciešams bezvadu tīkla savienojums un Google konts).
- Izmantojot vietni [www.play.google.com](http://www.play.google.com) (nepieciešams Google konts).
- Izmantojot QR kodu.



Lietotnes lietošanas instrukciju var lejupielādēt vietnē [www.grohe.com/tpi/f-digital-deluxe](http://www.grohe.com/tpi/f-digital-deluxe).

## *Bluetooth*<sup>®</sup> adaptera uzstādīšana

**Iebūve un pievienošana;** skatiet I, II un III salokāmo pusi.

Nemiet vērā rasējumus ar izmēriem, kas sniegti I salokāmajā pusē.

**Jauna uzstādīšana,** skatiet II salokāmo pusi.

Adapteris ir jāuzstāda pieejamā vietā ārpus tvaika kabīnes.

*Bluetooth*<sup>®</sup> adapteris darbojas 2,4 GHz frekvenču joslā. Izvairieties no uzstādīšanas tādū ierīču tuvumā, kurās tiek izmantota tā pati frekvences josla (piem., bezvadu ierīču, DECT telefonu tuvumā utt. (izlasiet ražotāja dokumentāciju!)).

**Vēlāka montāža (tikai ar vadības vienību 36 397),**

skatiet III salokāmo pusi.

1. Atvienojiet visu sistēmu no sprieguma.
2. Atvienojiet visus spraudsavienojumus ar vadības vienību.
3. Nomainiet vadības vienību (36 358) ar vadības vienību (36 397), kas atbalsta *Bluetooth*<sup>®</sup>.
4. Atkal izveidojiet spraudsavienojumus ar *Bluetooth*<sup>®</sup> adapteri un esošajiem moduļiem.
5. Pievienojiet sistēmu spriegumam.

### Ārējā saskarne (sistēmas izslēgšana)

Izmantojot ārējo saskarni, *Bluetooth*<sup>®</sup> adapteri var palaist atkārtoti vai restartēt. Saskarne ir izveidota kā atslēdzējkontakts, kuru var izmantot ar tirdzniecībā pieejamiem slēdžiem vai pogām.

1. Atvienojiet visu sistēmu no sprieguma.
2. Noņemiet pārvienošanas kontaktu (C), skatiet I salokāmo pusi.
3. Savienojiet ārējo saskarni ar slēdzi vai pogu, izmantojot kabeli 47 868 000 (speciālais piederums, maks. 5 m).
4. Pievienojiet sistēmu spriegumam.

Ja ārējā saskarne netiek izmantota, pārvienošanas kontakts **nedrīkst** būt izņemts!

## Savienošana pārī

Ar savienošānu pārī tiek apzīmēta pirmā savienojuma izveide starp divām *Bluetooth*<sup>®</sup> ierīcēm. Lai to paveiktu, instalēšanai ir jābūt pareizai. Ja *Bluetooth*<sup>®</sup> savienojums starp vadības ierīci un *Bluetooth*<sup>®</sup> adapteri jau ir aktīvs, savienošāna pārī nav iespējama.

1. Ierīcē aktivizējiet *Bluetooth*<sup>®</sup>.
2. *Bluetooth*<sup>®</sup> sarakstā izvēlieties **xxxx Grohe SPA**.  
xxxx apzīmē 4 parādītos ciparus (PIN).
3. Ievadiet un apstipriniet PIN.
4. Savienojums tiek izveidots automātiski.
5. Ja savienojums ir izveidots sekmīgi, adaptera LED (A) 1 reizi īsi iemirgojas zilā krāsā.

Katram adapterim tiek izmantots individuāls PIN, un tas ir papildus norādīts uzlīmē korpusa aizmugurē.

Tie ir pēdējie četri sērijas numura cipari. **PIN nevar nomainīt!**

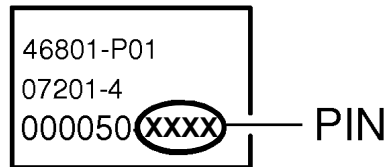

Ja savienošāna pārī ir notikusi sekmīgi, atkārtoti izveidojot savienojumu, PIN vairs nebūs jāievada. Ja savienojums ir izveidots un lietotne ir aktivizēta, adaptera LED deg zilā krāsā. Savienojumu pārī var izveidot ar maksimāli 8 ierīcēm. Pievienojot 9. ierīci, no saraksta tiek dzēsta ierīce, kas tiek izmantota visretāk.

## Atiestatīšanas pogas (A) izmantošana un vizualizācija, izmantojot statusa LED (B)

Funkcija	Vizualizācija
Lietošana	LED deg zilā krāsā.
Adaptera atkārtota palaišana	LED 3 sekundes deg sarkanā krāsā.
Adaptera atiestatīšana	LED deg sarkanā krāsā, izdziest, deg sarkanā, zilā, sarkanā krāsā.
Gatavs darbam	LED nedeg.
Modulim tika pievadīts spriegums	LED 1 sekundi deg sarkanā krāsā.
Ilgstoša pogas nospiešana, vai izvilks kontakts (C)	LED mirgo sarkanā krāsā.

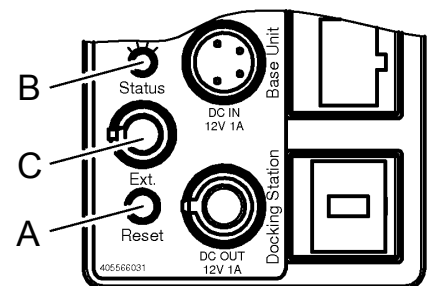

## Pieejamās funkcijas

Funkcija	Apraksts
Vadības ierīces nomaīņa	Vadības ierīce tiek atvienota (savienojums tiek pārtraukts/deaktivizēts). Pēc 10 sekundēm var pievienot jauno vadības ierīci.
Savienojumu prioritāšu noteikšana	Tiek nodrošināts, ka jebkurā brīdī var izmantot tikai vienu vadības ierīci.
<i>Bluetooth</i> <sup>®</sup> adaptera uztveramība	<i>Bluetooth</i> <sup>®</sup> adapteris vienmēr ir uztverams.
<i>Bluetooth</i> <sup>®</sup> adaptera atkārtota palaišana (visa sistēma tiek izslēgta)	Īsi nospiediet pogu (mazāk nekā 3 sekundes). - Savienojums tiek pārtraukts. - <i>Bluetooth</i> <sup>®</sup> adapteris tiek atkārtoti palaists. - Sistēma tiek izslēgta (mūzika, gaisma (maks. 60 sekunžu aizkave), tvaiks).
<i>Bluetooth</i> <sup>®</sup> adaptera atiestatīšana (visa sistēma tiek izslēgta)	Ilgli nospiediet pogu (10–20 sekundes). - Savienojums tiek pārtraukts. - Tiek dzēsts saraksts ar savienojumiem pārī. - <i>Bluetooth</i> <sup>®</sup> adapteris tiek atkārtoti palaists. - Sistēma tiek izslēgta (mūzika, gaisma (maks. 60 sekunžu aizkave), tvaiks).
Datu pārraide	Tiklīdz ir izveidots savienojums ar vadības ierīci, sistēmas darbībai var izmantot Grohe lietotni.
Audio straumēšana	Tiklīdz ir izveidots savienojums ar vadības ierīci, izmantojot Grohe lietotni sistēmai var nosūtīt audio straumi.

## Traucējumi/šķēršļi

Ja produkts tiek izmantots nepiemērotos apstākļos, ēkās/ telpās ar tēraudbetona sienām, tērauda un dzelzs karkasiem vai metāla šķēršļu (piem., mēbeļu) tuvumā, Bluetooth apraide var tikt traucēta un pārtraukta.

## Traucējumu avoti

Augstfrekvences komponenti, kas izmanto to pašu frekvenču joslu (2,4 Ghz) (piem., bezvadu ierīces, telefoni utt.), kā arī atstaroti viļņi (piem., mēbeļu, sienu dēļ) var ietekmēt uztveršanas kvalitāti (ievērojiet ražotāja dokumentāciju).

Šķēršļa veids	Traucējumu radīšanas un ekranēšanas iespēja
Koks Plastmasa Stikls	Zema
Ūdens Ķieģeļi Marmors	Vidēja
Apmetums Betons Masīva koksne	Augsta
Metāls	Ļoti augsta

Traucējums	Iemesls	Novēršana
<b>Nav iespējams izveidot savienojumu.</b>	<ul style="list-style-type: none"><li>• Ievadītais PIN nav pareizs.</li><li>• Jau ir izveidots savienojums ar citu vadības ierīci.</li><li>• Nevar uztvert/savienojums ir pārtraukts.</li><li>• Traucējuma avots uztveršanas diapazonā.</li><li>• Šķērslis pārraides ceļā.</li></ul>	<ul style="list-style-type: none"><li>- Pārbaudiet uz <i>Bluetooth</i><sup>®</sup> adaptera norādīto PIN (uzlīme).</li><li>- Pārtrauciet savienojumu un atkārtoti izveidojiet savienojumu pāri.</li><li>- Novietojiet vadības ierīci uztveršanas diapazonā.</li><li>- Likvidējiet traucējumu avotu (ievērojiet ražotāja dokumentāciju).</li><li>- Likvidējiet šķērslis pārraides ceļā.</li></ul>
<b>Nav iespējams izveidot savienojumu.</b>	<ul style="list-style-type: none"><li>• Jau ir izveidots savienojums ar citu vadības ierīci.</li><li>• Nevar uztvert/savienojums ir pārtraukts.</li><li>• Traucējuma avots uztveršanas diapazonā.</li><li>• Šķērslis pārraides ceļā.</li></ul>	<ul style="list-style-type: none"><li>- Pārtrauciet savienojumu un atkārtoti izveidojiet savienojumu pāri.</li><li>- Novietojiet ierīci atpakaļ uztveršanas diapazonā.</li><li>- Likvidējiet traucējumu avotu (ievērojiet ražotāja dokumentāciju).</li><li>- Likvidējiet šķērslis pārraides ceļā.</li></ul>
<b><i>Bluetooth</i><sup>®</sup> adapteris netiek parādīts vadības ierīces <i>Bluetooth</i><sup>®</sup> sarakstā.</b>	<ul style="list-style-type: none"><li>• Vadības ierīce atrodas ārpus uztveršanas diapazonā.</li><li>• Jau ir izveidots savienojums ar vadības ierīci.</li><li>• <i>Bluetooth</i><sup>®</sup> adapterim netiek pievadīts spriegums.</li><li>• Traucējums <i>Bluetooth</i><sup>®</sup> adapterī.</li></ul>	<ul style="list-style-type: none"><li>- Novietojiet vadības ierīci atpakaļ uztveršanas diapazonā.</li><li>- Pārtrauciet savienojumu ar vadības ierīci. Pēc tam atkal izveidojiet savienojumu.</li><li>- Pārbaudiet montāžu.</li><li>- Palaidiet adapteri atkārtoti.</li></ul>
<b>Darbības laikā radās traucējumi.</b>	<ul style="list-style-type: none"><li>• Traucējuma avots uztveršanas diapazonā.</li><li>• Šķērslis pārraides ceļā.</li></ul>	<ul style="list-style-type: none"><li>- Likvidējiet traucējumu avotu (ievērojiet ražotāja dokumentāciju).</li><li>- Likvidējiet šķērslis pārraides ceļā.</li></ul>
<b><i>Bluetooth</i><sup>®</sup> adapteris nedarbojas.</b>	<ul style="list-style-type: none"><li>• Pārvienošanas kontakts ir atvienots, un nav pievienota ārēja saskarne.</li></ul>	<ul style="list-style-type: none"><li>- Ielieciet pārvienošanas kontaktu (C), skatiet I salokāmo pusi.</li></ul>

## Utilizācijas norādījumi



Ierīces ar šo apzīmējumu **nevar** izmest saimniecības atkritumos, tās ir jāutilizē atsevišķi atbilstoši valsts noteikumiem.





**Pastaba.** Prieš montuodami perskaitykite valdymo bloko montavimo instrukciją. Joje pateikta svarbi informacija apie saugų sumontavimą kartu su kitais moduliais.

## Saugos informacija



### Elektros smūgio pavojus!

Saugokitės pažeistų prijungimo laidų keliamo pavojaus. Jei prijungimo laidas pažeistas, jį turi pakeisti gamintojas arba jo techninės priežiūros skyrius ar tokios pat kvalifikacijos asmuo.

- Montuoti galima tik nuo šalčio apsaugotoje patalpoje.
- Valydami *Bluetooth*<sup>®</sup> adapterį **neapipurškite** jo vandeniu tiesiogiai arba netiesiogiai.
- Atstumas tarp *Bluetooth*<sup>®</sup> adapterio ir valdymo bloko turi būti ne didesnis nei 4,5 metro.
- Negalima leisti vaikams ir suaugusiesiems, turintiems fizinę, protinę ir (arba) jutiminę negalią, naudoti produkto be priežiūros.
- Alkoholio ar narkotikų veikiami asmenys negali naudoti produkto.

## Naudojimo paskirtis / funkcija

- Sąsaja apšvietimui, muzikai ir garams valdyti. Suderinama su „Apple“ ir „Android“ valdymo prietaisais su *Bluetooth*<sup>®</sup> 2.1 + EDR versija (atsižvelkite į programos apribojimus). Reikalingą programą galite nemokamai atsisiųsti iš „iTunes Store“ ir „Google Play“ parduotuvių.

## Techniniai duomenys

- Įtampa: 12 V nuolatinė srovė
- Įėjimo galia: 1 W
- Išėjimo galia: *Bluetooth*<sup>®</sup> 2 klasės specifikacija
- *Bluetooth*<sup>®</sup> – versija: 2.1 + EDR
- *Bluetooth*<sup>®</sup> – perdavimo atstumas: apie 10 m (priklauso nuo aplinkos sąlygų)
- Palaikomas garso kodekas: SBC
- Palaikomas *Bluetooth*<sup>®</sup> profilis: A2DP, SPP

## Leidimas ir atitiktis



Sis produktas atitinka atitinkamų ES direktyvų reikalavimus.

Dėl atitikties deklaracijų reikia kreiptis šiuo adresu:

**GROHE Deutschland Vertriebs GmbH**

Zur Porta 9

D-32457 Porta Westfalica

## Programos diegimas

### „Apple“:

- Valdymo prietaisu tiesiogiai per „App Store“ (reikia turėti belaidį ryšį su tinklu ir „Apple“ paskyrą).
- Per „iTunes“ parduotuvę „iTunes Store“ (kompiuteryje turi būti įdiegta „iTunes“ ir reikia turėti „Apple“ paskyrą).
- QR kodu



### „Android“:

- Valdymo prietaisu tiesiogiai per parduotuvę „Google Play“ (reikia turėti belaidį ryšį su tinklu ir „Google“ paskyrą).
- Per [www.play.google.com](http://www.play.google.com) (reikia turėti „Google“ paskyrą).
- QR kodu



Programos naudojimo instrukciją galite atsisiųsti adresu [www.grohe.com/tpi/f-digital-deluxe](http://www.grohe.com/tpi/f-digital-deluxe).

## *Bluetooth*<sup>®</sup> adapterio sumontavimas

**Montavimas ir prijungimas**, žr. I, II ir III atlenkiamuosius puslapius.

Atkreipkite dėmesį į I atlenkiamajame puslapyje pateiktus brėžinius su nurodytais matmenimis.

**Naujo montavimas**, žr. II atlenkiamąjį puslapį.

Montuoti reikia prieinamoje vietoje už garų kabinos ribų.

*Bluetooth*<sup>®</sup> adapteris veikia 2,4 GHz dažnio juostoje. Nemontuokite šalia prietaisų, kurių ta pati dažnio juosta (pvz., W-LAN prietaisų, DECT telefonų ir pan. (žr. gamintojo dokumentus!)).

**Modifikavimas (galimas tik naudojant 36 397 valdymo bloką)**, žr. III atlenkiamąjį puslapį.

1. Visą sistemą atjunkite nuo tinklo.
2. Atjunkite nuo valdymo bloko visas kištukines jungtis.
3. Pakeiskite valdymo bloką (36 358) valdymo bloku (36 397) su *Bluetooth*<sup>®</sup> funkcija.
4. Vėl prijunkite kištukines jungtis prie *Bluetooth*<sup>®</sup> adapterio ir esamų modulių.
5. Prijunkite visą sistemą prie tinklo.

### Išorinė sąsaja (sistema išjungta)

Per išorinę sąsają galima paleisti *Bluetooth*<sup>®</sup> adapterį iš naujo arba atstatyti. Sąsaja yra atidaromo kontakto tipo ir gali būti naudojama su įprastiniais jungikliais ar mygtukais.

1. Visą sistemą atjunkite nuo tinklo.
2. Nuimkite jungiamąjį dangtelį (C), žr. I atlenkiamąjį puslapį.
3. Sujunkite išorinę sąsają su jungikliu ar mygtuku kabeliu 47 868 000 (specialūs priedai) (maks. 5 m).
4. Prijunkite visą sistemą prie tinklo.

Jei sąsaja nenaudojama, jungiamasis dangtelis **turi** būti įkištas!

## Suporavimas

Suporavimas reiškia pirmą dviejų *Bluetooth*<sup>®</sup> prietaisų sujungimą. Jo sąlyga yra tinkamas sumontavimas. Kai jau yra aktyvus *Bluetooth*<sup>®</sup> ryšys tarp valdymo prietaiso ir *Bluetooth*<sup>®</sup> adapterio, suporuoti nebegalima.

1. Valdymo prietaise suaktyvinkite *Bluetooth*<sup>®</sup>.
2. *Bluetooth*<sup>®</sup> sąraše pasirinkite **xxxx Grohe SPA**.  
xxxx reiškia rodomą 4 ženklų skaičių (PIN kodą).
3. Įveskite PIN kodą ir patvirtinkite.
4. Ryšys užmezgamas automatiškai.
5. Kai sujungiama, adapterio LED lemputė (A) vieną kartą sumirksi mėlynai.

Kiekvieno adapterio PIN kodas atskiras ir papildomai nurodomas ant korpuso galinės pusės esančiame lipduke. Tai keturi paskutiniai serijos numerio skaičiai. **PIN kodo negalima pakeisti!**

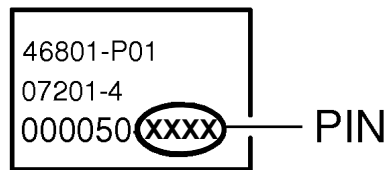

Sėkmingai suporavus, jungiantis pakartotinai nebereikės įvesti PIN kodo. Kai yra ryšys ir programa suaktyvinta, adapterio LED lemputė nuolat dega mėlynai. Galima suporuoti daugiausia 8 prietaisus. Bandant užregistruoti 9 prietaisą, iš sąrašo bus pašalintas rečiausiai naudojamas prietaisas.

## Atstato mygtuko valdymas (A) būsenos vizualizavimas LED lempute (B)

Funkcija	Vizualizavimas
<b>Valdoma</b>	LED lemputė nuolat dega mėlynai
<b>Adapterio paleidimas iš naujo</b>	LED lemputė 3 sek. dega raudonai
<b>Adapterio atstata</b>	LED lemputė dega raudonai, užgęsta, dega raudonai, mėlynai, raudonai
<b>Galima naudoti</b>	LED lemputė nedega
<b>Modulis prijungtas prie tinklo</b>	LED lemputė 1 sek. dega raudonai
<b>Mygtukas laikomas nuspauštas arba ištrauktas dangtelis (C)</b>	LED lemputė mirksi raudonai

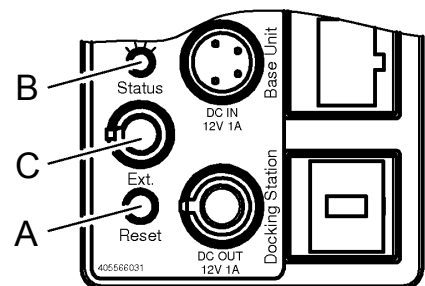

## Funkcijos

Funkcija	Aprašas
<b>Valdymo prietaiso pakeitimas</b>	Valdymo prietaisas išregistruojamas (ryšys nutraukiamas / išjungiamas). Po 10 sek. galima užregistruoti naują valdymo prietaisą.
<b>Ryšio pirmenybė</b>	Užtikrinama, kad bet kuriuo metu galima valdyti vienu valdymo prietaisu.
<b><i>Bluetooth</i><sup>®</sup> adapterio matomumas</b>	<i>Bluetooth</i> <sup>®</sup> adapteris visada matomas.
<b><i>Bluetooth</i><sup>®</sup> adapterio paleidimas iš naujo</b> (visa sistema išsijungia)	Trumpas mygtuko paspaudimas (trumpiau nei 3 sek.): - ryšys nutraukiamas; - <i>Bluetooth</i> <sup>®</sup> adapteris paleidžiamas iš naujo; - sistema išsijungia (muzika, apšvietimas (maks. 60 sek. delsa), garai).
<b><i>Bluetooth</i><sup>®</sup> adapterio atstata</b> (Visa sistema išsijungia)	Ilgas mygtuko paspaudimas (10–20 sek.) - ryšys nutraukiamas; - suporavimo sąrašas ištrinamas; - <i>Bluetooth</i> <sup>®</sup> adapteris paleidžiamas iš naujo; - sistema išsijungia (muzika, apšvietimas (maks. 60 sek. delsa), garai).
<b>Duomenų perdavimas</b>	Kai tik užmezgamas ryšys su valdymo prietaisu, sistemą galima valdyti naudojant „Grohe“ programą.
<b>Garso siuntimas</b>	Kai tik užmezgamas ryšys su valdymo prietaisu, „Grohe“ programa gali siųsti garsą į sistemą.

## Kliūtys / barjerai

Ekspluatuojant nepalankiomis aplinkos sąlygomis, pastatuose / patalpose su gelžbetonio sienomis, plieno ir geležies konstrukcijomis arba netoli metalinių kliūčių (pvz., baldų), gali sutrikti ir nutrūkti „Bluetooth“ ryšys.

## Trukdžių šaltiniai

Aukšto dažnio komponentai, naudojantys tą pačią dažnio juostą (2,4 GHz) (pvz.: W-LAN prietaisai, telefonai ir pan.), bei atsispindinčios bangos (pvz., nuo baldų, sienų ir pan.) gali daryti įtaką ryšio kokybei (žr. gamintojo dokumentus!).

Barjerų tipas	Trikdymo ar slopinimo potencialas
Mediena Plastikas Stiklas	Žemas
Vanduo Plytos Marmuras	Vidutinis
Tinkas Betonas Gryno medžio	Aukštas
Metalas	Labai aukštas

Triktis	Priežastis	Pagalbinė priemonė
<b>Negalima suporuoti</b>	<ul style="list-style-type: none"><li>Įvestas netinkamas PIN kodas</li><li>Jau užmegztas ryšys su kitu valdymo prietaisu</li><li>Nėra ryšio / ryšys nutrūko</li><li>Ryšio zonoje yra trukdžių šaltinis</li><li>Ryšio perdavimo zonoje yra kliūtis</li></ul>	<ul style="list-style-type: none"><li>Patikrinkite PIN kodą ant <i>Bluetooth</i><sup>®</sup> adapterio (lipduke)</li><li>Nutraukite ryšį ir suporuokite iš naujo</li><li>Valdymo prietaisą gražinkite į ryšio zoną</li><li>Pašalinkite trukdžių šaltinį (žr. gamintojo dokumentus!)</li><li>Pašalinkite kliūtis</li></ul>
<b>Nepavyksta užmegzti ryšio</b>	<ul style="list-style-type: none"><li>Jau užmegztas ryšys su kitu valdymo prietaisu</li><li>Nėra ryšio / ryšys nutrūko</li><li>Ryšio zonoje yra trukdžių šaltinis</li><li>Ryšio perdavimo zonoje yra kliūtis</li></ul>	<ul style="list-style-type: none"><li>Nutraukite ryšį ir suporuokite iš naujo</li><li>Grįžkite į ryšio zoną</li><li>Pašalinkite trukdžių šaltinį (žr. gamintojo dokumentus!)</li><li>Pašalinkite kliūtis</li></ul>
<b><i>Bluetooth</i><sup>®</sup> adapteris nerodomas valdymo prietaiso <i>Bluetooth</i><sup>®</sup> sąrašė</b>	<ul style="list-style-type: none"><li>Valdymo prietaisas ne ryšio zonoje</li><li>Jau užmegztas ryšys su valdymo prietaisu</li><li><i>Bluetooth</i><sup>®</sup> adapteris neįsijungia</li><li><i>Bluetooth</i><sup>®</sup> adapteris sugedęs</li></ul>	<ul style="list-style-type: none"><li>Valdymo prietaisą gražinkite į ryšio zoną</li><li>Nutraukite ryšį su valdymo prietaisu. Tada vėl sujunkite.</li><li>Patikrinkite, kaip sumontuota</li><li>Paleiskite iš naujo</li></ul>
<b>Ekspluatuojant nebepavyksta valdyti</b>	<ul style="list-style-type: none"><li>Ryšio zonoje yra trukdžių šaltinis</li><li>Ryšio perdavimo zonoje yra kliūtis</li></ul>	<ul style="list-style-type: none"><li>Pašalinkite trukdžių šaltinį (žr. gamintojo dokumentus!)</li><li>Pašalinkite kliūtis</li></ul>
<b><i>Bluetooth</i><sup>®</sup> adapteris neveikia</b>	<ul style="list-style-type: none"><li>Jungiamasis dangtelis ištrauktas, neprijungta išorinė sąsaja</li></ul>	<ul style="list-style-type: none"><li>Uždėkite jungiamąjį dangtelį (C), žr. I atlenkiamąjį puslapį</li></ul>

## Išmetimo nuorodos



Taip paženklintų prietaisų **negalima** išmesti su buitėmis atliekomis, o **reikia** išmesti atskirai laikantis atitinkamų šalies įstatymų.



**Indicație:** Înaintea instalării, citiți manualul de montare al unității de comandă. Acesta conține informații importante pentru instalarea sigură și corespunzătoare, împreună cu alte module.

### Informații privind siguranța



#### Pericol de electrocutare!

Evitați pericolele cauzate de cabluri de conexiune deteriorate. În caz de deteriorare, cablul de conexiune trebuie înlocuit de către producător, de un atelier de service al acestuia sau de o persoană cu calificare similară.

- Instalarea trebuie realizată numai în spații protejate împotriva înghețului.
- La curățare, adaptorul *Bluetooth*<sup>®</sup> nu trebuie stropit direct sau indirect cu apă.
- Distanța dintre adaptorul *Bluetooth*<sup>®</sup> și unitatea de comandă nu trebuie să depășească 4,5 metri.
- Copiilor și adulților cu deficiențe fizice, intelectuale și/sau senzoriale le este interzisă utilizarea produsului, dacă sunt nesupravegheați.
- Persoanelor care se află sub influența alcoolului sau a drogurilor le este interzisă utilizarea produsului.

### Domeniul de utilizare/Funcționarea

• Interfață pentru comanda luminii, a muzicii și a aburului. Compatibilă cu dispozitivele de comandă Apple și Android, cu *Bluetooth*<sup>®</sup> versiunea 2.1 + EDR (se va lua în considerare limitarea aplicației). Aplicația necesară este disponibilă gratuit în iTunes Store și în Google Play.

### Specificații tehnice

- Alimentare electrică: 12 V c.c.
- Putere absorbită: 1 W
- Putere de ieșire: *Bluetooth*<sup>®</sup> clasa de specificație 2
- *Bluetooth*<sup>®</sup> - Versiunea: 2.1 + EDR
- *Bluetooth*<sup>®</sup> - Distanță de transmisie: aprox. 10 m (în funcție de condițiile de mediu)
- Codec audio acceptat: SBC
- Profil *Bluetooth*<sup>®</sup> acceptat: A2DP, SPP

### Certificare și conformitate



Acest produs respectă prevederile cuprinse în directivele CE aferente.

Declarațiile de conformitate pot fi solicitate la următoarea adresă:

**GROHE Deutschland Vertriebs GmbH**

Zur Porta 9

D-32457 Porta Westfalica

### Instalarea aplicației

#### Apple:

- Direct cu dispozitivul de comandă, prin intermediul App Store (trebuie să aveți la dispoziție o conexiune wireless la internet și un cont Apple).
- Prin iTunes în iTunes Store (iTunes trebuie să fie instalat pe computer și este necesar un cont Apple).
- Prin codul QR



#### Android:

- Direct cu dispozitivul de comandă, prin intermediul Google Play Store (trebuie să aveți la dispoziție o conexiune wireless la internet și un cont Google).
- Prin [www.play.google.com](http://www.play.google.com) (este necesar un cont Google).
- Prin codul QR



Manualul de utilizare al aplicației poate fi descărcat de pe [www.grohe.com/tpi/f-digital-deluxe](http://www.grohe.com/tpi/f-digital-deluxe).

### Instalarea adaptorului *Bluetooth*<sup>®</sup>

**Montarea și racordarea**, a se vedea paginile pliante I, II și III. Se va respecta desenul cu cote de pe pagina pliantă I.

**Reinstalare**, a se vedea pagina pliantă II.

Instalarea trebuie să se facă în afara cabinei de abur, într-o zonă accesibilă.

Adaptorul *Bluetooth*<sup>®</sup> funcționează în banda de frecvență 2,4 GHz.

A se evita instalarea în apropierea dispozitivelor cu aceeași bandă de frecvență (de exemplu dispozitive W-LAN, telefoane DECT etc. (respectați documentația producătorului!)).

**Dotare ulterioară (posibilă numai cu unitatea de comandă 36 397)**, a se vedea pagina pliantă III.

1. Opriți alimentarea cu energie a întregului sistem.
2. Deconectați conectorii la unitatea de comandă.
3. Înlocuiți unitatea de comandă (36 358) cu unitatea de comandă compatibilă *Bluetooth*<sup>®</sup> (36 397).
4. Reconectați conectorii pentru adaptorul *Bluetooth*<sup>®</sup> și modulele disponibile.
5. Alimentați cu tensiune întregul sistem.

#### Interfață externă (system shut down)

Prin intermediul interfeței externe se poate efectua o repornire sau o resetare a adaptorului *Bluetooth*<sup>®</sup>. Interfața este concepută în forma unui contact normal închis, care poate fi utilizat cu comutatoare sau butoane disponibile în comerț.

1. Opriți alimentarea cu energie a întregului sistem.
2. Îndepărtați calota de continuizare (C), a se vedea pagina pliantă I.
3. Realizați conexiunea dintre interfața externă și comutator sau buton, prin intermediul cablului 47 868 000 (accesorii speciale) (max. 5 m).
4. Alimentați cu tensiune întregul sistem.

În cazul în care nu este utilizată interfața externă, calota de continuizare **trebuie** să rămână conectată!

## Pairing

Pairing înseamnă prima cuplare între două dispozitive *Bluetooth*<sup>®</sup>. De aceea, este necesar ca instalarea să fie efectuată corect. Pentru o conexiune *Bluetooth*<sup>®</sup> deja activă între un dispozitiv de comandă și adaptorul *Bluetooth*<sup>®</sup>, nu este posibil pairingul.

1. Activați *Bluetooth*<sup>®</sup> pe dispozitivul de comandă.
2. Alegeți din Lista *Bluetooth*<sup>®</sup> **xxxx Grohe SPA**.  
xxxx reprezintă numărul format din 4 cifre (codul PIN) care va fi afișat.
3. Introducerea și confirmarea codului PIN.
4. Conexiunea este stabilită automat.
5. La realizarea cu succes a conexiunii, LED-ul (A) de pe adaptor se aprinde intermitent, 1x albastru scurt.

Codul PIN este distinct pentru fiecare adaptor și este imprimat și pe o etichetă, pe partea din spate a carcasei.

Acesta este format din ultimele patru cifre ale numărului de serie. **Codul PIN nu poate fi schimbat!**

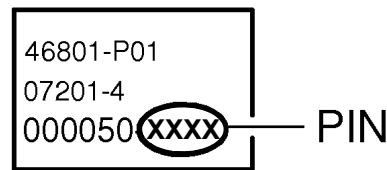

După pairingul realizat cu succes, introducerea PIN nu mai este necesară la o nouă încercare de conectare. În cazul conexiunii existente și a aplicației activate, LED-ul de pe adaptor se aprinde continuu în culoarea albastru. Pot fi asociate maximum 8 dispozitive. La conectarea unui al nouălea dispozitiv, dispozitivul cel mai puțin folosit este șters din listă.

## Utilizarea tastei Resetare (A) și vizualizarea prin intermediul LED-ului de stare (B)

Funcție	Vizualizare
În curs de utilizare	LED-ul luminează continuu albastru
Repornirea adaptorului	LED-ul se aprinde în roșu timp de 3 sec.
Resetarea adaptorului	LED-ul se aprinde în roșu, se stinge, roșu, albastru, roșu
În stare de funcționare	LED oprit
Modulul este alimentat cu tensiune	LED-ul se aprinde în roșu timp de 1 sec.
Acționarea continuă a tastelor sau tragerea capacului (C)	LED-ul clipește intermitent în roșu

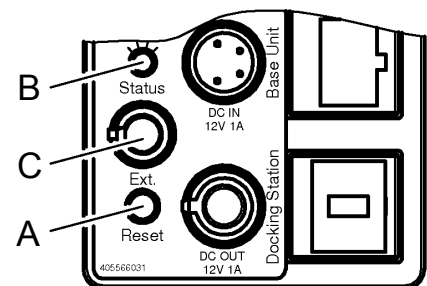

## Gama de funcții

Funcție	Descriere
Schimbarea dispozitivului de comandă	Dispozitivul de comandă este deconectat (conexiune închisă/inactivă). După 10 sec., noul dispozitiv de comandă poate fi conectat.
Prioritizarea conexiunilor	Astfel vă veți asigura că utilizarea, în orice moment, poate fi făcută numai prin intermediul unui dispozitiv de comandă.
Vizibilitatea adaptorului <i>Bluetooth</i> <sup>®</sup>	Adaptorul <i>Bluetooth</i> <sup>®</sup> este vizibil întotdeauna.
Repornirea adaptorului <i>Bluetooth</i> <sup>®</sup> (Întregul sistem se oprește)	Apăsați tasta scurt (mai puțin de 3 sec.): - Conexiunea este întreruptă - Adaptorul <i>Bluetooth</i> <sup>®</sup> pornește din nou - Sistemul se oprește (muzică, lumină (cu întârziere de max. 60 sec.), abur)
Resetarea adaptorului <i>Bluetooth</i> <sup>®</sup> (Întregul sistem se oprește)	Apăsați tasta mai lung (10-20 sec.): - Conexiunea este întreruptă - Lista de pairing este ștersă - Adaptorul <i>Bluetooth</i> <sup>®</sup> pornește din nou - Sistemul se oprește (muzică, lumină (cu întârziere de max. 60 sec.), abur)
Transfer date	De îndată ce este stabilită conexiunea cu un dispozitiv de comandă, sistemul poate fi utilizat cu aplicația Grohe.
Stream audio	De îndată ce este stabilită conexiunea cu un dispozitiv de comandă, un stream audio poate fi transmis către sistem, prin intermediul unei aplicații Grohe

## Obstacole/bariere

La operarea în condiții de mediu nefavorabile, în clădiri/ camere cu pereți din beton armat, oțel și cadre din fier sau în apropierea obstacolelor (de exemplu piese de mobilier) din metal, recepția Bluetooth poate fi perturbată și întreruptă.

## Surse de interferențe

Componentele RF care utilizează aceeași bandă de frecvență (2,4 Ghz) (de exemplu: dispozitive W-LAN, telefoane etc.), precum și undele reflectorizante (de exemplu generate de piese de mobilier, pereți etc.), pot afecta calitatea recepției (respectați documentația producătorului!).

Tipul barierei	Posibile interferențe și ecranări
Lemn Materiale plastice Sticlă	Redus
Apă Căramidă Marmură	Mediu
Ipsos Beton Lemn masiv	Ridicat
Metal	Foarte înalt

Defecțiune	Cauză	Soluție
<b>Pairing imposibil</b>	<ul style="list-style-type: none"><li>• PIN introdus greșit</li><li>• Există deja o conexiune la alt dispozitiv de comandă</li><li>• Nicio recepție/conexiune nu este întreruptă</li><li>• Surse de interferențe în zona de recepție</li><li>• Obstacol în traseul de propagare</li></ul>	<ul style="list-style-type: none"><li>- Verificați codul PIN de pe adaptorul <i>Bluetooth</i><sup>®</sup> (etichetă)</li><li>- Deconectați și efectuați din nou pairingul</li><li>- Readuceți dispozitivul de comandă în zona de recepție</li><li>- Dezactivați sursa de interferențe (respectați documentația producătorului!)</li><li>- Îndepărtați obstacolul de pe traseul de propagare</li></ul>
<b>Conexiune imposibilă</b>	<ul style="list-style-type: none"><li>• Există deja o conexiune la alt dispozitiv de comandă</li><li>• Nicio recepție/conexiune nu este întreruptă</li><li>• Surse de interferențe în zona de recepție</li><li>• Obstacol în traseul de propagare</li></ul>	<ul style="list-style-type: none"><li>- Deconectați și efectuați din nou pairingul</li><li>- Reveniți în zona de recepție</li><li>- Dezactivați sursa de interferențe (respectați documentația producătorului!)</li><li>- Îndepărtați obstacolul de pe traseul de propagare</li></ul>
<b>Adaptorul <i>Bluetooth</i><sup>®</sup> nu apare în lista de dispozitive de comandă <i>Bluetooth</i><sup>®</sup></b>	<ul style="list-style-type: none"><li>• Dispozitiv de comandă în afara zonei de recepție</li><li>• Există deja o conexiune la un dispozitiv de comandă</li><li>• Adaptorul <i>Bluetooth</i><sup>®</sup> nu este alimentat cu tensiune</li><li>• În caz de eroare la adaptorul <i>Bluetooth</i><sup>®</sup></li></ul>	<ul style="list-style-type: none"><li>- Readuceți dispozitivul de comandă în zona de recepție</li><li>- Detașați conexiunea la dispozitivul de comandă. Apoi reconectați.</li><li>- Verificați instalarea</li><li>- Reporniți</li></ul>
<b>Anularea comenzii în timpul funcționării</b>	<ul style="list-style-type: none"><li>• Surse de interferențe în zona de recepție</li><li>• Obstacol în traseul de propagare</li></ul>	<ul style="list-style-type: none"><li>- Dezactivați sursa de interferențe (respectați documentația producătorului!)</li><li>- Îndepărtați obstacolul de pe traseul de propagare</li></ul>
<b>Adaptor <i>Bluetooth</i><sup>®</sup> nefuncțional</b>	<ul style="list-style-type: none"><li>• Trageți calota de continuizare și nu conectați nicio interfață externă</li></ul>	<ul style="list-style-type: none"><li>- Utilizați calota de continuizare (C), a se vedea pagina pliantă I</li></ul>

## Indicații privind evacuarea la deșeuri



Aparatele cu acest marcaj **nu** se evacuează la gunoiul menajer. Ele **trebuie** evacuate separat la deșeuri conform reglementărilor specifice fiecărei țări.





**注意：**在安装之前，请阅读控制装置的安装指南。其中包含有关在与其他组件组合安装时的安全性和专业性的重要信息。

## 安全说明



### 当心触电！

避免因连接线破损而产生危险。如果发现连接线破损，必须由制造商或其客户服务部门或具备同等资质的人员负责更换。

- 只能在无霜房间内安装。
- 清洁时，切勿用水直接或间接喷淋 Bluetooth® 连接器。
- Bluetooth® 连接器和控制装置之间的最大距离不能超过 4.5 米。
- 有残疾、智障和 / 或感官障碍的儿童或成人不得在无人监护的情况下使用本产品。
- 本产品不得由饮酒或嗑药后的人员使用。

## 应用 / 功能

- 灯光、音乐和蒸汽的操控界面

与装有 Bluetooth® 2.1 版 + EDR 的 Apple 和 Android 设备兼容（需考虑应用程序的限制）。您可在 iTunes Store 和、Google Play Store 免费获取所需应用程序。

## 技术参数

- 电源：12 伏直流电
- 耗电量：1 瓦
- 输出：Bluetooth® - 2 级
- Bluetooth® - 版本：2.1 + EDR
- Bluetooth® - 传输距离：约 10 米  
(取决于具体使用环境)
- 支持音频编码：SBC
- 支持 Bluetooth® - 配置文件：A2DP, SPP

## 认证与合规性



本产品符合欧盟相关规定的要求。

如需合规性声明，请向以下地址索取：  
**GROHE Deutschland Vertriebs GmbH**  
Zur Porta 9  
D-32457 Porta Westfalica

## 安装 应用程序

### Apple：

- 直接通过本设备进入 应用程序 商店（需要无线网络连接和一个 Apple 账号）。
- 通过 iTunes 访问 iTunes Store（计算机需安装 iTunes 并需要一个 Apple 账号）。
- 借助 QR 代码



### Android：

- 直接通过本设备进入 Google Play Store（需要无线网络连接和一个谷 Google 账号）。
- 登录 [www.play.google.com](http://www.play.google.com)（需要一个谷歌账号）。
- 借助 QR 代码



请登录 [www.grohe.com/tpi/f-digital-deluxe](http://www.grohe.com/tpi/f-digital-deluxe) 下载更多有关所用应用程序的说明。

## 安装 Bluetooth® 连接器

**安装和连接**，请参见折页 I、II 和 III。

请参见折页 I 上的三维视图。

**全新安装**，请参见折页 II。

必须在蒸汽房外容易进入的区域进行安装。Bluetooth® 连接器的工作频率为 2.4GHz。应避免在具有相同工作频率设备（例如无线设备、无线电话等）附近安装（遵循制造商文档中的说明）。

**改装（仅限控制装置 36 397）**，请参见折页 III。

1. 断开整个系统的电源。
2. 松开当前连接至控制装置的接头。
3. 将控制装置 (36 358) 替换成 Bluetooth® - 激活控制装置 (36 397)。
4. 重新连接 Bluetooth® 连接器和当前组件。
5. 接通整个系统的电源。

### 外部接口

可通过外部接口重启或重设 Bluetooth® 连接器。可将该接口设为断开触点，用作常规 NC（常闭）型开关或按钮。

1. 断开整个系统的电源。
2. 卸下旁路 (C)，请参见折页 I。
3. 用电缆 47 868 000（专用附件）将开关或按钮连接到外部接口（最长 5 米）。
4. 接通整个系统的电源。

如果未使用外部接口，则必须连接**桥接触点**！

## 对偶

对偶是指两个 Bluetooth® 设备的首次耦合。这需要正确安装。对于连接在终端设备和 Bluetooth® 连接器之间并已激活的 Bluetooth®，无需进行对偶。

1. 激活设备上的 Bluetooth®。
2. 从 Bluetooth® 列表中选择 **xxx Grohe SPA**。  
将显示一组 4 位数（PIN 码）xxxx。
3. 输入 PIN 码并确认。
4. 将自动建立连接。
5. 连接无误时，连接器上的 LED (A) 将呈蓝色短暂闪烁一次。

每个连接器仅有一组特定 PIN 码，并在其背面用标签标示。该码是序列号的最后四位数字。**不得更改 PIN 码！**

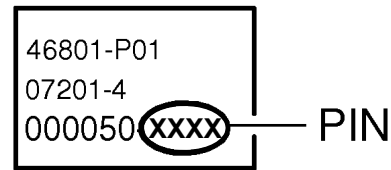

对偶成功后，尝试建立新连接时将不再要求输入 PIN 码。应用程序连接并激活后，连接器上的 LED 将呈蓝色持续亮起。最多可对偶 8 个设备。如果要运行第 9 个设备，则会从列表中删除最少使用次数最少的设备。

## 使用重设按钮 (A) 操作并通过状态 LED (B) 观察

功能	灯光信号
操作	LED 持续呈蓝色亮起
重启连接器	LED 呈红色亮起 3 秒钟
重设连接器	LED 呈红色亮起、熄灭、红色亮起、蓝色亮起、红色亮起
操作就绪	LED 熄灭
为组件供电	LED 呈红色亮起 1 秒钟
按钮被持续按下或桥接触点被移除	LED 呈红色闪烁

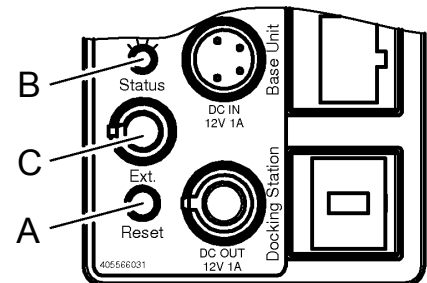

## 功能

功能	描述
更换设备	设备将退出（连接关闭 / 禁用）。10 秒后，新设备将登录。
连接优先顺序	这样可确保随时操作单个设备。
Bluetooth® 连接器的可视性	Bluetooth® 连接器始终处于可视状态。
重启 Bluetooth® 连接器 (整个系统关闭)	短时按下按钮（不超过 3 秒）： - 连接将中断 - Bluetooth® 连接器重启 - 系统关闭（音乐、灯光（最长 60 秒延迟）、蒸汽）
重设 Bluetooth® 连接器 (整个系统关闭)	按住按钮（10 秒至 20 秒）： - 连接将中断 - 将清空对偶列表 - Bluetooth® 连接器重启 - 系统关闭（音乐、灯光（最长 60 秒延迟）、蒸汽）
数据传输	设备一旦连接，便可通过 Grohe App 操作系统。
音频流	设备一旦连接，便可通过 Grohe App 将音频流发送至系统。



## 障碍物

在不利的环境下操作时，例如有钢筋混凝土墙建筑物 / 室内、钢铁架或金属障碍物（如家具设备）附近，Bluetooth 接收可能会收到干扰或中断。

## 无线电频率反射和吸收

使用相同的频率 (2.4GHz) 的 RF 射频组件（如无线设备、电话等）可能会影响接收的质量（遵循制造商文档中的说明！）。

障碍物类型	潜在的屏障物
木板 合成材料 玻璃	低处
水 砖块 大理石	介质
石膏 混凝土 实木	高处
金属	极高处

故障	原因	排除方法
无法对偶	<ul style="list-style-type: none"> <li>• PIN 输入不正确</li> <li>• 已连接其他设备</li> <li>• 无接收 / 连接中断</li> <li>• 接收区域受到干扰</li> <li>• 传输路径中有障碍物</li> </ul>	<ul style="list-style-type: none"> <li>- 检查 Bluetooth® 连接器上的 PIN 码（标签）</li> <li>- 断开并再次对偶</li> <li>- 将设备移回到接收范围内</li> <li>- 关闭干扰源（遵循制造商文档中的说明）</li> <li>- 从无线电波路径中移除</li> </ul>
无法连接	<ul style="list-style-type: none"> <li>• 已连接其他设备</li> <li>• 无接收 / 连接中断</li> <li>• 接收区域受到干扰</li> <li>• 传输路径中有障碍物</li> </ul>	<ul style="list-style-type: none"> <li>- 断开并再次对偶</li> <li>- 将设备移回到接收范围内</li> <li>- 关闭干扰源（遵循制造商文档中的说明）</li> <li>- 从无线电波路径中移除</li> </ul>
Bluetooth® 连接器并未显示在设备 Bluetooth® 列表中	<ul style="list-style-type: none"> <li>• 设备位于接收范围外</li> <li>• 设备已经建立连接</li> <li>• Bluetooth® 连接器未接通电源</li> <li>• Bluetooth® 连接器故障</li> </ul>	<ul style="list-style-type: none"> <li>- 将设备移回至接收范围</li> <li>- 断开设备并再次连接</li> <li>- 检查安装情况</li> <li>- 重启</li> </ul>
操作中断	<ul style="list-style-type: none"> <li>• 接收区域受到干扰</li> <li>• 传输路径中有障碍物</li> </ul>	<ul style="list-style-type: none"> <li>- 关闭干扰源（遵循制造商文档中的说明）</li> <li>- 从无线电波路径中移除</li> </ul>
Bluetooth® 连接器不工作	<ul style="list-style-type: none"> <li>• 卸下旁路时并未连接外部接口</li> </ul>	<ul style="list-style-type: none"> <li>- 建立桥接触点 (C)，请参见折页 I。</li> </ul>

## 处置说明



此类设备不属于生活废弃物，必须根据相关国家 / 地区法规单独进行废弃处理。  
请按照国家规定处理废旧电池。

**Указівка:** Перед установленням прочитайте інструкцію з монтажу пристрою керування. У цій інструкції міститься важлива інформація щодо безпечного професійного встановлення пристрою керування в поєднанні з подальшими модулями.

### Правила безпеки



**Небезпека ураження електричним струмом!**  
Не використовуйте пристрій із пошкодженим зовнішнім кабелем. Якщо зовнішній кабель пошкоджено, його повинен замінити виробник, працівник центру обслуговування клієнтів або інша кваліфікована особа.

- Встановлення приладу дозволено лише в приміщеннях з плюсовою температурою.
- Під час очищення **не можна** допускати прямого чи опосередкованого потрапляння води на адаптер *Bluetooth*<sup>®</sup>.
- Відстань між адаптером *Bluetooth*<sup>®</sup> та пристроєм керування повинна складати максимум 4,5 м.
- Дітям, а також дорослим із фізичними, розумовими та/або сенсорними порушеннями не дозволяється користуватися виробом без догляду.
- Забороняється користування виробу особам, що знаходяться під впливом алкоголю або наркотичних засобів.

### Сфера застосування/функція

- Інтерфейс для керування світлом, музикою та парою. Сумісний з пристроями керування Apple й Android з *Bluetooth*<sup>®</sup>-версією 2.1 + EDR (враховуйте обмеження, що встановлено застосунком). Необхідний застосунок надається безкоштовно в магазині iTunes Store та в Google Play store.

### Технічні характеристики

- Напруга живлення: 12 В пост. струму
- Споживана потужність: 1 Вт
- Вихідна потужність: *Bluetooth*<sup>®</sup>-специфікація, клас 2
- *Bluetooth*<sup>®</sup>-версія: 2.1 + EDR
- *Bluetooth*<sup>®</sup>-відстань пересилання: (залежно від умов навколишнього середовища) прибіл. 10 м
- Аудіокодек, що підтримується: SBC
- Профілі *Bluetooth*<sup>®</sup>, що підтримуються: A2DP, SPP

### Допуск і відповідність стандартам

 Цей виріб відповідає вимогам відповідних директив ЄС.

Надіслати запит на отримання сертифікатів про відповідність можна за вказаною нижче адресою:

**GROHE Deutschland Vertriebs GmbH**

Zur Porta 9

D-32457 Porta Westfalica

### Встановлення застосунку

#### Apple:

- Безпосередньо за допомогою пристрою керування через App Store (потрібна наявність бездротового мережевого сполучення та облікового запису на Apple).
- Через iTunes в магазині iTunes Store (iTunes має бути встановлено на комп'ютері, та потрібен обліковий запис на Apple).
- Через QR-код.



#### Android:

- Безпосередньо за допомогою пристрою керування через Google Play Store (потрібна наявність бездротового мережевого сполучення та облікового запису на Google).
- Через [www.play.google.com](http://www.play.google.com) (потрібен обліковий запис на Google).
- Через QR-код.



Інструкцію з експлуатації застосунку можна завантажити на [www.grohe.com/tpi/f-digital-deluxe](http://www.grohe.com/tpi/f-digital-deluxe).

### Встановлення адаптера *Bluetooth*<sup>®</sup>

**Монтування та підключення**, див. складаний аркуш I, II і III. Дотримуйтеся розмірів, що вказані на складаному аркуші I.

**Нове встановлення**, див. складаний аркуш II.

Встановлення слід виконувати за межами котельні у зоні доступу.

Адаптер *Bluetooth*<sup>®</sup> працює в діапазоні частот 2,4 ГГц. Слід уникати встановлення поблизу пристроїв з таким самим діапазоном частот (напр., пристрої W LAN, телефони DECT та ін. (враховуйте документацію виробника!)).

**Додаткове оснащення (можливе тільки з пристроєм керування 36 397)**, див. складаний аркуш III.

1. Відключіть загальну систему від напруги.
2. Від'єднайте існуючі штекерні з'єднання з пристроєм керування.
3. Замініть пристрій керування (36 358) на пристрій керування (36 397) з *Bluetooth*<sup>®</sup>.
4. Поновіть штекерні з'єднання з адаптером *Bluetooth*<sup>®</sup> та існуючими модулями.
5. Подайте напругу на загальну систему.

#### Зовнішній інтерфейс (system shut down)

Через зовнішній інтерфейс можна виконувати повторний запуск або перезавантаження адаптера *Bluetooth*<sup>®</sup>.

Інтерфейс сконструйований як розмикальний контакт, який можна використовувати із звичайними перемикачами або кнопкою.

1. Відключіть загальну систему від напруги.
2. Видаліть ковпачок для захисту від короткого замикання (С), див. складаний аркуш I.
3. З'єднайте зовнішній інтерфейс та перемикач або кнопку за допомогою кабелю 47 868 000 (спеціальне приладдя) (макс. 5 м).
4. Подайте напругу на загальну систему.

Якщо зовнішній інтерфейс не використовується, ковпачок для захисту від короткого замикання **повинен** залишатися на своєму місці!

## Сполучення

Сполучення - це перше з'єднання між двома пристроями *Bluetooth*<sup>®</sup>. Умовою для цього є правильно виконане встановлення. За наявності вже активованого з'єднання *Bluetooth*<sup>®</sup> між пристроєм керування та адаптером *Bluetooth*<sup>®</sup> сполучення неможливе.

1. Активуйте *Bluetooth*<sup>®</sup> на пристрої керування.
2. Виберіть із списку *Bluetooth*<sup>®</sup> **xxxx Grohe SPA**.  
xxxx означає 4-значне число (PIN-код), що відображується.
3. Введіть та підтвердіть PIN-код.
4. З'єднання виконується автоматично.
5. Якщо з'єднання успішно завершено, світлодіод (A) на адаптері блимає синім світлом 1 раз.

PIN-код індивідуальний для кожного адаптера та додатково нотується на наклейці на задньому боці корпусу. Мова йде про останні чотири цифри серійного номера. **PIN-код неможливо змінити!**

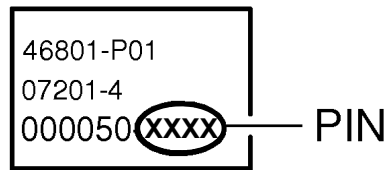

За умови успішного сполучення під час повторної спроби з'єднання введення PIN-кода вже не потрібно. За наявного з'єднання та активованого застосунок світлодіод на адаптері світиться синім. Можливе сполучення для 8 пристроїв максимально. Під час реєстрації 9-го пристрою із списку видаляється пристрій, що найрідше використовується.

## Експлуатація кнопки перезавантаження (A) і візуалізація за допомогою світлодіода (B)

Функція	Візуалізація
Поточна експлуатація	Світлодіод світиться синім
Повторний запуск адаптера	Світлодіод світиться червоним 3 секунди
Перезавантаження адаптера	Світлодіод світиться червоним, вимикається, світиться червоним, синім, червоним
Готовність до експлуатації	Світлодіод вимикається
Модуль був забезпечений напругою	Світлодіод світиться червоним 1 секунду
Тривале натиснення на кнопку, або ковпачок (C) видалений	Світлодіод блимає червоним

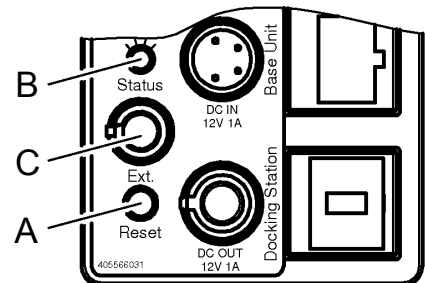

## Діапазон функцій

Функція	Опис
Заміна пристрою керування	Пристрій керування видаляється із списку (з'єднання завершено/вимкнено). Через 10 секунд можна реєструвати новий пристрій керування.
Визначення пріоритетів з'єднання	Забезпечується можливість експлуатації кожної миті тільки через один пристрій керування.
Видимість адаптера <i>Bluetooth</i> <sup>®</sup>	Адаптер <i>Bluetooth</i> <sup>®</sup> завжди видимий.
Повторний запуск адаптера <i>Bluetooth</i> <sup>®</sup> (загальна система вимикається)	Коротке натискання на кнопку (не більше 3 с): - з'єднання переривається; - адаптер <i>Bluetooth</i> <sup>®</sup> запускається повторно; - система вимикається (музика, світло (із затримкою макс. 60 с), пара).
Перезавантаження адаптера <i>Bluetooth</i> <sup>®</sup> (загальна система вимикається)	Тривале натискання на кнопку (10-20 с): - з'єднання переривається; - список сполучення видаляється; - адаптер <i>Bluetooth</i> <sup>®</sup> запускається повторно; - система вимикається (музика, світло (із затримкою макс. 60 с), пара).
Пересилання даних	Після з'єднання з пристроєм керування системою можна керувати через застосунок Grohe App.
Аудіопотік	Після з'єднання з пристроєм керування в систему можна відправляти аудіопотік через застосунок Grohe App.

## Перешкоди/бар'єри

Під час експлуатації в несприятливих умовах навколишнього середовища, в будівлях/приміщеннях з залізобетонними стінами, сталевими або металевими рамами або поблизу перешкод (напр., предмети меблювання) з металу приймання Bluetooth може працювати із завадами або перериватися.

## Джерела завад

Високочастотні компоненти, що використовують такий самий діапазон частот (2,4 ГГц) (напр.: пристрої W-LAN, телефони та ін.), а також відбиті хвилі (напр., від предметів меблювання, стін та ін.) можуть впливати на якість приймання (враховуйте документацію виробника!).

Вид бар'єру	Потенціал створення завад або екранування
Дерево Пластик Скло	Низький
Вода Цегла Мармур	Середній
Штукатурка Бетон Цільна деревина	Високий
Метал	Дуже високий

Несправність	Причина	Спосіб усунення
<b>Сполучення неможливе</b>	<ul style="list-style-type: none"> <li>Неправильне введення PIN-коду</li> <li>Вже існує з'єднання з іншим пристроєм керування</li> <li>Немає приймання/з'єднання перервано</li> <li>Джерело завад в зоні приймання</li> <li>Перешкода на лінії радіозв'язку</li> </ul>	<ul style="list-style-type: none"> <li>Перевірте PIN-код на адаптері <i>Bluetooth</i><sup>®</sup> (наклейка)</li> <li>Перервіть з'єднання та виконайте сполучення повторно</li> <li>Поверніть пристрій керування в зону приймання</li> <li>Деактивуйте джерело завад (враховуйте документацію виробника!)</li> <li>Видаліть перешкоду на лінії радіозв'язку</li> </ul>
<b>З'єднання неможливе</b>	<ul style="list-style-type: none"> <li>Вже існує з'єднання з іншим пристроєм керування</li> <li>Немає приймання/з'єднання перервано</li> <li>Джерело завад в зоні приймання</li> <li>Перешкода на лінії радіозв'язку</li> </ul>	<ul style="list-style-type: none"> <li>Перервіть з'єднання та виконайте сполучення повторно</li> <li>Поверніться в зону приймання</li> <li>Деактивуйте джерело завад (враховуйте документацію виробника!)</li> <li>Видаліть перешкоду на лінії радіозв'язку</li> </ul>
<b>Адаптер <i>Bluetooth</i><sup>®</sup> не з'являється в списку <i>Bluetooth</i><sup>®</sup> пристрою керування</b>	<ul style="list-style-type: none"> <li>Пристрій керування за межами зони приймання</li> <li>Вже існує з'єднання з іншим пристроєм керування</li> <li>Адаптер <i>Bluetooth</i><sup>®</sup> не забезпечений напругою</li> <li>Випадок виявлення помилки адаптера <i>Bluetooth</i><sup>®</sup></li> </ul>	<ul style="list-style-type: none"> <li>Поверніть пристрій керування в зону приймання</li> <li>Розірвіть з'єднання з пристроєм керування. Потім виконайте повторне з'єднання.</li> <li>Перевірте встановлення</li> <li>Виконайте повторний запуск</li> </ul>
<b>Експлуатація переривається в поточному режимі</b>	<ul style="list-style-type: none"> <li>Джерело завад в зоні приймання</li> <li>Перешкода на лінії радіозв'язку</li> </ul>	<ul style="list-style-type: none"> <li>Деактивуйте джерело завад (враховуйте документацію виробника!)</li> <li>Видаліть перешкоду на лінії радіозв'язку</li> </ul>
<b>Адаптер <i>Bluetooth</i><sup>®</sup> не функціонує</b>	<ul style="list-style-type: none"> <li>Видалений ковпачок для захисту від короткого замикання та не підключений зовнішній інтерфейс</li> </ul>	<ul style="list-style-type: none"> <li>Вставте ковпачок для захисту від короткого замикання (C), див. складаний аркуш I</li> </ul>

## Указівки щодо утилізації



Пристрої з цією позначкою **забороняється** викидати разом із побутовим сміттям, їх **необхідно** утилізувати відповідно до чинного законодавства даної країни.

**Примечание:** Перед установкой прочтите инструкцию по монтажу блока управления. В ней содержится важная информация о безопасной профессиональной установке блока в сочетании с дальнейшими модулями.

### Информация по технике безопасности



**Опасность поражения электрическим током!**

Не допускайте использования поврежденного соединительного провода. В случае повреждения соединительного провода он должен быть заменен производителем, сервисной службой производителя или специалистом соответствующей квалификации.

- Установку разрешается производить только в обогреваемых помещениях.
- При очистке **нельзя** допускать прямого или косвенного попадания брызг воды на переходник *Bluetooth*<sup>®</sup>.
- Расстояние между переходником *Bluetooth*<sup>®</sup> и блоком управления должно составлять максимум 4,5 м.
- Детям, а также взрослым с физическими, умственными и/или сенсорными ограничениями нельзя пользоваться изделием без присмотра.
- Запрещается использовать изделие лицам, находящимся под воздействием алкоголя или наркотических средств.

### Область применения/функция

- Интерфейс для управления освещением, музыкой и паром.

Совместим с устройствами управления Apple и Android с *Bluetooth*<sup>®</sup>-версией 2.1 + EDR (учитывайте ограничения, установленные приложением). Необходимое приложение предлагается бесплатно в магазине iTunes Store и в Google Play store.

### Технические данные

- Электропитание: 12 В пост. тока
- Потребляемая мощность: 1 Вт
- Выходная мощность: *Bluetooth*<sup>®</sup>-спецификация Class 2
- *Bluetooth*<sup>®</sup>-версия: 2.1 + EDR
- Дальность передачи *Bluetooth*<sup>®</sup>: прим. 10 м (в зависимости от условий окружающей среды)
- Поддерживаемый аудиокодек: SBC
- Поддерживаемые профили *Bluetooth*<sup>®</sup>: A2DP, SPP

### Допуск к эксплуатации и соответствие стандартам



Данное изделие удовлетворяет требованиям соответствующих директив ЕС.

Сертификаты соответствия можно запросить по указанному ниже адресу:

**GROHE Deutschland Vertriebs GmbH**  
Zur Porta 9  
D-32457 Porta Westfalica

### Установка приложения

#### Apple:

- Непосредственно с помощью используемого устройства через App Store (необходимо наличие беспроводного сетевого соединения и учетной записи на Apple).
- Через iTunes в iTunes Store (на компьютере должен быть установлен iTunes, и необходимо наличие учетной записи на Apple).
- Через QR-код.



#### Android:

- Непосредственно с помощью используемого устройства через Google Play Store (необходимо наличие беспроводного сетевого подключения и учетной записи на Google).
- Через [www.play.google.com](http://www.play.google.com) (необходимо наличие учетной записи на Google).
- Через QR-код.



Инструкцию по пользованию приложением можно загрузить на [www.grohe.com/tpi/f-digital-deluxe](http://www.grohe.com/tpi/f-digital-deluxe).

### Установка переходника *Bluetooth*<sup>®</sup>

**Установка и подсоединение**, см. складные листы I, II и III. См. чертеж с размерами на складном листе I.

**Новая установка**, см. складной лист II.

Установка должна осуществляться за пределами паровой кабины в доступной области.

Переходник *Bluetooth*<sup>®</sup> работает в диапазоне частот 2,4 ГГц. Следует избегать установки вблизи устройств с таким же диапазоном частот (напр., W-LAN-устройства, телефоны DECT и т. п. (учитывайте документацию производителей!)).

### Дооснащение (возможно только с блоком управления 36 397), см. складной лист III.

1. Выключите напряжение в общей системе.
2. Отсоедините имеющиеся штатерные соединения от блока управления.
3. Блок управления (36 358) замените на блок управления (36 397), совместимый с *Bluetooth*<sup>®</sup>.
4. Подсоедините штатеры к переходнику *Bluetooth*<sup>®</sup> и имеющимся модулям.
5. Включите напряжение в общей системе.

### Внешний интерфейс (system shut down)

Через внешний интерфейс может осуществляться повторный запуск или перезагрузка переходника *Bluetooth*<sup>®</sup>. Интерфейс выполнен в виде размыкающего контакта, который может использоваться с обычными переключателями или манипулятором.

1. Выключите напряжение в общей системе.
2. Снимите колпачок для защиты от короткого замыкания (C), см. складной лист I.
3. Соедините внешний интерфейс и переключатель или манипулятор с помощью кабеля 47 868 000 (специальные принадлежности) (макс. 5 м).
4. Включите напряжение в общей системе.

Если внешний интерфейс не используется, колпачок для защиты от короткого замыкания **должен** оставаться вставленным!

## Сопряжение

Сопряжение означает первое соединение между двумя устройствами *Bluetooth*<sup>®</sup>. Условием для этого является правильно выполненная установка. При уже активированном соединении *Bluetooth*<sup>®</sup> между используемым устройством и адаптером *Bluetooth*<sup>®</sup> сопряжение невозможно.

1. Активируйте *Bluetooth*<sup>®</sup> на используемом устройстве.
2. Выберите из списка *Bluetooth*<sup>®</sup> **xxxx Grohe SPA**. xxxx означает 4-значную цифру (PIN-код), которая отображается.
3. Введите и подтвердите PIN-код.
4. Соединение устанавливается автоматически.
5. При удачном завершении соединения светодиод (A) на переходнике моргнет синим светом 1 раз.

PIN-код индивидуальный для каждого переходника и дополнительно записывается на наклейке на обратной стороне корпуса.

Это последние четыре цифры серийного номера. **PIN-код невозможно изменить!**

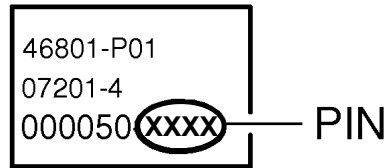

При успешном сопряжении во время повторной попытки соединения ввод PIN-кода уже не требуется. При существующем соединении и активированном приложении светодиод на переходнике горит синим светом. Сопряжение возможно максимум для 8 устройств. При регистрации 9-го устройства из списка удаляется устройство, которое используется реже всего.

## Использование кнопки перезагрузки (A) и визуальное отображение статуса с помощью светодиода (B)

Функция	Визуальное отображение
Текущее использование	Светодиод горит синим светом
Повторный запуск переходника	Светодиод горит красным светом в течение 3 сек.
Перезагрузка переходника	Светодиод горит красным светом, выключается, горит красным, синим, красным светом
Готов к эксплуатации	Светодиод выключен
Напряжение модуля включено	Светодиод горит красным светом в течение 1 сек.
Длительное нажатие кнопки, или удален колпачок (C)	Светодиод мигает красным светом

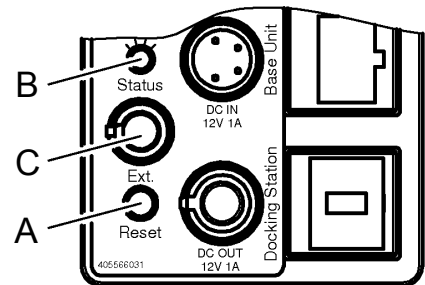

## Диапазон функций

Функция	Описание
Замена устройства управления	Используемое устройство удаляется из списка (соединение завершено/деактивировано) Через 10 сек. можно зарегистрировать новое устройство.
Определение приоритета соединения	Обеспечивается возможность использования в любой момент только с помощью одного устройства.
Видимость переходника <i>Bluetooth</i> <sup>®</sup>	Переходник <i>Bluetooth</i> <sup>®</sup> всегда видимый.
Повторный запуск переходника <i>Bluetooth</i> <sup>®</sup> (общая система отключается)	Краткое нажатие на кнопку (менее 3 сек.): - соединение прерывается; - переходник <i>Bluetooth</i> <sup>®</sup> перезапускается; - система отключается (музыка, освещение (с задержкой макс. 60 сек), пар).
Перезагрузка переходника <i>Bluetooth</i> <sup>®</sup> (общая система отключается)	Длительное нажатие на кнопку (10–20 сек.): - соединение прерывается; - список сопряжения удаляется; - переходник <i>Bluetooth</i> <sup>®</sup> перезапускается; - система отключается (музыка, освещение (с задержкой макс. 60 сек), пар).
Передача данных	Сразу же после установления соединения с используемым устройством системой можно управлять с помощью приложения Grohe App.
Аудиопоток	Сразу же после установления соединения с используемым устройством в систему можно пересылать аудиопоток через приложение Grohe App.

## Препятствия/барьеры

При эксплуатации в неблагоприятных условиях окружающей среды, в зданиях/помещениях с железобетонными стенами, стальными и металлическими рамами или вблизи препятствий (напр., предметов мебели) из металла прием Bluetooth может иметь помехи или прерываться.

## Источники помех

Высокочастотные компоненты, которые используют тот же диапазон частоты (2,4 ГГц) (напр.: устройства W-LAN, телефоны и т. п.), а также отражающие волны (напр., от предметов мебели, стен и т. п.) могут влиять на качество приема (учитывайте документацию изготовителя!).

Вид барьера	Потенциал создания помех или экранирования
Дерево Пластик Стекло	Низкий
Вода Кирпич Мрамор	Средний
Штукатурка Бетон Цельная древесина	Высокий
Металл	Очень высокий

Неисправность	Причина	Устранение
<b>Сопряжение невозможно</b>	<ul style="list-style-type: none"> <li>Неправильный ввод PIN-кода</li> <li>Уже существует соединение с другим устройством</li> <li>Нет приема/соединение прервано</li> <li>Источник помех в зоне приема</li> <li>Препятствие на линии мобильной связи</li> </ul>	<ul style="list-style-type: none"> <li>Проверьте PIN-код на переходнике <i>Bluetooth</i><sup>®</sup> (наклейка)</li> <li>Прервите соединение и выполните сопряжение повторно</li> <li>Верните устройство обратно в зону приема</li> <li>Деактивируйте источник помех (учитывайте документацию производителя!)</li> <li>Удалите препятствие на линии мобильной связи</li> </ul>
<b>Соединение невозможно</b>	<ul style="list-style-type: none"> <li>Уже существует соединение с другим устройством</li> <li>Нет приема/соединение прервано</li> <li>Источник помех в зоне приема</li> <li>Препятствие на линии мобильной связи</li> </ul>	<ul style="list-style-type: none"> <li>Прервите соединение и выполните сопряжение повторно</li> <li>Вернитесь в зону приема</li> <li>Деактивируйте источник помех (учитывайте документацию производителя!)</li> <li>Удалите препятствие на линии мобильной связи</li> </ul>
<b>Переходник <i>Bluetooth</i><sup>®</sup> не появляется в списке <i>Bluetooth</i><sup>®</sup> используемого устройства</b>	<ul style="list-style-type: none"> <li>Устройство за пределами зоны приема</li> <li>Уже существует соединение с другим устройством</li> <li>Переходник <i>Bluetooth</i><sup>®</sup> не обеспечивается напряжением</li> <li>Ошибка переходника <i>Bluetooth</i><sup>®</sup></li> </ul>	<ul style="list-style-type: none"> <li>Верните устройство обратно в зону приема</li> <li>Прервите соединение с устройством. Затем выполните повторное соединение.</li> <li>Проверьте установку</li> <li>Выполните повторный запуск</li> </ul>
<b>Управление прервано в текущем режиме эксплуатации</b>	<ul style="list-style-type: none"> <li>Источник помех в зоне приема</li> <li>Препятствие на линии мобильной связи</li> </ul>	<ul style="list-style-type: none"> <li>Деактивируйте источник помех (учитывайте документацию производителя!)</li> <li>Удалите препятствие на линии мобильной связи</li> </ul>
<b>Переходник <i>Bluetooth</i><sup>®</sup> не функционирует</b>	<ul style="list-style-type: none"> <li>Колпачок для защиты от короткого замыкания удален, и не подсоединен внешний интерфейс</li> </ul>	<ul style="list-style-type: none"> <li>Вставьте колпачок для защиты от короткого замыкания (C), см. складной лист I</li> </ul>

## Указание по утилизации



Устройства с данным обозначением **не** относятся к бытовым отходам. Они **должны** быть утилизированы в соответствии с предписаниями соответствующей страны.



**Note:** Read the installation instructions for the control unit prior to installation. These contain important information for safe and professional installation in combination with other modules.

**The Ethernet- and the power supply cable are included in the scope of delivery. Use only these genuine parts.**

### Safety notes



#### Danger of electric shock!

Avoid danger due to damaged connection cables. In the case of damage, the connection cable must be replaced by the manufacturer or its customer service department or an equally qualified person.

- To comply with the emissions requirements shielded management Ethernet cables and couplers must be used! The coupler is part of the delivery of the control unit 36 397.
- Installation is only possible in frost-free rooms.
- The *Bluetooth*<sup>®</sup> adapter must **not** be directly or indirectly sprayed with water when cleaning.
- The maximum permissible distance between the *Bluetooth*<sup>®</sup> adapter and the control unit is 14.8 ft (4,5m).
- Children and adults with physical, mental and/or sensory impairments must not use the product unsupervised.
- The product must not be used by people under the influence of alcohol or drugs.

### Applications/function

- Interface for controlling light, music and steam.

Compatible with Apple and Android devices with *Bluetooth*<sup>®</sup> version 2.1+EDR (limitation by App to be considered). The required App is available for free in the iTunes Store and the Google Play store.

### Technical data

- Power supply: 12 V DC
- Power consumption: 1 W
- Output: *Bluetooth*<sup>®</sup> - Class 2
- *Bluetooth*<sup>®</sup> - version: 2.1 + EDR
- *Bluetooth*<sup>®</sup> - Transmission distance: about 32.8 ft (10m) (depending on the environments)
- Supported audio codec: SBC
- Supported *Bluetooth*<sup>®</sup> - profile: A2DP, SPP

### Compliance statement (part 15.19)

This device complies with part 15 of the FCC Rules and with Industry Canada licence-exempt RSS standard(s). Operation is subject to the following two conditions: (1) This device may not cause harmful interference, and (2) this device must accept any interference received, including interference that may cause undesired operation.

Le présent appareil est conforme aux CNR d'Industrie Canada applicables aux appareils radio exempts de licence. L'exploitation est autorisée aux deux conditions suivantes: (1) l'appareil ne doit pas produire de brouillage, et (2) l'utilisateur de l'appareil doit accepter tout brouillage radioélectrique subi, même si le brouillage est susceptible d'en compromettre le fonctionnement.

### Warning (part 15.21)

Changes or modifications not expressly approved by the party responsible for compliance could void the user's authority to operate the equipment.

Tout changement ou toute modification qui ne serait pas approuvé expressément par la partie responsable de la conformité peut annuler l'autorisation d'utilisation de l'équipement de l'utilisateur.

### RF Exposure (OET Bulletin 65)

To comply with FCC RF exposure requirements for mobile transmitting devices, this transmitter should only be used or installed at locations where there is at least 7 7/8" (20cm) separation distance between the antenna and all persons.

### Information to the User (Part 15.105 (b))

Note: This equipment has been tested and found to comply with the limits for a Class B digital device, pursuant to part 15 of the FCC Rules. These limits are designed to provide reasonable protection against harmful interference in a residential installation. This equipment generates, uses and can radiate radio frequency energy and, if not installed and used in accordance with the instructions, may cause harmful interference to radio communications. However, there is no guarantee that interference will not occur in a particular installation. If this equipment does cause harmful interference to radio or television reception, which can be determined by turning the equipment off and on, the user is encouraged to try to correct the interference by one or more of the following measures:

- Reorient or relocate the receiving antenna.
- Increase the separation between the equipment and receiver.
- Connect the equipment into an outlet on a circuit different from that to which the receiver is connected.
- Consult the dealer or an experienced radio/TV technician for help.

### Installation of the App

#### Apple:

- Access the App Store directly from the device (requires a wireless network connection and an Apple account).
- Access the iTunes Store via iTunes (requires iTunes to be installed on the computer and an Apple account).
- Via QR code



#### Android:

- Access the Google Play Store directly from the device (requires a wireless network connection and a Google account).
- Via [www.play.google.com](http://www.play.google.com) (requires a Google account).
- Via QR code



Additional instructions for using the app can be downloaded under [www.grohe.com/tpi/f-digital-deluxe](http://www.grohe.com/tpi/f-digital-deluxe).

### Installation of the *Bluetooth*<sup>®</sup> adapter

**Fitting and connection**, see fold-out pages I and II.

Refer to the dimensional drawing on fold-out page I.

**New installation**, see fold-out page II.

The installation must be done outside the steam cabin in an accessible area. The *Bluetooth*<sup>®</sup> adapter operates in a frequency band of 2.4GHz. The installation near devices with the same frequency band (eg wireless devices, DECT phones, etc. (observe manufacturer documentation)) should be avoided.



## External interface

Via the external interface the *Bluetooth*® adapter can be rebooted or resetted. It is adapted as a break contact, which can be used with conventional nc (normally closed) type switches or push buttons.

1. Turn the entire system free of voltage.
2. Remove Bypass (C), see fold-out page I.
3. Connect switch or push button with cable 47 868 000 (special accessorie) to the external interface (max. 16.4 ft [5m]).
4. Supply the entire system with voltage.

If the external interface is not used, the **bridging contact must** remain plugged in!

## Pairing

Pairing means the first coupling between two *Bluetooth*® devices. This requires a proper executed installation. For an already active *Bluetooth*® connection between a terminal device and the *Bluetooth*® adapter no pairing is possible.

1. Activate *Bluetooth*® on device.
2. Select **xxx Grohe SPA** from *Bluetooth*® list.

xxxx is the 4-digit number (PIN number) which will be displayed.

3. Enter PIN number and confirm.
4. Connection will established automatically.
5. The LED (A) on the adapter flashes 1x blue for a short time when connection is quite correct.

The PIN number is unique for each adapter and is additionally documented with a sticker on the backside. These are the last four digits of the serial number. **The PIN number can not be changed!**

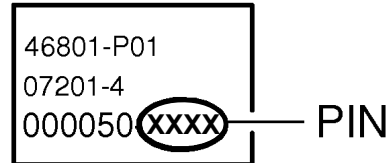

When successfully paired, the PIN is no longer required when a new connection attempt. When connected and activated the App LED on the adapter lights up blue continuously. A maximum of 8 devices can be paired. When logging a 9th device the most rarely used one will be deleted from the list.

## Operation of the reset button (A) and Visualization by status LED (B)

Function	Visualization
Operation takes place	LED lights permanently blue
Reboot of the adapter	LED lights up red for 3 sec.
Reset of the adapter	LED lights up red, off, red, blue, red
Ready for operation	LED off
Modul is supplied with voltage	LED lights up red for 1 sec.
Permanent press of button, or bridging contact removed	LED flashes red

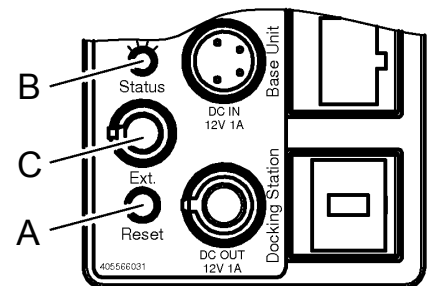

## Functions

Function	Description
Changing the device	Device will be logged out (connection closed/inactive). After 10sec. the new device can be logged in.
Prioritization of connections	It will be ensured that the operation can take place only with a single device at any time.
Visibility of the <i>Bluetooth</i> ® adapter	The <i>Bluetooth</i> ® adapter is always visible.
Reboot the <i>Bluetooth</i> ® adapter (Entire system turns off)	Press the button shortly (less than 3 sec.): - Connection will be interrupted - <i>Bluetooth</i> ® adapter reboots - System shuts down (Music, light (max. 60sec. delay), steam)
Reset of the <i>Bluetooth</i> ® adapter (Entire system turns off)	Press and hold the button (between 10 and 20sec.): - Connection will be interrupted - Pairing list will be cleared - <i>Bluetooth</i> ® adapter reboots - System shuts down (Music, light (max. 60sec. delay), steam)
Data transfer	As soon as a device is connected, the system can be operated using the Grohe App.
Audio stream	As soon as a device is connected, an audio stream can be sent to the system by the Grohe App.

## Obstructions

For operation under adverse environments, in buildings / rooms with reinforced concrete walls, steel and iron frame, or near of obstructions (eg furniture) of metal, the Bluetooth reception can be disturbed and interrupted.

## Radio Frequency reflective and absorbing

RF components using the same frequency band of 2.4GHz (eg wireless devices, phones, etc.) may affect the quality of reception (observe the manufacturer's documentation!).

Type of obstructions	Interference or shielding potential
Wood Synthetic material Glass	Low
Water Bricks Marble	Medium
Plaster Concrete Solid wood	High
Metal	Very high

Fault	Cause	Remedy
<b>Pairing not possible</b>	<ul style="list-style-type: none"> <li>PIN entry is not correct</li> <li>Another device is already connected</li> <li>No reception/connection interrupted</li> <li>Interferences in the reception area</li> <li>Obstacle in transmission path</li> </ul>	<ul style="list-style-type: none"> <li>Check PIN on the <i>Bluetooth</i><sup>®</sup> adaptor (sticker)</li> <li>Disconnect and perform pairing again</li> <li>Turn back the device to receiving range</li> <li>Turn off the source of interference (observe manufacturer's documentation)</li> <li>Remove from radio path</li> </ul>
<b>Connection not possible</b>	<ul style="list-style-type: none"> <li>Another device is already connected</li> <li>No reception/connection interrupted</li> <li>Interferences in the reception area</li> <li>Obstacle in transmission path</li> </ul>	<ul style="list-style-type: none"> <li>Disconnect and perform pairing again</li> <li>Turn back the device to receiving range</li> <li>Turn off the source of interference (observe manufacturer's documentation)</li> <li>Remove from radio path</li> </ul>
<b><i>Bluetooth</i><sup>®</sup> adapter does not appear in <i>Bluetooth</i><sup>®</sup> list of device</b>	<ul style="list-style-type: none"> <li>Device out of receiving range</li> <li>There is already a connection to a device</li> <li><i>Bluetooth</i><sup>®</sup> adapter not supplied with voltage</li> <li>Failure at <i>Bluetooth</i><sup>®</sup> adapter</li> </ul>	<ul style="list-style-type: none"> <li>Device back to receiving range</li> <li>Disconnect the device, then connect again</li> <li>Check the installation</li> <li>Start reboot</li> </ul>
<b>Interrupted while operating</b>	<ul style="list-style-type: none"> <li>Interferences in the reception area</li> <li>Obstacle in transmission path</li> </ul>	<ul style="list-style-type: none"> <li>Turn off the source of interference (observe manufacturer's documentation)</li> <li>Remove from radio path</li> </ul>
<b><i>Bluetooth</i><sup>®</sup> adapter without function</b>	<ul style="list-style-type: none"> <li>Bypass removed without external interface connected</li> </ul>	<ul style="list-style-type: none"> <li>Put in <b>bridging contact</b> (C), see fold-out page I.</li> </ul>

## Disposal instructions



This category of device does **not** belong in the domestic waste, but **must** be disposed of separately in accordance with the relevant local national regulations.

Dispose of batteries in accordance with national regulations.

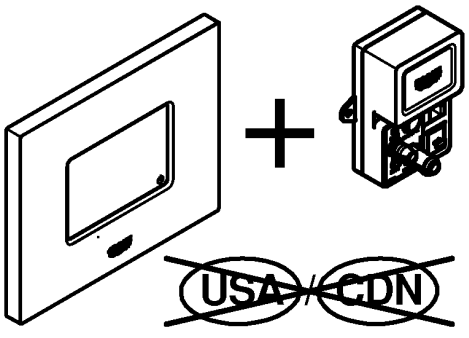

36 397  

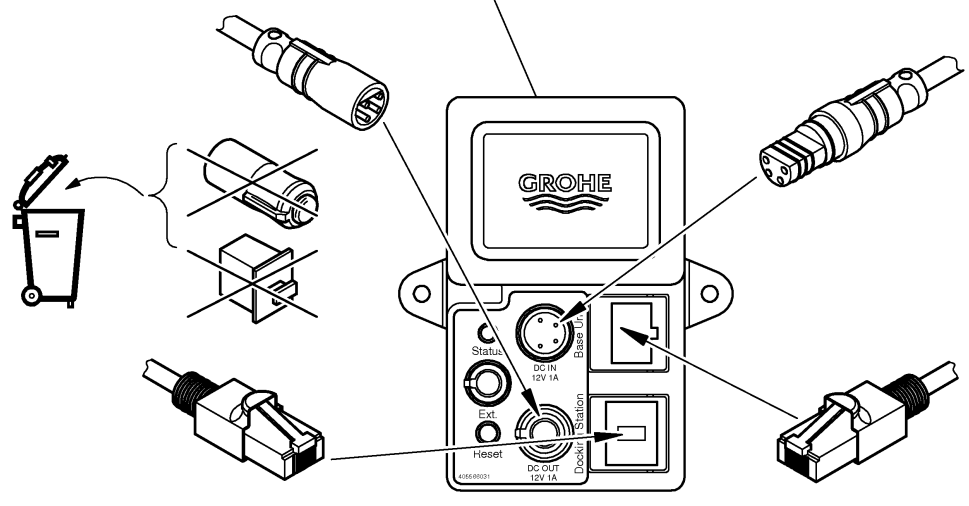
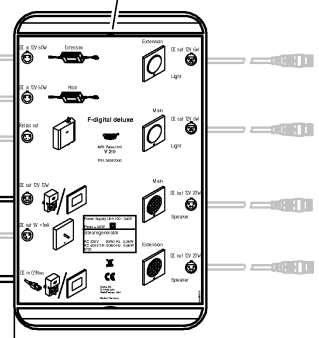
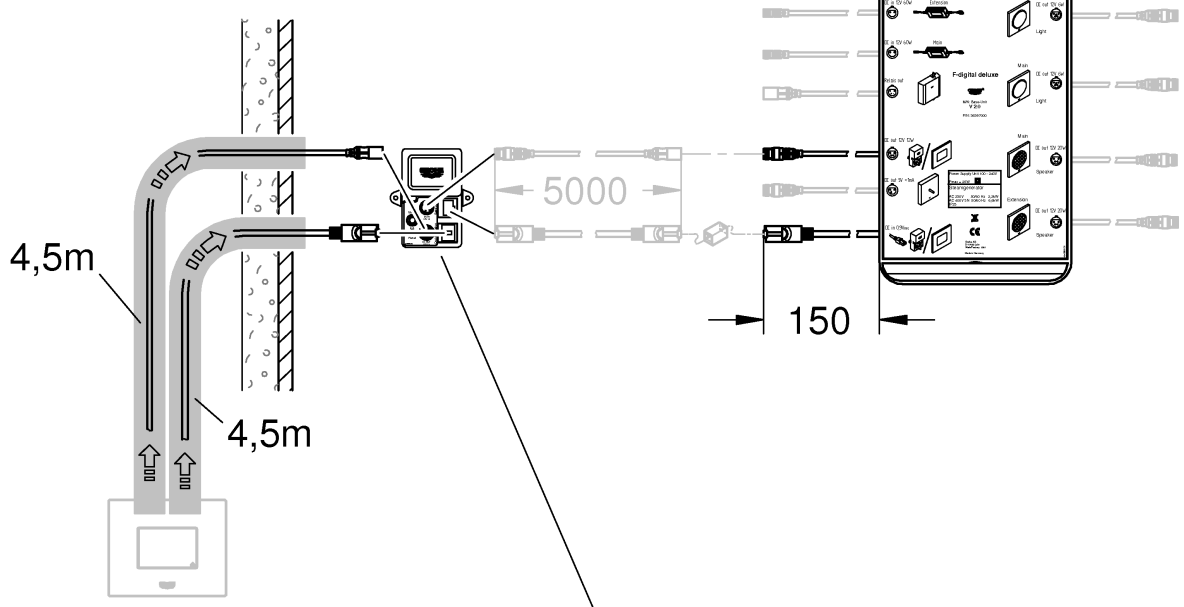

Pure Freude an Wasser

**GROHE**  
WAVES

**D**  
☎ +49 571 3989 333  
impresum@grohe.de

**A**  
☎ +43 1 68060  
info-at@grohe.com

**AUS**  
**Argent Sydney**  
☎ +(02) 8394 5800  
**Argent Melbourne**  
☎ +(03) 9682 1231

**B**  
☎ +32 16 230660  
info.be@grohe.com

**BG**  
☎ +359 2 9719959  
grohe-bulgaria@grohe.com

**CAU**  
☎ +99 412 497 09 74  
info-az@grohe.com

**CDN**  
☎ +1 888 6447643  
info@grohe.ca

**CH**  
☎ +41 448777300  
info@grohe.ch

**CN**  
☎ +86 21 63758878

**CY**  
☎ +357 22 465200  
info@grome.com

**CZ**  
☎ +420 277 004 190  
grohe-cz@grohe.com

**DK**  
☎ +45 44 656800  
grohe@grohe.dk

**E**  
☎ +34 93 3368850  
grohe@grohe.es

**EST**  
☎ +372 6616354  
grohe@grohe.ee

**F**  
☎ +33 1 49972900  
marketing-fr@grohe.com

**FIN**  
☎ +358 10 8201100  
teknocalor@teknocalor.fi

**GB**  
☎ +44 871 200 3414  
info-uk@grohe.com

**GR**  
☎ +30 210 2712908  
nsapountzis@ath.forthnet.gr

**H**  
☎ +36 1 2388045  
info-hu@grohe.com

**HK**  
☎ +852 2969 7067  
info@grohe.hk

**I**  
☎ +39 2 959401  
info-it@grohe.com

**IND**  
☎ +91 124 4933000  
customercare.in@grohe.com

**IS**  
☎ +354 515 4000  
jonst@byko.is

**J**  
☎ +81 3 32989730  
info@grohe.co.jp

**KZ**  
☎ +7 727 311 07 39  
info-cac@grohe.com

**LT**  
☎ +372 6616354  
grohe@grohe.ee

**LV**  
☎ +372 6616354  
grohe@grohe.ee

**MAL**  
☎ +1 800 80 6570  
info-singapore@grohe.com

**N**  
☎ +47 22 072070  
grohe@grohe.no

**NL**  
☎ +31 79 3680133  
vragen-nl@grohe.com

**NZ**  
☎ +09/373 4324

**P**  
☎ +351 234 529620  
commercial-pt@grohe.com

**PL**  
☎ +48 22 5432640  
biuro@grohe.com.pl

**RI**  
☎ +62 21 2358 4751  
info-singapore@grohe.com

**RO**  
☎ +40 21 2125050  
info-ro@grohe.com

**ROK**  
☎ +82 2 559 0790  
info-singapore@grohe.com

**RP**  
☎ +63 2 8041617

**RUS**  
☎ +7 495 9819510  
info@grohe.ru

**S**  
☎ +46 771 141314  
grohe@grohe.se

**SGP**  
☎ +65 6 7385585  
info-singapore@grohe.com

**SK**  
☎ +420 277 004 190  
grohe-cz@grohe.com

**T**  
☎ +66 2610 3685  
info-singapore@grohe.com

**TR**  
☎ +90 216 441 23 70  
GroheTurkey@grome.com

**UA**  
☎ +38 44 5375273  
info-ua@grohe.com

**USA**  
☎ +1 800 4447643  
us-customerservice@grohe.com

**VN**  
☎ +84 8 5413 6840  
info-singapore@grohe.com

**AL** **BiH** **HR** **KS**  
**ME** **MK** **SLO** **SRB**  
☎ +385 1 2911470  
adria-hr@grohe.com

**Eastern Mediterranean,  
Middle East - Africa  
Area Sales Office:**  
☎ +357 22 465200  
info@grome.com

**IR** **OM** **UAE** **YEM**  
☎ +971 4 3318070  
grohedubai@grome.com

**Far East Area Sales Office:**  
☎ +65 6311 3600  
info@grohe.com.sg