

DE Gebrauchsanleitung

EN Instruction for use

ES Manual de instrucciones de uso

FR Instructions d'utilisation

IT Istruzioni per l'uso

NL Gebruiksaanwijzing

CS Návod k použití

PL Instrukcja użycia

RU Инструкция по применению

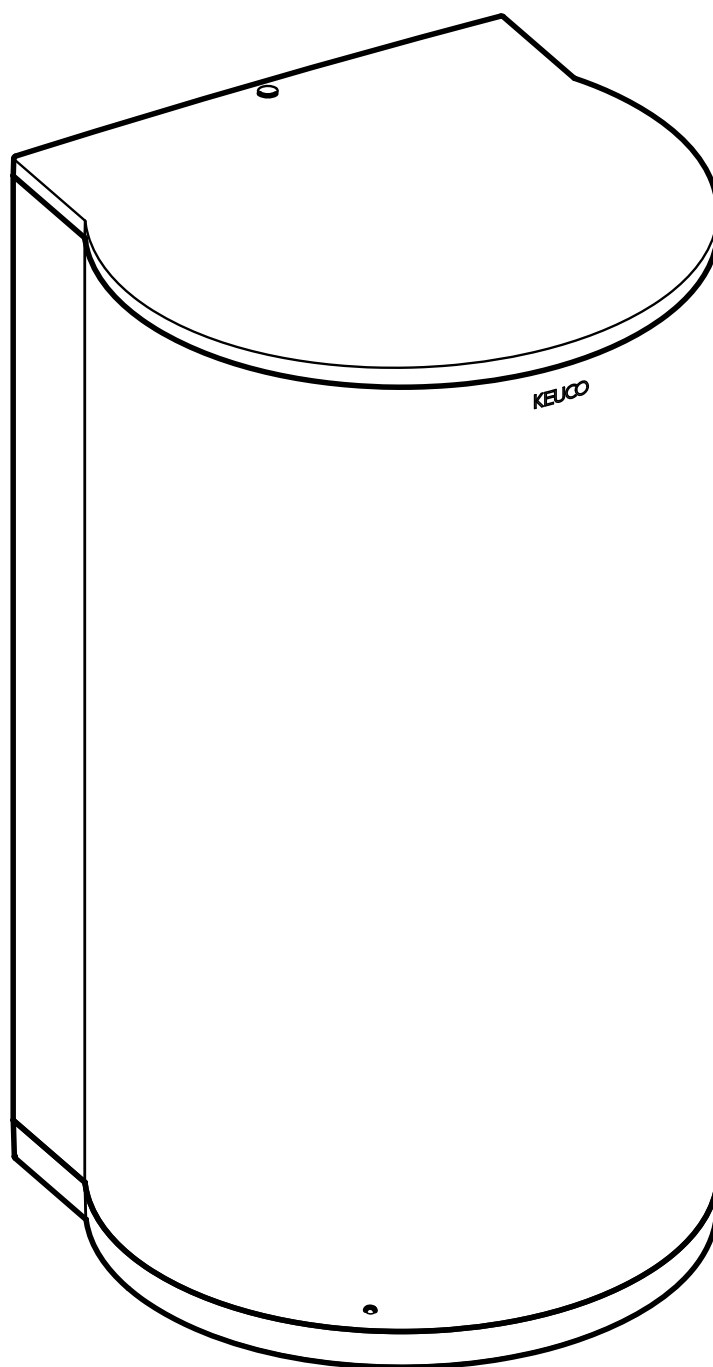

14956 011637

14956 071637

14956 171637

DE Einbaumaße

FR Cotes de montage

CS Montážní rozměry

EN Mounting dimensions

IT Ingombro

PL Wymiary montażowe

ES Dimensiones de montaje

NL Montageafmetingen

RU Монтажные размеры

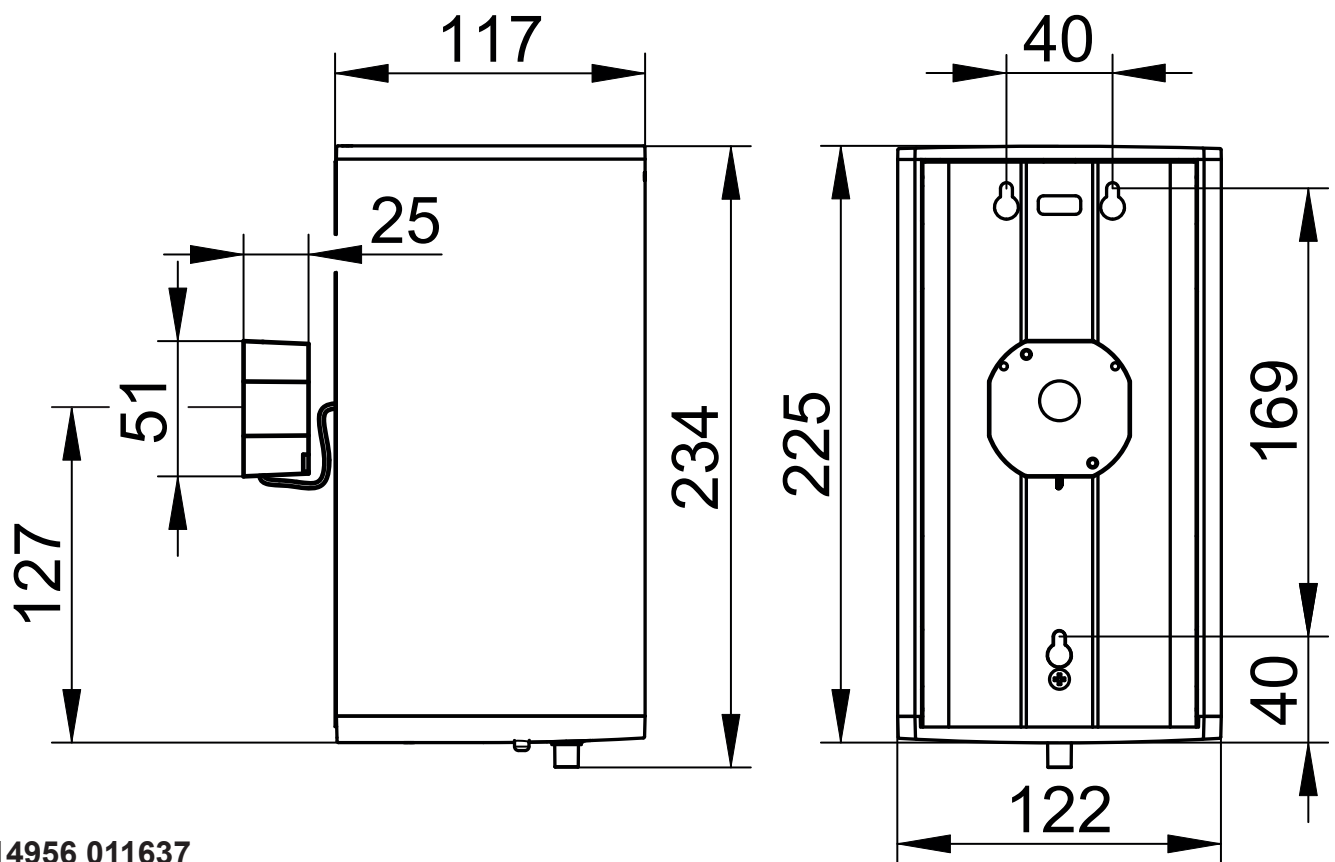

14956 011637

14956 071637

14956 171637

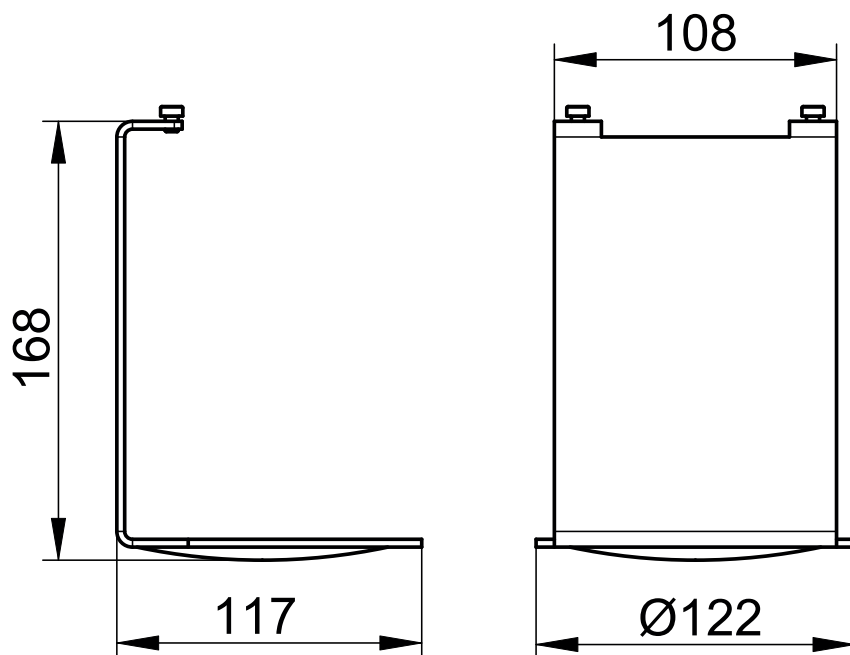

14956 000037

 Diese Anleitung ist für den Installateur zur Montage sowie für den Nutzer zur Bedienung und Wartung des Produktes.

Bitte nach der Installation an den Nutzer zur Verwahrung weitergeben.

Symbole und Bedeutung

 **Achtung!** Warnung vor Personen- oder Sachschaden.

 **Achtung!** Warnung vor Stromschlag.

 **Achtung!** Warnung vor Wasserschaden.

 Hinweis, Tipp oder Verweis

 Korrekte Montage/Funktionsprüfung

 Falsche Montage

 Montagedetail beachten

 Optional/Zubehör

Sicherheitsinformationen

 – Dieses Gerät ist nicht dafür bestimmt, durch Personen (einschließlich Kinder) mit eingeschränkten physischen, sensorischen oder geistigen Fähigkeiten, mangelnder Erfahrung und/oder mangelndem Wissen benutzt zu werden, es sei denn, sie werden durch eine für ihre Sicherheit zuständige Person beaufsichtigt und erhalten von ihr Anweisungen, wie das Gerät zu nutzen ist.

– Kinder müssen beaufsichtigt werden, um sicherzustellen, dass sie nicht mit dem Gerät spielen.

– Kontakt mit Augen und Schleimhäuten vermeiden.

– Die Elektroinstallation muss von einem Elektrofachinstallateur gemäß IEC 60364-7-701/ VDE 0110 Teil 701 vorgenommen werden! Nationale sowie örtliche Vorschriften müssen berücksichtigt werden!

– Bei Beschädigung des Gerätes oder des Spannungsversorgungskabels das Gerät nicht in Betrieb nehmen, sondern vom Hersteller, dessen Kundendienst oder einer gleichermaßen qualifizierten Person ersetzen lassen.

Verwendungszweck

 Sensor-Desinfektionsmittelspender mit *VacuumBag* für den Einsatz in privaten und öffentlichen Räumen.

 Das Desinfektionsmittel kann **ausschließlich** über die Firma *Hagleitner Hygiene International GmbH* bezogen werden.

– Desinfektionsmittel: *septLIQUID PLUS*

 Produkt ausschließlich zur Montage in Innenräumen geeignet!

 **Achtung!** Installation nur in frostfreien Räumen.

 **Konformitätserklärung!** Dieses Produkt erfüllt die Anforderungen der geltenden EU-Richtlinien. Die Konformitätserklärung für dieses Produkt kann unter der folgenden Adresse angefordert werden: KEUCO GmbH & Co. KG, Oesestraße 36, D-58675 Hemer.

Technische Daten

- Spannungsversorgung: 100-240 V AC / 50-60 Hz
- Sekundärspannung: 6 V
- Max. Leistungsaufnahme 9 W
- Schutzart: IP20
- Umgebungsbedingungen
- Temperatur: 5° – 40° C
- Dosiermenge (Werkseinstellung): ca. 3 ml/Hub
- Einstellbar auf: 1 - 3 ml/Hub

Einbaumaße, siehe Seite 2

Installation, siehe ab Bild 1 auf Seite 12

Bedienung, siehe Bild 11 auf Seite 14

Hand unter Sensor-Desinfektionsmittelspender halten
– Desinfektionsmittel tritt unten aus dem Spender aus

LED Signale, siehe Bild 12 auf Seite 14

- LED **A** blinkt grün: Betriebsbereit
- LED **A** blinkt grün/rot: *VacuumBag* leer
- LED **A** blinkt rot: Reservetank leer

Reinigungsmodus, siehe Bild 12 auf Seite 14

– Taste 1 Sekunde Drücken, die Pumpe ist für 30 Sekunden außer Betrieb

Mengeneinstellung, siehe Bild 13 auf Seite 14

– Durch Drehen des Dosierreglers kann die Ausgabemenge erhöht oder verringert werden

Wartung/Demontage Pumpe, siehe Bild 14 auf Seite 14

Reinigen, ggf. austauschen.

Montage in umgekehrter Reihenfolge.

Ersatzteile mit Bestellnummern, siehe Seite 15

 Hinweise zur Gewährleistung und Pflege sind dem beiliegendem **Pflege- und Garantiepass** zu entnehmen.

 **Entsorgungshinweis!** Geräte mit dieser Kennzeichnung dürfen **nicht** über den Hausmüll entsorgt werden, sondern müssen bei einer dafür vorgesehenen Sammelstelle abgegeben werden!

 These instructions are designed for the installation engineer to assemble the product and for the user to operate and maintain it.

After installation, please pass them on to the user for safekeeping.

Symbols and their meaning

 **Caution!** Warning of personal injury or material damage

 **Caution!** Warning of electric shock.

 **Caution!** Warning of water damage.

 Note, tip or reference

 Correct assembly/functional test

 Incorrect assembly

 Observe installation details

 Optional/accessories

Safety Information

-  – This device is not intended to be used by persons (including children) with limited physical, sensory or mental abilities, or with inadequate experience and/or knowledge, unless they are supervised by somebody responsible for their safety and have received instructions from them on how to use the device.
- Children must be supervised to ensure they do not play with the device.
- Avoid contact with the eyes or mucous membrane.
- The electrical installations must be undertaken by a specialist electrical installer in compliance with IEC 60364-7-701/VDE 0100 Part 701! National and local regulations must be taken into consideration!
- Do not start the appliance if it or the power supply cable is damaged, but have it replaced by the manufacturer, its customer service or by an equally qualified person.

Intended use

 Sensor-controlled disinfectant dispenser with *VacuumBag* for use in private and public facilities.

 The disinfectant can be obtained **exclusively** from the company *Hagleitner Hygiene International GmbH*.

– Disinfectant: *septLIQUID PLUS*

 The product is suitable only for mounting indoors!

 **Caution!** Only install in frost-free rooms.

 **Declaration of conformity!** This product complies with the requirements of the valid EU Guidelines. The declaration of conformity for this product can be requested from the following address: KEUCO GmbH & Co. KG, Oesestraße 36, D-58675 Hemer.

Technical data

- Supply voltage: 100-240 V AC / 50-60 Hz
- Secondary voltage: 6 V
- Max. power consumption: 9 W
- Protection category: IP20
- Ambient conditions:
 - Temperature 5° – 40° C
- Dosage (factory settings): approx. 3 ml/stroke
 - Adjustable to: 1 - 3 ml/stroke

Mounting dimensions, see page 2

Installation, see figure 1 onwards on page 12

Operation, see figure 11 on page 14

Hold the hand under the sensor-controlled disinfectant dispenser:

- Disinfectant comes out at the bottom of the dispenser

For LED signals, refer to figure 12 on page 14

- LEDs **A** blink green: ready for use
- LEDs **A** blink green/red: *VacuumBag* empty
- LEDs **A** blink red: reserve tank empty

For Cleaning mode, refer to figure 12 on page 14

- Press button for 1 second, the pump is out of operation for 30 seconds

For quantity adjustments, refer to figure 13 on page 14

- The amount dispensed can be increased or decreased by rotating the dosage control

For maintenance/dismounting the pump, refer to figure 14 on page 14

Clean or replace if necessary.

Assemble in reverse order.

Replacement parts with order numbers, see page 15.









 For information about warranty and maintenance, see the enclosed **Care Instructions and Warranty Card**.



Disposal information! Equipment with this labelling must **not** be disposed of in household refuse, but must be disposed of at a collection centre intended for this purpose.

 Este manual está destinado al instalador para el montaje, así al usuario para el manejo y mantenimiento del producto.
Por favor, después de la instalación este manual se debe entregar al usuario para que lo conserve.



Símbolos y significado



-  **¡Atención!** Advertencia de daños personales o materiales.
-  **¡Atención!** Advertencia de descarga eléctrica.
-  **¡Atención!** Advertencia de daños a causa del agua.
-  Indicación, consejo o referencia
-  Montaje correcto/Comprobación de funcionamiento
-  Montaje erróneo
-  Observar el detalle de montaje
-  Opcional/Accesorios

Informaciones de seguridad

-  – Este dispositivo no está pensado para ser utilizado por personas (incluidos niños) con capacidades físicas, sensoriales o mentales limitadas, falta de experiencia y/o conocimientos, a no ser que estén supervisadas por una persona responsable de su seguridad y que hayan recibido sus instrucciones sobre cómo utilizar el dispositivo.
- Los niños deben estar supervisados para asegurarse de que no juegan con el dispositivo.
- Evitar el contacto con los ojos y con las membranas mucosas.
- ¡La instalación eléctrica debe ser llevada a cabo por un instalador técnico electricista conforme a IEC 60364-7-701/VDE 0100 Parte 701! ¡Se tienen que considerar las normas nacionales y locales!
- En caso de deterioro del aparato o del cable de alimentación de tensión, no poner en servicio el equipo, sino que debe ser sustituido por el fabricante, su servicio técnico o una persona cualificada del mismo modo.

Finalidad de uso

-  Dispensador de desinfectante con sensor con *VacuumBag* para su uso en espacios privados y públicos.
-  El desinfectante se puede adquirir **exclusivamente** a través de la empresa *Hagleitner Hygiene International GmbH*.
- Desinfectante: *septLIQUID PLUS*

-  ¡Producto exclusivamente para el montaje en interiores!
-  **¡Atención!** Instalación exclusivamente en espacios sin hielo.

 **¡Declaración de conformidad!** Este producto cumple los requisitos de las Directivas UE vigentes. La declaración de conformidad para este producto se puede solicitar en la siguiente dirección: KEUCO GmbH & Co. KG, Oesestraße 36, D-58675 Hemer.

Datos técnicos

- Alimentación de tensión: 100-240 V AC / 50-60 Hz
- Tensión secundaria: 6 V
- Máx. Absorción de potencia: 9 W
- Tipo de protección: IP20
- Condiciones del entorno:
Temperatura: 5° – 40° C
- Cantidad de dosificación (ajuste de fábrica):
aprox. 3 ml/descarga
- Ajustable a: 1 - 3 ml/descarga

Medidas de montaje, véase página 2

Instalación, véase imagen 1 en la página 12.

Manejo, véase imagen 11 en la página 14

Coloque la mano debajo del dispensador de desinfectante con sensor:

- El desinfectante sale del dispensador por la parte inferior

Señales LED, consulte la imagen 12 en la página 14

- Los LED **A** parpadean en verde: listo para el servicio
- Los LED **A** parpadean en verde/rojo: *VacuumBag* vacía
- Los LED **A** parpadean en rojo: depósito de reserva vacío

Modo de limpieza, véase la imagen 12 en la página 14

- Presione el botón durante 1 segundo, la bomba estará fuera de servicio durante 30 segundos

Ajuste de cantidades, véase la imagen 13 en la página 14



- Girando el regulador de dosificación se puede aumentar o reducir la cantidad dispensada

Mantenimiento/desmontaje de la bomba, véase la imagen 14 en la página 14

Limpiar, sustituir en caso necesario.

El montaje se efectúa en el orden inverso.

Piezas de recambio con números de pedido, véase página 15.

-  En el pasaporte de mantenimiento y garantía adjunto encontrará indicaciones sobre la **manual de mantenimiento y tarjeta de garantía**.
-  **¡Indicación de eliminación!** ¡Los aparatos con esta identificación **no** deben eliminarse junto con la basura doméstica, sino que tienen que entregarse en un punto de recogida previsto para tal efecto!



Ces instructions sont destinées à l'installateur, pour effectuer le montage, et pour l'utilisateur, pour utiliser le produit et procéder à sa maintenance.

Après l'installation, veuillez remettre ces instructions à l'utilisateur pour qu'il les conserve.

Symboles et leur signification



Attention ! Mise en garde contre les dégâts de personnes et les dégâts matériels.



Attention ! Mise en garde contre les chocs électriques.



Attention ! Mise en garde contre les endommagements par l'eau.



Remarque, conseil ou renvoi



Montage correct/contrôle fonctionnel



Montage incorrect



Respecter le détail de montage



Option/accessoires

Informations en matière de sécurité



– L'utilisation de cet appareil est déconseillée à toute personne (enfants compris) possédant des capacités physiques, sensorielles ou intellectuelles limitées, ou n'ayant pas connaissance du mode de fonctionnement. L'appareil pourra néanmoins être utilisé en présence et sous la surveillance d'une personne familière avec le fonctionnement de l'appareil.

– Les enfants se trouvant à proximité du dispositif doivent être surveillés en permanence, afin de s'assurer qu'ils ne jouent pas avec l'appareil.

– Éviter tout contact avec les yeux et les muqueuses.

– L'installation électrique doit être effectuée par un installateur spécialisé en électricité, conformément à l'IEC 60364-7-701/VDE 0100 partie 701 ! Les prescriptions nationales et les prescriptions locales doivent être prises en compte !

– En cas d'endommagement de l'appareil ou du câble d'alimentation en tension, ne pas mettre l'appareil en service mais le faire remplacer par le fabricant, son service clients ou une personne ayant la même qualification.

Domaine d'utilisation



Distributeur de désinfectant à capteur avec *VacuumBag*, pour une utilisation dans les locaux privés et publics.



L'approvisionnement en désinfectant se fait **exclusivement** par l'intermédiaire de l'entreprise *Hagleitner Hygiene International GmbH*.

– Désinfectant : *septLIQUID PLUS*



Le produit ne convient que pour un montage à l'intérieur !



Attention ! Installation uniquement dans des pièces à l'abri du gel.



Déclaration de conformité ! Ce produit satisfait aux exigences des directives UE en vigueur. La déclaration de conformité relative à ce produit peut être demandée à l'adresse suivante :
KEUCO GmbH & Co. KG, Oesestraße 36, D-58675 Hemer.

Caractéristiques techniques

– Alimentation en tension :

100-240 V AC / 50-60 Hz

- Tension secondaire: 6 V

– Puissance absorbée max. : 9 W

– Indice de protection : IP20

– Conditions ambiantes :

Température : 5° – 40° C

– Dosage (standard) : env. 3 ml/dose

- Réglable à : 1 - 3 ml/dose

Cotes de montage, voir page 2

Installation, voir figure 1 à la page 12

Utilisation, voir figure 11 à la page 14

Placer la main sous le distributeur de désinfectant à capteur :

- Le désinfectant sort par le bas du distributeur

Signaux à LED, voir figure 12 à la page 14

- Les LED **A** clignotent en vert : dispositif opérationnel

- Les LED **A** clignotent en vert/rouge : *VacuumBag* vide

- Les LED **A** clignotent en rouge : cuve de réserve vide

Mode de nettoyage, voir figure 12 à la page 14

– Appuyez sur le bouton pendant 1 seconde, la pompe est hors service pendant 30 secondes

Réglage de la quantité, voir figure 13 à la page 14

– La quantité distribuée peut être augmentée ou diminuée. Pour ce faire, tourner le régulateur de dosage

Maintenance/démontage de la pompe, voir figure 14 à la page 14

Nettoyer, remplacer le cas échéant.

Le montage s'effectue dans l'ordre inverse de la dépose.

Pièces de rechange avec numéros de commande, voir page 15.



Les consignes relatives à la garantie et à l'entretien figurent sur la **instructions d'entretien et carte de garantie** jointe.











Consigne de destruction ! Les appareils portant cette identification **ne doivent pas** être déposés dans les ordures ménagères mais remis à un point de collecte prévu à ces fins !

 Il presente manuale è indirizzato agli installatori per il montaggio nonché agli utilizzatori per l'uso e la manutenzione del prodotto.

Consegnarlo all'utilizzatore dopo l'installazione affinché lo custodisca.

Simboli e significato

-  **Attenzione!** Pericolo di lesioni o danni materiali.
-  **Attenzione!** Pericolo di folgorazione.
-  **Attenzione!** Pericolo di danni causati dall'acqua.
-  Avvertenza, consiglio o rimando
-  Montaggio corretto/verifica del funzionamento
-  Montaggio errato
-  Prestare attenzione al dettaglio di montaggio
-  Opzionale/accessorio

Informazioni di sicurezza

-  – L'apparecchio non è destinato a essere utilizzato da persone (bambini compresi) con ridotte capacità fisiche, sensoriali o mentali oppure che non dispongono di sufficiente esperienza e/o conoscenze, salvo che esse vengano supervisionate da una persona competente per la loro sicurezza e che da questa abbiano ricevuto istruzioni su come utilizzare l'apparecchio.
- I bambini devono essere supervisionati per garantire che non giochino con l'apparecchio.
- Evitare il contatto con occhi e mucose.
- L'impianto elettrico può essere installato solo da un tecnico specializzato conformemente a IEC 60364-7-701/VDE 0100 Parte 701! Vanno osservate le norme nazionali e locali!
- In caso di danneggiamento all'apparecchio o al cavo di alimentazione elettrica, non mettere l'apparecchio fuori servizio ma farlo sostituire dal costruttore, dal relativo servizio di assistenza alla clientela o da personale parimenti qualificato.

Scopo d'uso

 Dispenser di disinfettante dotato di sensore con *VacuumBag* per l'impiego in ambienti privati e pubblici.



Il disinfettante può essere acquistata **esclusivamente** tramite la *Hagleitner Hygiene International GmbH*.

– Disinfettante: *septLIQUID PLUS*

 Prodotto adatto esclusivamente per il montaggio in ambienti interni!



Attenzione! Installazione solo in ambienti in assenza di gelo.



Dichiarazione di conformità Il prodotto soddisfa i requisiti delle direttive UE in vigore. La dichiarazione di conformità per questo prodotto può essere richiesta al seguente indirizzo:

KEUCO GmbH & Co. KG, Oesestraße 36, D-58675 Hemer.

Dati tecnici

- Alimentazione di tensione: 100-240 V AC / 50-60 Hz
- Tensione secondaria: 6 V
- Potenza assorbita max.: 9 W
- Classe di protezione: IP20
- Condizioni ambientali:
Temperatura: 5° – 40° C
- Quantità erogata (impostazione di fabbrica):
circa 3 ml/dose
- Regolabile su: 1 - 3 ml/dose

Ingombro, vedi pagina 2

Installazione, vedi dalla figura 1 a pagina 12

Uso, vedi figura 11 a pagina 14

Tenere la mano sotto il dispenser del disinfettante dotato di sensore:

- Il disinfettante fuoriesce dal dispenser in basso

Segnali LED, vedi figura 12 a pagina 14

- I LED **A** lampeggiano in verde: Operativo
- I LED **A** lampeggiano in verde/rosso: *VacuumBag* vuoto
- I LED **A** lampeggiano in rosso: Serbatoio di riserva vuoto

Modalità di pulizia, vedi figura 12 a pagina 14

- Premere il pulsante per 1 secondo, la pompa è fuori servizio per 30 secondi

Regolazione della quantità, vedi figura 13 a pagina 14

- Ruotando il regolatore del dosaggio è possibile aumentare o ridurre la quantità erogata

Manutenzione/smottaggio pompa, vedi figura 14 a pagina 14

Pulire ed eventualmente sostituire.

Eseguire il montaggio in ordine inverso.

Ricambi con numero d'ordine, vedi pagina 15.



Indicazioni relative alla garanzia e al trattamento vanno desunte dalle **istruzioni di manutenzione e certificato di garanzia**.



Istruzioni per lo smaltimento Gli apparecchi che recano questo contrassegno **non** devono essere smaltiti assieme ai rifiuti domestici, ma devono essere conferiti a un centro di raccolta a tal fine previsto.



Deze handleiding is bestemd voor zowel de installateur voor de montage alsook voor de gebruiker voor het gebruik en het onderhoud van het product.

Gelieve na de installatie door te geven aan de gebruiker om te bewaren.

Symbolen en betekenissen



Opgepast! Waarschuwing voor lichamelijke en materiële schade.



Opgepast! Waarschuwing voor elektrische schokken.



Opgepast! Waarschuwing voor waterschade.



Aanwijzing, tip of verwijzing



Controle van correcte montage/werking



Verkeerde montage



Montagedetails in acht nemen



Optioneel/accessoire

Veiligheidsinformatie



– Dit apparaat is niet bedoeld voor gebruik door personen (inclusief kinderen) met beperkte fysieke, sensorische of mentale vermogens, gebrek aan ervaring en/of kennis, tenzij zij onder toezicht staan van een persoon die verantwoordelijk is voor hun veiligheid en van deze persoon instructies gekregen hebben over het gebruik van het apparaat.

– Kinderen moeten onder toezicht staan om ervoor te zorgen dat ze niet met het apparaat spelen.

– Vermijd contact met ogen en slijmvliezen.

– De elektrische installatie moet worden uitgevoerd door een vakbekwaam elektricien conform IEC 60364-7-701/VD 0100 deel 701! Nationale en ook lokale voorschriften moeten worden gerespecteerd!

– Bij beschadiging van het toestel of aan de stroomkabels het toestel niet in gebruik nemen, maar door de fabrikant, zijn klantenservice of een een persoon die in gelijke mate gekwalificeerd is, laten vervangen.

Bestemd gebruik



Sensor desinfectiemiddeldispenser met VacuumBag voor gebruik in particuliere en openbare ruimtes.



Het desinfectiemiddel kan **uitsluitend** worden aangeschaft via het bedrijf *Hagleitner Hygiene International GmbH*.

– Desinfectiemiddel: *septLIQUID PLUS*



Het product mag alleen binnenshuis worden gemonteerd!



Opgepast! Installatie alleen in vorstvrije ruimten.



Conformiteitsverklaring! Dit product voldoet aan de eisen van de geldende EU-richtlijnen. De conformiteitsverklaring van dit product kan op het volgende adres worden aangevraagd:
KEUCO GmbH & Co. KG, Oesestraße 36,
D-58675 Hemer.

Technische gegevens

– Voeding:	100-240 V AC / 50-60 Hz
– Secundaire spanning:	6 V
– Max. Stroomverbruik:	9 W
– Beschermingsgraad:	IP20
– Omgevingsomstandigheden:	
Temperatuur:	5° – 40° C
– Doseringshoeveelheid (fabrieksinstelling):	ca. 3 ml/keer
– Instelbaar op:	1 - 3 ml/keer

Inbouwafmetingen, zie pagina 2

Installatie, zie vanaf afbeelding 1 op pagina 12

Gebruik, zie afbeelding 11 op pagina 14

Houd de hand onder de desinfecterende dispenser met sensor:

– Desinfectiemiddel komt uit de onderkant van de dispenser

Led-signalen, zie afbeelding 12 op pagina 14

- Led's **A** knipperen groen: gereed voor gebruik
- Led's **A** knipperen groen/rood: *VacuumBag* leeg
- Led's **A** knipperen rood: reservetank is leeg

Reinigingsmodus, zie afbeelding 12 op pagina 14

– Druk gedurende 1 seconde op de knop, de pomp is 30 seconden buiten bedrijf

Hoeveelheid instellen, zie afbeelding 13 op pagina 14

– Door de doseerregelaar te draaien kan de hoeveelheid afgegeven desinfecterend middel worden verhoogd of verlaagd

Onderhoud/demontage pomp, zie afbeelding 14 op pagina 14

Schoonmaken, indien nodig vervangen.

Montage in omgekeerde volgorde.

Rederveonderdelen met bestelnummers, zie pagina 15.











Instructies voor de waarborg en het onderhoud vindt u in de meegeleverde **Aanwijzingen voor het onderhoud en garantiebewijs**.



Instructies voor afvalverwijdering! Toestellen met deze markering mogen **niet** bij het gewoon huisvuil geplaatst worden, maar moeten op de gepaste wijze worden gerecycled!

 Tento návod slouží instalatérům při montáži a uživatelům při obsluze a údržbě produktu.
Po nainstalování ho předejte uživateli, aby si ho mohl uschovat.

Symbols a význam

-  **Pozor!** Výstraha před zraněním a materiálními škodami.
-  **Pozor!** Výstraha před úrazem elektrickým proudem.
-  **Pozor!** Výstraha před poškozením vodou.
-  Upozornění, tip nebo odkaz
-  Správná montáž / kontrola funkčnosti
-  Nesprávná montáž
-  Při montáži dbejte na tento detail
-  Volitelná výbava / příslušenství

Informace o bezpečnosti

-  – Toto zařízení není určeno k tomu, aby ho používaly osoby (včetně dětí) s omezenými fyzickými, smyslovými nebo duševními schopnostmi, nedostatečnými zkušenostmi a/nebo znalostmi, pokud při tom nejsou z bezpečnostních důvodů pod dozorem odpovědné osoby, která je poučí o tom, jak toto zařízení používat.
- Děti musí být pod dozorem, aby si se zařízením hrály.
- Zabraňte styku s očima a sliznicí.
- Elektrickou instalaci musí provést odborný elektrikář kvalifikovaný podle IEC 60364-7-701/VDE 0100 části 701! Musí být dodrženy národní a místní předpisy!
- V případě poškození přístroje nebo napájecího kabelu neuvádějte přístroj do chodu, ale nechte jej vyměnit výrobcem, jeho zákaznickým servisem nebo osobou s rovnocennou kvalifikací.

Účel použití

 Dávkočep dezinfekčního prostředku se snímačem s *VacuumBag* pro použití v soukromých i veřejných prostorách.



Dezinfekční prostředek objednávejte **výlučně** u společnosti

Hagleitner Hygiene International GmbH.

– Dezinfekční prostředek: *septLIQUID PLUS*

 Výrobek je vhodný výhradně k montáži ve vnitřních prostorách!

 **Pozor!** Instalace v prostorách, které nepromrzají.

 **Prohlášení o shodě!** Tento produkt splňuje požadavky platných směrnic EU. Prohlášení o shodě pro tento produkt si lze vyžádat na následující adrese:
KEUCO GmbH & Co. KG, Oesestraße 36,
58675 Hemer, Německo.

Technické údaje

- Napájení: 100-240 V AC / 50-60 Hz
- Sekundární napětí: 6 V
- Max. příkon: 9 W
- Krytí: IP20
- Okolní podmínky
- Teplota: 5° – 40° C
- Velikost dávky (tovární nastavení): cca 3 ml/zdvih
- Lze nastavit na: 1 - 3 ml/zdvih

Montážní rozměry viz strana 2

Instalace viz obrázek 1 na straně 12

Obsluha viz obrázek 11 na straně 14

Přidrže ruku pod dávkovačem dezinfekčního prostředku se snímačem:

- Dezinfekční prostředek vyteče ze spodní části dávkovače

LED signály viz obrázek 12 na straně 14

- LED **A** blikají zeleně: Připraveno k provozu
- LED **A** blikají zeleně/červeně: *VacuumBag* prázdný
- LED **A** blikají červeně: Rezervní nádrž prázdná

Režim čištění viz obrázek 12 na straně 14

- Stiskněte tlačítko na 1 sekundu, čerpadlo je mimo provoz po dobu 30 sekund

Nastavení množství viz obrázek 13 na straně 14

- Otočením regulátoru dávkování lze zvýšit nebo snížit velikost dávky

Údržba/demontáž pumpy viz obrázek 14 na straně 14

Vyčistěte nebo vyměňte.

Montáž probíhá v obráceném pořadí.

Náhradní díly s objednávacími čísly viz strany 15.

 Pokyny týkající se záruky a péče najdete v příloženém **Návodu k údržbě a záručním listu.**





Pokyny týkající se likvidace! Zařízení s tímto označením se **nesmějí** likvidovat s domovním odpadem, ale musí se odevzdat na sběrné místo, které je k tomu určeno!

 Instrukcja przeznaczona jest dla instalatora, zapewniając pomoc w zakresie montażu oraz dla użytkownika, informując go o sposobie obsługi i konserwacji produktu.

Po instalacji należy przekazać instrukcję użytkownikowi, aby ją u siebie przechowywał.

Symbole i znaczenie

 **Uwaga!** Ostrzeżenie przed szkodami osobowymi i materialnymi.

 **Uwaga!** Ostrzeżenie przed porażeniem prądem elektrycznym.

 **Uwaga!** Ostrzeżenie przed szkodami, spowodowanymi przez wodę.

 Informacja, dobra rada lub odsyłacz

 Właściwy montaż / kontrola funkcjonowania

 Niewłaściwy montaż

 Należy stosować się do danych, dotyczących montażu

 Opcje / Osprzęt

Informacje dotyczące bezpieczeństwa

 – Urządzenie nie jest przystosowane do użytkowania przez osoby (w tym dzieci) o ograniczonej kondycji fizycznej, zmysłowej lub psychicznej, wykazujące brak doświadczenia i/lub niedostateczną wiedzę, chyba że użytkowanie to odbywa się pod nadzorem osoby odpowiedzialnej za bezpieczeństwo, po przekazaniu przez tę osobę wskazówek co do użytkowania urządzenia.

– Należy nadzorować dzieci, aby upewnić się, czy nie bawią się one urządzeniem.

– Należy unikać kontaktu z oczami i śluzówkami.

– Instalację elektryczną winien wykonać fachowiec elektryk zgodnie z IEC 60364-7-701/VDE 0100 część 701! Należy stosować się do przepisów prawa, obowiązujących w całym kraju oraz w miejscu montażu urządzenia!

– W przypadku uszkodzenia urządzenia lub kabla zasilania prądem elektrycznym nie należy użytkować urządzenia, lecz zlecić wymianę u producenta, w dziale obsługi klienta lub przez wykwalifikowaną osobę.

Przeznaczenie

 Środek dezynfekujący z czujnikiem i *VacuumBag* Do użytku w pomieszczeniach prywatnych i ogólnie dostępnych.

 Nabywanie środków dezynfekujących możliwe jest **wyłącznie** za pośrednictwem firmy *Hagleitner Hygiene International GmbH*.

– Środek dezynfekujący dezynfekcyjna:
septLIQUID PLUS

 Produkt przeznaczony jest wyłącznie do montażu wewnątrz budynków!



Uwaga! Instalacja wyłącznie w pomieszczeniach, w których temperatura nie spada poniżej zera.



Deklaracja zgodności Ten produkt spełnia wymogi obowiązujących dyrektyw UE. Możliwe jest zażądanie deklaracji zgodności tego produktu pod poniższym adresem:

KEUCO GmbH & Co. KG, Oesestraße 36,
D-58675 Hemer

Dane techniczne

- Zasilanie prądem elektrycznym: 100-240 V AC / 50-60 Hz
- Napięcie wtórne: 6 V
- Maks. pobór mocy: 9 W
- Stopień ochrony: IP20
- Warunki otoczenia
Temperatura: 5° – 40° C
- Dozowana ilość (ustawienie fabryczne): ok. 3 ml/użycie
- Możliwość regulacji: 1 - 3 ml / użycie

Wymiary zabudowy, patrz strona 2

Instalacja, patrz rys. 1 na stronie 12

Obsługa, patrz rys. 11 na stronie 14

Należy podłożyć rękę pod środek dezynfekujący:

– Środek dezynfekujący wydostaje się z dolnej części dozownika

Sygnalizacja za pomocą diod LED, patrz rys. 12 na stronie 14

- Dioda **A** pulsuje światłem zielonym: Gotowy do pracy

- Dioda **A** pulsuje światłem zielonym / czerwonym:
VacuumBag jest pusty

- Dioda **A** pulsuje światłem czerwonym:
Zasobnik zapasowy jest pusty

Tryb czyszczenia, patrz rys. 12 na stronie 14

– Nacisnąć przycisk na 1 sekundę, pompa wyłącza się na 30 sekund

Regulacja ilości dozowania, patrz rys. 13 na stronie 14

– obrót regulatora dozowania skutkuje zwiększeniem lub zmniejszeniem dawki

Konserwacja / demontaż pompy, patrz rysunek 14 na stronie 14

Czyszczenie, ew. wymiana.

Montaż w odwrotnej kolejności.

Części zamienne z numerami zamówienia, patrz strona 15.



Informacje dotyczące gwarancji dostępne są w dołączonej **karcie pielęgnacyjno-gwarancyjnej**.



Informacja o utylizacji! Urządzenia, oznaczone tym znakiem **nie** powinny być usuwane wraz z odpadem domowym, lecz należy je przekazać do punktu zbioru odpadów, przewidzianego do takich celów!



Данная инструкция содержит указания по монтажу изделия для слесаря-сантехника и указания по эксплуатации и техническому обслуживанию изделия для пользователя.

После установки передайте инструкцию пользователю..

Символы и их значение



Внимание! Опасность получения травм или повреждений.



Внимание! Опасность поражения электрическим током.



Внимание! Опасность получения повреждений от воды.



Совет, подсказка или ссылка



Правильная сборка/функционирование



Неправильная сборка



Важная информация по монтажу



Дополнительные комплектующие

Информация по технике безопасности



– Данное устройство не предназначено для использования лицами (включая детей) с ограниченными физическими, тактильными или умственными способностями, без опыта и/или знаний, если только использование данного устройства не контролируется и не обслуживается лицом, ответственным за безопасность таких лиц, которое ознакомлено с инструкцией по эксплуатации.

– Следите за тем, чтобы дети не играли с данным устройством.

– Избегайте контакта с глазами и слизистыми оболочками.

– Монтаж электрооборудования должен осуществляться квалифицированным электриком-монтажником в соответствии с IEC 60364-7-701 / VDE 0100, часть 701. Во время установки должны быть соблюдены все национальные и местные нормы и правила.

– Ремонт неисправного устройства или кабеля питания осуществляется специалистами сервисного центра производителя или аналогичным квалифицированным специалистом.

Назначение



Сенсорный дозатор дезинфицирующего средства с *VacuumBag* для использования в личных и коммерческих целях.

Для заправки данного устройства используется **только** дезинфицирующее средство производства компании *Hagleitner Hygiene International GmbH*.

– Дезинфицирующее средство:

septLIQUID PLUS



Изделие предназначено исключительно для монтажа внутри помещения!



Внимание! Устанавливать только в непромерзающих помещениях.



Декларация соответствия Данный продукт отвечает требованиям соответствующих директив ЕС. Декларация соответствия для данного продукта может быть получена по следующему адресу:

Компания KEUCO GmbH & Co. KG, Oesestraße 36, D-58675 Хемер

Технические характеристики

– Электропитание:

100-240 В перем. тока / 50-60 Гц

- вторичное напряжение: 6 В

– Макс. потребление мощности: 9 Вт

– Тип защиты: IP20

– Условия эксплуатации

температура: 5° – 40° С

– Объем дозирования (заводская настройка):

примерно 3 мл/ход поршня

- Настраивается на: 1 - 3 мл/ход поршня

Установка, см. рис. 1 на стр. 12

Эксплуатация, см. рис. 11 на стр. 14

Держите руку под сенсорным дозатором пены:

- дезинфицирующее средство поступает из нижней части дозатора

Значения цветовых светодиодных индикаторов, см. рисунок 12 на стр. 14

- светодиодные индикаторы А мигают зеленым:

Устройство готово к эксплуатации

- светодиодные индикаторы А мигают зеленым/

красным: *VacuumBag* пустой

- светодиодные индикаторы А мигают красным:

Запасной резервуар пуст

Режим очистки, см. рисунок 12 на стр. 14

– Нажмите кнопку в течение 1 секунды, насос не работает в течение 30 секунд

Дозирование, см. рисунок 13 на стр. 14

– Путем вращения регулятора дозирования можно увеличить или уменьшить количество выдаваемой пены

Техническое обслуживание/демонтаж насоса, см. рисунок 14 на стр. 14

Reinigen, ggf. austauschen.

Монтаж производится в обратной последовательности.

Запасные части с номерами для заказа, см. стр. 15.

Информацию о гарантии и указания по уходу см. в прилагаемом паспорте по уходу и гарантийному обслуживанию.



Информация об утилизации Устройства с данной пометкой **не следует** утилизировать вместе с бытовыми отходами. Такие устройства должны утилизироваться с продуктами аналогичной категории.



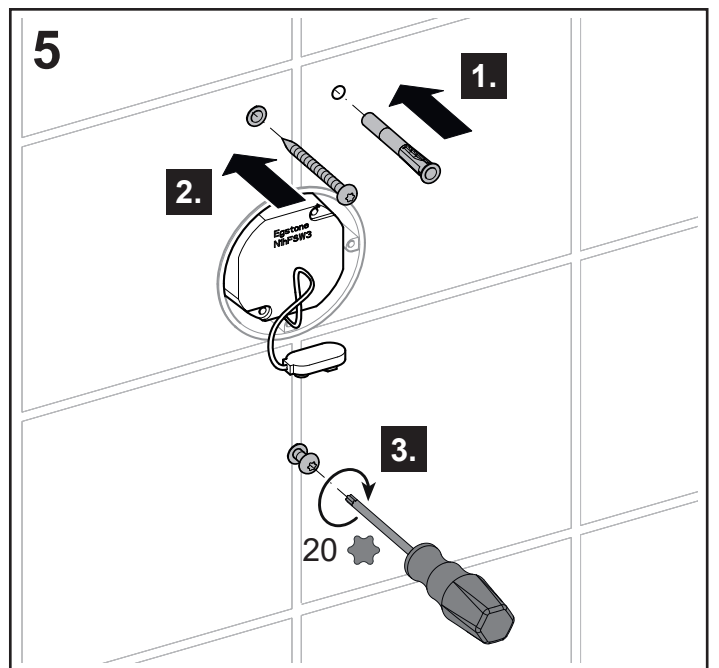
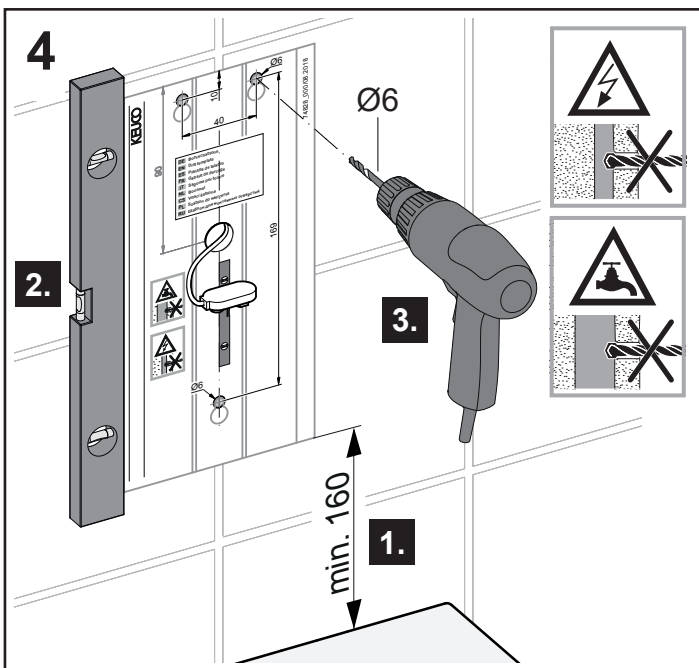
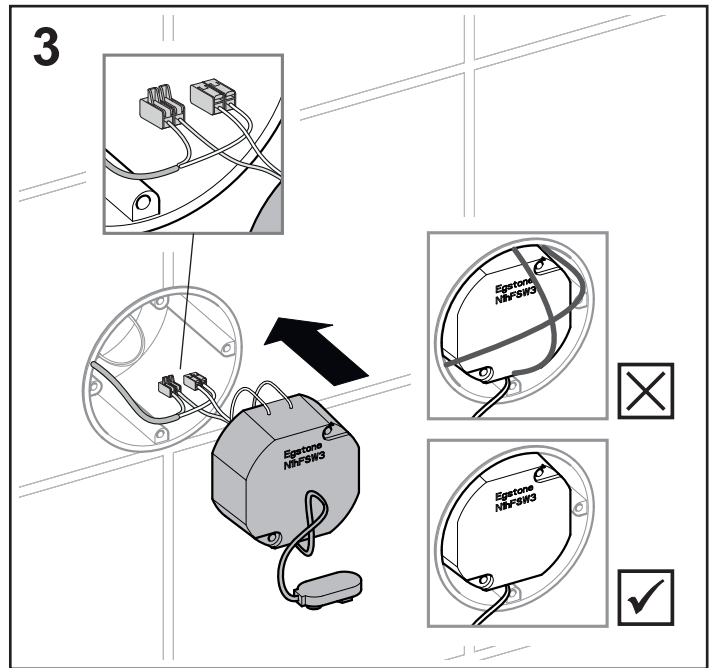
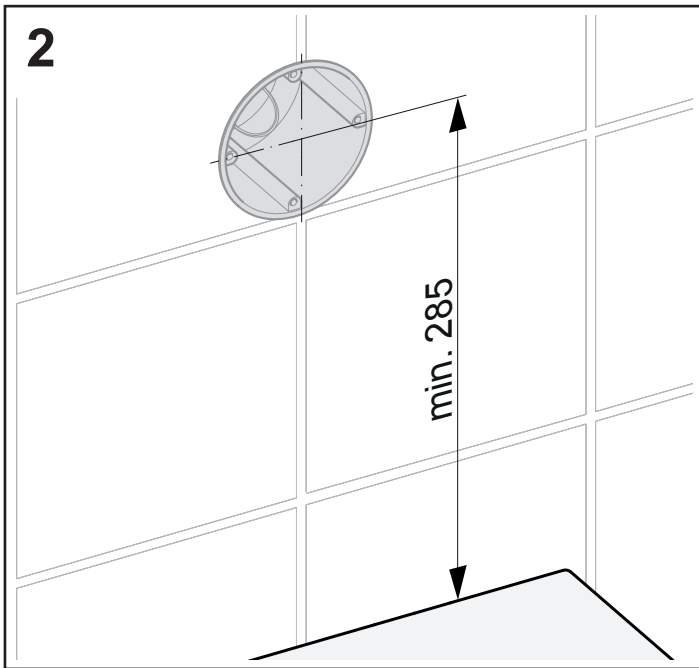
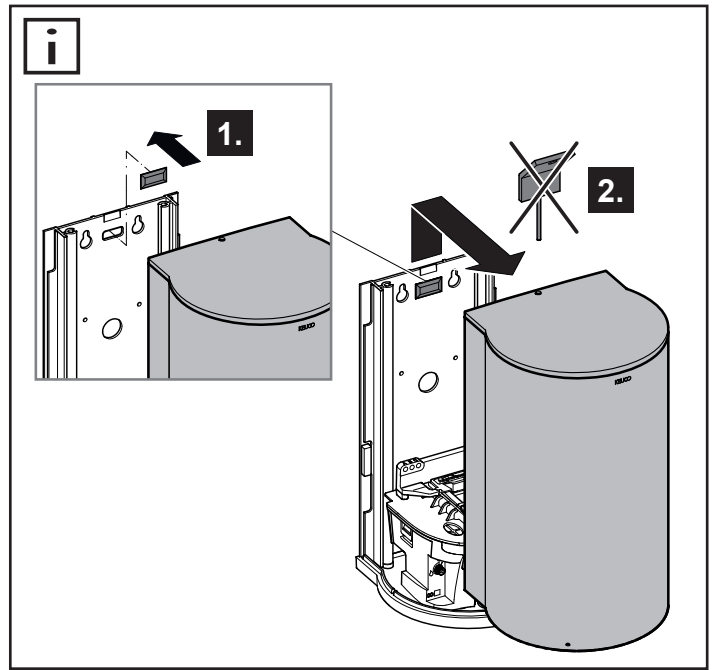
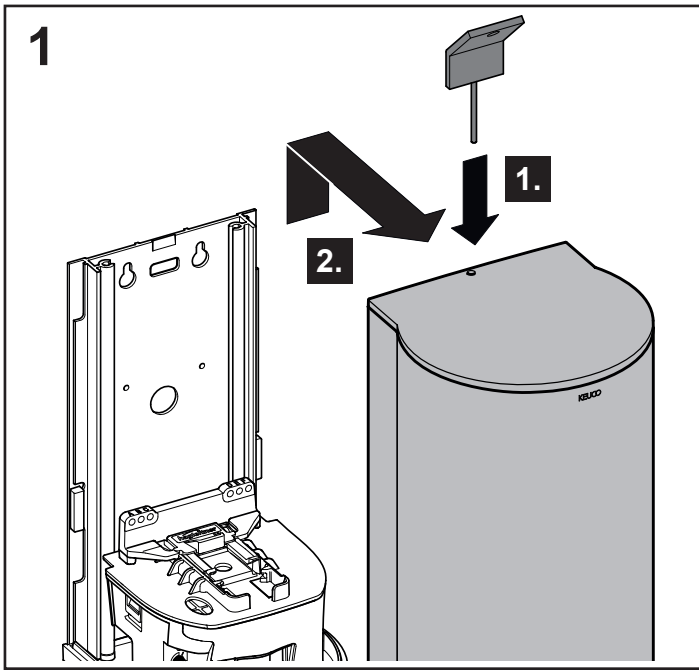

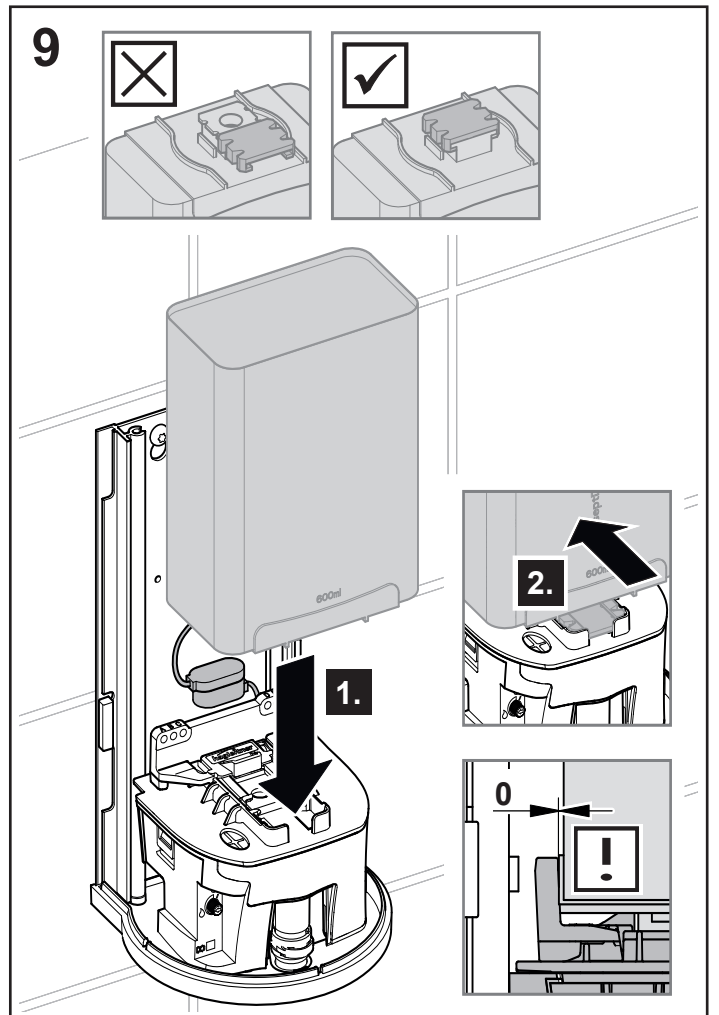
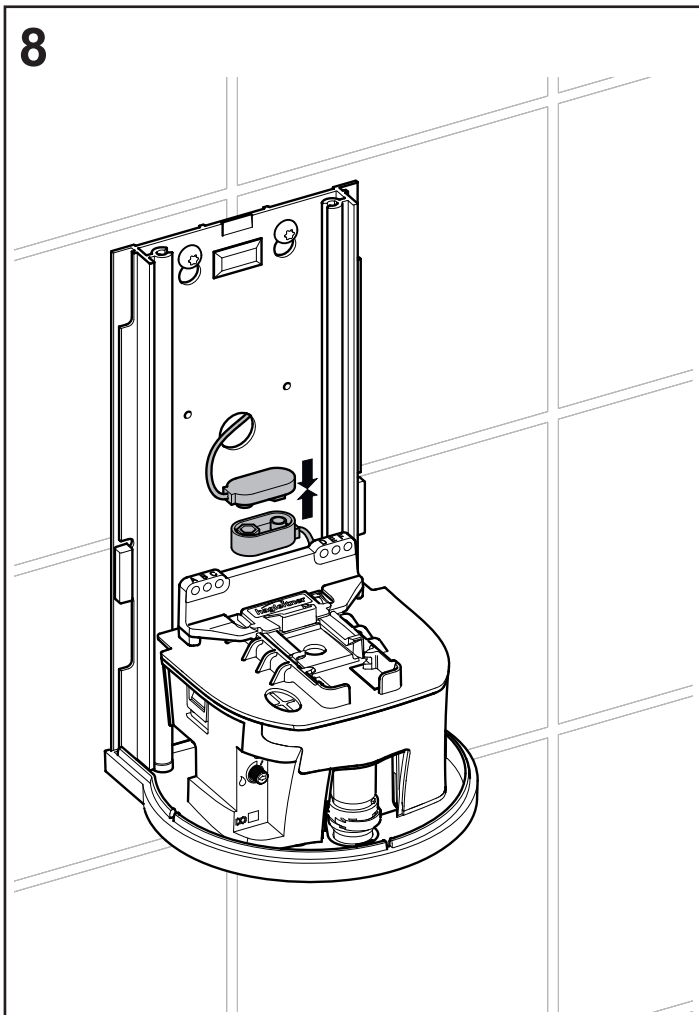
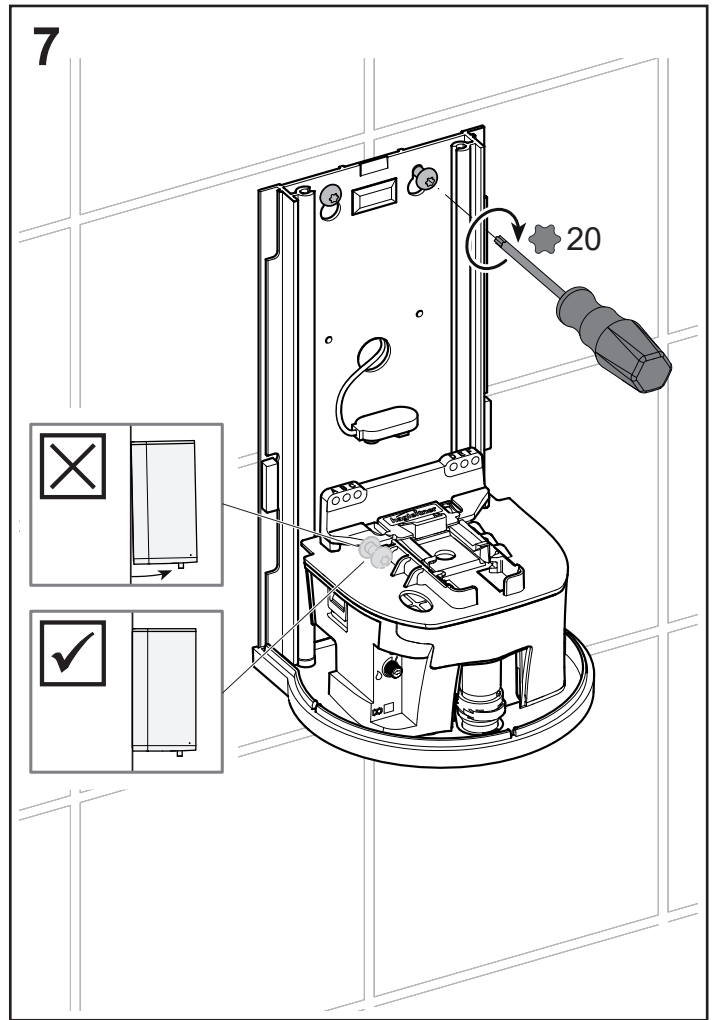
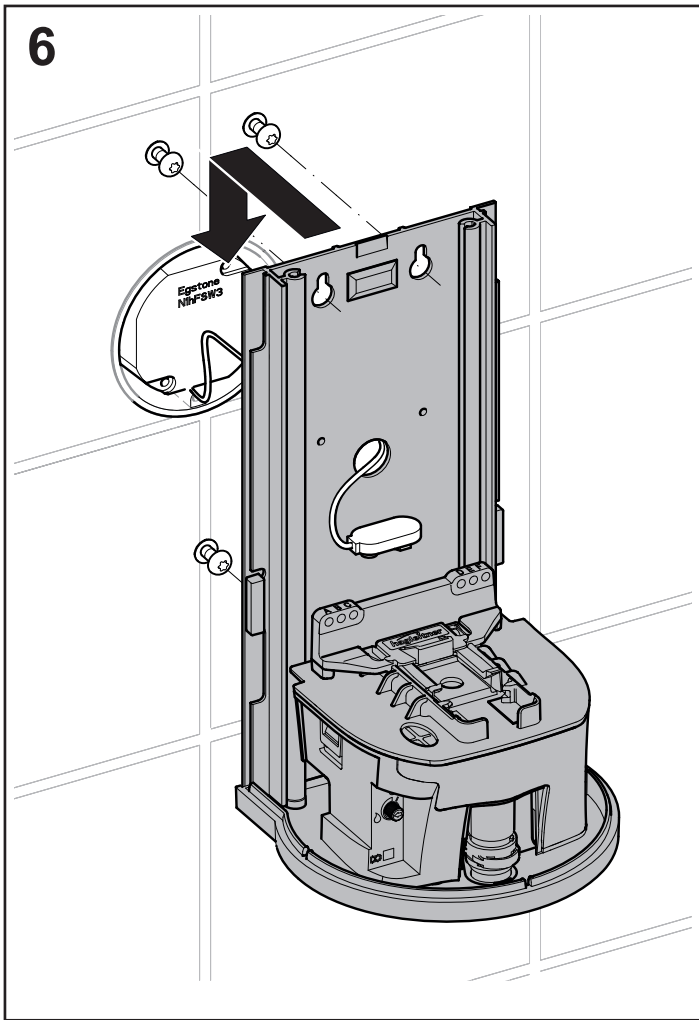

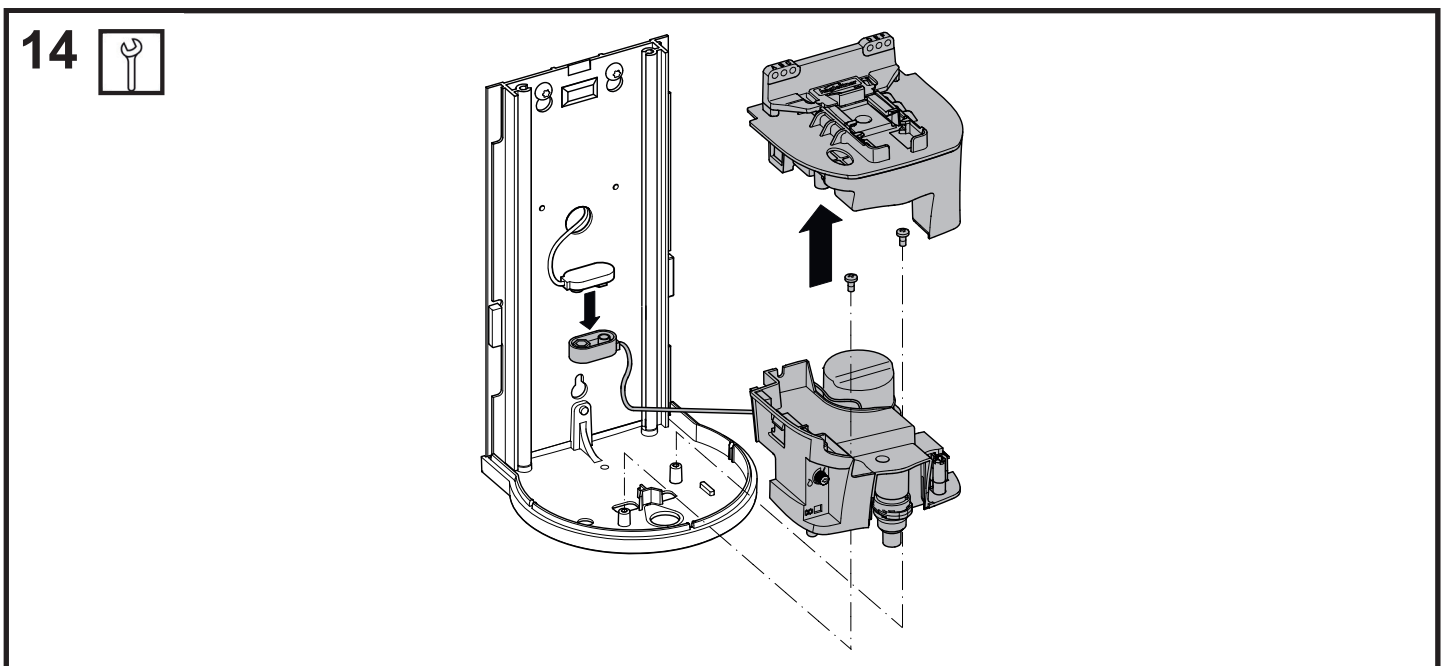
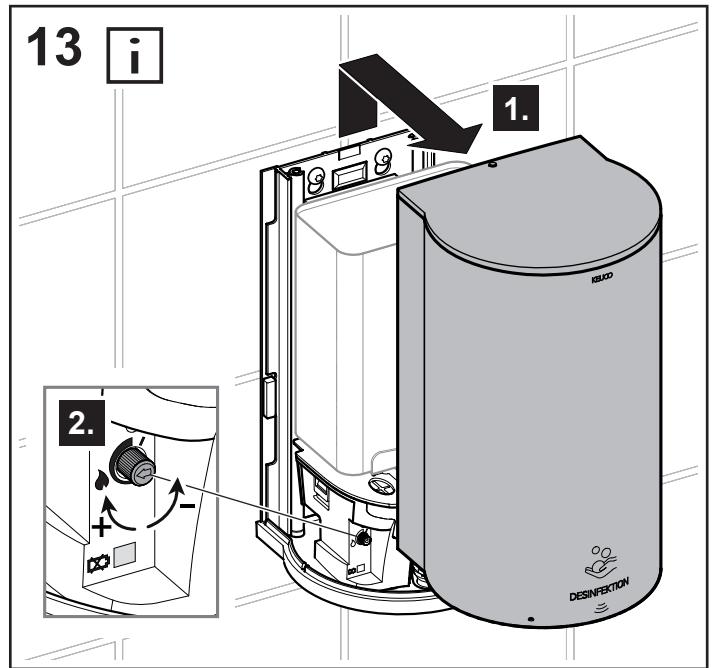
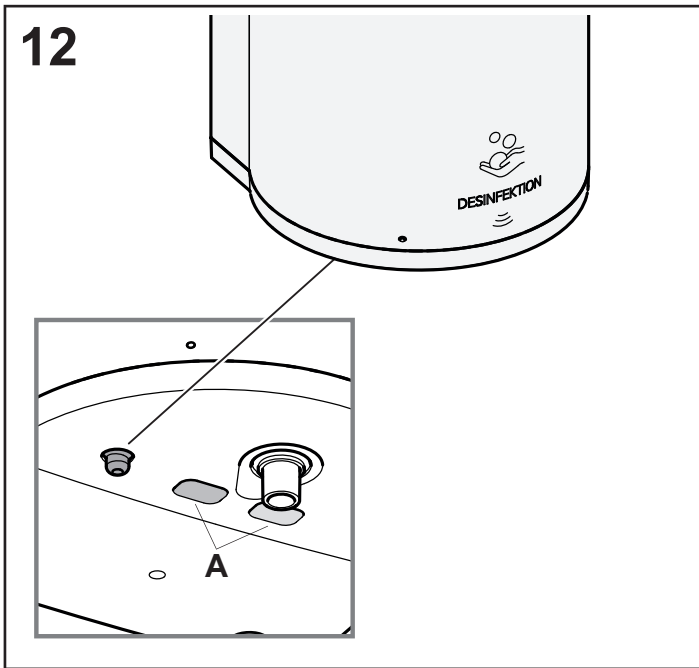
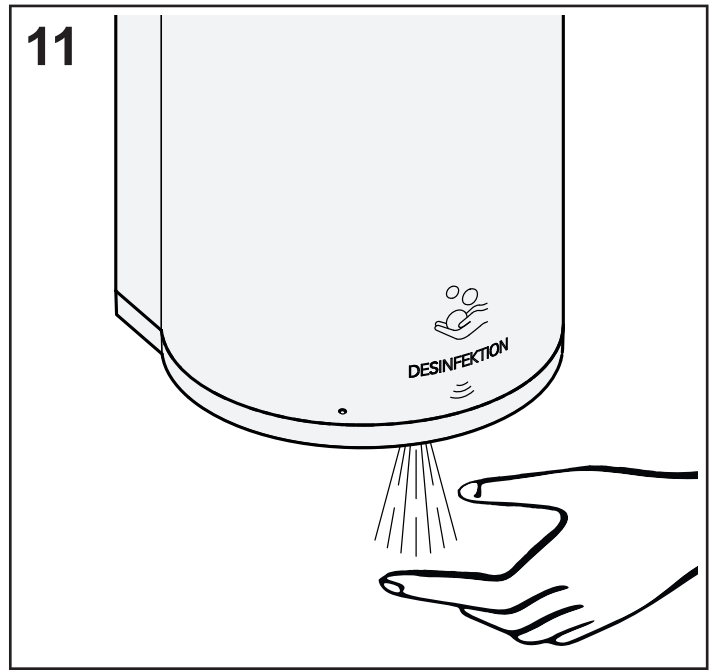
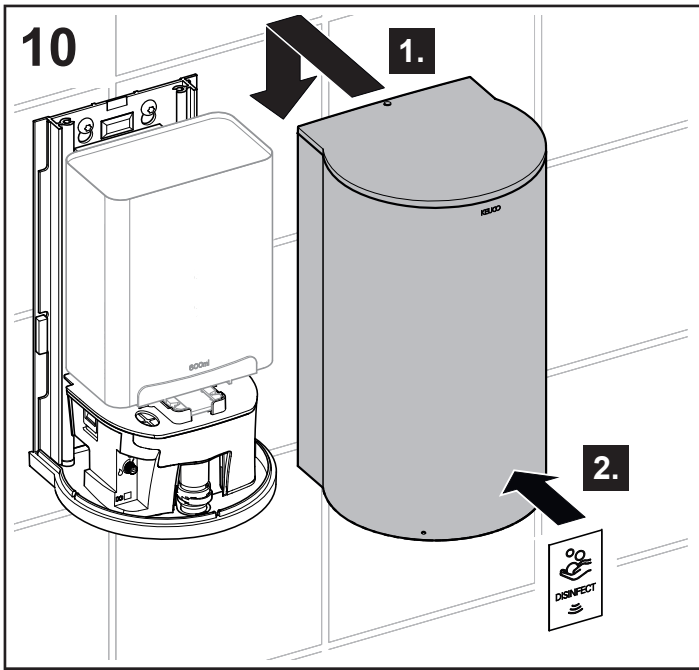

DE Ersatzteile

FR Liste de pièces

CS Náhradní díly

EN Spare parts

IT Ricambi

PL Części zamienne

ES Piezas de recambio

NL Reserveonderdelen

RU Запчасти

