

FOR VEHICLE USE ONLY/
POUR UNE UTILISATION À L'INTÉRIEUR D'UN VÉHICULE UNIQUEMENTS/SÓLO PARA VEHÍCULOS

ALPINE

KTA-200M

MONO POWER AMPLIFIER

- OWNER'S MANUAL
Please read this manual to maximize your enjoyment of the outstanding performance and feature capabilities of the equipment, then retain the manual for future reference.
- MODE D'EMPLOI
Veuillez lire ce mode d'emploi pour tirer pleinement profit des excellentes performances et fonctions de cet appareil, et conservez-le pour toute référence future.
- MANUAL DE OPERACION
Lea este manual, por favor, para disfrutar al máximo de las excepcionales prestaciones y posibilidades funcionales que ofrece el equipo, luego guardé el manual para usarlo como referencia en el futuro.

ALPINE ELECTRONICS, INC. Tokyo office: 1-18 Nishi-Gotanda, Shinagawa-ku, Tokyo 141-8501, Japan Phone: 81(3) 3494-1101	ALPINE ELECTRONICS FRANCE S.A.R.L. 184 allée des Erables CS 52016 – Villepinte 95 945 Roissy CDG cedex FRANCE phone: +33 1 48 63 89 89	ALPINE ELECTRONICS DE ESPAÑA S.A. Portal de Gamarra 36 Pabellon 32, 01013 Vitoria (Alava) APDO 133 SPAIN phone: 34(945)283588
ALPINE ELECTRONICS MARKETING, INC. 1-7 Yukigaya-otsukamachi, Ota-ku, Tokyo, 145-0067, Japan Phone: 81(3)9499-8111	ALPINE ITALIA S.P.A. Viale C. Colombo 8 20090 Trezzano Sul Naviglio (MI), Italy phone: 39(02)484781	ALPINE ELECTRONICS OF AUSTRALIA PTY., LTD 161-165 Princes Highway Hallam Victoria 3803 AUSTRALIA phone: 61(3)8787-1200
ALPINE ELECTRONICS GMBH Othmstrasse 4, D-85716 Unterschleißheim Germany Phone: 49(0)89-324264-0	ALPINE ELECTRONICS OF U.K., LTD Alpine House Earplace Business Park Fletchamstead Highway Coventry CV4, 9TW, U.K. phone: 44-24276-719500	ALPINE ELECTRONICS (CHINA) CO., LTD East 28F, Hanwei Plaza No.7 Guanghua Street Chaoyang district, Beijing (100004) P/R CHINA Phone: 86(10)6566-0308
ALPINE ELECTRONICS OF AMERICA 1500 Atlantic Blvd. Auburn Hills, Michigan 48326 USA Tel: 1-800-ALPINE-1 (1-800-257-4631)		



ENGLISH

Information on Disposal of Old Electrical and Electronic Equipment and Battery (applicable for countries that have adopted separate waste collection systems)

If you want to dispose this product, do not mix it with general household waste. There is a separate collection system for used electronic products in accordance with legislation that requires proper treatment, recovery and recycling. Contact your local authority for details in locating a recycle facility nearest to you. Proper recycling and waste disposal will help conserve resources whilst preventing detrimental effects on our health and the environment.

ESPAÑOL

Información sobre la eliminación de Viejos Equipos Eléctricos y Electrónicos, así como Baterías (aplicable en los países que han adoptado sistemas de recogida selectiva de residuos)
Si desea deshacerse de este producto, no lo mezcle con los residuos generales de su hogar. Existe un sistema de recogida selectiva para aparatos electrónicos usados de acuerdo a la legislación, que requiere un tratamiento adecuado de recuperación y reciclado. Póngase en contacto con las autoridades locales para obtener más información sobre el punto de recogida y tratamiento más cercano. El apropiado reciclado y eliminación de residuos ayuda a conservar los recursos y a contribuir en la prevención de los efectos negativos y perjudiciales sobre nuestra salud y el medio ambiente.



ENGLISH

Introduction:

Please read this OWNER'S MANUAL thoroughly to familiarize yourself with each control and function. We at ALPINE hope that your new KTA-200M will give you many years of listening enjoyment.

In case of problems when installing your KTA-200M, please contact your authorized ALPINE dealer.

CAUTION: These controls are for tuning your system. Please consult your authorized Dealer for adjustment.

	WARNING	This symbol means important instructions. Failure to heed them can result in serious injury or death.
	CAUTION	This symbol means important instructions. Failure to heed them can result in injury or property damages.

WARNING

- DO NOT OPERATE ANY FUNCTION THAT TAKES YOUR ATTENTION AWAY FROM SAFELY DRIVING YOUR VEHICLE.** Any function that requires your prolonged attention should only be performed after coming to a complete stop. Always stop the vehicle in a safe location before performing these functions. Failure to do so may result in an accident.
- KEEP THE VOLUME AT A LEVEL WHERE YOU CAN STILL HEAR OUTSIDE NOISES WHILE DRIVING.** Excessive volume levels that obscure sounds such as emergency vehicle sirens or road warning signals (train crossings, etc.) can be dangerous and may result in an accident. LISTENING AT LOUD VOLUME LEVELS IN A CAR MAY ALSO CAUSE HEARING DAMAGE.
- DO NOT DISASSEMBLE OR ALTER.** Doing so may result in an accident, fire or electric shock.
- USE THIS PRODUCT FOR MOBILE 12V APPLICATIONS.** Use for other than its designed application may result in fire, electric shock or other injury.
- DO NOT BLOCK VENTS OR RADIATOR PANELS.** Doing so may cause heat to build up inside and may result in fire.
- MAKE THE CORRECT CONNECTIONS.** Failure to make the proper connections may result in fire or product damage.
- USE ONLY IN VEHICLES WITH A 12 VOLT NEGATIVE GROUND.** (Check with your dealer if you are not sure.) Failure to do so may result in fire, etc.
- BEFORE WIRING, DISCONNECT THE CABLE FROM THE NEGATIVE BATTERY TERMINAL.** Failure to do so may result in electric shock or injury due to electrical shorts.
- DO NOT ALLOW CABLES TO BECOME ENTANGLED IN SURROUNDING OBJECTS.** Arrange wiring and cables in compliance with the manual to prevent obstructions when driving. Cables or wiring that obstruct or hang up on places such as the steering wheel, gear lever, brake pedals, etc. can be extremely hazardous.
- DO NOT SPLICE INTO ELECTRICAL CABLES.** Never cut away cable insulation to supply power to other equipment. Doing so will exceed the current carrying capacity of the wire and result in fire or electric shock.
- DO NOT DAMAGE PIPE OR WIRING WHEN DRILLING HOLES.** When drilling holes in the chassis for installation, take precautions so as not to contact, damage or obstruct pipes, fuel lines, tanks or electrical wiring. Failure to take such precautions may result in fire.
- DO NOT USE BOLTS OR NUTS IN THE BRAKE OR STEERING SYSTEMS TO MAKE GROUND CONNECTIONS.** Bolts or nuts used for the brake or steering systems (or any other safety-related system), or tanks should NEVER be used for installations or ground connections. Using such parts could disable control of the vehicle and cause fire etc.
- KEEP SMALL OBJECTS SUCH AS BOLTS OR SCREWS OUT OF THE REACH OF CHILDREN.** Swallowing them may result in serious injury. If swallowed, consult a physician immediately.

CAUTION

- HALT USE IMMEDIATELY IF A PROBLEM APPEARS.** Failure to do so may cause personal injury or damage to the product. Return it to your authorized Alpine dealer or the nearest Alpine Service Center for repairing.
- HAVE THE WIRING AND INSTALLATION DONE BY EXPERTS.** The wiring and installation of this unit requires special technical skill and experience. To ensure safety, always contact the dealer where you purchased this product to have the work done.
- USE SPECIFIED ACCESSORY PARTS AND INSTALL THEM SECURELY.** Be sure to use only the specified accessory parts. Use of other than designated parts may damage this unit internally or may not securely install the unit in place. This may cause parts to become loose resulting in hazards or product failure.
- ARRANGE THE WIRING SO IT IS NOT CRIMPED OR PINCHED BY A SHARP METAL EDGE.** Route the cables and wiring away from moving parts (like the seat rails) or sharp or pointed edges. This will prevent crimping and damage to the wiring. If wiring passes through a hole in metal, use a rubber grommet to prevent the wire's insulation from being cut by the metal edge of the hole.
- DO NOT INSTALL IN LOCATIONS WITH HIGH MOISTURE OR DUST.** Avoid installing the unit in locations with high incidence of moisture or dust. Moisture or dust that penetrates into this unit may result in product failure.

SERVICE CARE

◆ IMPORTANT NOTICE

This Amplifier has been type tested and found to comply with the limits for a Class B computing device in accordance with the specifications in Subpart J of Part 15 of FCC Rules. This equipment generates and uses radio frequency energy, and it must be installed and used properly in accordance with the manufacturer's instructions.

- For European Customers** Should you have any questions about warranty, please consult your store of purchase.

- For Customers in other Countries**

IMPORTANT NOTICE

Customers who purchase the product with which this notice is packaged, and who make this purchase in countries other than the United States of America and Canada, please contact your dealer for information regarding warranty coverage.

SPECIFICATIONS

Power Output	Ref: 14.4V, 4Ω, @ ≤1% THD+N	200W RMS x 1
	Ref: 14.4V, 2Ω, @ ≤1% THD+N	200W RMS x 1
DPP(Dynamic Peak Power) Output	Ref: 14.4V, 4Ω, @ ≤1% THD+N	400W RMS x 1
	Ref: 14.4V, 2Ω, @ ≤1% THD+N	400W RMS x 1
THD+N	Ref: 10W into 4Ω	<0.2% THD+N
	Ref: Rated Power into 4Ω	<0.1% THD+N
	Ref: 10W into 2Ω	<0.1% THD+N
	Ref: Rated Power into 2Ω	<0.1% THD+N
S/N Ratio	AES-17, Ref: 1 W into 4Ω	> 85dB
	AES-17, Ref: Rated Power into 4Ω	> 95dB
Frequency Response	+0 / -3 dB, Ref: 1 W into 4Ω	20-400Hz
Input Sensitivity	Ref: Rated Power Into 4Ω, RCA	0.2-4.0V
Crossover	Selectable Low Pass Filter	OFF/60/80/120Hz
	Width	89mm (3-1/2")
Dimensions	Height (inches) [with universal bracket]	36mm (1-7/16") [39mm]
	Length (inches) [with universal bracket]	181mm (7-1/8") [198mm]
Weight		0.6kg (1.3lbs)

NOTE:

- Product improvements and specification are subject to change with out notice.

ACCESSORIES



- Input/Output/Power Wire Harness1
- Universal bracket set; 1 left & 1 right1ea
- W650 mounting bracket with mounting screws, button head4
- Cable Tie4
- Self Tapping screw4
- W650 bracket to HU screws, M2.6 x 8mm2

FRANÇAIS

Introduction :

Veuillez lire attentivement ce GUIDE D'UTILISATION afin de vous familiariser avec chacune des commandes et des fonctions. ALPINE espère que votre nouveau KTA-200M vous procurera une écoute plaisante durant de nombreuses années.

En cas de problème lors de l'installation du KTA-200M, veuillez contacter votre distributeur ALPINE agréé.
MISE EN GARDE : Ces commandes vous permettent de paramétrer le système. Avant de les utiliser, veuillez contacter votre distributeur agréé.

	AVERTISSEMENT	Ce symbole désigne des instructions importantes. Le non-respect de ces instructions peut entraîner de graves blessures, voire la mort.
	MISE EN GARDE	Ce symbole désigne des instructions importantes. Le non-respect de ces instructions peut entraîner des blessures ou des dommages matériels.

AVERTISSEMENT

- N'ACTIVEZ AUCUNE FONCTION SUSCEPTIBLE DE DÉTOURNER VOTRE ATTENTION DE LA CONDUITE DU VÉHICULE.** Les fonctions requérant une attention prolongée ne doivent être utilisées qu'à l'arrêt complet du véhicule. Toujours arrêter le véhicule à un endroit sûr avant d'activer ces fonctions, sous peine de prendre le risque de provoquer un accident.
- GARDEZ LE VOLUME À UN NIVEAU QUI VOUS PERMET D'ENTENDRE LES BRUITS EXTÉRIEURS PENDANT LA CONDUITE.** Des niveaux de volume excessifs qui couvrent les sons tels que les sirènes d'ambulance ou les signaux routiers (passages à niveau, etc.) peuvent être dangereux et provoquer un accident. UN NIVEAU DE VOLUME TROP ÉLEVÉ À L'INTÉRIEUR DU VÉHICULE PEUT ÉGALEMENT AVOIR DES EFFETS IRRÉVERSIBLES SUR VOTRE AUDITION.
- NE PAS DÉASSEMBLER NI MODIFIER L'APPAREIL.** Toute manipulation de ce type pourrait provoquer un accident, un incendie ou un choc électrique.
- UTILISEZ CET APPAREIL POUR DES APPLICATIONS MOBILES DE 12 V.** Toute utilisation autre que l'application désignée comporte un risque d'incendie, de choc électrique ou de blessure.
- NE PAS BLOQUER LES ÉVÉNUS OU LES PANNEAUX DU RADIATEUR.** Vous risqueriez de causer une accumulation de chaleur à l'intérieur de l'appareil, voire un incendie.
- EFFECTUEZ CORRECTEMENT LES CONNEXIONS.** Toute connexion incorrecte peut entraîner un incendie ou endommager le produit.
- UTILISEZ CET APPAREIL UNIQUEMENT SUR LES VÉHICULES ÉQUIPÉS D'UNE MISE À LA TERRE NÉGATIVE 12 VOLTS.** (Consultez votre distributeur en cas de doute.) Le non-respect de cette consigne peut notamment provoquer un incendie.
- AVANT DE CÂBLER L'APPAREIL, DÉBRANCHEZ LE CÂBLE DE LA BORNE NÉGATIVE DE LA BATTERIE.** Le non-respect de cette consigne peut entraîner une électrocution ou des blessures en raison des courts-circuits.
- NE LAISSEZ PAS LES CÂBLES S'EMMÊLER AUTOUR DES OBJETS VOISINS.** Positionnez les câbles conformément au manuel de manière à éviter toute obstruction en cours de conduite. Les câbles qui obstruent ou dépassent à des endroits tels que le volant, le levier de vitesses et les pédales de frein peuvent s'avérer extrêmement dangereux.
- NE DÉNUEZEZ PAS LES CÂBLES ÉLECTRIQUES.** N'enlevez jamais la gaine isolante pour alimenter un autre appareil. Il existe un risque de dépassement de la capacité de courant et, par conséquent, d'incendie ou d'électrocution.
- N'ENDOMMAGEZ PAS LES CONDUITES NI LES CÂBLES LORS DU FORAGE DES TROUS.** Lors du forage de trous dans le châssis en vue de l'installation de l'appareil, veillez à ne pas entrer en contact, endommager, ni obstruer les conduites, les tuyaux à carburant, ni les fils électriques. Le non-respect de cette précaution peut entraîner un incendie.
- N'UTILISEZ PAS DE BOULONS NI D'ÉCROUS SUR LES SYSTÈMES DE FREINAGE OU DE DIRECTION POUR EFFECTUER LES CONNEXIONS DE MISE À LA TERRE.** Les boulons ou les écrous des systèmes de freinage ou de direction (ou de tout autre système de sécurité), ou des réservoirs ne doivent JAMAIS être utilisés pour les installations ou les connexions de mise à la terre. L'utilisation de ces pièces peut désactiver le contrôle du véhicule et risque notamment de provoquer un incendie.
- GARDEZ LES PETITS OBJETS TELS QUE LES BOULONS OU LES VIS HORS DE LA PORTÉE DES ENFANTS.** L'ingestion de tels objets peut entraîner de graves blessures. En cas d'ingestion, consultez immédiatement un médecin.

MISE EN GARDE

- EN CAS DE PROBLÈME, CESSEZ IMMÉDIATEMENT D'UTILISER LE PRODUIT.** Le non-respect de cette précaution peut causer des blessures ou endommager l'appareil. Retournez-le à votre revendeur Alpine agréé ou au Centre de réparation Alpine le plus proche pour le réparer.
- CONFIEZ LE CÂBLAGE ET L'INSTALLATION DE L'APPAREIL À DES EXPERTS.** Le câblage et l'installation de cet appareil exigent une expérience et des compétences techniques spécifiques. Pour assurer votre sécurité, adressez-vous toujours au distributeur chez lequel vous avez acheté ce produit pour faire effectuer les travaux.
- UTILISEZ LES ACCESSOIRES SPÉCIFIÉS ET INSTALLEZ-LES CORRECTEMENT.** Veillez à utiliser uniquement les accessoires spécifiques. L'utilisation d'autres composants peut causer des dommages internes à cet appareil, voire entraver son installation. Les pièces utilisées risquent de se desserrer et de provoquer des dommages ou un dysfonctionnement de l'appareil.
- FAITES CHEMINER LES CÂBLES DE MANIÈRE À NE PAS LES COINCER CONTRE UNE ARÊTE MÉTALLIQUE.** Faites cheminer les câbles à l'écart des pièces mobiles (tels que les rails des sièges) ou des arêtes tranchantes ou pointues. Vous éviterez ainsi de coincer et d'endommager les câbles. Pour les câbles passant par un orifice métallique, utilisez un passe-cloison en caoutchouc pour éviter que sa gaine isolante ne soit endommagée par le rebord métallique de l'orifice.
- N'INSTALLEZ PAS L'APPAREIL À UN ENDROIT TRÈS HUMIDE OU POUSSIÉREUX.** Évitez d'installer l'appareil à un endroit soumis à un fort taux d'humidité ou de poussière. La pénétration d'humidité ou de poussière à l'intérieur de cet appareil risque de provoquer des dysfonctionnements.

CONSIGNES D'ENTRETIEN

◆ AVIS IMPORTANT

Cet amplificateur a été testé et reconnu conforme aux limites applicables aux appareils informatiques de Classe B, en vertu des spécifications de la sous-partie J de la partie 15 des directives FCC. Cet appareil produit et utilise une énergie à fréquence radio, et doit être installé et utilisé correctement conformément aux instructions du fabricant.

- Pour les clients européens** Should you have any questions about warranty, please consult the magasin où vous avez effectué votre achat.

- Pour les clients des autres pays**

AVIS IMPORTANT

Nous prions les clients ayant acquis le produit accompagné de cet avis dans un pays différent des États-Unis d'Amérique ou du Canada de s'adresser à leur distributeur pour obtenir des renseignements concernant leur couverture de garantie.

CARACTÉRISTIQUES TECHNIQUES

Puissance de sortie	Réf. : 14,4 V, 4 Ω à ≤ 1 % THD+N	200W RMS x 1
	Réf. : 14,4 V, 2 Ω à ≤ 1 % THD+N	200W RMS x 1
Sortie DPP (Dynamic Peak Power)	Réf. : 14,4 V, 4 Ω à ≤ 1 % THD+N	400W RMS x 1
	Réf. : 14,4 V, 2 Ω à ≤ 1 % THD+N	400W RMS x 1
THD+N	Réf. : 10 W sous 4 Ω	< 0,2 % THD+N
	Réf. : Puissance nominale nous 4 Ω	< 0,1 % THD+N
	Réf. : 10 W sous 2 Ω	< 0,1 % THD+N
	Réf. : Puissance nominale nous 2 Ω	< 0,1 % THD+N
Rapport signal/bruit	AES-17, réf. : 1 W sous 4 Ω	> 85 dB
	AES-17, réf. : Puissance nominale nous 4 Ω	> 95 dB
Réponse de fréquence	+0/-3 dB, réf. : 1 W sous 4 Ω	20 à 400Hz
Sensibilité d'entrée	Réf. : Puissance nominale nous 4 Ω, RCA	0,2-4,0V
Filtre du répartiteur	Filtre passe-bas sélectionnable	DÉSACTIVÉ/60/80/120 Hz
Dimensions	Épaisseur	89 mm (3-1/2 po)
	Hauteur (pouces) [avec support universel]	36 mm (1-7/16 po) [39 mm]
	Longueur (pouces) [avec support universel]	181 mm (7-1/8 po) [198 mm]
Poids		0,6 kg (1,3 lb)

REMARQUE :

- Les améliorations et les spécifications du produit sont sujettes à modification sans préavis.

ACCESSOIRES



- Faisceau de câbles d'entrée/sortie/alimentation1
- Kit de fixation universel ; 1 gauche et 1 droit1 de chaque type
- Support de montage W650 avec vis de montage à tête ronde4
- Attache de câble4
- Vis autotaraudeuse4
- Support W650 pour vis de l'unité principale, M2,6 x 8 mm2

ESPAÑOL

Introducción:

Lea el MANUAL DEL USUARIO atentamente para familiarizarse con todos los controles y funciones. En ALPINE esperamos que pueda disfrutar mucho años de reproducción musical con su nuevo KTA-200M.

En caso de problemas al instalar el KTA-200M, comuníquese con el distribuidor autorizado de ALPINE.
PRECAUCIÓN: Esto son los controles de configuración del sistema. Por ajustes, consulte al distribuidor autorizado.

	ADVERTENCIA	Este símbolo indica que las instrucciones son importantes. De no tenerse en cuenta, se podrían ocasionar heridas graves o la muerte.
	PRUDENCIA	Este símbolo indica que las instrucciones son importantes. De no tenerse en cuenta, se podrían ocasionar heridas o daños materiales.

ADVERTENCIA

- NO UTILICE NINGUNA FUNCIÓN QUE DISTRAIGA SU ATENCIÓN DE UNA CONDUCCIÓN SEGURA DEL VEHÍCULO.** Cualquier función que requiera una atención prolongada debería realizarse después de detener el vehículo completamente. Detenga siempre el vehículo en un lugar seguro antes de realizar estas funciones. De lo contrario, podría ocasionar un accidente.
- MANTENGA EL VOLUMEN EN UN NIVEL EN EL QUE AÚN PUEDA ESCUCHAR RUIDOS EXTERNOS DURANTE LA CONDUCCIÓN.** Los niveles de volumen excesivos que ocultan sonidos como sirenas de vehículos de emergencia o señales de aviso en la carretera (cruces de trenes, etc.) pueden ser peligrosos y podrían ocasionar un accidente. LAS AUDICIONES EN EL VEHÍCULO, CON NIVELES ALTOS DE VOLUMEN, PUEDEN PROVOCAR DAÑOS EN EL OÍDO.
- NO DESARME NI ALTERE LA UNIDAD.** Si lo hiciera, podría ocasionar un accidente, un incendio o una descarga eléctrica.
- UTILICE ESTE PRODUCTO CON APLICACIONES MÓVILES DE 12 V.** Si se emplea para otra aplicación distinta de la prevista, podría producirse un incendio, una descarga eléctrica u otras lesiones.
- NO BLOQUEE LOS ORIFICIOS DE VENTILACIÓN NI LOS PANELES DEL RADIADOR.** Esto podría provocar calentamiento en la parte interior, que podría ocasionar un incendio.
- REALICE LAS CONEXIONES CORRECTAS.** Una conexión incorrecta puede producir un incendio o dañar el equipo damage.
- UTILICE LA UNIDAD SOLAMENTE EN VEHÍCULOS QUE TENGAN 12 VOLTIOS CON NEGATIVO A MASA.** (Consulte al distribuidor en caso de duda). De no ser así, podría ocasionar un incendio, etc.
- ANTES DE EFECTUAR EL CABLEADO, DESCONECTE EL CABLE DEL TERMINAL NEGATIVO DE LA BATERÍA.** De no hacerlo así, podría ocasionar una descarga eléctrica o heridas debido a cortocircuitos eléctricos.
- NO DEJE QUE LOS CABLES SE ENREDEN CON LOS OBJETOS SITUADOS ALREDEDOR.** Disponga la instalación eléctrica y los cables conforme a lo descrito en el manual para evitar obstáculos durante la conducción. Los cables que obstaculizan la conducción o que cuelgan de partes del vehículo como el volante de dirección, la palanca de cambios, los pedales de freno, etc., se consideran extremadamente peligrosos.
- NO EMPALME CABLES ELÉCTRICOS.** Nunca corte el aislamiento de un cable para suministrar energía a otro equipo. Esto hace que la capacidad portadora del cable se supere y puede ser la causa de incendios o descargas eléctricas.
- EVITE DAÑAR LOS TUBOS Y EL CABLEADO CUANDO TALADRE AGUJEROS.** Si taladra agujeros en el chasis durante la instalación, tome las precauciones necesarias para no rozar, dañar u obstruir los tubos, las tuberías de combustible, los depósitos o el cableado eléctrico. De lo contrario, podría provocar un incendio.
- NO UTILICE TUERCAS O PERNOS EN EL SISTEMA DE FRENOS O DE DIRECCIÓN PARA REALIZAR LAS CONEXIONES A MASA.** Los pernos o tuercas empleados en los sistemas de freno o de dirección (o en cualquier otro sistema relacionado con la seguridad del vehículo), o los depósitos, NUNCA deben utilizarse para instalaciones de cableado o conexión a masa. Si utiliza tales partes podrá incapacitar el control del vehículo y provocar un incendio, etc.
- MANTENGA LOS OBJETOS PEQUEÑOS, COMO PERNOS O TORNILLOS, FUERA DEL ALCANCE DE LOS NIÑOS.** La ingestión de estos objetos puede provocar lesiones graves. En caso de ingestión, consulte con un médico inmediatamente.

PRUDENCIA

- DETENGA EL FUNCIONAMIENTO INMEDIATAMENTE SI SURGE UN PROBLEMA.** De no ser así, podría ocasionar lesiones personales o daños en el producto. Devuelva el producto al distribuidor autorizado de Alpine o al Centro de Servicio Técnico Alpine más cercano para que lo reparen.
- CONFÍE EL CABLEADO Y LA INSTALACIÓN A PROFESIONALES.** El cableado y la instalación de esta unidad requieren una competencia y experiencia técnica confirmada. Para garantizar la seguridad, póngase siempre en contacto con el distribuidor al que ha comprado el equipo para confiarle estas tareas.
- UTILICE LOS ACCESORIOS ESPECIFICADOS E INSTÁLELOS CORRECTAMENTE.** Asegúrese de utilizar los accesorios especificados solamente. La utilización de otras piezas no designadas puede ser la causa de daños en el interior de la unidad o de una instalación incorrecta. Las piezas pueden alojarse, lo que, además de ser peligroso, puede provocar averías.
- DISPONGA EL CABLEADO DE FORMA QUE LOS CABLES NO SE DOBLEN, NO SE CONTRAIGAN NI ROCCEN UN BORDE METÁLICO AFILADO.** Aleje los cables y el cableado de piezas móviles (como los ralles de los asientos) o de bordes puntiagudos o afilados. De esta forma evitara golpes y daños en el cableado. Si los cables se introducen por un orificio de metal, utilice una arandela de goma para evitar que el borde metálico del orificio corte el aislamiento del cable.
- NO INSTALE LA UNIDAD EN LUGARES MUY HÚMEDOS O LLENOS DE POLVO.** Evite instalar la unidad en lugares con altos índices de humedad o polvo. Si entra polvo o humedad, la unidad puede averiarse.

SERVICIO TÉCNICO

◆ AVISO IMPORTANTE

Este amplificador se sometió a pruebas de tipificación y se determinó que cumple con los límites correspondientes a dispositivos informáticos Clase B, de conformidad con las especificaciones del subcapítulo J de la Parte 15 de las normas del FCC. El equipo genera y utiliza energía de radiofrecuencia, y se debe instalar y usar adecuadamente de conformidad con las instrucciones del fabricante.

◆ Para clientes en Europa

En caso de alguna duda acerca de la garantía, consulte a la tienda en la que compró el producto.

◆ Para clientes en otros países

AVISO IMPORTANTE

Los clientes que adquieren el producto en cuyo envase se incluye este aviso en países distintos a los Estados Unidos y Canadá deben comunicarse con el distribuidor correspondiente para obtener información sobre la cobertura en garantía.

ESPECIFICACIONES

Potencia de salida	Ref.: 14,4 V, 4 Ω, a ≤1 % THD+N (distorsión armónica + ruido)	200W RMS x 1
	Ref.: 14,4 V, 2 Ω, a ≤1 % THD+N	200W RMS x 1
Salida de DPP (potencia máxima dinámica)	Ref.: 14,4 V, 4 Ω, a ≤1 % THD+N	400W RMS x 1
	Ref.: 14,4 V, 2 Ω, a ≤1 % THD+N	400W RMS x 1
THD+N	Ref.: 10 W a 4 Ω	<0.2 % THD+N
	Ref.: Potencia nominal a 4 Ω	<0.1 % THD+N
	Ref.: 10 W a 2 Ω	<0.1 % THD+N
	Ref.: Potencia nominal a 2 Ω	<0.1 % THD+N
Relación S/R	AES-17, Ref.: 1 W a 4 Ω	> 85 dB
	AES-17, Ref.: Potencia nominal a 4 Ω	> 95 dB
Frecuencia de respuesta	+0 / -3 dB, Ref.: 1 W a 4 Ω	20-400Hz
Sensibilidad de entrada	Ref.: Potencia nominal a 4 Ω, RCA	0.2-4.0V
Cruce	Filtro de paso bajo seleccionable	DESACTIVADO/60/80/120 Hz
	Ancho	89 mm (3 1/2 in)
Dimensiones	Altura (pulgadas) [con soporte universal]	36 mm (1 7/16 in) [39 mm]
	Longitud (pulgadas) [con soporte universal]	181 mm (7 1/8 in) [198 mm]
Peso		0.6 kg (1.3 lb)

CONNECTIONS (Fig. 1)

Before making connections, be sure to turn the power off to all audio components. Connect the yellow battery lead from the amp directly to the positive (+) terminal of the vehicle's battery. Do not connect this lead to the fuse block.

CAUTION

- **Caution on connection terminals/parts**
- Keep electrically conductive objects away from the unit's terminals/parts (power terminals, fuses, speaker output terminals, RCA connectors, etc.). Doing so prevents a possible short circuit and damage to the unit.
- Use appropriate electrical source. The person installing this will choose the appropriate electrical source.

To prevent external noise from entering the audio system.

- Locate the unit and route the leads at least 10 cm (3-15/16") away from the car harness.
- Keep the battery power leads as far away from other leads as possible.
- Connect the ground lead securely to a bare metal spot (remove any paint or grease if necessary) of the car chassis.
- Your Alpine dealer knows best about noise prevention measures so consult your dealer for further information.

- 1 **Input/Output/Power Connector**
- 2 **Input/Output/Power Wire Harness**
- 3 **Subwoofer Output Leads**

Connect this lead to the remote turn-on or power antenna (positive trigger, (+) 12V only) lead of your head unit.

Nota:

- Do not connect subwoofer leads together or to chassis ground.

- 4 **Input Signal Leads**
RCA Input Jacks
Connect these jacks to the line out leads on your head unit, you may or may not require extension cable.
- 5 **Ground Lead (Black)**
Connect this lead securely to a clean, bare metal spot on the vehicle's chassis. Verify this point to be a true ground by checking for continuity between that point and the negative (-) terminal of the vehicle's battery. Ground all your audio components to the same point on the chassis to prevent ground loops.

- 6 **Battery Lead (Yellow)**
Connect battery lead directly to BATT +
Be sure to add a 20A fuse (sold separately) as close as possible to the battery's (+) terminal.
- 7 **Remote Turn-On Lead (Blue/White)**
Connect this lead to the remote turn-on or power antenna (positive trigger, (+) 12V only) lead of your head unit.

- 8 **Remote Bass Level Connector**
Connect this lead to Alpine's remote control bass knob (RUX-KNOB.2 sold separately)

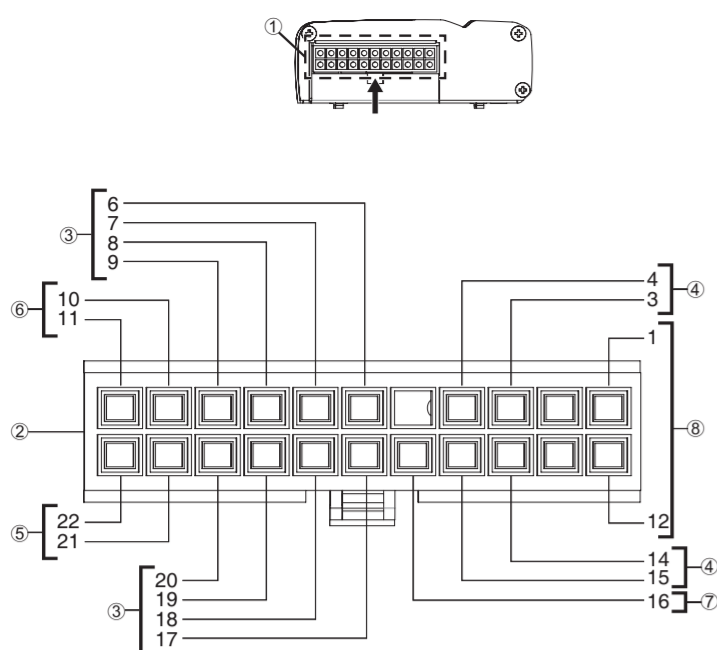

Pin	Color	function
1	Black	Rem Bass Control, (-)
2	NC	
3	Black	Audio Input, front right (-)
4	Black	Audio Input, front left (-)
5	NC	
6	Brown / black	Audio Output, Subwoofer (-)
7	Brown / black	Audio Output, Subwoofer (-)
8	Brown / black	Audio Output, Subwoofer (-)
9	Brown / black	Audio Output, Subwoofer (-)
10	Yellow	Battery, Positive leads
11	Yellow	Battery, Positive leads
12	Black / Gray	Rem Bass Control, (+)
13	NC	
14	Black / red	Audio Input, front right (+)
15	Black / white	Audio Input, front left (+)
16	Blue / white	Remote on
17	Brown	Audio Output, Subwoofer (+)
18	Brown	Audio Output, Subwoofer (+)
19	Brown	Audio Output, Subwoofer (+)
20	Brown	Audio Output, Subwoofer (+)
21	Black	Ground
22	Black	Ground

Fig. 1

CONNEXIONS (Fig. 1)

Avant d'effectuer les connexions, mettez tous les composants audio hors tension. Connectez directement le fil jaune de la batterie de l'amplificateur à la borne positive (+) de la batterie du véhicule. Ne connectez pas ce fil au bloc de fusibles.

MISE EN GARDE

- **Mise en garde concernant les bornes et les pièces de connexion**
- Tenez les objets conducteurs d'électricité éloignés des bornes et des pièces de l'appareil (bornes d'alimentation, fusibles, bornes de sortie de l'enceinte, connecteurs RCA, etc.). Vous éviterez ainsi de provoquer un court-circuit risquant d'endommager l'appareil.
- Utilisez une source d'alimentation appropriée. L'installateur de l'appareil choisira la source d'alimentation appropriée.

Pour éviter que des bruits externes pénètrent dans l'installation audio.

- Positionnez l'appareil et acheminez les fils en les éloignant au minimum de 10 cm (3-15/16 po) du faisceau du véhicule.
- Eloignez les fils d'alimentation de la batterie le plus possible des autres fils.
- Raccordez fermement le fil de terre à un élément métallique nu (si nécessaire, retirez la peinture ou la graisse) du châssis du véhicule.
- Consultez votre revendeur Alpine pour plus de détails sur les mesures de prévention contre les parasites.

- 1 **Connecteur d'entrée/sortie/alimentation**
- 2 **Faisceau de câbles d'entrée/sortie/alimentation**
- 3 **Fils de sortie du caisson de basse**

S'assurer de connecter correctement les sorties du caisson de basse au système. Connecter la sortie (+) à la borne positive du caisson de basse et la sortie (-) à la borne négative de ce même caisson.

Remarque :

- Ne pas raccorder les fils du caisson de basse ensemble ou à la terre sur le châssis.

- 4 **Fils de signal d'entrée**
Connecteurs d'entrée RCA
Connectez ces prises aux conducteurs de sortie de l'unité principale, le cas échéant à l'aide d'un câble d'extension.
- 5 **Fil de terre (noir)**
Raccordez fermement ce fil à une pièce métallique nue et propre du châssis du véhicule. Vérifiez que ce point est correctement relié à la terre en contrôlant la continuité entre celui-ci et la borne négative (-) de la batterie du véhicule. Reliez l'ensemble des composants audio au même point du châssis de manière à éviter les boucles de terre.

- 6 **Fil de la batterie (jaune)**
Raccordez le fil de la batterie directement à la borne BATT +
Veillez à ajouter un fusible de 20 A (vendu séparément) le plus proche possible de la borne positive (+) de la batterie.
- 7 **Fil de mise sous tension télécommandée (bleu/blanc)**
Connectez ce fil au conducteur de mise sous tension télécommandée ou d'antenne électrique (déclencheur positif; (+) 12 V uniquement) de votre unité principale.

- 8 **Connecteur de réglage à distance du niveau de basse**
Raccordez ce fil au bouton de contrôle à distance de basse (le RUX-KNOB.2 est vendu séparément)

CONEXIONES (Fig. 1)

Antes de hacer conexiones, asegúrese de desconectar la alimentación a todos los componentes de audio. Conecte el cable amarillo del amplificador directamente al terminal positivo (+) de la batería del vehículo. No conecte este cable a la caja de fusibles.

PRECAUCIÓN

- **Precaución para la conexión de terminales/piezas**
- Mantenga los objetos conductores de la electricidad alejados de los terminales/piezas de la unidad (terminales de alimentación, fusibles, terminales de salida de los altavoces, conectores RCA, etc.). De esta manera, se evitan posibles cortocircuitos y daños a la unidad.
- Use una fuente de alimentación eléctrica apropiada. El instalador elegirá la fuente de alimentación eléctrica apropiada.

Para evitar ruidos externos en el sistema de audio.

- Coloque la unidad y pase los cables a 10 cm (3 15/16 in) por lo menos del mazo de cables del automóvil.
- Mantenga los conductores de la batería lo más alejados posible de otros cables.
- Conecte el cable de tierra firmemente a un punto metálico desnudo (si es necesario, elimine la pintura o grasa) del chasis del automóvil.
- Su proveedor Alpine conoce la mejor forma de evitar el ruido; solicítelo más información.

- 1 **Conector de entrada/salida/alimentación**
- 2 **Cable de entrada/salida/alimentación**
- 3 **Cables de salida de subwoofer**

Asegúrese de realizar las conexiones correctas de salida del subwoofer en el sistema. Conecte la salida positiva (+) al terminal positivo del subwoofer y la salida negativa (-) al terminal negativo del subwoofer.

Nota:

- No conecte los cables del subwoofer entre sí ni a la conexión a tierra del chasis.

- 4 **Cables de entrada de señal**
Conectores RCA de entrada
Conecte estos conectores a los cables de salida de línea de la unidad principal. Es posible que necesite un cable de extensión.
- 5 **Cable a tierra (Negro)**
Conecte este cable con firmeza a un punto metálico sin revestir del chasis del automóvil. Compruebe que dicho punto es realmente una conexión a tierra controlando la continuidad entre el punto y el terminal negativo (-) de la batería del vehículo. Realice la conexión a tierra de todos los componentes de audio con el mismo punto del chasis para evitar la presencia de lazos de tierra.

- 6 **Cable de la batería (Amarillo)**
Conecte el cable de la batería directamente al terminal + de esta última.
No olvide agregar un fusible de 20 A (se vende por separado) a la menor distancia posible del terminal (+) de la batería.
- 7 **Cable de encendido remoto (Azul/Blanco)**
Conecte este cable al cable de encendido remoto o al cable de la antena eléctrica (disparador positivo, (+) 12 V únicamente) de su unidad principal.

- 8 **Conector del control remoto de nivel de bajos**
Conecte este cable a la perilla de control remoto de bajos de Alpine (RUX-KNOB.2, a la venta por separado)

SWITCH SETTINGS (Fig. 2)

- 9 **Gain Setting**
Set the KTA-200M input gain to the minimum position. Using a dynamic CD as a source, increase the head unit volume until the output distorts. Then, reduce the volume 1 step (or until the output is no longer distorted). Now, increase the amplifier gain until the sound from the subwoofer becomes distorted. Reduce the gain slightly so the sound is no longer distorted to achieve the optimum gain setting.

- 10 **Low Pass Filter Selector Switches**
Switch number 1 and 2 are for low pass filter settings. Default setting for low pass filter is off.

Control section	Switch number	Function
A	1 & 2	Filter configuration
B	N/A	Gain control

FILTER Configuration **A** :

- Filter off position: Switch 2 and 1 down.
- Filter is set for 60Hz low pass; switch 2 down and 1 is up.
- Filter is set for 80Hz low pass; switch 2 up and 1 is down.
- Filter is set for 120Hz low pass; switch 2 up and 1 is up.

Function	Switch number & position
LPF off	2 down & 1 down
LPF 60Hz	2 down & 1 up
LPF 80Hz	2 up & 1 down
LPF 120Hz	2 up & 1 up

Gain control **B** :

This control is for input voltage sensitivity adjustment to allow use with various signal sources with RCA level subwoofer outputs.

1. Full rated output is obtained with the appropriate settings.
2. Distortion can be had when the gain control is set incorrectly.

Fig. 2

KTA-200M Left side panel/Panneau de gauche/Panel izquierdo

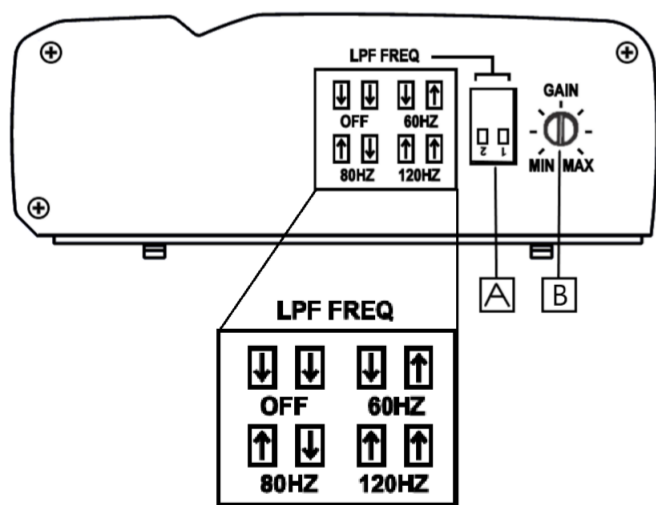
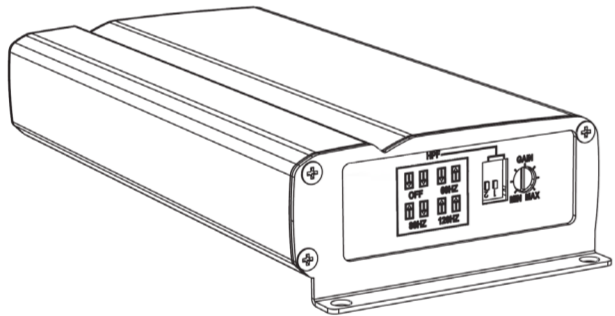

PARAMÈTRES DES SÉLECTEURS (Fig. 2)

- 9 **Réglage du gain**
Réglez le gain d'entrée du KTA-200M en position minimale. Utilisez un CD dynamique comme source et augmentez le volume de l'unité principale jusqu'à la distorsion de la sortie. Diminuez ensuite le volume d'un pas (ou jusqu'à ce que la distorsion de la sortie cesse). Maintenant, augmentez le gain de l'amplificateur jusqu'à la distorsion du son du caisson de basse. Réduisez légèrement le gain jusqu'à ce que la distorsion du son cesse afin d'obtenir le réglage optimal du gain.

- 10 **Commutateur du sélecteur du filtre passe-bas**
Les sélecteurs 1 et 2 commandent les réglages du filtre passe-bas. Le réglage par défaut de ce filtre est désactivé.

Section du contrôle	Numéro du sélecteur	Fonction
A	1 et 2	Configuration du filtre
B	N/A	Contrôle du gain (sensibilité)

Configuration du FILTRE **A** :

- Position désactivée du filtre : commutateur 2 et 1 abaissés.
- Le filtre est réglé pour 60 Hz en passe-bas; sélecteur 2 abaissé et sélecteur 1 relevé.
- Le filtre est réglé pour 80 Hz en passe-bas; sélecteur 2 relevé et sélecteur 1 abaissé.
- Le filtre est réglé pour 120 Hz en passe-bas; sélecteur 2 et 1 relevés.

Fonction	Numéro et position du sélecteur
Filtre passe-bas désactivé	2 et 1 abaissés
Filtre passe-bas 60 Hz	2 abaissé et 1 relevé
Filtre passe-bas 80 Hz	2 relevé et 1 abaissé
Filtre passe-bas 120 Hz	2 et 1 relevés

Contrôle de gain **B** :

Cette commande régle la sensibilité de la tension d'entrée pour permettre une utilisation avec diverses sources du signal et avec des sorties au caisson de basse de niveau RCA.

1. La sortie nominale complète est obtenue avec les paramètres appropriés.
2. Une distorsion peut se produire lorsque le contrôle de gain est mal réglé.

CONFIGURACIÓN DE LOS INTERRUPTORES (Fig. 2)

- 9 **Configuración de ganancia**
Configure la ganancia de entrada del KTA-200M en la posición mínima. Mediante el uso de un CD dinámico como fuente, aumente el volumen de la unidad principal hasta que el sonido de salida se distorsione. Luego, reduzca el volumen un paso (o hasta que el sonido de salida ya no esté distorsionado). Ahora, aumente la ganancia del amplificador hasta que el sonido del subwoofer se distorsione. Reduzca la ganancia levemente para que el sonido ya no se escuche distorsionado, a fin de lograr una configuración óptima de la ganancia.

- 10 **Interruptores selectores de filtro de paso bajo**
Los interruptores números 1 y 2 corresponden a la configuración de filtro de paso bajo. La posición predeterminada del filtro de paso bajo es desactivado.

Panel de controles	Número de interruptor	Función
A	1 y 2	Configuración de filtros
B	No disponible	Control de ganancia

Configuración de filtros **A** :

- Posición de apagado del filtro: interruptores 2 y 1 hacia abajo.
- El filtro está configurado en paso bajo a 60 Hz; interruptor 2 hacia abajo e interruptor 1 hacia arriba.
- El filtro está configurado en paso bajo a 80 Hz; interruptor 2 hacia arriba e interruptor 1 hacia abajo.
- El filtro está configurado en paso bajo a 120 Hz; interruptor 2 hacia arriba e interruptor 1 hacia arriba.

Función	Número y posición del interruptor
Filtro LPF (de paso bajo) desactivado	2 hacia abajo y 1 hacia abajo
Filtro LPF a 60 Hz	2 hacia abajo y 1 hacia arriba
Filtro LPF a 80 Hz	2 hacia arriba y 1 hacia abajo
Filtro LPF a 120 Hz	2 hacia arriba y 1 hacia arriba

Control de ganancia **B** :

Este control ajusta la sensibilidad del voltaje de entrada para permitir el uso con fuentes con distintas señales mediante salidas de subwoofer a nivel RCA.

1. La salida nominal máxima se logra con la configuración apropiada.
2. Es posible que haya distorsión si el control de ganancia está configurado incorrectamente.

ALTERNATIVE AMPLIFIER TURN-ON OPTIONS (Fig. 3)

If your head unit does not have a traditional amplifier turn-on lead, refer to the options below for connection.

Please check your head unit for the conditions listed below: (Fig. 3)

- The head unit does not have a remote turn-on or power antenna lead.
- The head unit's power antenna lead is activated only when the radio is on (turns off in Bluetooth or CD mode).
- The head unit's power antenna lead is logic level output (+) 5V, negative trigger (grounding type), or cannot sustain (+) 12V when connected to other equipment in addition to the vehicle's power antenna. If any of the above conditions exist, the remote turn-on lead of your KTA-200M must be connected to a switched power source (ignition) in the vehicle. Be sure to use a 3A fuse as close as possible to this ignition tap. Using this connection method, the KTA-200M will turn on and stay on as long as the ignition switch is on.

If this is objectionable, a SPST (Single Pole, Single Throw) switch, in addition to the 3A fuse mentioned above, may be installed in-line on the KTA-200M turn-on lead. This switch will then be used to turn on (and off) the KTA-200M. Therefore, the switch should be mounted so that is accessible by the driver. Make sure the switch is turned off when the vehicle is not running. Otherwise, the amplifier will remain on and drain the battery.

- Blue/White
- Power Antenna
- Remote Turn-On Lead
- To other Alpine components' Remote Turn-On Leads
- SPST Switch (optional)
- Fuse (3A)
- As close as possible to the vehicle's ignition tap
- Ignition Source

Fig. 3

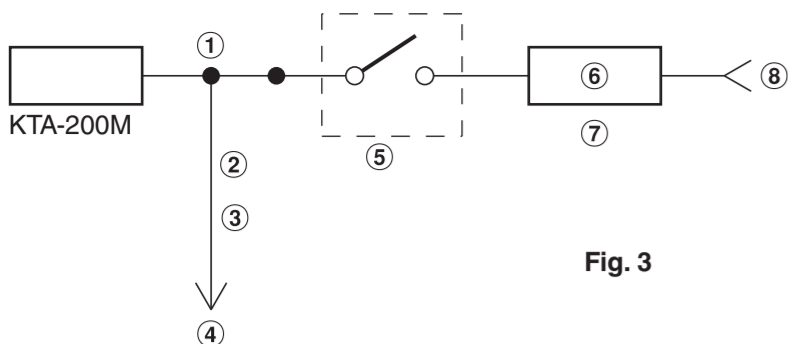

AUTRES POSSIBILITÉS DE MISE SOUS TENSION DE

L'AMPLIFICATEUR (Fig. 3)

Si l'unité principale n'est pas équipée d'un fil de mise sous tension d'amplificateur conventionnel, consultez les possibilités de raccordement ci-dessous.

Vérifiez si l'unité principale répond à l'une des conditions suivantes : (Fig. 3)

- L'unité principale ne possède pas de fil de mise sous tension télécommandée ni n'antenne électrique.
- Le fil de l'antenne électrique de l'unité principale est activé uniquement lorsque le mode radio est actif (désactivé en mode Bluetooth ou CD).
- Le fil de l'antenne électrique de l'unité principale est à sortie de niveau logique de (+) 5 V, à déclenchement négatif (de type « mise à la terre ») ou ne peut pas maintenir une tension de (+) 12 V lorsqu'il est raccordé à un autre équipement, outre l'antenne électrique du véhicule. Si l'une des conditions suivantes existe, le fil de mise sous tension télécommandée du KTA-200M doit être raccordé à une source d'alimentation commutée (allumage) du véhicule. Veillez à utiliser un fusible de 3 A placé le plus proche possible du prélèvement de l'allumage. À l'aide de cette méthode de confirmation, le KTA-200M se met sous tension et le demeure tant que le contacteur d'allumage est activé.

Si celle-ci est infaisable, un interrupteur unipolaire accompagné du fusible de 3 A précédemment mentionné devra être installé en série sur le fil de mise sous tension du KTA-200M. Cet interrupteur sera ensuite utilisé pour mettre sous tension (et arrêter) le KTA-200M. C'est pourquoi il doit être installé à portée du conducteur. Veillez à placer l'interrupteur en position éteinte lorsque le moteur du véhicule ne tourne pas. Dans le cas contraire, l'amplificateur demeurerait sous tension et viderait la batterie.

- Bleu/blanc
- Antenne électrique
- Fil de mise sous tension télécommandée
- Vers les autres fils de mise sous tension télécommandée des composants Alpine
- Interrupteur unipolaire (facultatif)
- Fusible (3 A)
- Le plus proche possible du prélèvement d'allumage du véhicule
- Source d'allumage

OPCIONES ALTERNATIVAS DE ENCENDIDO DEL

AMPLIFICADOR (Fig. 3)

Si su unidad principal no cuenta con un cable tradicional de encendido del amplificador, consulte las siguientes opciones de conexión.

Verifique que la unidad principal reúna las condiciones enumeradas a continuación: (Fig. 3)

- La unidad principal no tiene cable de encendido remoto ni de antena eléctrica.
- El cable de antena eléctrica de la unidad principal se activa solamente cuando se enciende la radio (se desactiva en modo Bluetooth o CD).
- El cable de antena eléctrica de la unidad principal es una salida de nivel lógico (+) de 5 V, con circuito de disparo negativo (de tierra) o no puede mantener (+) 12 V cuando se conecta a otro equipo además de la antena eléctrica del vehículo. Si cualquiera de las condiciones anteriores está presente, el cable de encendido remoto del KTA-200M se debe conectar a una fuente de alimentación conmutada (encendido) del vehículo. Asegúrese de colocar un fusible de 3 A a la menor distancia posible de esta llave de encendido. Con este método de conexión, el KTA-200M se encenderá y permanecerá encendido mientras el interruptor de encendido esté activado.

Si esto es inaceptable, puede instalarse un interruptor SPST (unipolar de una vía) en línea en el cable de encendido del KTA-200M, además del fusible de 3 A mencionado anteriormente. Este interruptor se usará para encender (y apagar) el KTA-200M. Por lo tanto, se debe instalar de manera que sea accesible para el conductor. Compruebe que el interruptor está apagado cuando el vehículo no está en funcionamiento. De lo contrario, el amplificador permanecerá encendido y agotará la batería.

- Azul/Blanco
- Antena eléctrica
- Cable de encendido remoto
- Hacia los cables de encendido remoto de otros componentes Alpine
- Interruptor SPST (opcional)
- Fusible (3 A)
- A la menor distancia posible de la llave de encendido del vehículo
- Fuente de encendido

TYPICAL SYSTEM CONNECTIONS/CONNEXIONS TYPIQUES DU SYSTEME/CONEXIONES TIPICAS DEL SISTEMA

RCA Input System/Système d'entrée RCA/Sistema de entrada RCA

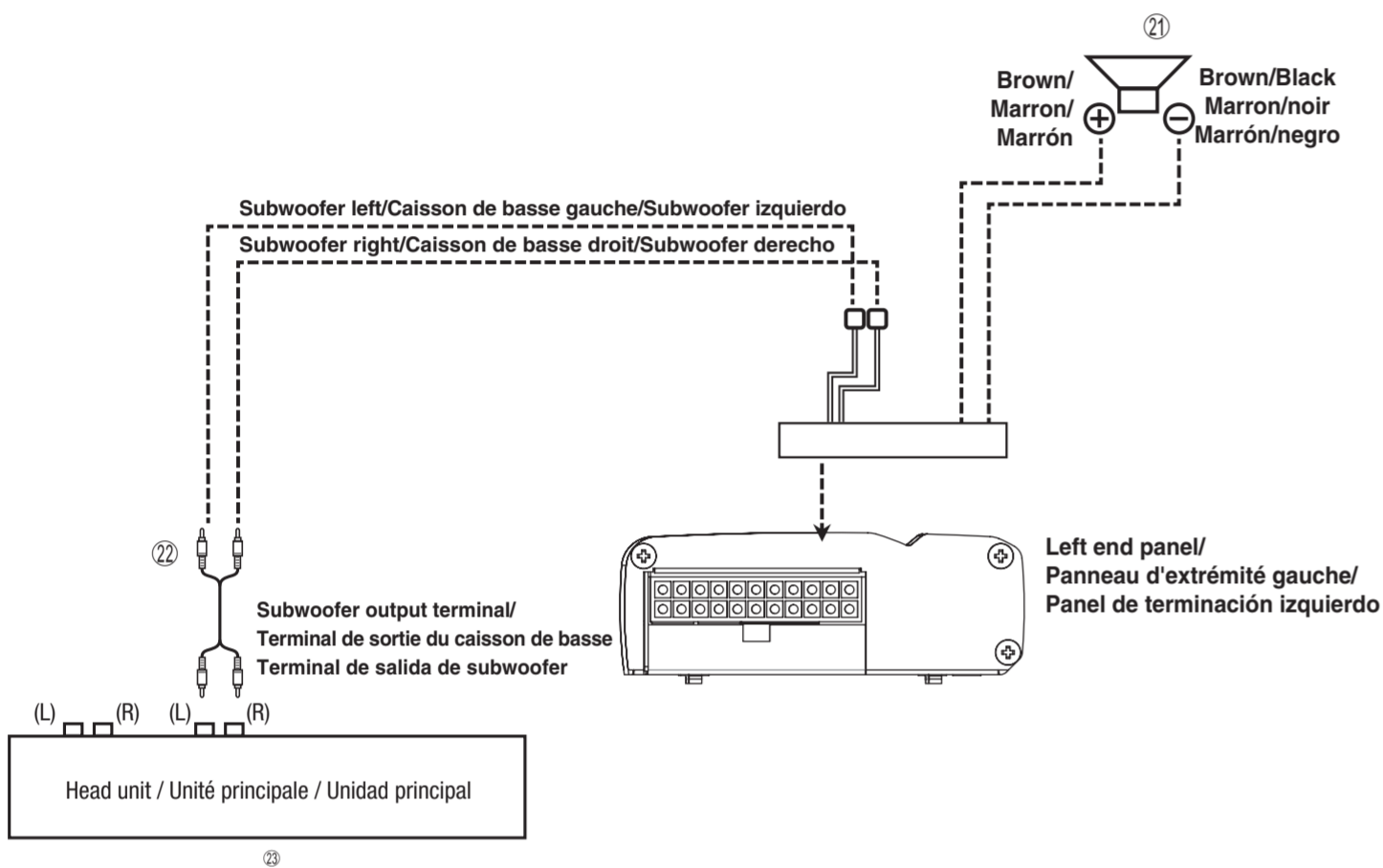

Fig. 4

[English]

- Subwoofer (sold separately)
- RCA Extension Cable (sold separately)
- Head Unit

[Français]

- Caisson de basse (vendu séparément)
- Câble d'extension RCA (vendu séparément)
- Unité principale

[Español]

- Subwoofer (a la venta por separado)
- Cable de extensión RCA (se vende por separado)
- Unidad principal

1. HU bracket to amp.

- Attach bracket to amp; use the 4 black button head screws included. Tighten with 3mm hex tool.
- Place button head screws in place and tighten to be snug.
- Secure the screw by tightening just about 1/4 turn more.
- Follow diagram below.

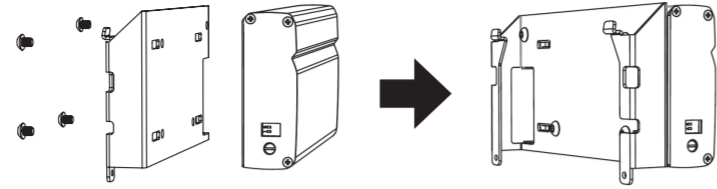

2. HU bracket connected to HU

- Remove the 2 bottom corner screws from HU and place to the side. These are not used.
 - Use the 8mm screws in the kit. These replace the short screws removed from the HU and placed to the side.
- The attachment process is to insert the assembled amp and its bracket with two tabs into their slot on the upper portion of radio rear panel. Pivot down. See below image: Mount point A

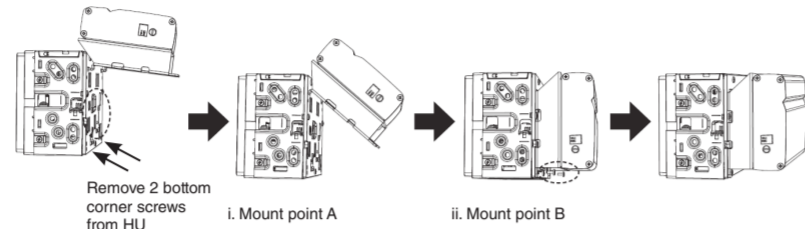

- Move antenna cable to the cut out space and then finish pivoting the amp to make contact.
- Replace the 2 screws. Do not use an electric screw gun, you will strip it. See above image: Mount point B.

3. Universal bracket to amp.

- Each end gets a unique bracket.
- Remove 3 Philips screws from end panels, do not lose these.

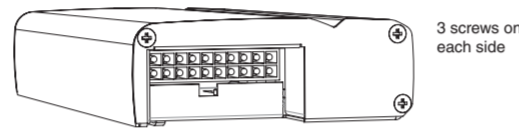

- Place each bracket so that the 3 holes are visible and aligned.
 - For the switch control side the silk screen will be completely visible.
 - Re use the 3 screws and replace. This will fix the bracket in place.
 - Tighten to snug plus 1/8 turn to be tight.
 - Repeat for opposite side.

d. Completed side:

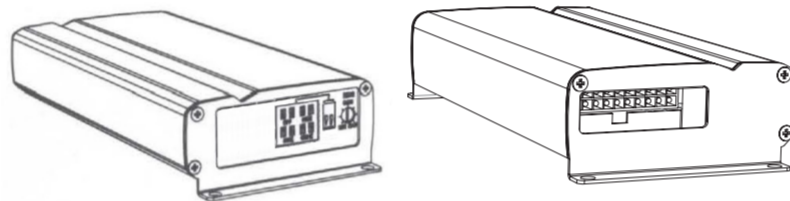

1. support de l'unité principale à l'amplificateur.

- Fixez le support à l'amplificateur à l'aide des 4 vis à tête plate noires fournies. Serrez-les avec le tournevis hexagonal de 3 mm.
- Placez les vis à tête plate et serrez-les entièrement.
- Serrez-les un quart de tour supplémentaire afin de bien les fixer.
- Suivez le diagramme ci-dessous.

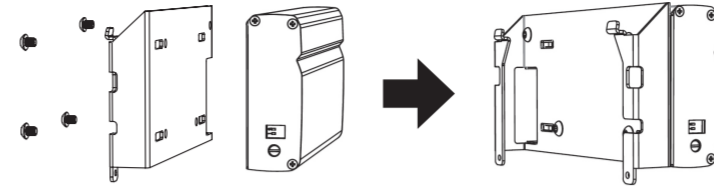

2. Support de l'unité principale fixé à l'unité principale

- Enlever, sur le HU, les 2 vis du coin inférieur et les mettre de côté. Celles-ci ne sont pas utilisées.
 - Utilisez les vis de 8 mm du kit. Celles-ci remplacent les vis courtes déjà enlevées du HU et mises de côté.
- La fixation consiste à insérer l'amplificateur assemblé accompagné de son support avec deux languettes dans son emplacement situé sur la partie supérieure du panneau arrière de l'autoradio. Faites pivoter l'amplificateur vers le bas. Voir l'illustration ci-dessous : point de montage A

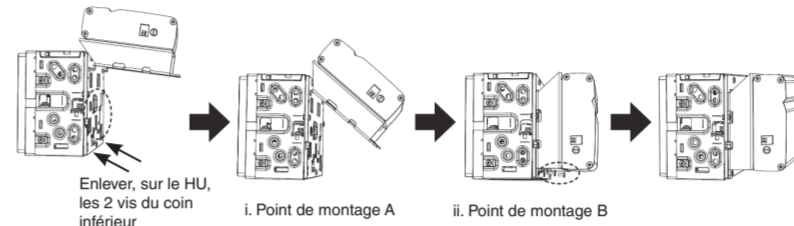

- Faites courir le câble d'antenne dans l'espace prédécoupé puis continuez à faire pivoter l'amplificateur pour établir le contact.
- Replacez les 2 vis. N'utilisez pas de visseuse électrique afin de ne pas les dénuder. Voir l'illustration ci-dessus : point de montage B.

3. Support universel vers amplificateur.

- A chaque extrémité correspond un support unique.
- Retirez 3 vis Philips des panneaux d'extrémité et conservez-les.

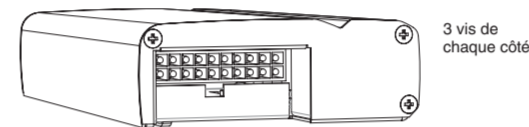

- Placez chaque support de manière à ce que les 3 trous soient visibles et alignés.
 - La sérigraphie demeure entièrement visible du côté des interrupteurs de commande.
 - Replacez les 3 vis en les réutilisant. Vous fixerez ainsi le support en place.
 - Serrez-les entièrement puis ajoutez 1/8 de tour.
 - Répétez l'opération de l'autre côté.

d. Côté terminé :

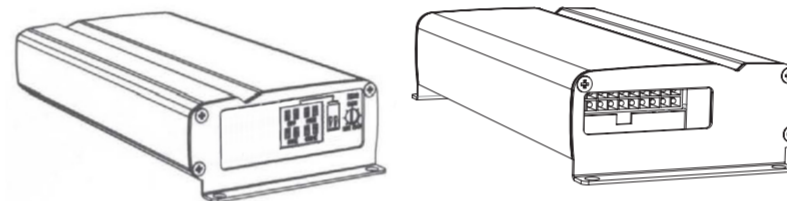

1. Soporte de unidad principal a amplificador

- Fije el soporte al amplificador; use los 4 tornillos de cabeza redonda incluidos. Ajuste con llave hexagonal de 3 mm.
- Coloque los tornillos de cabeza redonda en su lugar y ajuste bien.
- Para que quede firme, ajuste el tornillo aproximadamente 1/4 de vuelta más.
- Siga el diagrama a continuación.

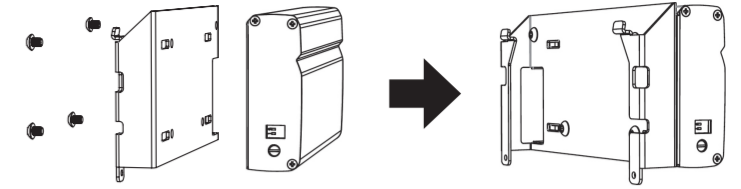

2. Soporte de la unidad principal conectado a la unidad principal

- Quite los tornillos de las 2 esquinas inferiores de la unidad principal y déjelos a un lado. No son necesarios.
 - Use los tornillos de 8 mm incluidos en el juego. Son para reemplazar los tornillos cortos que quitó de la unidad principal y que dejó a un lado.
- El proceso de fijación consiste en introducir el amplificador y su montaje ensamblados con dos lengüetas dentro de las ranuras de la parte superior del panel trasero de la radio. Apoye y gire hacia abajo. Vea la imagen a continuación: punto de montaje A.

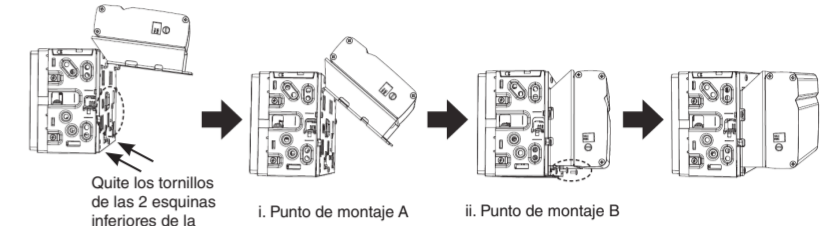

- Introduzca el cable de la antena por el recorte y termine de girar el amplificador hacia abajo para hacer contacto.
- Vuelva a colocar los 2 tornillos. No use destornillador eléctrico, lo estropeará. Vea la imagen arriba: punto de montaje B.

3. Soporte universal a amplificador

- A cada extremo le corresponde un solo soporte.
- Extraiga los 3 tornillos Phillips de los paneles de terminación. No los pierda.

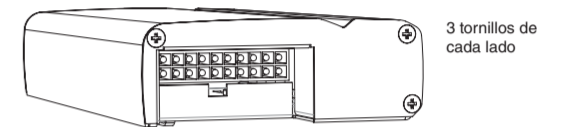

- Coloque cada soporte de manera que los 3 orificios queden visibles y alineados.
 - Del lado de los interruptores de control, la serigrafía será visible totalmente.
 - Reutilice los 3 tornillos; vuelva a colocarlos. Esto fijará el soporte en su lugar.
 - Ajuste bien y dé 1/8 de vuelta más para lograr firmeza.
 - Repita del otro lado.

d. Lado terminado:

