

 **Garlando**  
Leader in pool and football tables

**G.2000**



**ISTRUZIONI PER IL MONTAGGIO  
BAUANLEITUNG  
ASSEMBLY INSTRUCTIONS**

**CON ASTE RIENTRANTI  
MIT TELESKOPSPIELERSTANGEN  
WITH TELESCOPIC RODS**

Prodotto da: Garlando srl Via Regione Piemonte, 5 Zona Ind. D1 15068 Pozzolo Formigaro (AL) ITALY



## Leggere e conservare

### **ATTENZIONE!**

**Non adatto a bambini di età inferiore ai 36 mesi a causa della presenza di piccole palle che possono provocare soffocamento.**

### **Istruzioni per la cura e la manutenzione del calciobalilla**

Congratulazioni! Avete comprato un calciobalilla di prima qualità.

Si tratta di un calciobalilla per interno: vi preghiamo di installarlo e utilizzarlo in ambienti chiusi.

**ATTENZIONE:** Il montaggio deve essere effettuato da un adulto, le dimensioni assunte dal calciobalilla non ne consentono più il passaggio agevole attraverso le porte, pertanto è consigliabile effettuare il montaggio nella stanza destinata all'uso. Nel caso voleste trasportarlo in un altro ambiente, potrebbe essere necessario smontare e rimontare nuovamente le gambe.

Per assicurare al Vostro calciobalilla lunga durata e mantenerne le prestazioni ad un livello ottimale, Vi consigliamo di seguire le seguenti istruzioni:

- 1 Non lasciate il calciobalilla all'esterno. Pioggia, neve e forte umidità potrebbero danneggiarne i materiali. Anche una prolungata esposizione ai raggi solari non è consigliabile per l'effetto schiarente che essi hanno sui colori.
- 2 Pulite il calciobalilla periodicamente. E' sufficiente strofinare le superfici con un panno umido per eliminare la polvere e gli altri residui. Se volete effettuare una pulizia più accurata, potete usare qualunque detersivo per la casa che non contenga cera o abrasivi, avendo cura di eliminarne completamente le tracce e di non lasciare le superfici bagnate. Nel caso desideraste migliorarne ulteriormente la scorrevolezza delle aste, Vi consigliamo di usare soltanto uno spray al silicone di buona qualità. E' preferibile non usare grassi vegetali o minerali.

La ditta Garlando declina ogni responsabilità in caso di danni derivanti dalla mancata osservanza delle istruzioni.

**ACHTUNG, LESEN UND AUFBEWAHREN**  
**Spielzeug ist für Kleinkinder unter 3 Jahren nicht geeignet.**  
**Die Kleinteile könnten verschluckt oder eingeatmet werden.**

### Pflege und vorbeugende Wartung für Ihren Fußballtisch

Gratulation! Sie haben einen Fußballtisch von erster Qualität gekauft.

Es ist ein Tisch für den Innenbereich. Bitte bauen Sie ihn zusammen, und benutzen Sie ihn nur im Innenbereich.

**WICHTIG:** der zusammen gebaute Tisch ist recht breit und könnte nicht durch die Türen passen. Aus diesem Grunde sollten Sie den Tisch in dem Raum zusammen bauen, in dem Sie ihn benutzen möchten.

Um eine lange Lebensdauer des Fußballtisches zu gewährleisten, und damit ein kontinuierliches Spielen zusagen zu können, empfehlen wir Ihnen folgende einfache Punkte zu beachten:

1. Ihr Tisch wurde für das Spielen im Innenbereich hergestellt: Lassen Sie ihn nicht draußen stehen. Regen, Schnee und Feuchtigkeit können die Bauteile beschädigen. Eine längere Sonneneinwirkung ist für den Tisch auch nicht gut, da die ultravioletten Sonnenstrahlen die Farben verändern.
2. Reinigen Sie Ihren Fußballtisch regelmäßig. Sie können ihn mit einem feuchten Tuch und einem Haushaltsputzmittel reinigen, welches kein Wachs enthält und nicht aggressiv ist. Möchten Sie zusätzlich ihre Gleitfähigkeit verbessern, dann benutzen Sie nur ein gutes Selikonspray. Bitte seien Sie vorsichtig. Benutzen Sie kein pflanzliches Öl oder eine andere Art von Fett, da Sie sonst Gefahr laufen.

Garlando übernimmt keine Haftung für Schäden, die durch die Nichtbeachtung dieser Gebrauchsanweisung entstehen.

**WARNING, READ AND KEEP**  
**This product is not suitable for use by children under 3 years.**  
**Small balls might be swallowed or inhaled.**

### **Care and maintenance instructions for your table**

Congratulations! You have bought a first quality table.

It is an indoor table: please assemble it and use it indoors only.

**IMPORTANT:** Once assembled your table is quite wide and may not fit through your doors. For this reason you should assemble it in the room you intend it to be used. Should you wish to move your table to another room, it might be necessary to remove its legs.

In order to ensure its long life and continued playing appeal, we recommend that you follow the simple instructions below:

1. Your table has been manufactured for indoor playing: do not leave it outdoors. Rain, snow and high humidity may damage its materials. Prolonged exposure to the sun is to be avoided too, due to its ultraviolet effects which will ruin the colours.
2. Clean your table periodically. It is sufficient to wipe its surfaces using a damp cloth. For a deeper cleaning you can use any household detergent which does not contain wax or abrasives. Should you wish to furtherly improve bars smoothness, only employ a good quality silicone spray. Please be careful not to use any vegetal or any other type of grease or you run the risk of attracting dirt.

Garlando does not accept any responsibility for damages resulting from disregarding these instructions.

## **MONTAGGIO**

**Importante:** tenere lontani i bambini durante tutte le operazioni di montaggio.

## **AUFBAU**

**Wichtig:** Achten Sie bitte darauf, dass beim Aufbau keine Kleinkinder beteiligt sind.

## **TABLE SETUP**

**Important:** children should be kept away of the table during the assembling operations

fig./ Bild 1



fig. / Bild 2



Fig. 2 – Rimuovere il pannello in legno che trattiene gli oggetti all'interno del mobile: è soltanto di una parte dell'imballo, di cui non si avrà più bisogno.

Bild 2 – Lösen Sie die beiden Kreuzschlitz Schrauben und entfernen das Holzbrett. Dies ist nur zum Transport eingeschraubt. Sie benötigen es nicht mehr.

Fig. 2 – Remove the wood panel keeping the table items : this is a part of the packing only and will not be needed anymore.

### **Attrezzi necessari**

un cacciavite o, eventualmente, un avvitatore a batteria (non fornito) un martello (non fornito) una chiave fissa (fig.3)

### **Werkzeugliste**

Schraubenzieher oder Batterieschrauber (enthalten) Hammer (nicht dabei) Schraubenschlüssel (enthalten) Bild 3

### **List of tools needed**

a screwdriver or a battery screwdriver (not supplied) a hammer (not supplied) a spanner (supplied) (fig. 3)

All'interno del calciobalilla si trovano:

un sacchetto contenente:

- 8 manopole in plastica nera (fig. 4), 2 bocchettoni di introduzione delle palline (fig. 5), 2 segnapunti a cubetti (fig. 6)
- 8 cuscinetti a sfera (fig. 8a), 16 semifrangie interne (fig.8b), 8 flangie esterne (fig. 8c), 10 palline bianche in plastica ,viti per fissare il tutto

Im Fußballtisch finden Sie:

Eine Tüte, die die folgenden Teile enthält:

- 8 schwarze Kunststoff-Handgriffe (Bild 4), 2 Balleinwurf (Bild 5), 2 Würfel-Torzähler (Bild 6)
- 8 Kugellager (Bild 8a), 16 Innere Halblagerschalen (Bild 8b), 8 Äußere Lagerschale (Bild 8c), 10 weiße Kunststoffbälle, Schrauben für die Befestigung

Inside the football-table cabinet you can find a plastic bag which includes:

- 8 black plastic handles (fig.4), 2 ball entry fillers (fig.5), 2 score counters (fig.6),
- 8 roller bearings (fig.8a), 16 inside bearing retainers (fig.8b), 8 outside bearing retainers (fig.8c)
- 10 white plastic balls, fixing screws

fig. / Bild 4

fig. / Bild 5

fig. / Bild 6

fig. / Bild 8a

fig. / Bild 8b

fig. / Bild 8c

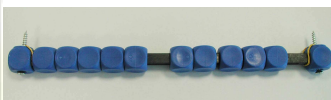

fig. / Bild 7

b) un sacchetto contenente le aste (complete di ometti e molle) (fig. 7)  
un'asta a 1 ometto, un'asta a 2 ometti, un'asta a 3 ometti, un'asta a 5 ometti

a) Eine Tüte mit Stangensätzen (mit Spielern und Federn) (Bild 7)  
Eine Stange 1 Spieler (Torwartstange); Eine Stange 2 Spieler (Verteidigungsstange);  
Eine Stange 3 Spieler (Strumstange); Eine Stange 5 Spieler (Mittelfeldstange).

b) a plastic bag containing the bars with players and springs (fig. 7)  
one (1) Goalie each (1 player / rod), one (1) Defense each (2 players / rod)  
one (1) Mid Fielder each (5 players / rod), one (1) Forward each (3 players / rod)

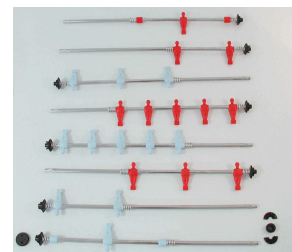

fig. / Bild 9



Un sacchetto contenente 8 bulloni, 8 rondelle, 8 dadi, 8 perni in legno, 1 chiave fissa, 8 squadrette con relative viti

Eine Tüte mit Teilen für die Beine  
8 Schloßschrauben, 8 Unterlegscheiben  
8 Muttern, 8 Holzdübel, 1 Schlüssel  
8 Metallwinkel mit Schrauben



fig. / Bild 10

Hardware pouch including 8 bolts, 8 washers, 8 nuts, 8 wood pins, 1 spanner, 8 hinges with the relevant screws .

- d) die beine (Bild 11)
- d) le gambe (fig. 11)
- d) the table legs (fig. 11)



fig. / Bild 11

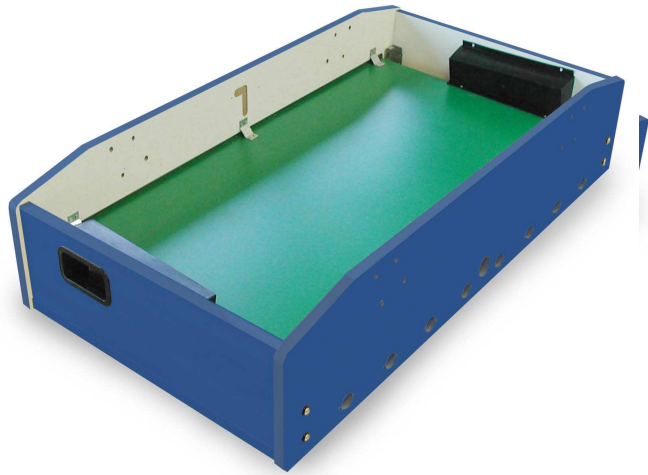

fig. / Bild 12

Togliere tutto il contenuto dall'interno del calciobalilla e cominciare il montaggio dalle gambe.

Nehmen Sie nun alle Teile aus dem Korpas und beginnen die Beine zu installieren.

Take all the items off the cabinet and start the assembly by setting the legs.

### Montaggio gambe Zusammenbau der Beine Leg Assembly

Mantenendo il calciobalilla rovesciato (fig. 12) prendere una gamba e inserire due perni di legno nei fori ciechi (fig. 13). Usando i perni come guide, poggiare la gamba contro il fianco del calciobalilla e inserire due bulloni nei fori (fig. 14). Spingerli con il martello fino al loro completo inserimento (fig. 15).

Nehmen Sie ein Bein und stecken 2 **Dübel** in die **nicht durchgehenden** Bohrungen. (Bild 12). Indem Sie diese Dübel als Fixierung nutzen, stecken Sie den Fuß auf das Gehäuse. Stecken Sie nun von aussen 2 Schloßschrauben durch die Bohrungen (Bild 14). Nun sollten Sie die Schrauben mit dem Hammer versenken, nicht zu stark, da Sie beim Anziehen die Schraube noch weiter versenken können.(Bild 15).

Legs should be attached with an outward angle for stability.

Keep the table upside down (fig. 12). Take one leg and insert two wooden pins into the blind holes (fig. 13). Using the pins as guides, rest the leg against the cabinet wall and insert two bolts into the holes (fig. 14). Hammer them until they are completely in (fig. 15).



fig. / Bild 13



fig. / Bild 14



fig. / Bild 15

Lavorando dall'interno del calciobalilla, inserire prima la rondella e poi il dado (fig. 15) e stringerli con la chiave in dotazione (fig. 16). E' consigliabile installare prima due gambe dallo stesso lato del tavolo (fig. 17)

Innen schrauben Sie die Mutter, mit der Unterlegscheibe, auf das Gewinde (Bild16) und ziehen mit dem Schlüssel an (Bild 17). Die ersten beiden Beine sollten auf einer Seite des Korpus befestigt werden, damit Sie sicher sind, die Richtigen genommen zu haben.(Bild 18). Stecken Sie nun den Dritten auf, ohne ihn fest zu ziehen.

Working in the inside cabinet, first insert the washer (rounded shaped) and then the nut (fig.16) and tighten them up using the spanner (fig. 17). The first two legs should be attached at the same table side, to make sure you use the right ones (fig. 18). Put on the third leg without tightening the bolts.

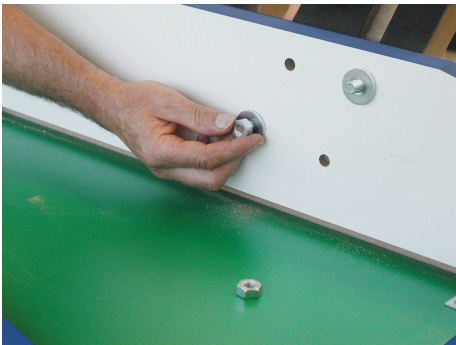

fig. / Bild 16



fig. / Bild 17



fig. / Bild18



fig. / Bild 19

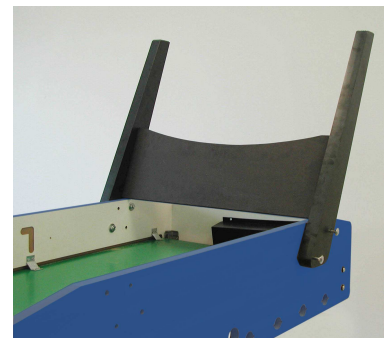

fig. / Bild 20

Installare le gambe dal lato opposto senza stringere i bulloni

Inserire la traversa nelle scanalature all'interno delle gambe (figg. 18-19), accertandosi che la traversa abbia la curva volta verso l'alto e che i fori nella traversa siano volti verso l'interno. (fig. 20).

Stecken Sie den Mittelbogen (Stretcher) in die Nut der Beine(Bild18 -19), achten Sie darauf, daß der Rundausschnitt später zum Boden zeigt, sowie die Schraubenlöcher nach innen zeigen(Bild 20).

Fit in the central panel into the leg grooves (fig. 19), making sure that the panel has its curve upward and that the holes in the panel are inwards (fig. 20).



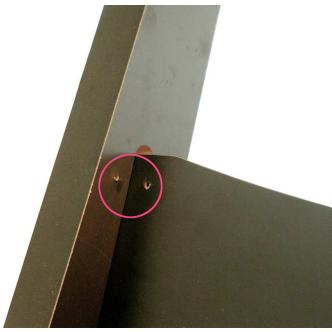

fig. / Bild 21



fig. / Bild 22

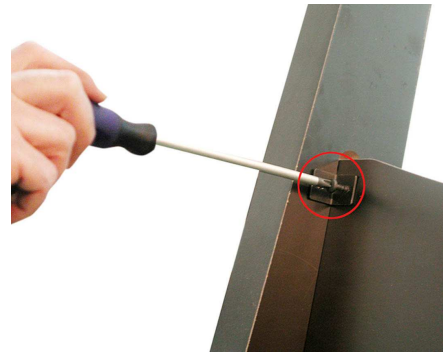

fig. / Bild 23

Fissare le squadrette in corrispondenza dei fori tra traversa e gamba (fig. 21) (figg. 22-23-24).

Legen Sie einen Winkel auf die Löcher an (Bild21) und schrauben ihn fest (Bild 22-23-24).

Rest one hinge in correspondence on the panel holes (fig.21 22) and screw it up (figg. 23-24).



fig. / Bild 24

**Ora è possibile stringere i bulloni delle gambe**

**Ziehen Sie nun auch die restlichen Beinschrauben (M10-Muttern) fest.**

**Now you can tighten the leg bolts**



**Calzare i piedini in plastica e  
Riportare il calciobalilla in posizione eretta.**

**Fit the plastic foot and  
Bring the tablet to its feet.**

**Stecken Sie die Kunststoff-füße und stellen  
Sie den Fußballtisch wieder.**

## Bocchettoni di introduzione delle palle

Questa operazione si può compiere anche alla fine del montaggio, tuttavia si consiglia di inserire i bocchettoni prima di montare le aste.

## Balleinwurf Schalen

Es ist ratsam die Balleinwurf Schalen vor den Stangen zu installieren, da man etwas mehr Bewegungsfreiheit hat.

## Ball Entry Fillers

You may want to leave this to the end but it is preferable to put on the ball fillers when no rods are on yet.



fig. / Bild 25



fig. / Bild 26

Inserire manualmente il bocchettone (fig. 25), inserire le viti entro i fori e avvitare (fig. 26). Fare lo stesso con l'altro bocchettone.

Stecken Sie die Einwurfschale in das Einwurfloch (Bild25), und schrauben die Kreuzschlitzschrauben in die vorgebohrten Löcher (Bild 26). Verfahren Sie bei dem zweiten Einwurf genauso.

Manually fit the ball entry filler (fig. 25), insert screws into the holes and tighten them (fig. 26). Do the same with the other ball filler.

**Attenzione:** non utilizzare un trapano per avvitare le viti, perché danneggerebbe il calciobalilla

**Achtung:** Verwenden Sie keinen Bohrer für die Verschraubung, denn er kann den Fußballtisch beschädigen.

**Caution:** under any circumstance do not use a drill, which could damage the cabinet wall.

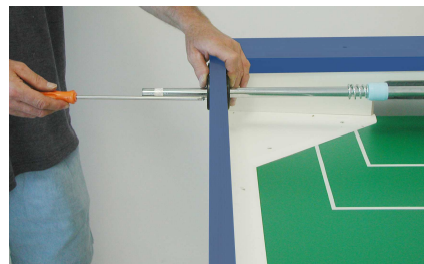

**ATTENZIONE NUOVO MODELLO**  
**ACHTUNG NEUES MODELL / BEWARE NEW MODEL**

Seguire attentamente le seguenti istruzioni di montaggio  
Folgen Sie aufmerksam die folgende Bauanleitung  
Please follow these assembly instructions:

**Cuscinetto / Kugellager / Roller bearing**

**INT =**

Lato del cuscinetto che deve essere rivolto verso l'interno del campo gioco.  
Kugellagerseite gegen die Innenseite des Spielfeldes gewandt.  
Side of the bearing that must look towards the playfield



Flangia esterna  
Äußere Lagerschale

Outside Bearing retainers



Semiflangie interne.  
Innere Halblagerschalen

Inside bearings retainers

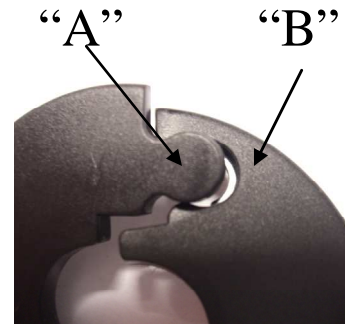

Per accoppiare le due semiflangie, appoggiarle sull'asta tenendole inclinate in modo che la protuberanza "A" si trovi davanti all'incavo "B" quindi portarle in verticale esercitando una leggera pressione.

Zum Zusammensetzen der zwei Halblagerschalen stützen Sie sie schief auf der Stangen, so daß der Vorsprung "A" vor der Raste "B" ist, dann schieben Sie, mit einem leichten Drücken, die Halblagerschalen senkrecht.

To match the two bearings, rest them on the bar while keeping them slanting so that the protruding part "A" is in front of the hollow part "B", then bring them vertical by a slight pression.



N.B. se si utilizza un'avvitatore a batteria, regolare al minimo la coppia.  
Im Fall vom Gebrauch einer batteriebetriebenen Schraubmaschine stellen Sie im weichen Schraubfall ein.

N.B. If you use an electric screw driver, set the torque at the minimum.

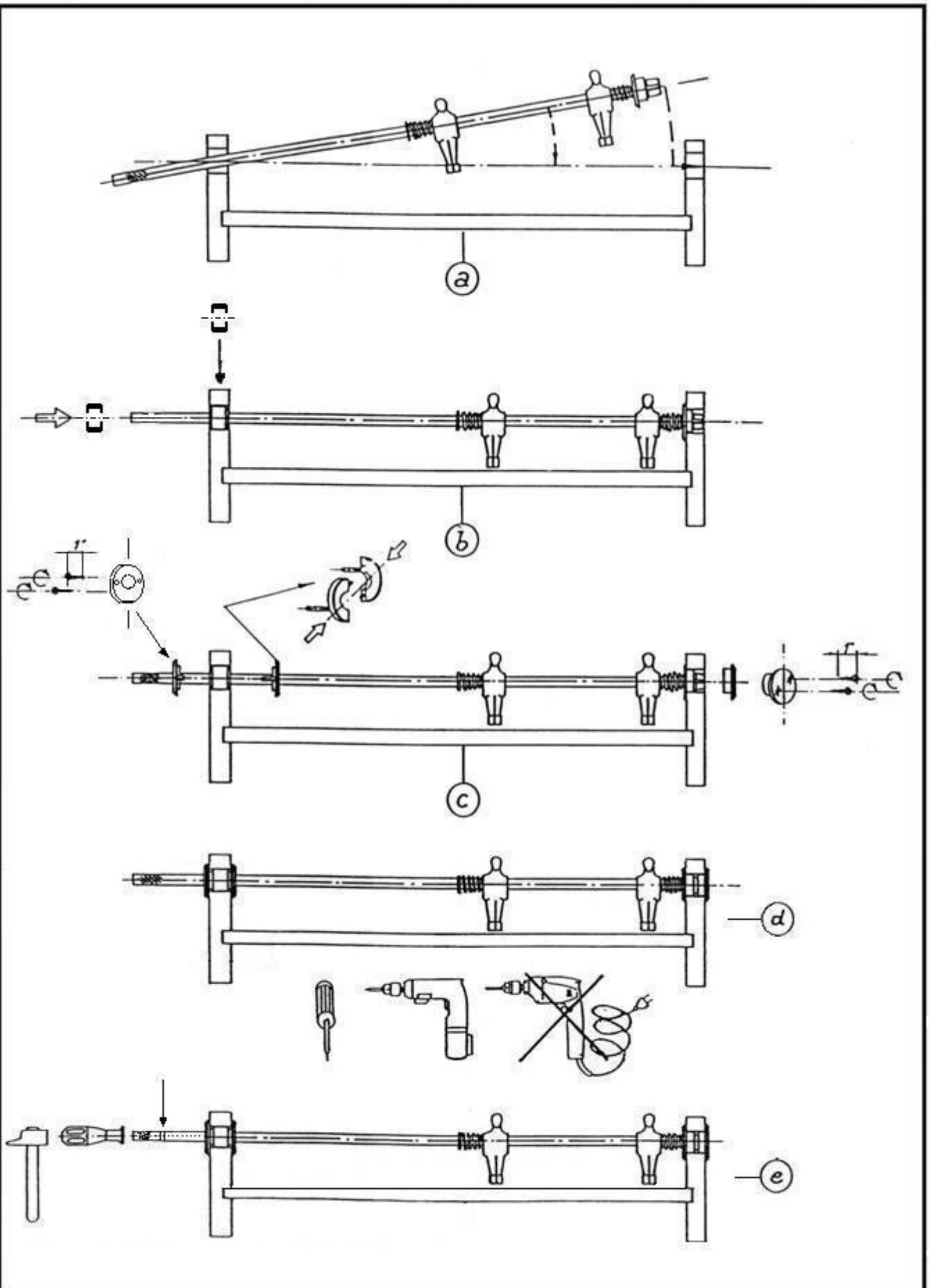

**Attenzione! Calzare le manopole fino a coprire competamente le incisioni sull'asta**  
**Beware! When fixing the handle, make sure that you push it enough to cover the ridges completely**  
**Achtung! Stecken Sie die Griffe bis die Bedeckung der Stange-Einschnitte.**

## Montaggio delle manopole / Griff Installation / Handles Assembly

**Attenzione:** non inserire le manopole se la plastica è fredda. In questo caso si raccomanda di scaldarle appena prima di installarle.

Cominciare con l'inserire manualmente la manopola sull'asta senza coprire la zigrinatura (chiaramente visibile in fig. 41). Premere delicatamente con il martello (fig. 42) finché la manopola nasconde completamente la zigrinatura (fig. 43).

**Achtung:** sollten die Griffe kalt sein, wärmen Sie diese auf Zimmertemperatur.

Schieben Sie die Griffe bis zur Rändelung auf die Stange. (Bild 41). Leicht mit dem Hammer (Bild 42) einklopfen, bis der Griff über der Rändelung sitzt (Bild 43). Halten Sie hierbei die Stange fest.

**Caution:** do not put on handles if the plastic feels cold. If this should be the case, warm them a little before installing them.

Start by manually inserting a handle onto the bar without covering the knurl (distinctly marked in fig. 41). Delicately hammer it (fig. 42) until the handle completely hides the knurl (fig. 43).

fig. / bild. 41

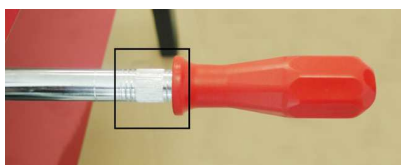

fig. / bild. 42



fig. / bild 43



Completare l'assemblaggio fissando i segnapunti, accertandosi che il segnapunti sia dello stesso colore del portiere posto sullo stesso lato (fig. 44).

Il calciobalilla è ora pronto per essere utilizzato. Garlando Vi augura buon divertimento. Non dimenticate però di seguire i consigli per la pulizia e manutenzione

Beenden Sie den Aufbau mit dem Anschrauben der Zähler (Bild 44).

Nun wünschen wir Ihnen viel Spaß mit dem neuen Sportschaukicker!

End assembly by fixing the score counters, making sure that at each side of the score counter color is the same as the goalkeeper (fig. 44).

Your table is now ready for playing: enjoy it !

fig. /bild. 44



## DEMOLIZIONE DEL CALCIOBALILLA E SMALTIMENTO SOSTANZE NOCIVE

### Demolizione:

Il calciobalilla non richiede particolari cure per la demolizione non avendo parti costruttive realizzate con materiali pericolosi.,

I materiali con cui è costruito sono:

**Legno, MDF, acciaio, alluminio, ABS, PP (moplen), PE, PVC, Vetro.**

In particolare questi materiali sono presenti in;

**Struttura:** Legno, MDF, Acciaio.

**Gambe:** Legno, Acciaio

**Campo gioco:** Legno, Vetro.

**Aste:** acciaio, PP (moplen).

**Accessori:** ABS, PE, PVC.

**Rifiniture:** Alluminio, ABS.

Durante la fase di demolizione si consiglia la suddivisione per tipologia dei materiali che lo costituiscono e il loro smaltimento presso centri di raccolta autorizzati che effettuano il recupero/riutilizzo degli stessi.

All'interno del calciobalilla, possono essere presenti anche delle schede e componenti elettronici e tubi fluorescenti.

### Smaltimento delle sostanze nocive

Il calciobalilla non produce sostanze nocive.

I tubi fluorescenti e i componenti elettronici, presenti sulle schede di controllo possono contenere delle sostanze che li rendono pericolosi, questi particolari devono quindi essere conferiti ad un idoneo centro di smaltimento o recupero autorizzato.

## VERNICHTUNG DES FUßBALLTISCHES UND ENTSORGUNG DER SCHADSTOFFE

### Vernichtung:

Der Fußballtisch benötigt keine besondere Pflege für die Vernichtung, denn er hat keine mit gefährlichen Materialien produzierten Bestandteile. Die Fußballtischmaterialien sind:

**Holz, MDF, Stahl, Aluminium, ABS, PP (moplen), PE, PVC, Glas.**

Diese Materialien sind anwesend in den folgenden Teilen:

**Gerüst:** Holz, MDF, Stahl.

**Beine:** Holz, Stahl

**Spielfeld:** Holz, Glas.

**Stangen:** Stahl, PP (moplen).

**Zubehörteile:** ABS, PE, PVC.

**Verzierung:** Aluminium, ABS.

Während der Vernichtung des Fußballtisches empfehlen wir die Materialunterteilung und die Entsorgung der Materialien bei berechtigten Sammlungscentren für ihr Recycling.

Der Fußballtisch kann Platinen, elektronische Bestandteile und fluoreszierende Röhren enthalten.

### Vernichtung der Schadstoffe

Der Fußballtisch produziert keine Schadstoffe.

Die fluoreszierenden Röhren und die elektronischen Bestandteile auf der Platinen können gefährliche Stoffe enthalten, deshalb müssen diese Bestandteile in ein berechtigtes Entsorgungs und Recyclingzentrum geliefert werden.

## FOOTBALL-TABLE DEMOLITION AND HARMFUL MATERIAL REMOVAL

### Demolition:

The football table doesn't require any particular care for the demolition since it doesn't have any parts produced with dangerous materials. The materials are:

**Wood, MDF, steel, aluminium, ABS, PP (moplen), PE, PVC, Glass.**

These materials are present in the following parts:

**Frame:** Wood, MDF, Steel.

**Legs:** Wood, Steel.

**Playfield:** Wood, Glass.

**Rods:** Steel, PP (moplen).

**Accessories:** ABS, PE, PVC.

**Finishing:** Aluminium, ABS.

During football-table demolition we suggest the sharing of the different materials and their removal in authorized collection centre for their recycling.

The football-table may contain cards, electronic components and fluorescent pipes.

### Removal of harmful materials

The football-table doesn't produce any harmful substances.

The fluorescent pipes and the electronic components on the control cards may contain dangerous materials and therefore these parts must be collected by an authorized removal and recycling centre.

## DICHIARAZIONE CE DI CONFORMITÀ

Il fabbricante : **GARLANDO S.r.l.**  
Via Regione Piemonte, 5 - 15068 POZZOLO FORMIGARO (AL)

Dichiara che il giocattolo: **CALCIOBALILLA mod. G 2000**

è conforme alle disposizioni della direttiva sulla sicurezza dei giocattoli  
(direttiva 88/378/CEE), e successivi emendamenti (direttiva 93/68/CEE);

Inoltre dichiara che sono state applicate le seguenti norme armonizzate:

UNI EN 71-1, UNI EN 71-2, UNI EN 71-3, EN 50088

Pozzolo Formigaro, li 01/10/2004

IL FABBRICANTE

**Garlando s.r.l.**

*Garlando  
Giuseppe*

