

BougeRV

User Manual

Fiberglass Flexible Mono Solar Panel

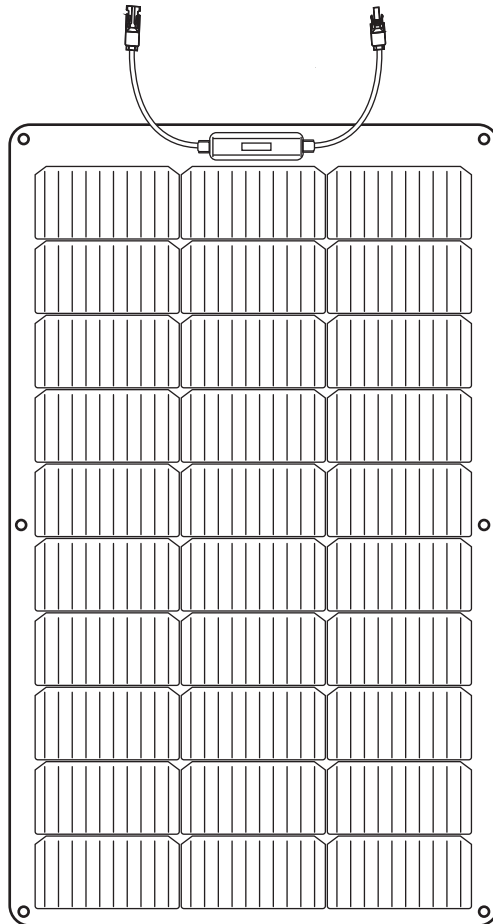

WWW.BOUGERV.COM

User Manual

Fiberglass Flexible Mono Solar Panel ----- 1~9

取扱説明書

ガラス繊維フレキシブル単結晶シリコンソーラーパネル ----- 10~24

Benutzerhandbuch

Flexibles monokristallines

Solarpanel aus Glasfaser ----- 25~33

Contents

- Limited Warranty ----- 2
- Solar Panel Dimension ----- 3
- How TO Use ----- 4
 - 1. Installation Guide ----- 4
 - 2. Solar Off-grid System ----- 5
 - 3. Solar Power Station System ----- 5
 - 4. Series Connection ----- 6
 - 5. Parallel Connection ----- 6
- Electrical Parameters ----- 7
- Frequently Asked Questions ----- 8



Safety Instructions



Please follow the safety instructions for operation, the damage caused by not following the safety instructions shall be borne by the individual.

Please save these instructions

If you need to use the PDF version of the manual, you can contact us:
service@bougeriv.com.

Limited Warranty

Fiberglass Flexible Mono Solar Panel comes with an **5-year** limited warranty that commences from the date of purchase. We offer the following two types of limited warranty for all BougeRV Mono Solar Panels:

1. 5 years Material & workmanship warranty

2. 25 years Linear power output warranty

---5 year 95% output warranty

---10 year 90% output warranty

---25 year 80% output warranty

If you have any questions during use, please feel free to contact BougeRV Tech Support:



service@bougeriv.com (US)



1-408-656-8402



www.bougeriv.com



WhatsApp

1-669-232-7427

Note: If you have any after-sales questions about the BougeRV solar panel, please provide the barcode on the top of the solar panel, the appearance picture of the solar panel, with the test parameters (voltage and current) and operating environment of the solar panel. We will respond within 24 hours.

Solar Panel Dimension

100W Fiberglass Flexible Mono Solar Panel

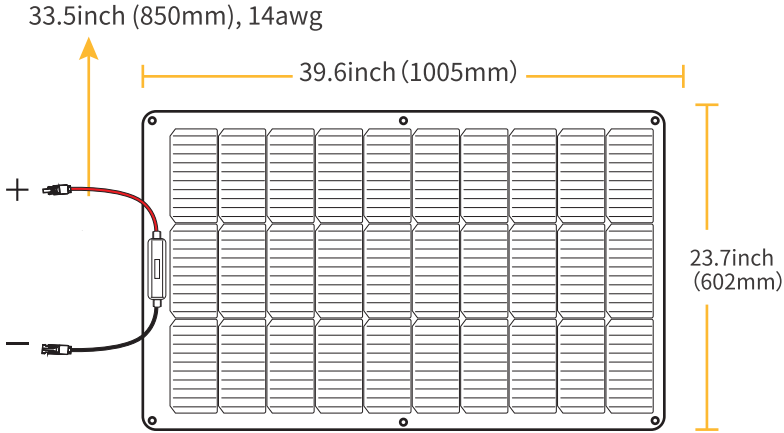

200W Fiberglass Flexible Mono Solar Panel

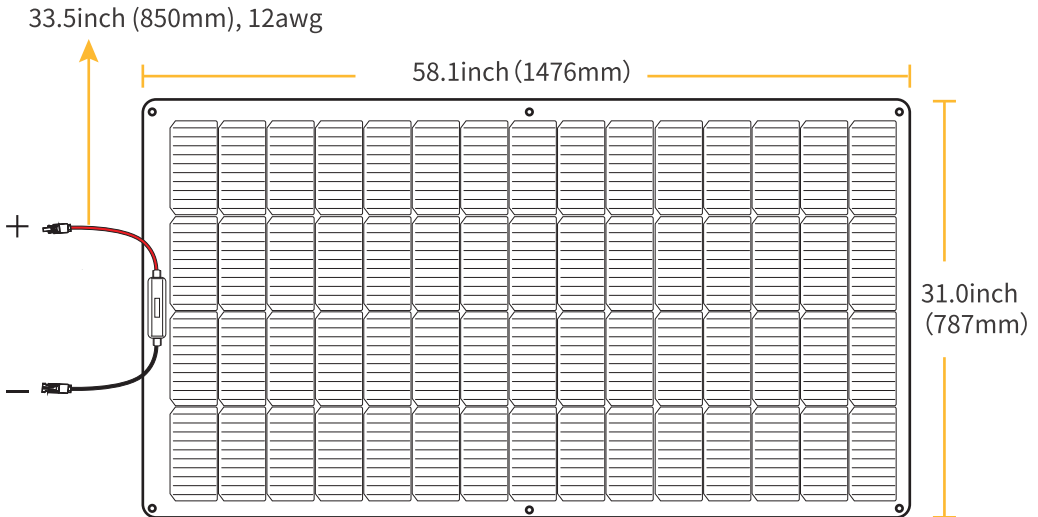

How To Use

1. Installation Guide

STEP 1 Spread water on the front and back of the solar panel, and wipe with a damp cloth, the installation position on the roof also needs to be cleaned in the same way.

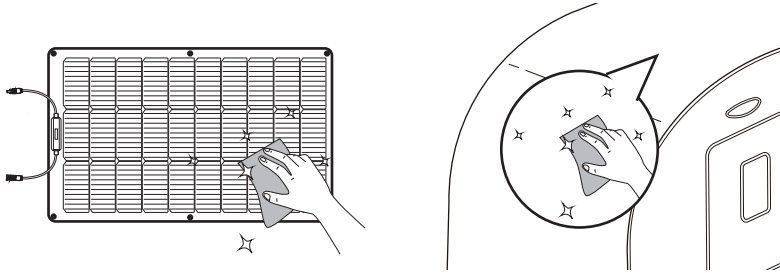

STEP 2 It is recommended to use adhesive to apply a strip of at least **0.25 inches/0.6 centimeters** wide every **6.5 inches/17 centimeters** on the back of the solar panel to ensure stability and leave some space for airflow.

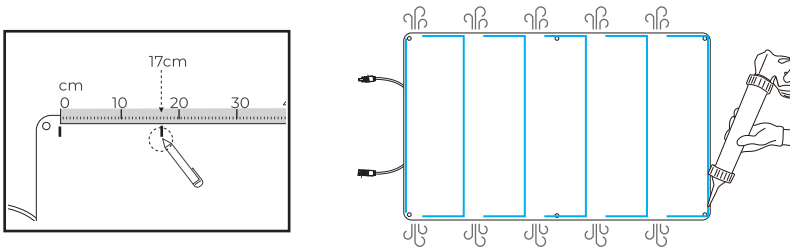

STEP 3

Place the solar panel in the desired position on the roof and press it firmly with foam to ensure that the adhesive is completely adhered to the roof surface.

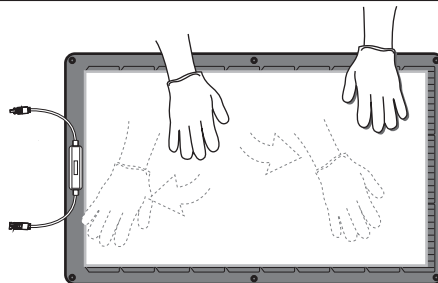

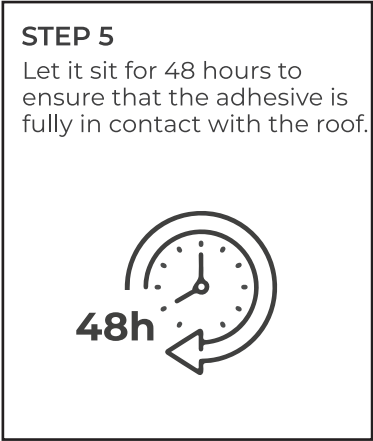
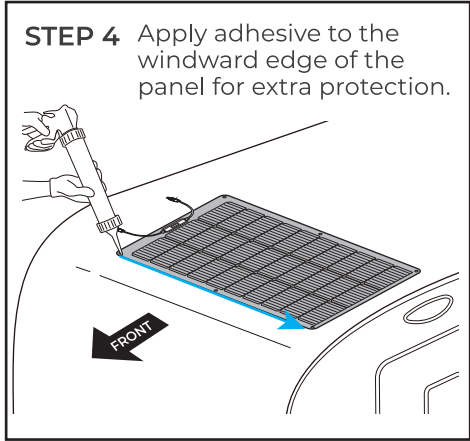

2. Solar Off-grid System

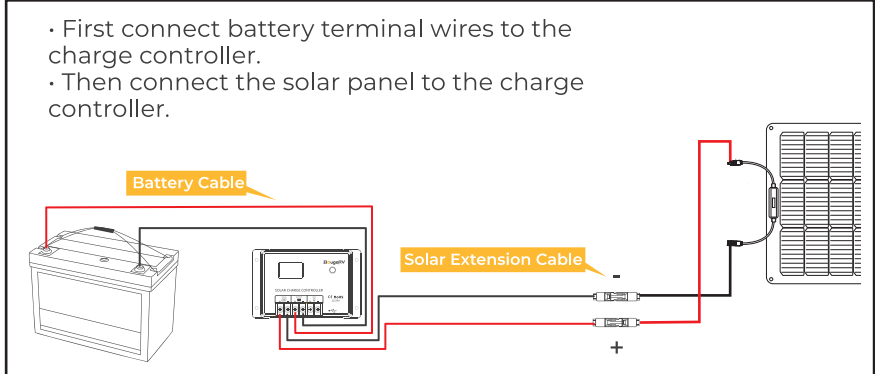

3. Solar Power Station System

Compatible with various types power stations

As long as your cable is equipped with a MC4 connector, you can connect to our solar panels.

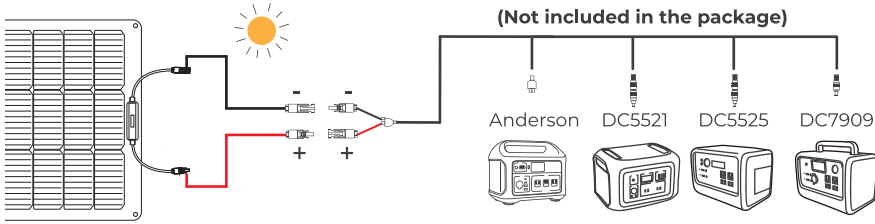

Note: Connecting the power station does not need connecting with the solar charge controller.

4. Series Connection

The panel can be wired in series to produce the desired voltage output.

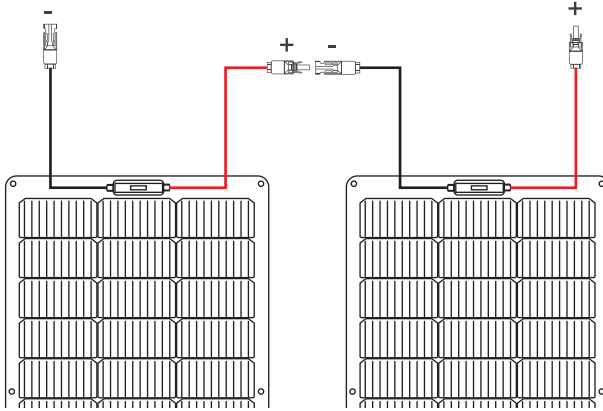

5. Parallel Connection

The solar panel can be wired in parallel to produce the desired current output with the solar parallel connector.

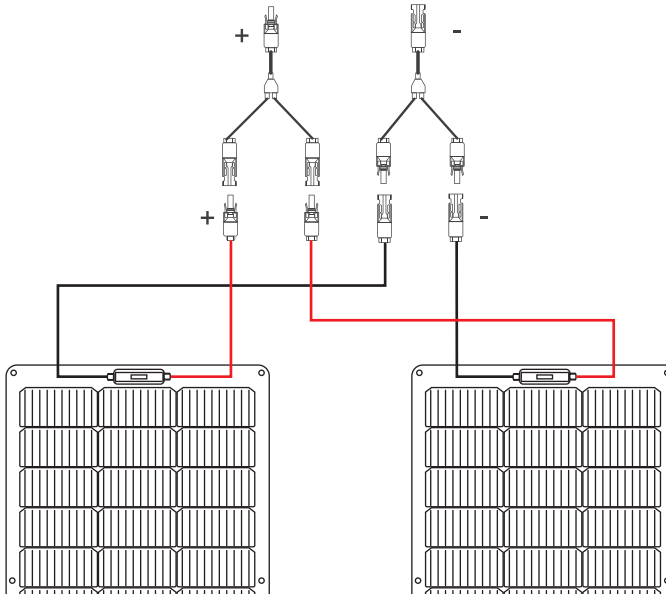

Electrical Parameters

100W/200W Fiberglass Flexible Mono Solar Panel

Model	100W	200W
Maximum Power (Pmax)	100W ±5%	200W ±5%
Solar cells Efficiency	23%	23%
Max. Power Voltage (Vmp)	17.1V ±5%	17.1V ±5%
Max. Power Current (Imp)	5.85A ±5%	11.7A ±5%
Open Circuit Voltage(Voc)	19.8V ±5%	20.1V ±5%
Short Circuit Current(Isc)	6.16A ±5%	12.28A ±5%
Max. System Voltage	1000V DC	1000V DC
Operating Temperature Limits	-40°F ~ +185°F -40°C ~ +85°C	-40°F ~ +185°F -40°C ~ +85°C
Temperature Coefficient of Pmax	-0.39%/°C	-0.39%/°C
Temperature Coefficient of Voc	-0.33%/°C	-0.33%/°C
Temperature Coefficient of Isc	0.06%/°C	0.06%/°C
Dimensions	39.6*23.7*0.08 inches 1005*602*2.1mm	58.1*31*0.08 inches 1476*787*2.1mm
Weight	3.81 lbs 1.73 kg	7.05 lbs 3.2 kg

BougeRV provides you with professional technical services. You can send your needs and the parameter information or instructions of your purchased accessories directly to our email: service@bougeRV.com, we will help you build the ideal DIY solar system.

Frequently Asked Questions

Q1

**What causes the low output power or no output during the use of solar panels?
How can I solve it?**

A1

1. Light intensity: Latitude, altitude, and sun altitude angle will affect the light intensity; multiple measurement results show that high temperature does not equal strong light intensity.

2. Solar installation angle: In the same geographical location, due to the different installation inclination angles, the cumulative amount of sunlight absorbed and the cumulative difference in radiation amount causes the difference in power generation. It works best when the solar panel is roughly perpendicular to the light.

3. Solar panel surface temperature: When the solar panel surface temperature is 77°F, the output power is ideal. When the temperature is higher than 77 degrees Fahrenheit, the output power will decrease.

4. Shadow occlusion: During the working process of the solar panel, due to the partial occlusion of the shadow and the different degrees of dust settlement, the pollution of bird droppings will cause the "hot spot effect", and the shaded part of the solar panel will not provide power contribution and will not be used in the solar panel. The interior becomes an energy-consuming load, and at the same time causes the local temperature of the solar panel to increase. The overheated area can cause the EVA to accelerate aging and turn yellow, which reduces the light transmittance of the area, further deteriorates the hot spot, and leads to aggravated failure of the solar panel. Therefore, when using it, you should avoid blocking things and clean the surface of the solar panel regularly.

5. Load factors: When charging the energy storage, it will be limited by the maximum PV input current and voltage of the energy storage. Therefore, the input power value displayed on the energy storage display does not represent the maximum output of the solar panel. Please confirm the PV input related parameters of the energy storage before use;

Due to the own characteristics of PWM, there is a certain switching loss in the process of connecting with the solar panel, so the input power obtained by the battery will be lower than the maximum output of the solar panel.

Q2

Why the solar panel can't provide 100% of the output energy?

A2

- 1. Limited by light intensity.** Please refer to **Q1** for more details.
- 2. Limited by the solar charge controller.** The output conversion efficiency of the PWM controller is 75%, and the output conversion efficiency of the MPPT controller is above 90%.
- 3. Limited by the power station.** The PV input voltage and PV input current of the power station will limit the output of the solar panel. It'd be better to confirm the input parameters of the power station before building a solar panel system.

Q3

What should I do if the solar panel I received is damaged, missing parts, or has no output?

A3

Please send relevant pictures to our after-sales mailbox **service@bougeRV.com** immediately, and leave your order number. We will reply one by one according to the chronological order sent by the customers.

Q4

What kind of device can be charged by this solar panel?

A4

- Solar Power Station
 - Lead-acid Battery (need the solar charge controller)
 - Lithium Battery (need the solar charge controller)
- BougeRV sells different kinds of MPPT/PWM controllers, lithium iron phosphate battery and power stations to build your solar system.**

Q5

What do I need to install this solar panel?

A5

It can be attached to your yacht or RV using silicone adhesive or mounting tape.

目次

はじめに

1.同梱品	12
2.仕様	13
2.1仕様	13
2.2寸法	14
3.安全上のご注意	15
3.1使用上のご注意	15
3.2ソーラーパネルの特性と注意	16

使い方

4.設置方法	17
5.応用	18
5.1ソーラーオフグリッドシステム	18
5.2太陽光発電システム	18
6.直列と並列の方法	19
6.1.直列接続	19
6.2.並列接続	19

その他

7.お手入れと保管	20
8.よくある質問	22
9.修理について	23
10.お客様ご相談窓口	24

免責事項

製品を使用する前に、必ずBougeRV公式Webサイトに掲載されている利用規約と免責事項、および製品に貼られているシールをご確認ください。

誤った取り扱いをすると、お客様ご自身または他者に重度の傷害を与える可能性や、製品の破損、故障、または財産損失等を引き起こす場合があります。

製品を使用する時点で、本ユーザーマニュアル内のすべての条項および内容をご理解、同意したものとみなされます。

お客様ご自身の行為およびそれに起因して生じるすべての結果については、BougeRVは一切の責任を負わないものとします。

法規制に従い、BougeRVは本ユーザーマニュアルおよび本製品に関連するすべての資料の最終解釈権を有します。

資料の更新、バージョン変更、サービス終了が生じる場合に於いても、BougeRVはお客様に通知する義務を負いません。

最新版の製品情報については、BougeRV公式Webサイトにてご確認ください。

同梱品

ご注文いただいた商品が全て届いているかを確認してください。万が一、何か足りませんでしたら、いつでも下記の連絡先までご連絡ください。

✉ support.jp@bougerv.com

- 100W ガラス繊維フレキシブル単結晶シリコンソーラーパネル
梱包内容

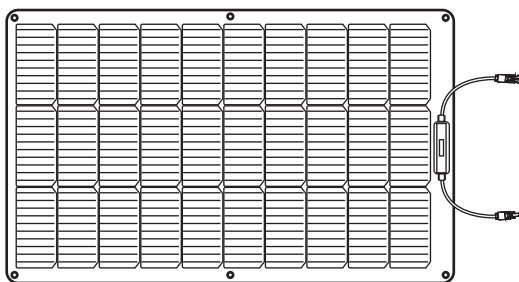

100W ガラス繊維フレキシブル
単結晶シリコンソーラーパネル *1



取扱説明書*1

- 200W ガラス繊維フレキシブル単結晶シリコンソーラーパネル
梱包内容

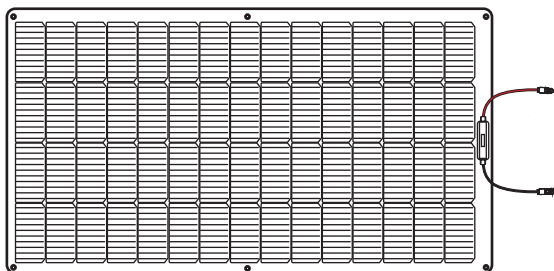

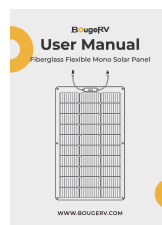

200W ガラス繊維フレキシブル
単結晶シリコンソーラーパネル *1



取扱説明書*1

よく一緒に購入した商品

商品名	型番	写真	備考
ソーラーパネル用変換ケーブル	/		別売り
ソーラーパネル延長ケーブル	3M・5M・6M・10M		別売り

仕様

●100W / 200W

ガラス繊維フレキシブル単結晶シリコンソーラーパネル

型番	100W	200W
最大出力 (P _{m a x})	100W ±5%	200W ±5%
変換効率	23%	23%
定格電圧 (V _{mp})	17.1V ±5%	17.1V ±5%
定格電流 (I _{mp})	5.85A ±5%	11.7A ±5%
開放電圧 (V _{oc})	19.8V ±5%	20.1V ±5%
短絡電流 (I _{sc})	6.16A ±5%	12.28A ±5%
最大システム電圧	1000V DC	1000V DC
動作温度範囲	-40°C~+85°C	-40°C~+85°C
最大出力温度係数	-0.39%/°C	-0.39%/°C
開放電圧温度係数	-0.33%/°C	-0.33%/°C
短絡電流温度係数	0.06%/ °C	0.06%/ °C
寸法	1005*602*2.1mm	1476*787*2.1mm
重量	1.73 kg	3.2 kg

BougeRVは、お客様に技術サポートを提供しています。ご要望とパラメーター情報または購入したアクセサリのご説明を直接support.jp@bougeRV.comにご連絡してください。お客様の理想的なDIYソーラーシステム構築をお手伝いします。

2.2 寸法

● 100W / 200W

ガラス繊維フレキシブル単結晶シリコンソーラーパネル

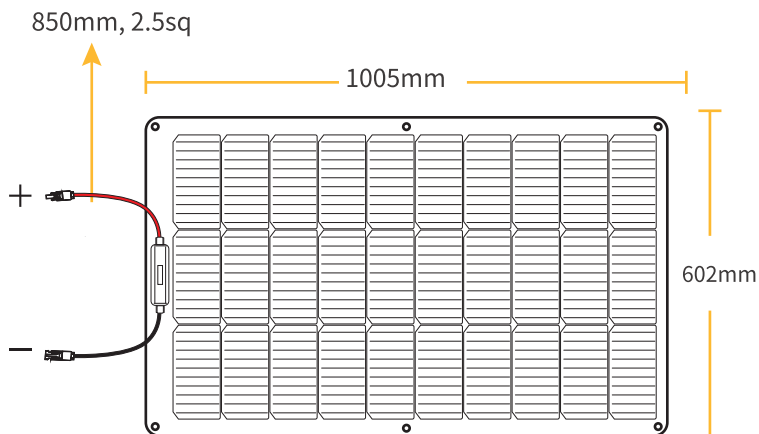

● 200W ガラス繊維フレキシブル単結晶シリコンソーラーパネル

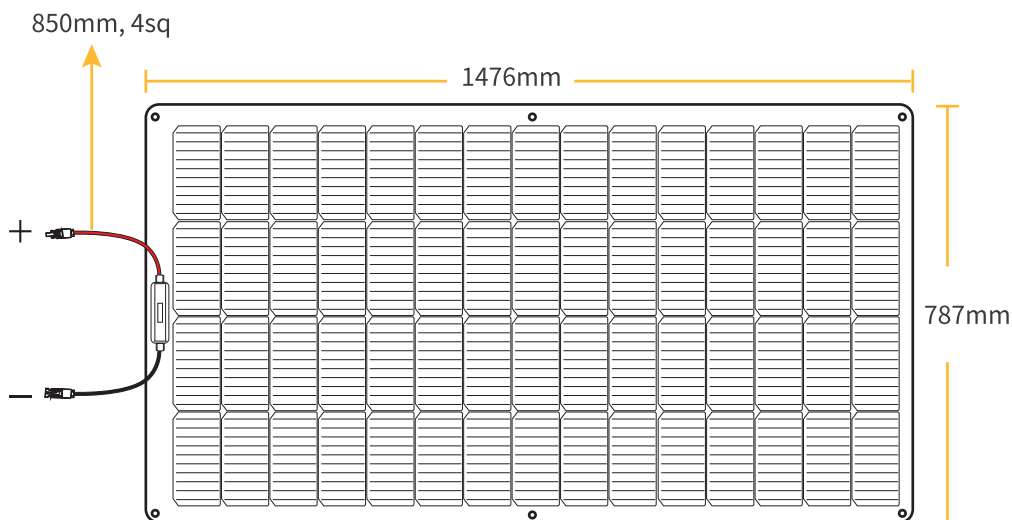

⚠ 安全上のご注意

使用上のご注意

ご使用の前にこの「安全上のご注意」をよくお読みのうえ、正しくお使いください。

● 絵表示について

製品を安全に正しくお使いいただき、お客様や他の人々への危害や財産への損害を未然に防止するための表示です。内容をよく理解してから本文をお読みください。

⚠ 警告

この表示を無視して、誤った取り扱いをすると、人が死亡または重傷を負う可能性が想定される内容を示しています。

⚠ 注意

この表示を無視して、誤った取り扱いをすると、人が傷害を負う可能性が想定される内容または物的損害の発生が想定される内容を示しています

● 絵表示の説明

 コンセントから電源プラグを抜く記号	 行為を禁止する記号
 行為を指示する記号	 製品を濡らすことを禁止する記号
 製品を分解、改造を禁止する記号	 製品に濡れた手で触れることを禁止する記号

警告



ぬれた手で本体や接続するケーブルをさわらない
火災や感電の原因になります。



端子部に金属類を差し込まない
発熱や発火の原因になります。



雷が鳴りだしたら、本体および接続ケーブルにふれない
感電の原因になります。



接続ケーブルは確実に差し込む
差し込みが不十分な場合だと、発熱したりほこりが付着して火災や感電の原因になります。



物を載せたり、不安定な場所に置かない
倒れたり、落ちたりしてけがの原因になります。

ソーラーパネルの特性と注意

- 太陽光の強さやパネル本体の温度によって、ソーラーパネルの発電電力は大きく変動します。
- ソーラーパネルをなるべく直角に太陽光に当たるように設置すると、発電量が大きくなります。
- パネルを完全に広げず、一部が折り畳んだままの状態では発電できません。
- パネルの表面に日光を遮る物を置いたり、一部が陰になっていると発電量が著しく下がります。また、表面に汚れが付着していると発電効率が下がるため、常にきれいにしておくようしてください。
- ソーラーパネルには蓄電機能はありません。また、発生電流は直流です。

4.設置方法

STEP 1 ソーラーパネルの清掃：ソーラーパネルの表面と裏面に水をかけ、湿った布で拭き取ってください。また、屋根に取り付ける場合も同様の方法で清掃してください。

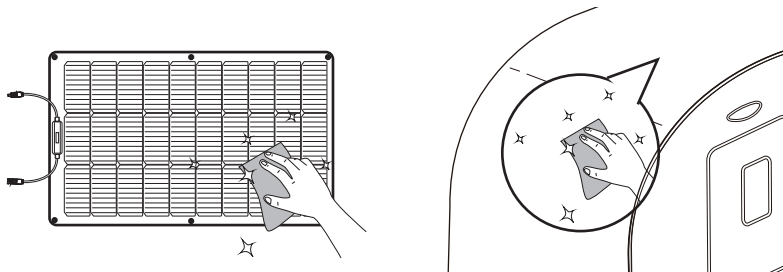

STEP 2 接着剤の塗布：ソーラーパネルの裏面に、幅が少なくとも0.6cmの接着剤帯を、17センチごとに塗布することをお勧めします。これにより、安定性と放熱を確保できます。

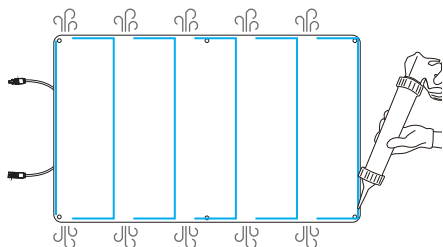
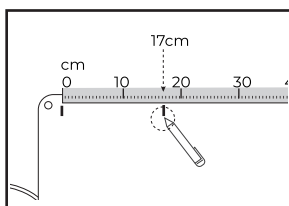

STEP 3

ソーラーパネルの固定：
ソーラーパネルをご希望の場所に設置し、付属のクッション綿を仲介として強く押し付け、接着剤と接合面に完全に付着するように確保してください。

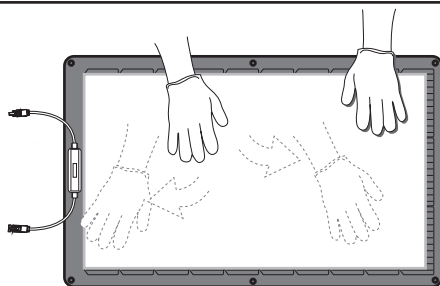

STEP 4 風上側のエッジの補強: 風に飛ばされないように、風上側のエッジを接着剤で補強することをお勧めします。

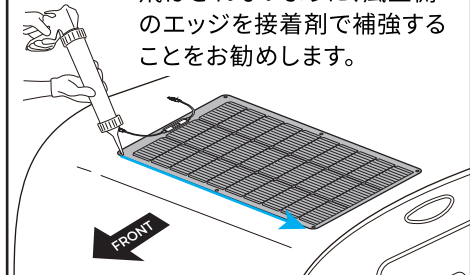

STEP 5

接着剤が接合面に完全に接触するように、48時間以上放置してください。



5. 応用

● 5.1 ソーラーオフグリッドシステム

- まず、バッテリーの端子をコントローラーに接続します。
- 次に、ソーラーパネルとコントローラーを接続します。

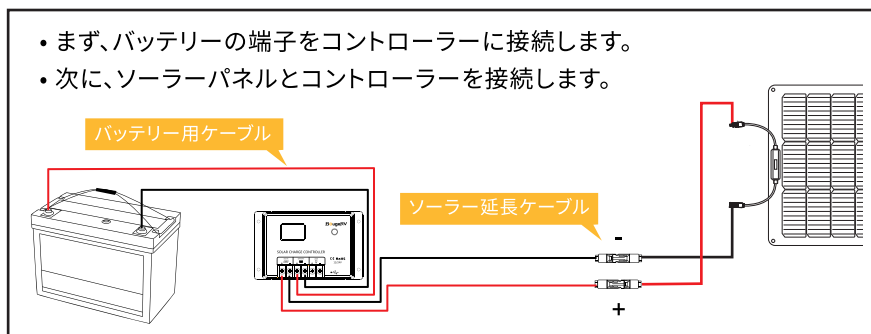

● 5.2 太陽光発電システム

さまざまなポータブル電源に対応出来ます

ケーブルにMC4コネクタが付属している限り、弊社のソーラーパネルのケーブルに接続できます

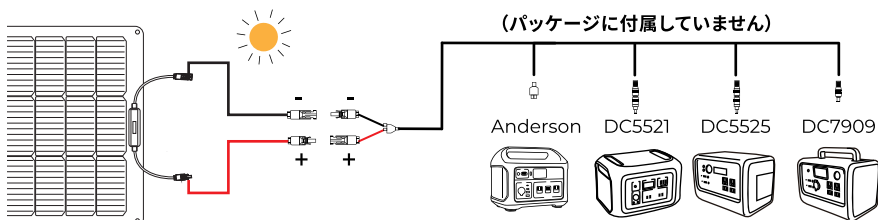

ご注意:ポータブル電源に接続する場合、ソーラーパネルをコントローラーに接続する必要はありません。

6.直列と並列の方法

6.1.直列接続

ソーラーパネルはご要望の電圧出力を得るために直列に配線することができます。

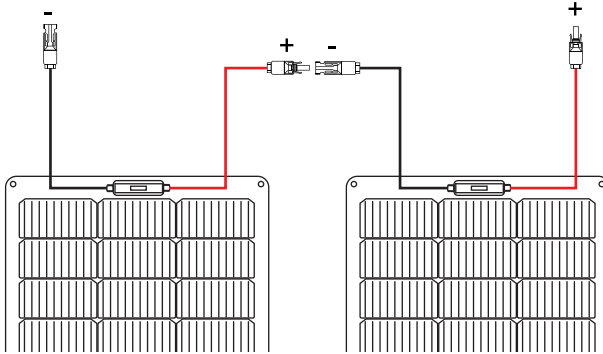

6.2.並列接続

ソーラーパネルは、並列コネクターを使って、ご要望の電流出力を生成するために並列に配線することができます。

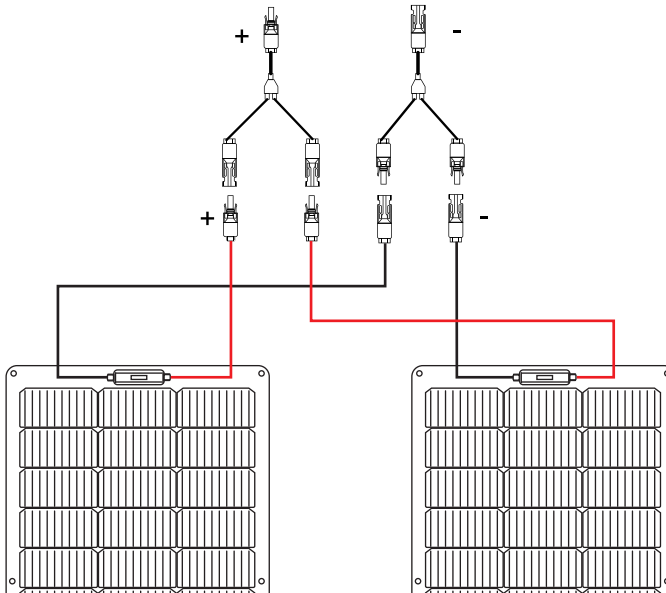

お手入れと保管

- ソーラーパネルが太陽光発電をしている間は、ポータブル電源を直射日光下に長時間放置しないでください。常に乾いた日陰に置いてください。
- 落下や衝撃により破損する恐れがありますので、十分にご注意ください。
- 本製品を釘や他の鋭利な物体で突き刺したり、ハンマーで割ったり、踏んだりしないでください。
- 本製品を火気や腐食剤の近くに置かないでください。
- 水中や常に水に浸かるような場所に設置しないでください。感電や漏電、事故の原因になります。
- 分解や改造を行わないでください。感電や火災、事故の原因になります。
- ソーラーパネル充電用ケーブルが確実に接続されていることを確認してください。不完全な場合、感電や漏電、事故の原因になります。

よくあるご質問

Q1

ソーラーパネルを使用している際、発電量が低下している/発電していない場合、どうすればいいですか？

A1

1.日射強度：緯度、海拔高度、日射角度は日射強度に影響を与えます。ただし、高温は日射強度が大きいという意味ではありません。

2.ソーラーパネルの設置角度：同じ場所でも、設置する傾斜角度によって積算日射量と被曝量が異なり、発電量の差が生じます。太陽電池パネルが太陽光に垂直になったときに出力が最大になります。

3.ソーラーパネルの表面温度：太陽電池パネル表面温度が25℃の場合、出力が最大になります。温度が25℃を超えると、出力電力が低下します。

4.影で遮蔽される：ソーラーパネルは落ち葉や鳥の糞などの付着物によって影ができることで電気抵抗が大きくなり、電流が流れにくくなります。その状態が長時間続くと発熱し、ホットスポット現象を引き起こします。ホットスポットが発生すると、発電量が低下するだけでなく、ソーラーパネルが故障して発電ができなくなってしまうため、使用時には日陰を避け、ソーラーパネルの表面を定期的に清掃してください。

5.接続デバイスからの制限：例えばポータブル電源を充電すると、ソーラーパネル出力電力はポータブル電源の最大電圧/電流に制限されます。つまり、ポータブル電源に表示される入力電力は、ソーラーパネルの最大出力を表すものではありません。

使用前にポータブル電源のパラメータをご確認ください。

PWMコントローラ自体の特性上、ソーラーパネルに接続する際、PWMコントローラには電力損失が存在するため、入力電力はソーラーパネルの最大出力よりも低くなります。

Q2

なぜソーラーパネルは100%の出力電力を提供できないのか？

A2

1. 日射強度に制限されます。詳しくはQ1をご参照ください。
2. ソーラーコントローラに制限されます。出力変換効率、PWMコントローラが75%、MPPTコントローラが90%以上です。
3. ポタ電の最大電圧/電流に制限されます。使用前にポタ電のパラメータをご確認ください。

Q3

初期不良品を受け取ったり、部品が不足したり、出力できなかったりした場合は、どうすればよいですか？

A3

ご注文いただいた商品が全て届いているかを確認してください。万が一、何か足りない場合は、いつでも下記の連絡先までご連絡ください。
support.jp@bouger.com

Q4

このソーラーパネルはどのようなデバイスに充電できますか？

A4

1. ポータブル電源
 2. 鉛酸電池 (ソーラーコントローラが必要)
 3. リチウム電池 (ソーラーコントローラが必要)
- BougeRVは、さまざまなポータブル電源、MPPT/PWMコントローラ、リン酸鉄リチウム電池を販売しており、完全な太陽光発電システムの構築に協力することができます。**

Q5

このソーラーパネルの設置方法はありますか？

A5

シリコン接着剤や取り付けテープを使用して、設置したい場所に貼り付けて固定します。

修理について

STEP1 : 修理申込



STEP2 : 修理品をセンターに送付



STEP3 : 修理品の検査



STEP4 : 修理品を診断し、修理を実施



STEP5 : 修理完了品返送

LINE、電話、メールのいずれかでBougeRVカスタマーサポートにご連絡をお願いします。

お問い合わせの際、注文番号、詳細な状況、不具合部分の写真を添付してお送りください。これにより、スムーズな対応が可能になります。

ご返送いただく製品をダンボール箱で梱包してご返送ください。

修理センターに届いた製品と付属品を確認します。修理担当者がご指摘の症状を確認します。

故障診断から故障箇所や交換が必要な部品を判断し、修理を実施します。

修理が完了したら、修理品を発送します。
納期に関して：弊社に製品が到着してから1~2週間程度お時間をいただいております。

お客様ご相談窓口



❗ 注意

- 予期せぬ障害などでお電話が切れてしまった際、折り返しお電話を差し上げるため、発信者番号の通知をお願いします。
- 営業時間外やお電話が繋がりにくい場合は、時間を改めてお掛け直しをお願いします。
- 個人情報は当社の個人情報保護方針に則り適切に管理いたします。
- 製品のサービスの提供、各種お問い合わせへの対応に利用させていただきます。また、アンケートをもとにした製品やサービスを向上させるための分析に利用させていただく場合があります。

● 商品情報や使い方に関するご相談

「Web受付」へ	「お電話受付」へ
 メールアドレス： support.jp@bougerv.com	■受付時間： 9：00～18：00（土日祝日、 年末年始は休業）  03-6802-4896
 LINE： @bougervjp 	

● 法人のお客様向け

「Web受付」へ	「お電話受付」へ
 メールアドレス： sales.jp@bougerv.com	 03-6802-4896

Inhalt

- **Eingeschränkte Garantie ----- 26**
- **Abmessungen des Solarpanel ----- 27**
- **Verwendung ----- 28**
 - 1. Installationsrichtlinien ----- 28
 - 2. Solar Off-grid System ----- 29
 - 3. Solar Kraftwerkssystem ----- 29
 - 4. Serienverbindung ----- 30
 - 5. Parallele Verbindung ----- 30
- **Elektrische Parameter ----- 31**
- **Fragen und Antworten ----- 32**

Sicherheitshinweise

Bitte beachten Sie die Sicherheitshinweise für den Betrieb, Schäden, die durch Nichtbeachtung der Sicherheitshinweise entstehen, gehen zu Lasten des Einzelnen.

Bitte bewahren Sie diese Anleitung auf.

Wenn Sie die PDF-Version des Handbuchs verwenden müssen, können Sie uns kontaktieren:
service@bougerv.com.

Eingeschränkte Garantie

Für das flexible Solarpanel von BougeRV gilt eine eingeschränkte **5-Jahres-Garantie**, die ab dem Kaufdatum beginnt.

Wir bieten die folgenden zwei Arten eingeschränkter Garantie für alle BougeRV-Mono-Solarmodule:

- 1. 5 Jahre Garantie auf Material und Verarbeitung**
- 2. 25 Jahre lineare Leistungsgarantie**

----5 Jahre 95 % Leistungsgarantie

----10 Jahre 90 % Leistungsgarantie

----25 Jahre 80 % Leistungsgarantie

Wenn Sie während der Nutzung Fragen haben, wenden Sie sich bitte an den technischen Support von BougeRV:

 service@bougerv.com

 1-669-232-7427 Montag-Donnerstag 3:00-12:00(CET)

 www.bougerv.com

Hinweis : Wenn Sie nach dem Verkauf Fragen zum BougeRV-Solarmodul haben, geben Sie bitte den Barcode auf der Oberseite des Solarmoduls, das Bild des Erscheinungsbilds des Solarmoduls mit den Testparametern (Spannung und Strom) und die Betriebsumgebung an des Solarpanels. Wir werden innerhalb von 24 Stunden antworten.

Abmessungen des Solarpanel

100W Flexibles monokristallines Solarpanel aus Glasfaser

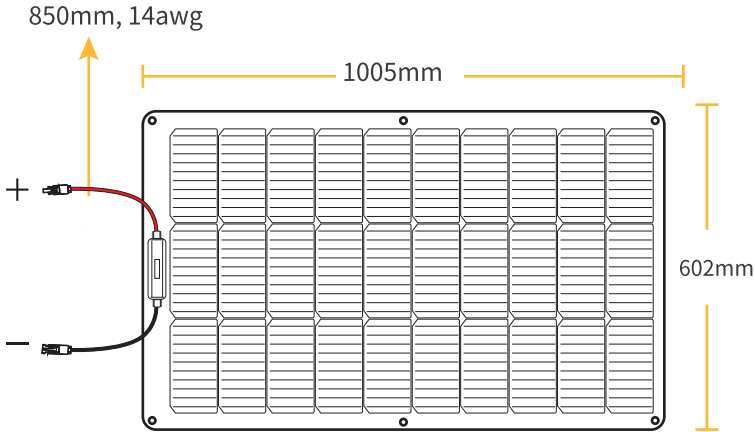

200W Flexibles monokristallines Solarpanel aus Glasfaser

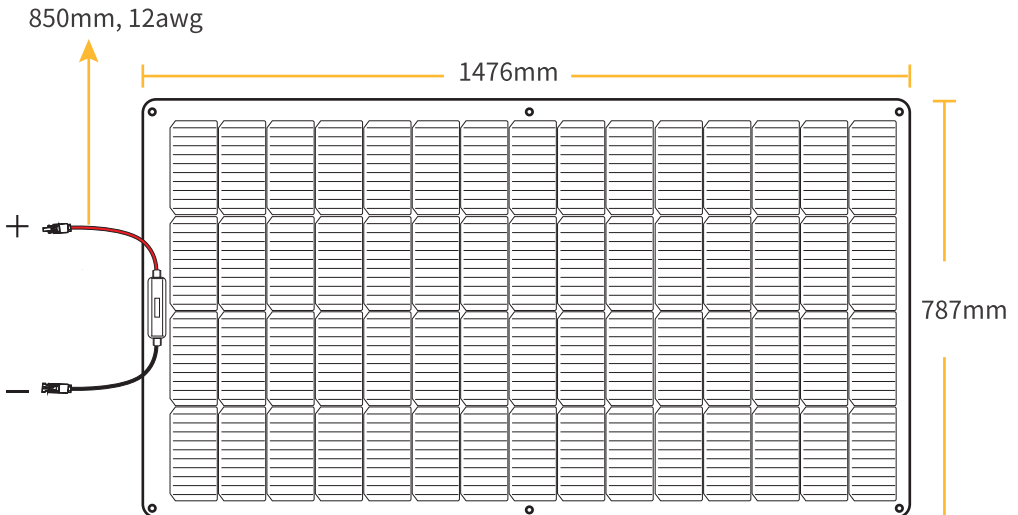

Verwendung

1. Installationsrichtlinien

Schritt 1 Verteilen Sie Wasser auf der Vorder- und Rückseite des Solarmoduls und wischen Sie es mit einem feuchten Tuch ab. Auch die Installationsposition auf dem Dach muss auf die gleiche Weise gereinigt werden.

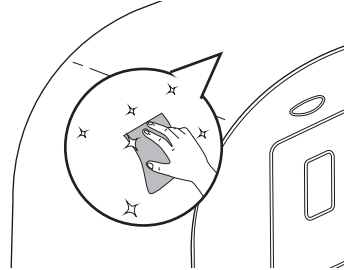
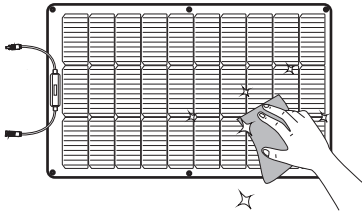

Schritt 2 Es wird empfohlen, mit Klebstoff alle 17 Zentimeter einen mindestens 0,6 Zentimeter breiten Streifen auf der Rückseite des Solarmoduls anzubringen, um die Stabilität zu gewährleisten und etwas Platz für die Luftzirkulation zu lassen.

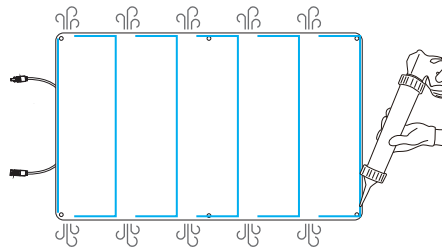
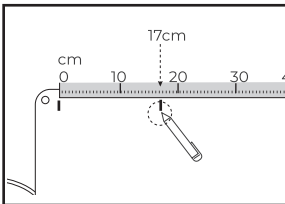

Schritt 3

Platzieren Sie das Solarpanel an der gewünschten Position auf dem Dach und drücken Sie es mit Schaum fest an, um sicherzustellen, dass der Kleber vollständig auf der Dachoberfläche haftet.

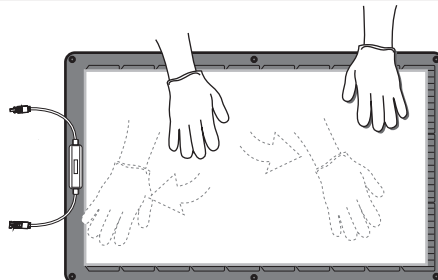

Schritt 4 Tragen Sie für zusätzlichen Schutz Klebstoff auf die Luvkante des Panels auf.

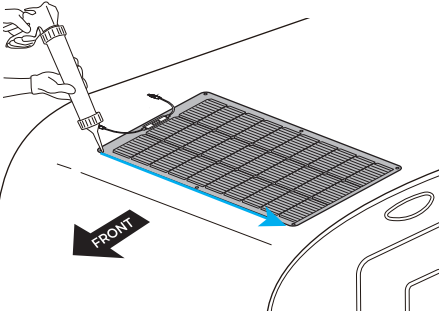

Schritt 5

Lassen Sie es 48 Stunden lang einwirken, um sicherzustellen, dass der Kleber vollständig mit dem Dach in Kontakt kommt.



2. Solar Off-grid System

- Schließen Sie zuerst die Batterieklemmenkabel an den Batteriecontroller an.
- Schließen Sie anschließend das Solarpanel an den Batteriecontroller an.

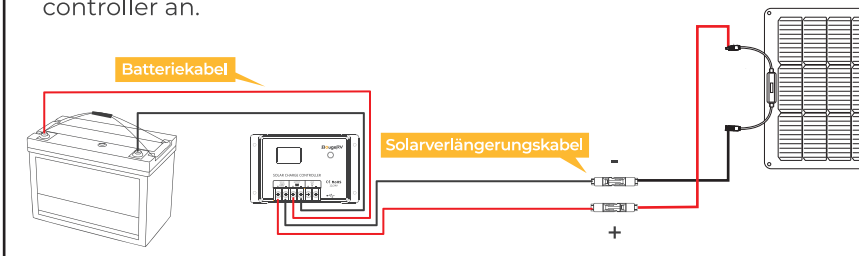

3. Solar Kraftwerkssystem

Kompatibel mit verschiedenen Kraftwerkstypen

Solange Ihr Kabel mit einem MC4-Stecker ausgestattet ist, können Sie eine Verbindung zu unseren Solarmodulen herstellen.

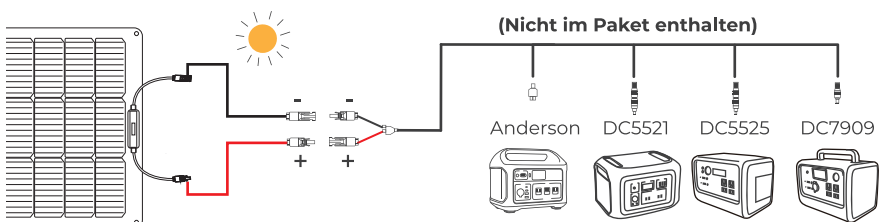

Hinweis: Für den Anschluss des tragbaren Kraftwerks ist keine Verbindung mit dem Solarladeregler erforderlich.

4. Serienverbindung

Das Panel kann in Reihe geschaltet werden, um die gewünschte Ausgangsspannung zu erzeugen.

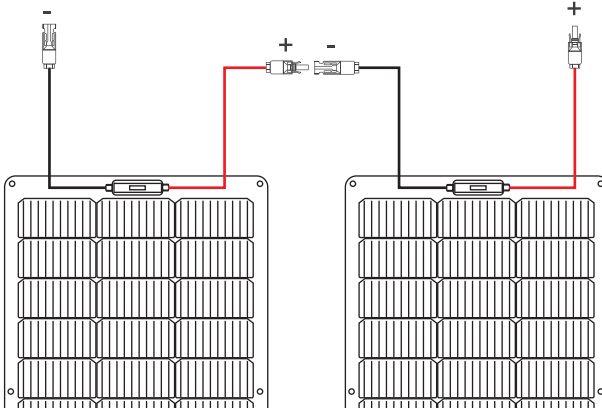

5. Parallele Verbindung

Mit dem Solar-Parallelstecker kann das Solarpanel parallel verdrahtet werden, um die gewünschte Stromleistung zu erzeugen.

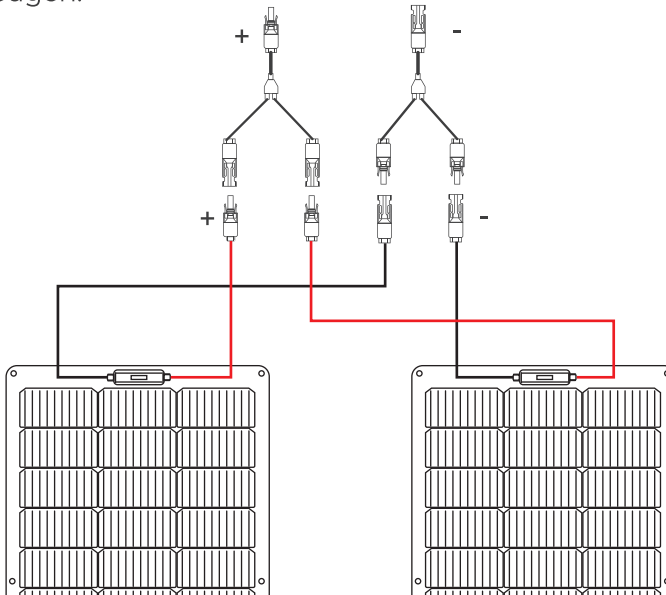

Elektrische Parameter

100W/200W lexibles monokristallines Solarpanel aus Glasfaser

Modell	100W	200W
Maximale Leistung (Pmax)	100W ±5%	200W ±5%
Solarzellen Effizienz	23%	23%
Max. Leistungsspannung (Vmp)	17.1V ±5%	17.1V ±5%
Max. Leistungsstrom (Imp)	5.85A ±5%	11.7A ±5%
Leerlaufspannung (Voc)	19.8V ±5%	20.1V ±5%
Kurzschlussstrom (Isc)	6.16A ±5%	12.28A ±5%
Max. Systemspannung	1000V DC	1000V DC
Betriebstemperatur	-40°C~+85°C	-40°C~+85°C
Temperaturkoeffizient von Pmax	-0.39%/°C	-0.39%/°C
Temperaturkoeffizient von Voc	-0.33%/°C	-0.33%/°C
Temperaturkoeffizient von ISC	0.06%/°C	0.06%/°C
Abmessungen	1005*602*2.1mm	1476*787*2.1mm
Gewicht	1.73 kg	3.2 kg

BougeRV bietet Ihnen professionelle technische Dienstleistungen. Sie können Ihre Bedürfnisse und die Parameterinformationen oder Anweisungen für Ihr gekauftes Zubehör direkt an unsere E-Mail-Adresse senden: service@bougeriv.com, Lassen Sie uns Ihnen helfen, Ihr ideales DIY-Solarsystem zu bauen.

Fragen und Antworten

F1

Was ist die Ursache für eine geringe Ausgangsleistung oder keine Leistung von Solarmodulen während des Gebrauchs? Wie kann ich das Problem beheben?

A1

1. Lichtintensität: Breitengrad, Höhe und Sonnenhöhenwinkel beeinflussen die Lichtintensität; Mehrere Messergebnisse zeigen, dass hohe Temperaturen nicht gleich starker Lichtintensität sind.

2. Winkel der Solaranlage: Am gleichen geografischen Ort verursachen aufgrund der unterschiedlichen Neigungswinkel der Installation die kumulative Menge des absorbierten Sonnenlichts und die kumulative Differenz der Strahlungsmenge die Differenz in der Stromerzeugung. Es funktioniert am besten, wenn das Solarpanel ungefähr senkrecht zum Licht steht.

3. Oberflächentemperatur des Solarpanels: Wenn die Oberflächentemperatur des Solarpanels 77°F beträgt, ist die Ausgangsleistung ideal.

4. Schattenverschluss: Während des Arbeitsprozesses des Solarpanel wird aufgrund der teilweisen Verdeckung des Schattens und der unterschiedlichen Staubablagerung die Verschmutzung durch Vogelkot den "Heißer-Fleck-Effekt" verursachen, und der beschattete Teil des Solarpanel wird keinen Strom erzeugen. Der Innenraum wird zu einer energieverbrauchenden Last und bewirkt gleichzeitig, dass die lokale Temperatur des Solarpanels ansteigt. Der überhitzte Bereich kann dazu führen, dass das EVA schneller altert und gelb wird, was die Lichtdurchlässigkeit des Bereichs verringert, den heißen Punkt weiter verschlechtert und zu einem schlimmeren Ausfall des Solarpanel führt. Vermeiden Sie daher bei der Verwendung das Blockieren von Gegenständen und reinigen Sie die Oberfläche des Solarmoduls regelmäßig.

5. Belastungsfaktoren: Beim Laden des tragbaren Kraftwerks wird es durch den maximalen PV-Eingangstrom und die maximale PV-Eingangsspannung des tragbaren Kraftwerks begrenzt.

Daher repräsentiert der auf dem Display des tragbaren Kraftwerks angezeigte Eingangsleistungswert nicht die maximale Ausgangsleistung des Solarpanel. Bitte bestätigen Sie vor der Verwendung die PV-Eingangsparameter des tragbaren Kraftwerks.

Aufgrund der eigenen Eigenschaften von PWM tritt beim Verbinden mit dem Solarpanel ein gewisser Schaltverlust auf, sodass die von der Batterie erhaltene Eingangsleistung geringer ist als die maximale Ausgangsleistung des Solarpanels.

F2

Warum das Solarpanel nicht 100 % der Ausgangsenergie liefern kann?

A2

1. Begrenzt durch Lichtintensität. Weitere Informationen finden Sie in **F1**.
2. Begrenzt durch den Solarladeregler. Die Lade umwandlung effizienz des PWM-Solarladeregler beträgt 75% und die Lade umwandlung effizienz des MPPT-Solarladereglers liegt über 90%.
3. Begrenzt durch das tragbare Kraftwerk. Die PV-Eingangsspannung und der PV-Eingangsstrom des tragbaren Kraftwerks begrenzen die Leistung des Solarpanels. Es wäre besser, die Eingangsparameter des tragbaren Kraftwerks zu bestätigen, bevor Sie ein Solarpanelsystem bauen.

F3

Was soll ich tun, wenn das erhaltene Solarmodul beschädigt ist, Teile fehlt oder keine Leistung erbringt?

A3

Bitte senden Sie relevante Bilder umgehend an unsere Kundendienst Mailbox service@bougerv.com und hinterlassen Sie Ihre Bestellnummer. Wir werden nacheinander gemäß der von den Kunden gesendeten **chronologischen Reihenfolge antworten.ers**.

F4

Welche Art von Gerät kann mit diesem Solarpanel aufgeladen werden?

A4

1. Solarkraftwerk
2. Bleiakкумуляtor (erfordert Solarladeregler)
3. Lithiumbatterie (erfordert Solarladeregler)
BougeRV verkauft verschiedene Arten von MPPT / PWM-Solarladeregler, Lithium-Eisenphosphat-Batterien und Power Station, um Ihre Solaranlage zu bauen.

F5

Wie installiere ich dieses Solarpanel?

A5

Es kann mit Silikonkleber oder Montageband an Ihrer Yacht oder Ihrem Wohnmobil befestigt werden.

BougeRV

- Make The Journey -

www.bougerv.com