

**BougeRV**

# USER MANUAL

For Portable Car Refrigerator ROCKY

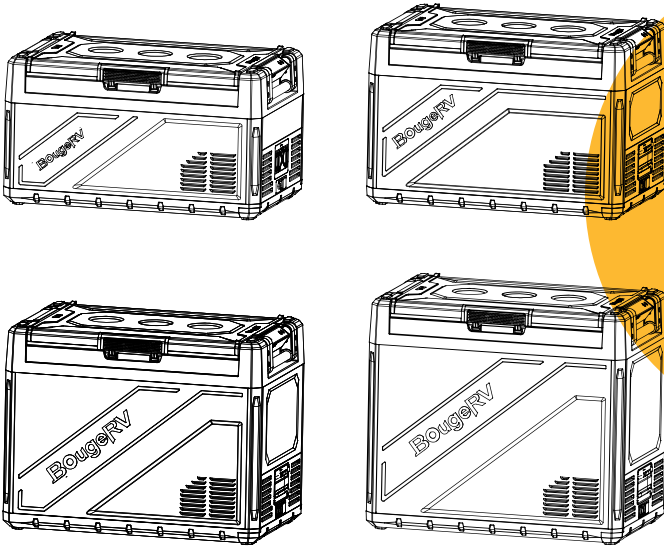

Series: ROCKY 40, ROCKY 50, ROCKY 65, ROCKY 75

Model: CR04001, CR05201, CR06501, CR07801

Capacity: 39L (41QT), 52L (55QT), 65L (69QT), 77L (81QT)

Please read this manual carefully before use and keep it properly for further reference.

# Contents

1 Package Contents	Page1
2 Safety Instructions	Page2
3 Preparing Before Use	Page3
4 Product Introduction	Page3
4.1 Product Features	Page3
4.2 Product Size	Page3
4.3 Product Structure	Page5
4.4 Reverse Door Opening Direction	Page6
5 Operation Instruction	Page7
5.1 Power Supply	Page7
5.2 Display Screen Initialization	Page7
5.3 Turn On/Off	Page7
5.4 Temperature Setting	Page7
5.5 MAX/ECO Mode Switching	Page8
5.6 Temperature Unit Setting	Page9
5.7 Car Battery Protection Setting H/M/L	Page10
6 Car Battery Protection(H/M/L) Voltage Reference	Page10
7 Optional Accessory: Detachable Battery	Page11
8 Error Code Problems and Troubleshooting	Page13
9 Cleaning and Storage	Page14
10 FAQ	Page15
11 Warranty and Maintenance	Page17
12 Specification	Page18
13 APP Control	Page19

# 1 Package Contents

## Car Refrigerator

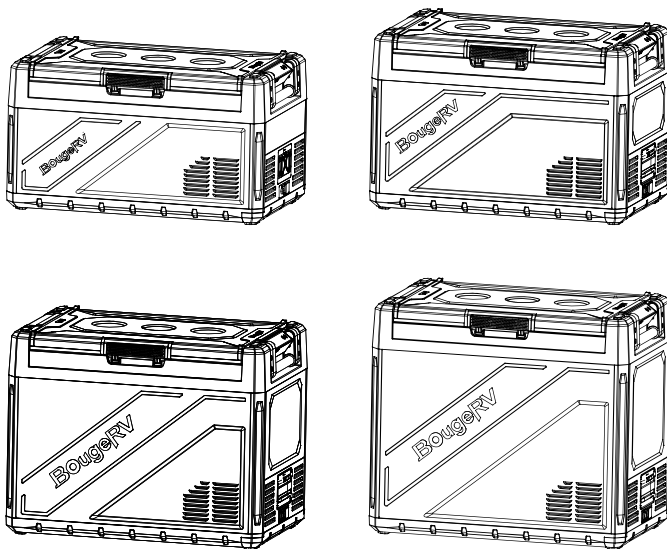

User Manual

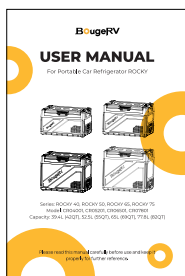

12/24V DC  
Power Cord

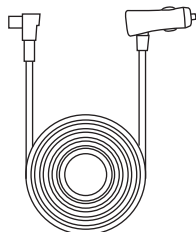

100~240 Volt  
Power Adapter

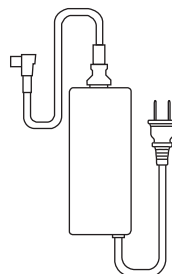

## 2 Safety Instructions



**WARNING! Failure to obey these warnings could result in the malfunction of your device and possible injury to yourself and other users.**

- Do not operate the device if it is visibly damaged.
- Do not block the gaps of the device with small items like pins, wires, etc.
- Do not expose the device to rain or soak it in water.
- Do not place the device near naked flames or other heat sources (heaters, direct sunlight, gas ovens etc.)
- Do not store explosive substances like spray cans with flammable propellants in the device.
- Before starting the device, ensure that the power supply line and the plug are dry.
- Check if the voltage specification on the nameplate matches the power supply voltage specification.
- Before starting the device, it must be left horizontal for more than 12 hours.
- Make sure that the device stays horizontal when it is running. The tilt angle must be less than 5° for a long time running and less than 45° for short time running.
- The refrigerator must be well-ventilated for heat dissipation and make sure to keep some space around it (Back Space 200mm, Side Space 100mm).
- The device may only be repaired by Qualified personnel. Improper repairs can lead to safety hazards. If the power cable is damaged, it must be replaced by the manufacturer, customer service, or a similarly Qualified person in order to prevent safety hazards.



**NOTICE!**

- This device is not intended for use by persons (including children) with reduced physical, sensory or mental capabilities, or lack of experience and knowledge, unless they have been given supervision and instruction concerning the safe use of the appliance by a person responsible for their safety and understand the hazards involved.
- Children must be supervised to ensure that they do not play with the device.
- Disconnect the device or switch it off when you turn off the engine. Otherwise, you may discharge the battery.



**CAUTION!**

- Food is suggested to be stored in its original packaging or in suitable containers.
- Set a suitable temperature for food stored in the device. Refer to the recommended temperature for common food on Page 11.

## 3 Preparing Before Use

1. Unpackage and take out the accessories, and let the device stand for 12 hours.
2. Before using it for the first time, clean the inside and outside of the car refrigerator with a damp cloth and wait until it gets dry.
3. Place your refrigerator in a proper position which depends on your use scenario (car, truck, RV, camper, Van, Jeep, SUV, boat, home, etc.)
4. According to your use scenario, please choose the right power cord (AC cord or DC cord) for the right power supply. Please read the next part carefully for the details.

## 4 Product Introduction

### 4.1 Product Features

- High-efficiency DC compressor and conversion module.
- CFC free and great heat insulation.
- Fast cooling to -20°C / -4°F (based on 25°C / 77°F room temperature).
- LCD digital display for temperature setting.
- Dual compartments with individual temperature control.
- Three stage battery protection system prevents vehicle run out of battery.

### 4.2 Product Size

**Series:** ROCKY 40

**Model:** CR04001

**Capacity:** 41Quart / 39L

**Dimensions:**

Total volume 39L

(without partition)

Left box: 17L Right box: 19L

(with partition)

Refrigerator size: 712\*450\*401mm

(28.03\*17.72\*15.79inch)

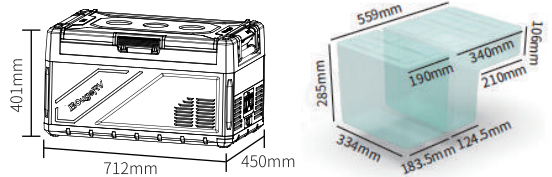

**Series: ROCKY 50**

**Model: CR05201**

**Capacity: 55Quart / 52L**

**Dimensions:**

Total volume 52L

(without partition)

Left box: 22L Right box: 27L

(with partition)

Refrigerator size: 712\*450\*476mm

(28.03\*17.72\*18.74inch)

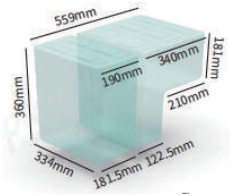
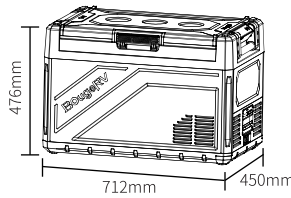

**Series: ROCKY 65**

**Model: CR06501**

**Capacity: 69Quart / 65L**

**Dimensions:**

Total volume 65L

(without partition)

Left box: 26L Right box: 35L

(with partition)

Refrigerator size: 712\*450\*551mm

(28.03\*17.72\*21.69inch)

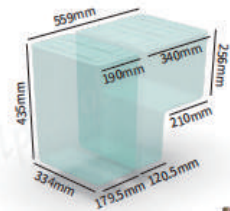
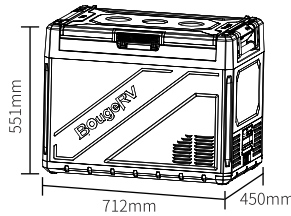

**Series: ROCKY 75**

**Model: CR07801**

**Capacity: 81Quart / 77L**

**Dimensions:**

Total volume 77L

(without partition)

Left box: 30L, right box 43L

(with partition)

Refrigerator size: 712\*450\*626mm

(28.03\*17.72\*24.65inch)

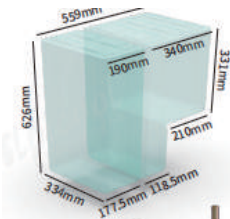
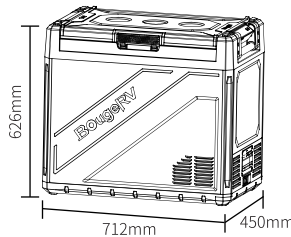

### 4.3 Product Structure

Series: ROCKY 40, ROCKY 50, ROCKY 65, ROCKY 75

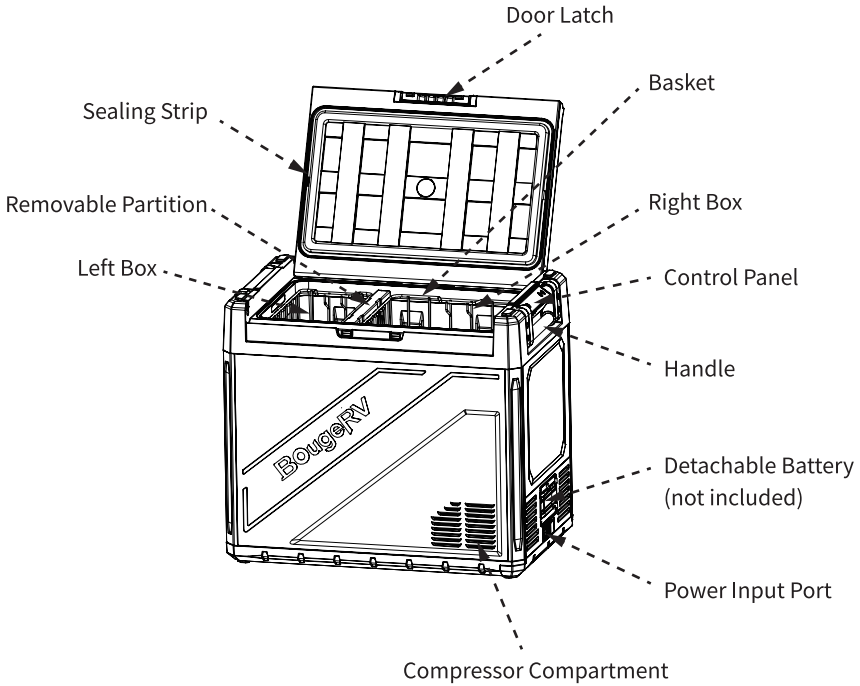

**Note: The detachable battery is not included in the package. If you are interested, please search "BougeRV Detachable Battery" on Amazon or bougeRV.com**

\*Detachable battery: press the left and right to remove/insert the battery. It will be heavy in your hand, which is recommended to be hold with carefully and take it out gently.

## 4.4 Reverse Door Opening Direction

The door opening direction can be changed according to actual needs, please follow the instructions below:

### Door Disassembly:

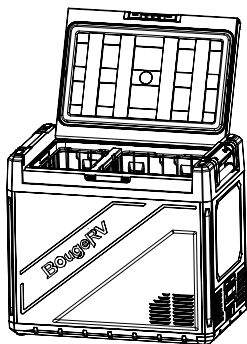

Open the door at a  
90° angle

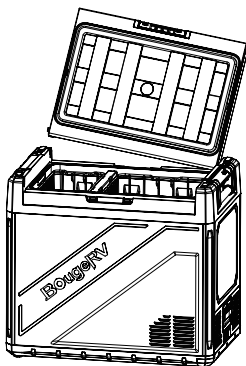

Take off the door from  
one side

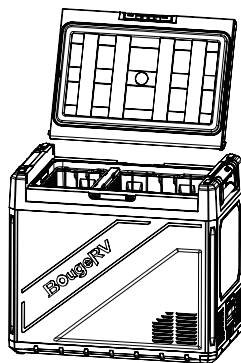

Take off the door from  
the other side

### Door Installation:

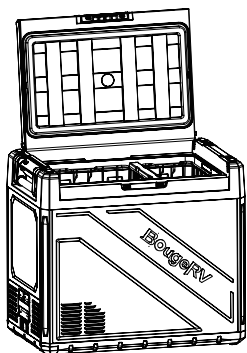

Reverse the door  
opening direction

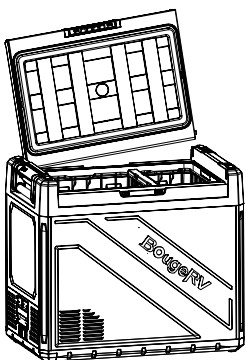

Align the door shaft with  
the hole on one side and  
insert it

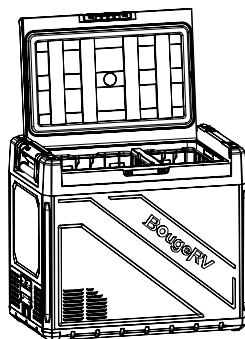

Fix the door on the  
other side, installation  
finished



## 5 Operation Instruction

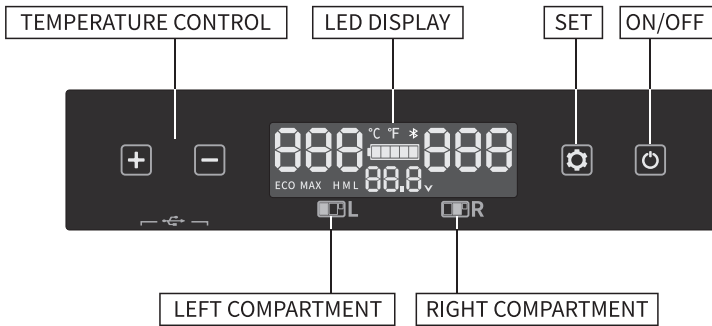

### 5.1 Power Supply:

Connect to 12V/24V DC power, or 100-240V AC power(using the adapter), or use a backup lithium battery which can be recharged by solar(12~50V).

### 5.2 Display Screen Initialization:

Connect to the power supply, the buzzer will make a long beep, and the display will be on for 2 seconds then enter the normal operating mode.

### 5.3 Turn on/off:

Press the power button  to turn on/off.

### 5.4 Temperature Setting:

When the divider is placed in the corresponding position in the refrigerator, the temperature of the two zones can be controlled separately at this time. When the divider is taken out, two zones become one zone, and the temperature controller controls the whole temperature of the refrigerator.

#### 5.4.1 Temperature Setting for Single Zone (The divider must be taken out)

Short press the **+** or **-** key, the screen will flash, and then press the **+** or **-** key again to adjust the temperature of the whole box.

### 5.4.2 Temperature Setting for Dual Zones (The divider must be placed in the corresponding position in the box.)

When the partition is inserted, the screen displays the temperature of the double box.

① **Left box temperature setting:** Short press the **+** or **-** button to enter the left box temperature setting, and then the temperature display of left box will flash. At this time, press the **+** or **-** button again to adjust the left box temperature.

② **Right box temperature setting:** Short press the **+** or **-** button to enter the left box temperature setting, and then the temperature display of left box will flash. At this time, short press the **⚙️** button to switch to the right box temperature setting, and then short press the **+** or **-** button to adjust the right box temperature.

**Note:** The temperature of the left box cannot be lower than the temperature of the right box. For example: when the left box temperature is set to  $-10^{\circ}\text{C}$  ( $14^{\circ}\text{F}$ ), then the right box temperature can only be set between  $-10^{\circ}\text{C}$  ( $14^{\circ}\text{F}$ ) and  $-20^{\circ}\text{C}$  ( $-4^{\circ}\text{F}$ ). When you want to use one box for refrigeration and one box for freezing, it's recommended to use the left box as a fridge (for fresh food) and the right box as a freezer (for frozen food).

**Note:** Temperature adjustment range:  $-20\sim 20^{\circ}\text{C}$  ( $-4\sim 68^{\circ}\text{F}$ ). The static screen displays the current room temperature. If the temperature adjustment range is large and it will take a while to reach the set temperature.

### 5.4.3 Compartment ON / OFF:

In the power-on state, press and hold the **+** and **⚙️** keys simultaneously for 3 seconds to turn on/off the left box.



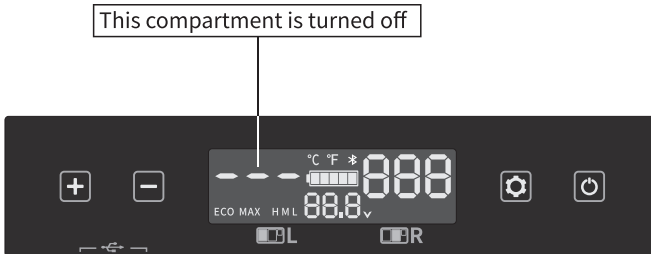

**Note:** The device cannot turn off the right box alone.



### 5.5 MAX/ECO Mode Switching:



Under the running state, press **⚙️** to switch MAX (fast cooling) and ECO (Energy saving Mode). (\*Factory setting is MAX.)

## 5.6 Temperature Unit Setting:

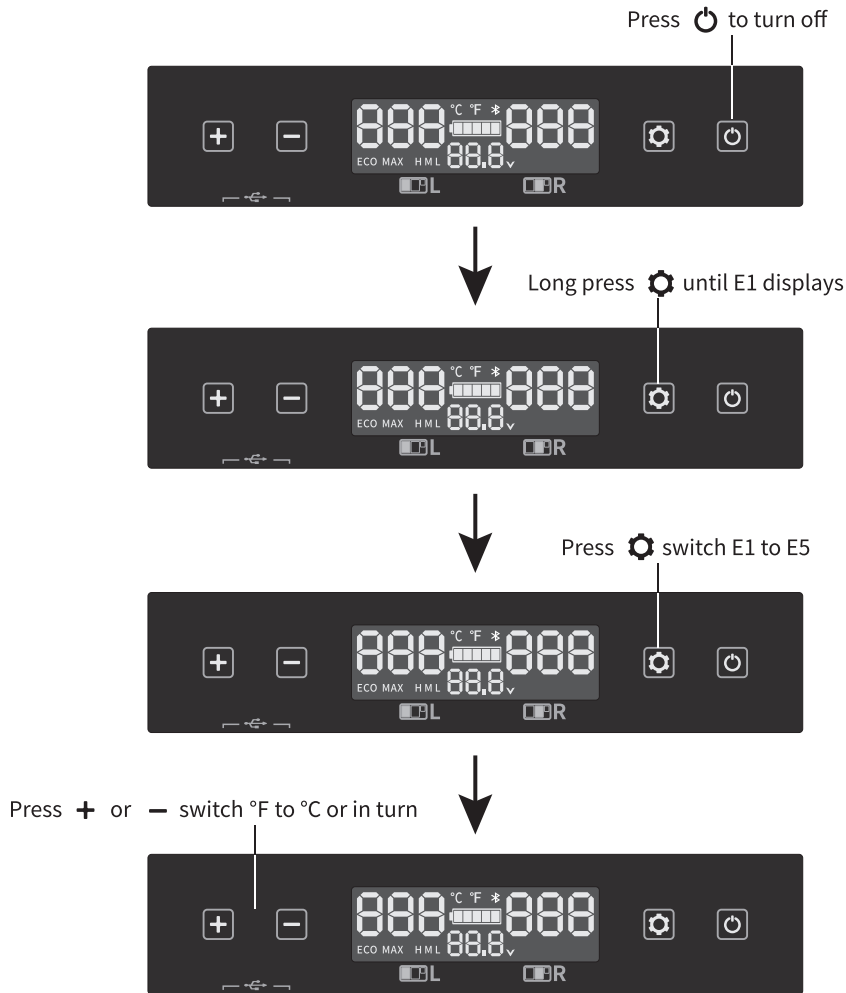





Switch off the fridge, long press  for three seconds until E1 displays, then switch to E5 by pressing  again. Under E5 mode,  or  to select Celsius or Fahrenheit. (\*Factory setting is °F)





## Reset:

Switch off the fridge, long press  for three seconds until E1 displays, under E1 mode and long press  and  at the same time for three seconds to reset it.

■ Recommended temperature for common food:

						
Drinks	Fruits	Vegetable	Delicatessen	Wine	Ice cream	Meat
5°C/41°F	5~8°C/41~46°F	3~10°C/37~50°F	4°C/39°F	10°C/50°F	-10°C/14°F	-18°C/0°F

**5.7 Car Battery Protection Setting H/M/L:** Under the running state, long press  for three seconds until the screen flashes, then press  again to select protection mode H(High), M(Middle), and L(Low).  
(\*Factory setting is H.)

## 6 Car Battery Protection(H/M/L) Voltage Reference

Due to the different output voltages between vehicles, H should be set when the product is connected to car power, and M or L should be set when it is connected to a portable power station or other backup battery.

The battery gear should be set from H to M or from M to L if there is a voltage protection code F1 shown on the panel. The battery gear should be set to H if the product keeps working after turning off the car engine, or the product may drain the battery.

### Voltage Reference:

INPUT MODE	DC 12V		DC 24V	
	CUT OUT	CUT IN	CUT OUT	CUT IN
L	9.0V	10.9V	21.3V	22.7V
M	10.1V	11.4V	22.3V	23.7V
H	11.1V	12.4V	24.3V	25.7V

\*the voltage is theoretical value, there may be a deviation in different sceneries.

\*USB output: +5V DC/1A, suitable for small devices like mobile phones, tablets, etc.

## 7 Optional Accessory: Detachable Battery



**Note: the package does not include the battery. If you are interested, please search "BougeRV battery" on Amazon or bougeRV.com.**

• **Battery ON/OFF:** Long press the power button of the battery to turn it on/off, and short press to display the current battery.

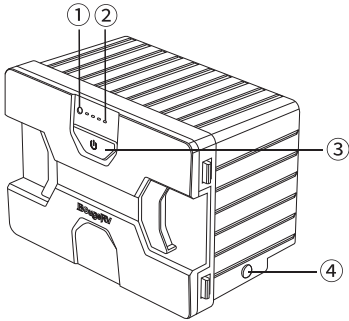

Model: PS17301

Capacity: 15600mAh/173Wh

Rated Voltage: 11.1V

Charging Limited Voltage(DC): 12.6V

Charging Limited Current(DC): 3A

① Power Indicator (Green: charging; Blue: discharging)

② Battery Indicator (show current battery)

③ Power Button

④ DC Charging Port



**Warning: do not disassemble the battery!**

• **Battery charging (for reference only):**

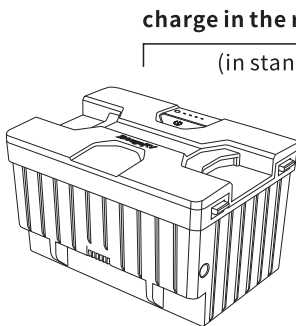

charge in the refrigerator

(in standby mode)

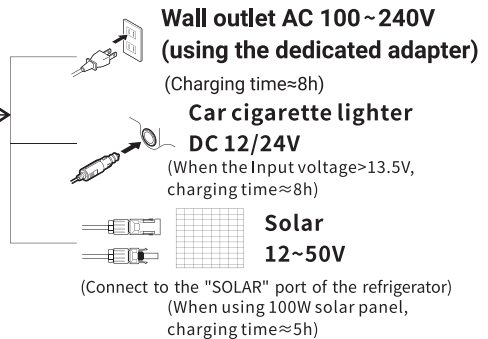

· **Battery Saving:** It is recommended to fully charge the refrigerator before your departure, and you can put your food & beverages in the refrigerator in advance so that the battery can last longer. Unplug the battery or turn it off to prevent self-discharge when not in use. \*If the refrigerator won't be in use for a long time, fully charge the battery and turn it off.

· **Discharging time (for reference only):** In the low battery protection mode, the battery can last about 4 hours after being fully charged. When the temperature of the refrigerator is set between 2~8°C (ambient temperature 25°C), it can last 10 hours after the internal temperature stabilizes. Remove or switch off the battery to prevent self-discharge when not in use.

Discharge time( ECO and L mode)	
Refrigeration	About 10 hrs
Freezing	About 4 hrs

· **Instruction for solar charging**

**Insert the solar charge cable into the refrigerator's "SOLAR" terminal.**

MAX Solar Input Voltage: 50V; MAX Solar Input Current: 10A.

When connecting to a solar panel, please place the refrigerator in a cool place to dissipate heat. The battery icon on the refrigerator display will show the charging status when the battery is charging.

The charging input power should be higher than the working power of the refrigerator (about 40-45W), or turn off the refrigerator to enter the standby state, otherwise the battery will not be able to charge. It is recommended to use 100W solar panel.

## 8 Error Code Problems and Troubleshooting

Issues	Suggestions
<b>Refrigerator does not work</b>	Check if the switch is on.
	Check if the plug and socket are connected well.
	Check if the fuse has been burnt.
	Check if the power supply has malfunctioned.
	Switching on/off the fridge frequently may cause a start delay of the compressor.
<b>Refrigerator compartments are too warm</b>	The door is opened frequently.
	A large amount of warm or hot food was stored recently. Wait for the refrigerator to reach its selected temperature.
	The refrigerator has been disconnected for a while.
<b>Food is frozen</b>	The temperature was set too low, please increase the temperature.
<b>A "water flow" noise from inside the fridge</b>	It's a normal phenomenon, caused by the flow of refrigerant.
<b>There are waterdrops around the refrigerator casing or door gap.</b>	It's a normal phenomenon, the moisture will condense to water when it touches the cold surface of the refrigerator.
<b>The compressor is slightly noisy when starting</b>	It s a normal phenomenon, the noise will be reduced after the compressor works stably.
<b>Code F1 displayed</b>	Possible cause low voltage to the fridge. Adjust the battery protection from H to M or from M to L.
<b>Code F2 displayed</b>	Possible cause: condenser fan is overloaded. Disconnect power to fridge for 30 minutes & re-start.
<b>Code F3 displayed</b>	Possible cause: the compressor starts too frequently. Disconnect power to fridge for 30 minutes & re-start.
<b>Code F4 displayed</b>	Possible cause: compressor not kicking in. Disconnect power to fridge for 30 minutes & re-start.
<b>Code F5 displayed</b>	Possible cause: overheating of the compressor & electronics. Disconnect power to fridge for 30 minutes & re-start.
<b>Code F6 displayed</b>	Possible cause: no parameter can be detected by the controller. Disconnect power to fridge for 30 minutes & re-start.
<b>Code F7 or F8 displayed</b>	Possible cause: temperature sensor is faulty. Contact manufacturer for service.

## 9 Cleaning and Storage

### ■ Cleaning

- Unplug the device first to avoid electric shock.
- Use a wet cloth to clean the device and dry it.
- Remove the cover and drain from the hole at the bottom of the device.
- Do not soak the device in water and do not wash it directly.
- Do not use abrasive cleaning agents as these can damage the device.

### ■ Storage

If the device will not be in use for a long time, please follow the steps:

- Turn off the power and remove the plug.
- Remove all the items stored in the device.
- Remove the cover and drain from the hole, wipe off excess water with a soft rag.
- Leave the lid slightly open to prevent odors from forming.
- Put the device in a cool and dry place.

### ■ Defrosting

Humidity can form frost in the interior of the cooling device or on the evaporator, which will affect the cooling performance. Defrost the device regularly to avoid this.

- Switch the device off and unplug it.
- Take out the items stored in the device.
- Keep the lid open and wait for the frost to melt.
- Remove the drain hole plug in the device and drain the water through the drain hole.
- Wipe off the defrosted water.



**Never use hard or sharp tools to remove ice or to loosen objects which have frozen in place.**



## 10 FAQ

### **Q1: Does it come with a battery installed?**

A1: No, this refrigerator does not come with a battery. Our batteries are sold separately. You can search "BougeRV battery" on Amazon or bougeRV.com

### **Q2: How to connect the APP?**

A2: First Step: Turn on the Bluetooth on your smart device; start the APP and click" Search" to find nearby fridges.

Second Step: Click the fridge icon for Bluetooth pairing (the APP will prompt you to pair the fridge by pressing the set button on the fridge's control panel when connecting the fridge for the first time).

After pairing, the APP will switch to the main interface allowing you to control the fridge.

### **Q3: How much is the power consumption of the refrigerator?**

A3: This refrigerator has Max mode and ECO mode.

For Model CR04001, MAX mode is 60W and ECO mode is 45W.

For Model CR05201, MAX mode is 60W, ECO mode is 45W.

For Model CR06501, MAX mode is 80W, ECO mode is 64W.

For Model CR07801, MAX mode is 80W and ECO mode is 64W.

### **Q4: What's the Outside temperature range this can be safely used?**

A4: Temperature range: 50°F~122°F.

### **Q5: What is the adjustable temperature range of the refrigerator?**

A5: -4 ~68°F.

### **Q6: How long does it take to cool down to the lowest temperature?**

A6: The cooling rate depends on whether the refrigerator is empty or loaded. It usually takes about an hour and a half for the empty box to reach the lowest temperature. The more things in the refrigerator, the slower the cooling speed.

**Q7: Does the fridge have to be plugged in for use?**

A7: Yes, it must.

**Q8: How long can the temperature be maintained after unplugging?**

A8: Depends on the ambient temperature around it. If the compartments are filled, it will take longer to warm. If it's empty, it's quick to warm.

**Q9: How long can this continuously be run safely?**

A9: As long as the power supply is maintained, our portable refrigerators can work 24 hours/ a day, just like home refrigerators.

**Q10: Will it keeps ice cream frozen?**

A10: Yes. By setting the temperature below 0°F, you can keep the ice cream frozen.

**Q11: Can I make ice with ice cube trays?**

A11: Yes. The internal temperature of this portable refrigerator is adjustable from -4°F to 68°F. You can get ice cubes by setting the temperature below 32°F.

**Q12: Can I get a new replacement if the parts of my refrigerator malfunction?**

A12: Sure, we provide a 2-year quality warranty from the date of purchase.

**Q13: How can I register for the warranty on my refrigerator?**

A13: You can contact our email "service@bougerv.com / bougerv@gmail.com, and we will give you the corresponding solution according to your problem."

## 11 Warranty and Maintenance

### Warranty

BougeRV PORTABLE CAR REFRIGERATOR comes with a 2-year warranty that commences from the date of purchase on BougeRV Amazon Store or BougeRV Official Website, except the following situations:

- Contrived damage.
- Damage caused by force majeure such as earthquake, conflagration, etc.
- Damage from inappropriate use or violating this instruction.
- Damage or malfunction caused by disassembling.

- 🛡️ 24-month limited warranty
- 🔧 Lifetime technical support

### Customer Service

If there is any problem with the operation or use of the product, please feel free to contact us via:

- ✉️ BougeRV Amazon: [service@bougerv.com](mailto:service@bougerv.com)
- ✉️ BougeRV Website: [support@bougerv.com](mailto:support@bougerv.com)
- ☎️ +1 408 656 8402(US)

### VIP Service & Extra 1-Year Warranty

1. Search "QR Code" on your FB
2. Scan the QR Code beside
3. Join "BougeRV Car Refrigerator Club"
4. You become a VIP and get a 3-year warranty



## 12 Specification

Series	ROCKY 40	ROCKY 50	ROCKY 65	ROCKY 75
Model	CR04001	CR05201	CR06501	CR07801
Rated Voltage	DC12V/24V AC100~240V(using the adapter) 12~50V(solar energy)			
Rated Power Input	CR04001: MAX:60W/ECO:45W CR05201: MAX:60W/ECO:45W CR06501: MAX:80W/ECO:64W CR07801: MAX:80W/ECO:64W			
Capacity	39L (41QT)	52L (55QT)	65L (69QT)	77L (81QT)
Noise Emission	≤45dB			
Climate Type	T/ST/N/SN			
Temperature Range	-20°C~20°C(-4°F-68°F)			
Dimensions (D*W*H)	712*450*401mm (28.03*17.72*15.79 inch)	712*450*476mm (28.03*17.72*18.74 inch)	712*450*551mm (28.03*17.72*21.69 inch)	712*450*626mm (28.03*17.72*24.65 inch)
Weight	18.4kg (Batteries not included)	20.1kg (Batteries not included)	22.4kg (Batteries not included)	24.1kg (Batteries not included)

\*Due to product improvement, the technical information might be different from the actual information, please refer to the rating label on the product.

### ■ Disposal:

Place the packaging material in the appropriate recycling waste bins wherever possible.



If you want to eventually dispose of the product, ask your local recycling center or specialty distributor for details on how to do so in accordance with the applicable disposal regulations.



## 13 APP Control

**First Step:** Turn on the Bluetooth on your smart device; start the APP and click "Search" to find nearby fridges.

**Second Step:** Click fridge icon for Bluetooth pairing (the APP will prompt you to pair the fridge by pressing the set button  on the fridge's control panel when connecting the fridge for the first time). After pairing, the APP will switch to the main interface allowing you to control the fridge.

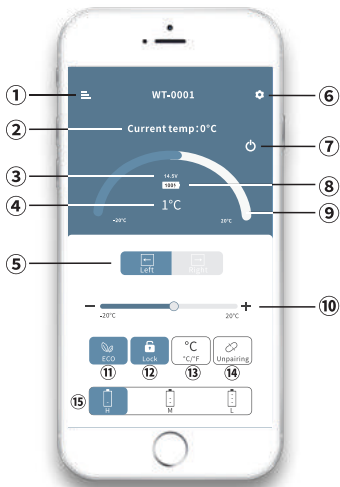

- ① MENU
- ② Current temperature
- ③ Current voltage
- ④ Target temperature
- ⑤ Switch Left/Right compartment
- ⑥ SET
- ⑦ ON/OFF
- ⑧ Current battery
- ⑨⑩ Temperature control
- ⑪ ECO(Energy-saving) / MAX(Fast-cooling)
- ⑫ Lock / Unlock
- ⑬ Celsius / Fahrenheit
- ⑭ Unpairing the device and return to search
- ⑮ Battery protection mode: High/Medium/Low

### Note:

\*Click the lock icon  on the APP to lock/unlock the control panel on the fridge, if locked, the fridge can only be controlled by the APP.

## Downloading the "CAR FRIDGE FREEZER" Application



iOS



Android

Scan the QR code on the left or search for the "CAR FRIDGE FREEZER" APP in the iTunes APP Store (for Apple devices) or Google Store (for Android devices).

Explore more from BougeRV



@bougeRV



@BougeRVofficial



BougeRV

**BougeRV**

# BENUZERHANDBUCH

Für Tragbaren Kühlschrank Im Freien

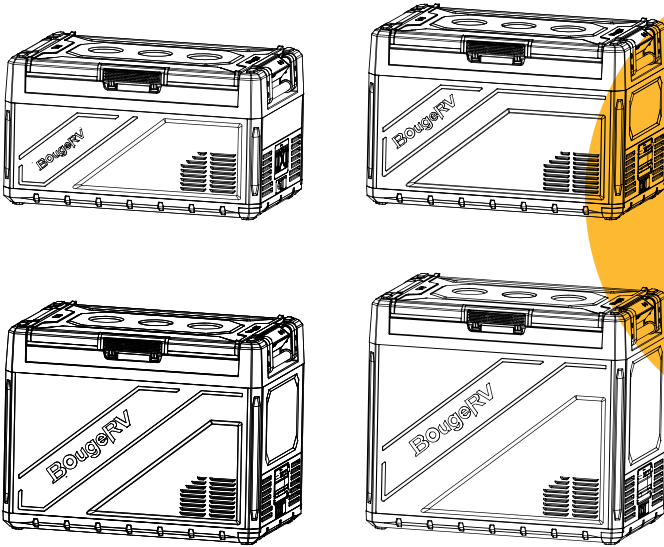

Serie: ROCKY 40, ROCKY 50, ROCKY 65, ROCKY 75  
Modell: CR04001, CR05201, CR06501, CR07801  
Kapazität: 39L(41QT) 52L(55QT) 65L(69QT) 77L(81QT)

Bitte lesen Sie diese Anleitung vor dem Gebrauch sorgfältig durch  
und bewahren Sie sie zum Nachschlagen auf.

# KATALOG

<b>1 Verpackungsinhalt</b>	Page1
<b>2 Sicherheitshinweise</b>	Page2
<b>3 Vorbereitungen vor dem Gebrauch</b>	Page3
<b>4 Produkteinführung</b>	Page3
4.1 Produktmerkmale	Page3
4.2 Produktgröße	Page3
4.3 Produktstruktur	Page5
4.4 Umgekehrte Türöffnungsrichtung	Page6
<b>5 Betriebsanleitung</b>	Page7
5.1 Stromversorgung	Page7
5.2 Initialisierung des Display-Bildschirms	Page7
5.3 Einschalten/Ausschalten	Page7
5.4 Temperatureinstellung	Page7
5.5 MAX/ECO-Modus-Umschaltung	Page8
5.6 Umschaltung der Temperatureinheit	Page9
5.7 Autobatterieschutzeinstellung H/M/L	Page10
<b>6 Autobatterieschutz (H/M/L) Spannungsreferenz</b>	Page10
<b>7 Optionales Zubehör: Abnehmbare Batterie</b>	Page11
<b>8 Fehlercode-Probleme und Fehlersuche</b>	Page13
<b>9 Reinigung und Lagerung</b>	Page14
<b>10 Fragen und Antworten</b>	Page15
<b>11 Garantie und Wartung</b>	Page17
<b>12 Spezifikation</b>	Page18
<b>13 APP-Steuerung</b>	Page19



# 1 Packungsinhalt

## Autokühlschrank

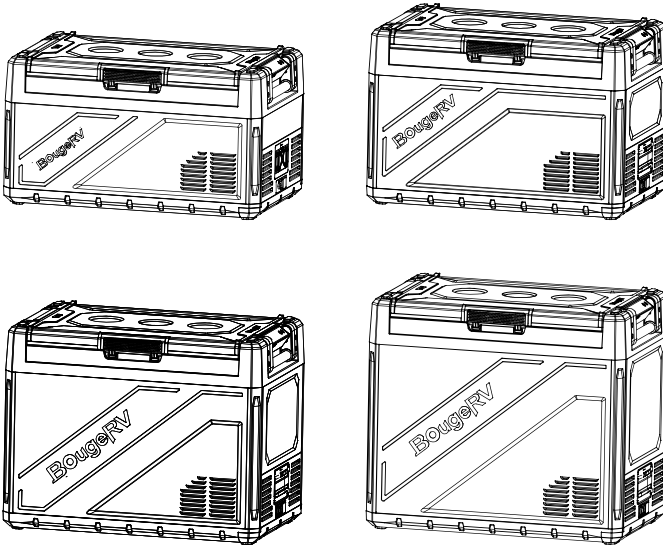

## Benutzerhandbuch



## 12/24V DC Netzkabel

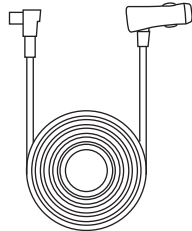

## 100~240V Netzteil

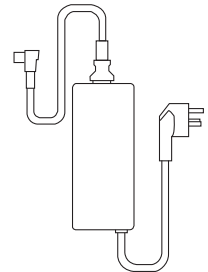

## 2 Sicherheitshinweise



**WARNUNG! Die Nichtbeachtung dieser Warnhinweise kann zu Fehlfunktionen Ihres Geräts und möglichen Verletzungen bei Ihnen und anderen Benutzern führen.**

- Nehmen Sie das Gerät nicht in Betrieb, wenn es sichtlich beschädigt ist.
- Blockieren Sie die Lücken des Geräts nicht mit kleinen Gegenständen wie Stiften, Drähten usw.
- Setzen Sie das Gerät nicht dem Regen aus und tauchen Sie es nicht in Wasser ein.
- Stellen Sie das Gerät nicht in der Nähe von offenem Feuer oder anderen Wärmequellen (Heizungen, direktem Sonnenlicht, Gasöfen usw.) auf.
- Lagern Sie keine explosiven Stoffe wie Spraydosen mit brennbaren Treibgasen im Gerät.
- Vergewissern Sie sich vor der Inbetriebnahme des Geräts, dass die Netzleitung und der Stecker trocken sind.
- Prüfen Sie, ob die Spannungsangabe auf dem Typenschild mit der Spannungsangabe des Netzes übereinstimmt.
- Vor der Inbetriebnahme muss das Gerät mehr als 12 Stunden waagrecht stehen.
- Stellen Sie sicher, dass das Gerät während des Betriebs waagrecht steht. Der Neigungswinkel muss bei Langzeitbetrieb unter 5° und bei Kurzzeitbetrieb unter 45° liegen.
- Der Kühlschrank muss gut belüftet sein, damit die Wärme abgeleitet werden kann, und es muss ein gewisser Abstand um das Gerät herum eingehalten werden (Abstand hinten 200 mm, Abstand seitlich 100 mm).
- Das Gerät darf nur von qualifiziertem Personal repariert werden. Unsachgemäße Reparaturen können zu Sicherheitsgefährdungen führen. Wenn das Netzkabel beschädigt ist, muss es durch den Hersteller, den Kundendienst oder eine ähnlich qualifizierte Person ersetzt werden, um Sicherheitsrisiken zu vermeiden.



### **HINWEIS!**

- Das Gerät kann von Kindern ab acht Jahren sowie von Personen mit eingeschränkten körperlichen, sensorischen oder geistigen Fähigkeiten oder mangelnder Erfahrung und Kenntnis benutzt werden. Sie müssen jedoch während der Benutzung beaufsichtigt werden oder sie müssen in angemessener Weise in die sichere Benutzung des Kühlschranks eingewiesen und auf die damit verbundenen Risiken aufmerksam gemacht worden sein, bevor sie ihn benutzen.
- Kinder müssen beaufsichtigt werden, um sicherzustellen, dass sie nicht mit dem Gerät spielen.
- Stecken Sie das Gerät ab oder schalten Sie es aus, wenn Sie den Motor abstellen. Andernfalls kann sich die Batterie entladen.

## VORSICHT!

- Lebensmittel sollten in ihrer Originalverpackung oder in geeigneten Behältern aufbewahrt werden.
- Stellen Sie eine geeignete Temperatur für die im Gerät gelagerten Lebensmittel ein. Siehe die empfohlenen Temperaturen für gängige Lebensmittel auf Seite 11.

## 3 Vorbereitungen vor dem Gebrauch

1. Bitte packen Sie das Zubehör aus, nehmen Sie es heraus und lassen Sie den Kühlschrank 12 Stunden lang stehen.
2. Bitte reinigen Sie den Autokühlschrank vor dem ersten Gebrauch innen und außen mit einem feuchten Tuch und warten Sie, bis er trocken ist.
3. Bitte stellen Sie Ihren Kühlschrank an einer geeigneten Stelle auf, die von Ihrem Nutzungsszenario abhängt (Auto, Lkw, Wohnmobil, Wohnwagen, Van, Jeep, SUV, Boot, Haus, usw.)
4. Bitte wählen Sie je nach Einsatzszenario das richtige Netzkabel (Netzkabel oder Gleichstromkabel) für die richtige Stromversorgung. Bitte lesen Sie den nächsten Teil sorgfältig für die Details.

## 4 Produkteinführung

### 4.1 Produktmerkmale

- Hocheffizienter DC-Kompressor und Umwandlungsmodul.
- CFC-frei und hervorragende Wärmedämmung.
- Schnelle Kühlung bis 20°C/-4°F (basierend auf 25°C/77°F Raumtemperatur).
- LCD-Digitalanzeige für die Temperatureinstellung.
- Zwei Fächer mit individueller Temperaturregelung.
- Dreistufiges Batterieschutzsystem verhindert, dass die Batterie des Fahrzeugs leer wird.

### 4.2 Produktgröße

**Serie: ROCKY 40**

**Modell: CR04001**

**Kapazität: 39L**

**Abmessungen:**

Gesamtvolumen 39L

(ohne Trennwand)

Linkes Fach: 17L

Rechtes Fach: 19L (mit Trennwand)

Größe des Kühlschranks:

712\*450\*401mm

(28,03\*17,72\*15,79inch)

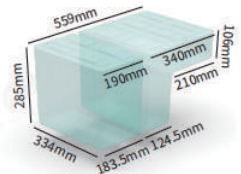
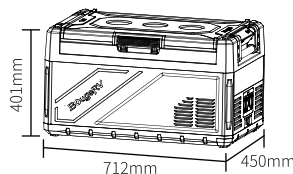

**Serie: ROCKY 50**

**Modell: CR05201**

**Kapazität: 52L**

**Abmessungen:**

Gesamtvolumen 52L (ohne Trennwand)

Linke Box: 22L

Rechter Kasten: 27L (mit Trennwand)

Größe des Kühlschranks:

712\*450\*476mm

(28,03\*17,72\*18,74inch)

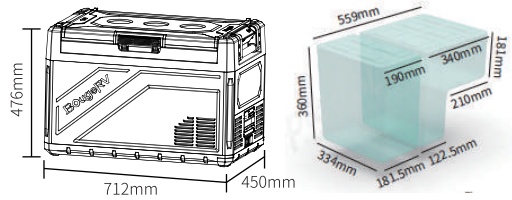

**Serie: ROCKY 65**

**Modell: CR06501**

**Kapazität: 65L**

**Abmessungen:**

Gesamtvolumen 65L

(ohne Trennwand)

Linkes Fach: 26L

Rechtes Fach: 35L (mit Trennwand)

Größe des Kühlschranks:

712\*450\*551mm

(28,03\*17,72\*21,69inch)

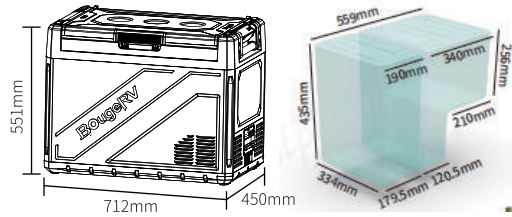

**Serie: ROCKY 75**

**Modell: CR07801**

**Kapazität: 77L**

**Abmessungen:**

Gesamtvolumen 77L

(ohne Trennwand)

Linkes Fach: 30L, rechtes Fach 43L

(mit Trennwand)

Größe des Kühlschranks:

712\*450\*626mm

(28,03\*17,72\*24,65inch)

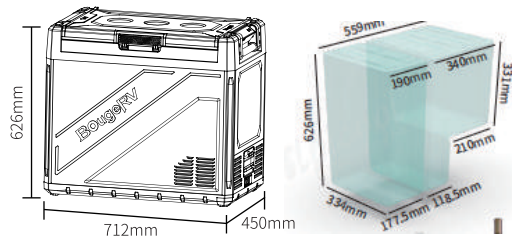

## 4.3 Produktstruktur

Serie: ROCKY 40, ROCKY 50, ROCKY 65, ROCKY 75

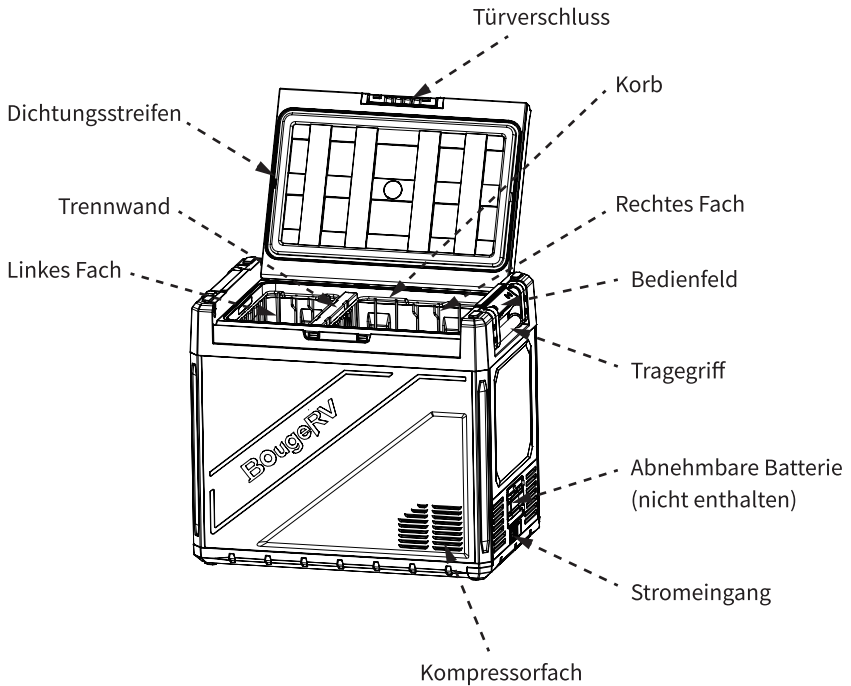

**Hinweis: Das Paket enthält nicht die Batterie. Wenn Sie interessiert sind, suchen Sie bitte "BougeRV 173WH Batterie" auf Amazon oder [bougeRV.com](http://bougeRV.com)**

\*Abnehmbare Batterie: Drücken Sie die linke und rechte, um die Batterie zu entfernen/einzusetzen. Es wird schwer in der Hand sein, die empfohlen wird, mit sorgfältig zu halten und nehmen Sie es vorsichtig heraus.

## 4.4 Umgekehrte Öffnungsrichtung der Tür

Die Öffnungsrichtung der Tür kann je nach Bedarf geändert werden, bitte befolgen Sie die nachstehenden Anweisungen:

### Demontage der Tür:

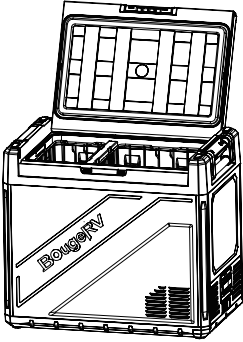

Öffnen Sie die Tür in einem 90°Winkel.

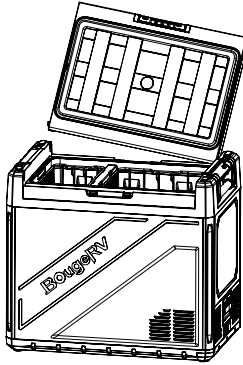

Nehmen Sie die Tür von einer Seite ab.

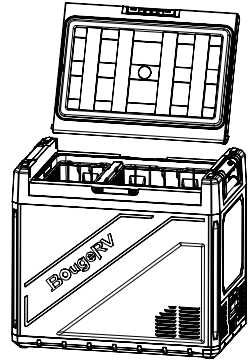

Entfernen Sie die Tür von der anderen Seite.

### Einbau der Tür:

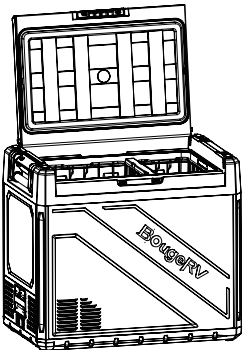

Umkehrung der Öffnungsrichtung der Tür.

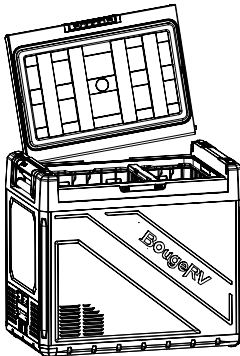

Richten Sie die Türwelle mit dem Loch auf einer Seite aus und setzen Sie sie ein.

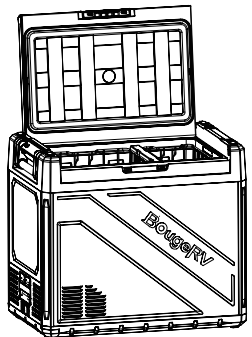

Befestigen Sie die Tür auf der anderen Seite, die Installation ist abgeschlossen.

## 5 Betriebsanleitung

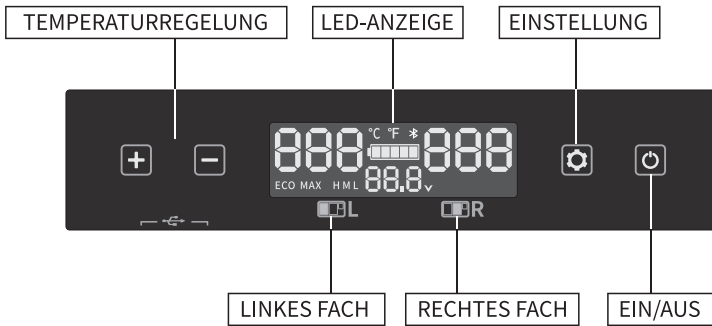

### 5.1 Stromversorgung:

Schließen Sie das Gerät an 12V/24V Gleichstrom oder 100-240V Wechselstrom (mit dem Adapter) an, oder verwenden Sie eine Lithium-Batterie, die durch Solarenergie aufgeladen werden kann (12~50V).

### 5.2 Initialisierung des Bildschirms:

Schließen Sie das Gerät an die Stromversorgung an, der Summer gibt einen langen Piepton von sich und das Display leuchtet für 2 Sekunden auf und geht dann in den normalen Betriebsmodus über.

### 5.3 Einschalten/Ausschalten:

Drücken Sie die Netztaaste , um das Gerät ein-/auszuschalten.

### 5.4 Einstellung der Temperatur:

Wenn die Trennwand in der entsprechenden Position im Kühlschrank angebracht ist, kann die Temperatur der beiden Zonen zu diesem Zeitpunkt separat geregelt werden. Wenn die Trennwand herausgenommen wird, werden zwei Zonen zu einer Zone, und der Temperaturregler steuert die gesamte Temperatur des Kühlschranks.

#### 5.4.1 Temperatureinstellung für eine Zone (Die Trennwand muss herausgenommen werden)

Drücken Sie kurz die Taste **+** oder **-**, der Bildschirm blinkt, und drücken Sie dann erneut die Taste **+** oder **-**, um die Temperatur für das gesamte Gerät einzustellen.

#### 5.4.2 Temperatureinstellung für zwei Zonen (Die Trennwand muss an der entsprechenden Stelle in der Box platziert werden.)

Wenn die Trennwand eingesetzt wird, zeigt der Bildschirm die Temperatur der Doppelbox an.

① **Einstellung der Temperatur der linken Box:** Drücken Sie kurz die Taste **+** oder **-**, um die Temperatureinstellung für die linke Box einzugeben, dann blinkt die Temperaturanzeige der linken Box. Drücken Sie zu diesem Zeitpunkt erneut die Taste **+** oder **-**, um die Temperatur der linken Box einzustellen.

② **Einstellung der Temperatur der rechten Box:** Drücken Sie kurz die Taste **+** oder **-**, um die Temperatureinstellung der linken Box aufzurufen, dann blinkt die Temperaturanzeige der linken Box. Drücken Sie zu diesem Zeitpunkt kurz die Einstelltaste **⚙**, um zur Einstellung der Temperatur der rechten Box zu wechseln, und drücken Sie dann kurz die Taste **+** oder **-**, um die Temperatur der rechten Box einzustellen.

**Hinweis:** Die Temperatur der linken Box kann nicht niedriger sein als die Temperatur der rechten Box. Beispiel: Wenn die Temperatur der linken Box auf  $-10^{\circ}\text{C}$  ( $14^{\circ}\text{F}$ ) eingestellt ist, kann die Temperatur der rechten Box nur zwischen  $-10^{\circ}\text{C}$  ( $14^{\circ}\text{F}$ ) und  $-20^{\circ}\text{C}$  ( $-4^{\circ}\text{F}$ ) eingestellt werden. Wenn Sie eine Box zum Kühlen und eine Box zum Gefrieren verwenden möchten, empfiehlt es sich, die linke Box als Kühlschrank (für frische Lebensmittel) und die rechte Box als Gefrierschrank (für gefrorene Lebensmittel) zu verwenden.

**Hinweis:** Temperatur-Einstellbereich:  $-20\sim 20^{\circ}\text{C}$  ( $-4\sim 68^{\circ}\text{F}$ ). Der statische Bildschirm zeigt den aktuellen Raum an temperature. Wenn der Temperatureinstellbereich groß ist, dauert es eine Weile, bis die eingestellte Temperatur erreicht ist.

#### 5.4.3 Abteil EIN / AUS:

Halten Sie im eingeschalteten Zustand die Tasten **+** und **⚙** gleichzeitig 3 Sekunden lang gedrückt, um das linke Fach ein-/auszuschalten.

**Hinweis:** Das Gerät kann die rechte Box nicht allein ausschalten.

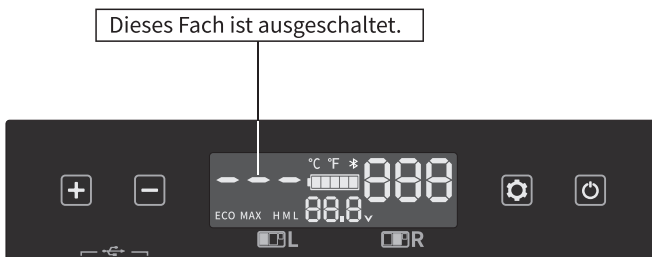



#### 5.5 Umschalten des MAX/ECO-Modus:

Drücken Sie im laufenden Betrieb die Taste **⚙**, um zwischen MAX (schnelle Kühlung) und ECO (Energiesparmodus) umzuschalten. (\*Die Werkseinstellung ist MAX.)



## 5.6 Einstellung der Temperatureinheit:



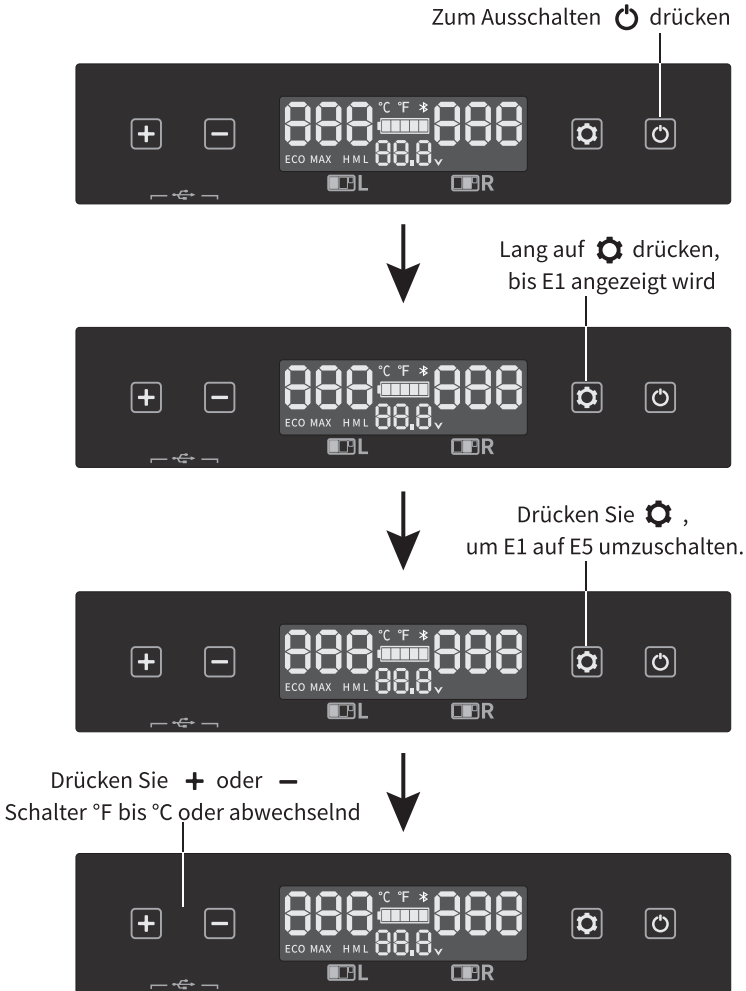



Schalten Sie den Kühlschrank aus, drücken Sie drei Sekunden lang , bis E1 angezeigt wird, und wechseln Sie dann durch erneutes Drücken von  zu E5. Drücken Sie im Modus E5 **+** oder **-**, um Celsius oder Fahrenheit auszuwählen (\*Werkseinstellung ist °F).





## Zurücksetzen:

Kühlschrank ausschalten, lang drücken  drei Sekunden lang drücken, bis E1 angezeigt wird, unter E1-Modus **+** lang drücken und **-** gleichzeitig drei Sekunden lang drücken, um ihn zurückzusetzen.

## ■ Empfohlene Temperatur für gängige Lebensmittel:

						
Getränke	Obst	Gemüse	Delikatessen	Wein	Eiscreme	Fleisch
5°C/41°F	5~8°C/41~46°F	3~10°C/37~50°F	4°C/39°F	10°C/50°F	-10°C/14°F	-18°C/0°F

**5.7 Einstellung des Autobatterieschutzes H/M/L:** Drücken Sie im laufenden Betrieb drei Sekunden lang die Taste , bis der Bildschirm blinkt, und drücken Sie dann erneut die Taste , um den Schutzmodus H (Hoch), M (Mittel) und L (Niedrig) auszuwählen (\*Werkseinstellung ist H).

## 6 Autobatterieschutz (H/M/L) Spannungsreferenz

Aufgrund der unterschiedlichen Ausgangsspannungen der einzelnen Fahrzeuge sollte H eingestellt werden, wenn das Gerät an das Stromnetz des Fahrzeugs angeschlossen ist, und M oder L, wenn es an eine tragbare Stromquelle oder eine andere Backup-Batterie angeschlossen ist.

Der Batteriegang sollte von H auf M oder von M auf L eingestellt werden, wenn auf dem Bedienfeld ein Spannungsschutzcode F1 angezeigt wird. Der Batteriegang sollte auf H eingestellt werden, wenn das Produkt nach dem Abschalten des Fahrzeugmotors weiterläuft, da sonst die Batterie vollständig entladen werden kann.

### Spannungsreferenz:

EINGANG MODUS	DC 12V		DC 24V	
	Abschaltung	Einschaltung	Abschaltung	Einschaltung
L	9.0V	10.9V	21.3V	22.7V
M	10.1V	11.4V	22.3V	23.7V
H	11.1V	12.4V	24.3V	25.7V

\*Die Spannung ist ein theoretischer Wert, der in verschiedenen Umgebungen abweichen kann.

\*USB-Ausgang: +5V DC/1A, geeignet für kleine Geräte wie Handys, Tablets, etc.

## 7 Optionales Zubehör: Abnehmbare Batterie



**Hinweis: Das Paket enthält nicht die Batterie.** Wenn Sie interessiert sind, suchen Sie bitte "BougeRV 173WH Batterie" auf Amazon.

• **Batterie EIN/AUS:** Drücken Sie lange auf die Power-Taste der Batterie, um sie ein-/auszuschalten, und drücken Sie kurz, um die aktuelle Batterie anzuzeigen.

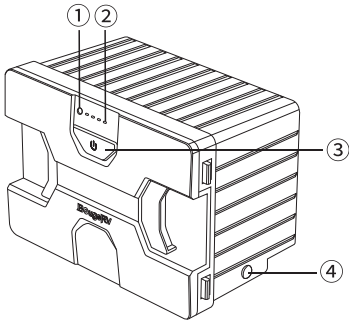

Modell: PS17301

Kapazität: 15600mAh/173Wh

Nennspannung: 11,1V

Begrenzte Ladespannung (DC): 12,6V

Begrenzter Ladestrom (DC): 3A

① Stromanzeige (Grün: Laden; Blau: Entladen)

② Batterieanzeige (Zeigt die aktuelle Batterie an)

③ Einschalttaste

④ DC-Ladeanschluss



**Warnung: Zerlegen Sie den Akku nicht!**

• **Aufladen des Akkus (nur zur Information):**

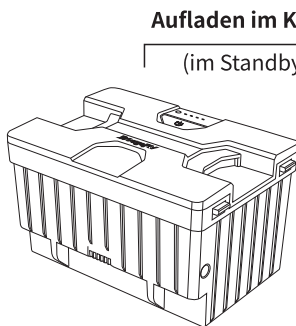

**Aufladen im Kühlschrank**

(im Standby-Modus)



**Steckdose AC 100~240V (mit dem entsprechenden Adapter)**

(Ladedauer ≈ 8 Stdn.)

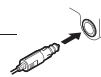

**Zigarettenanzünder im**

**AutoDC 12/24V**

(Wenn die Eingangsspannung > 13,5V, Ladezeit ≈ 8 Stdn.)



**Solar**

**12-50V**

(Anschluss an den "SOLAR"-Anschluss des Kühlschranks)  
(Bei Verwendung eines 100W Solarmoduls, Ladezeit ≈ 5 Stdn.)

• **Batteriesparen:** Es wird empfohlen, den Kühlschrank vor Ihrer Abreise vollständig aufzuladen, und Sie können Ihre Lebensmittel und Getränke im Voraus in den Kühlschrank stellen, damit die Batterie länger hält. Ziehen Sie den Stecker aus der Steckdose oder schalten Sie ihn aus, um eine Selbstentladung bei Nichtgebrauch zu verhindern.

• **Entladezeit (nur zu Referenzzwecken):** Im Schutzmodus für niedrige Batteriespannung kann die Batterie etwa 4 Stunden halten, nachdem sie vollständig aufgeladen wurde. Wenn die Temperatur des Kühlschranks zwischen 2~8°C (Umgebungstemperatur 25°C) eingestellt ist, kann sie 10 Stunden halten, nachdem sich die Innentemperatur stabilisiert hat. Entfernen Sie die Batterie oder schalten Sie sie aus, um eine Selbstentladung zu verhindern, wenn sie nicht benutzt wird.

Entladungszeit (ECO- und L-Modus)	
Kühlung	Etwa 10 Stunden
Gefrieren	Etwa 4 Stunden

#### • **Anleitung für die Solarladung**

##### **Stecken Sie das Solarladekabel in den "SOLAR"-Anschluss des Kühlschranks.**

MAX Solar-Eingangsspannung:50V;MAX Solar-Eingangsstrom:10A.

Wenn Sie den Kühlschrank an ein Solarmodul anschließen, stellen Sie ihn bitte an einen kühlen Ort, um Wärme abzuleiten. Das Batteriesymbol auf dem Kühlschrankdisplay zeigt den Ladestatus an, wenn die Batterie geladen wird.

Die Ladeeingangsleistung sollte höher sein als die Arbeitsleistung des Kühlschranks (ca. 40-45 W), oder schalten Sie den Kühlschrank aus, um in den Standby-Zustand zu gelangen, andernfalls kann die Batterie nicht geladen werden. Es wird empfohlen, ein 100W-Solarpanel zu verwenden.

## 8 Fehlercode-Probleme und Fehlersuche

Probleme	Vorschläge
<b>Der Kühlschrank funktioniert nicht</b>	Prüfen Sie, ob der Schalter eingeschaltet ist
	Prüfen Sie, ob der Stecker und die Steckdose richtig angeschlossen sind.
	Prüfen Sie, ob die Sicherung durchgebrannt ist.
	Prüfen Sie, ob die Stromversorgung gestört ist.
	Häufiges Ein- und Ausschalten des Kühlschranks kann zu einer Startverzögerung des Kompressors führen.
<b>Die Fächer des Kühlschranks sind zu warm</b>	Die Tür wird häufig geöffnet
	Vor kurzem wurde eine große Menge an warmen oder heißen Lebensmitteln gelagert. Warten Sie, bis der Kühlschrank seine gewählte Temperatur erreicht hat,
	Der Kühlschrank war eine Zeit lang nicht angeschlossen.
<b>Lebensmittel sind gefroren</b>	Die Temperatur wurde zu niedrig eingestellt, bitte erhöhen Sie die Temperatur
<b>Es gibt ein "Wasserfluss"-Geräusch aus dem Inneren des Kühlschranks</b>	Es handelt sich um ein normales Phänomen, das durch den Kältemittelfluss verursacht wird.
<b>Es gibt Wassertropfen am Kühlschrankgehäuse oder am Türspalt</b>	Es ist ein normales Phänomen, die Feuchtigkeit kondensiert zu Wasser, wenn sie eine kalte Oberfläche des Kühlschranks berührt
<b>Der Kompressor macht beim Starten leichte Geräusche</b>	Es ist ein normales Phänomen, das Geräusch wird geringer, wenn der Kompressor stabil arbeitet.
<b>Code F1 wird angezeigt</b>	Mögliche Ursache: Unterspannung am Kühlschrank. Stellen Sie den Batterieschutz von H auf M oder von M auf L.
<b>Code F2 wird angezeigt</b>	Mögliche Ursache: Der Verflüssigerlüfter ist überlastet. Unterbrechen Sie die Stromversorgung des Kühlschranks für 30 Minuten und starten Sie ihn erneut.
<b>Code F3 wird angezeigt</b>	Mögliche Ursache: Der Kompressor läuft zu häufig an. Unterbrechen Sie die Stromversorgung des Kühlschranks für 30 Minuten und starten Sie ihn erneut.
<b>Code F4 wird angezeigt</b>	Mögliche Ursache: Der Kompressor springt nicht an. Stromversorgung des Kühlschranks für 30 Minuten unterbrechen und neu starten.
<b>Code F5 wird angezeigt</b>	Mögliche Ursache: Überhitzung des Kompressors und der Elektronik. Unterbrechen Sie die Stromzufuhr zum Kühlschrank für 30 Minuten und starten Sie ihn erneut.
<b>Code F6 wird angezeigt</b>	Mögliche Ursache: Das Steuergerät kann keine Parameter erkennen. Unterbrechen Sie die Stromversorgung des Kühlschranks für 30 Minuten und starten Sie ihn wieder.
<b>Code F7 oder F8 wird angezeigt</b>	Mögliche Ursache: Der Temperatursensor ist defekt. Wenden Sie sich an den Hersteller für den Service.

## 9 Reinigung und Lagerung

### ■ Reinigung

- Ziehen Sie zuerst den Netzstecker, um einen Stromschlag zu vermeiden.
- Verwenden Sie ein feuchtes Tuch, um das Gerät zu reinigen und zu trocknen.
- Nehmen Sie die Abdeckung ab und lassen Sie das Wasser aus der Öffnung an der Unterseite des Geräts ab.
- Weichen Sie das Gerät nicht in Wasser ein und waschen Sie es nicht direkt.
- Verwenden Sie keine scheuernden Reinigungsmittel, da diese das Gerät beschädigen können.

### ■ Lagerung

Wenn Sie das Gerät für längere Zeit nicht benutzen, gehen Sie bitte wie folgt vor:

- Schalten Sie das Gerät aus und ziehen Sie den Netzstecker.
- Entfernen Sie alle im Gerät aufbewahrten Gegenstände.
- Nehmen Sie den Deckel ab, lassen Sie das Wasser aus der Öffnung ablaufen und wischen Sie das überschüssige Wasser mit einem weichen Lappen ab.
- Lassen Sie den Deckel leicht geöffnet, um Geruchsbildung zu vermeiden.
- Stellen Sie das Gerät an einen kühlen und trockenen Ort.

### ■ Abtauen

Durch Feuchtigkeit kann sich im Inneren des Kühlgeräts oder am Verdampfer Reif bilden, der die Kühlleistung beeinträchtigt. Um dies zu vermeiden, sollten Sie das Gerät regelmäßig abtauen.

- Schalten Sie das Gerät aus.
- Nehmen Sie den Inhalt des Geräts heraus.
- Lassen Sie den Deckel offen.
- Nehmen Sie den Deckel ab und lassen Sie das Wasser aus der Öffnung ablaufen.
- Wischen Sie das aufgetaute Wasser ab.



**Verwenden Sie niemals harte oder scharfe Werkzeuge, um Eis zu entfernen oder eingefrorene Gegenstände zu lösen.**

## 10 Fragen und Antworten

### **F1:Ist bei diesem Kühlschrank eine Batterie installiert?**

A1: Nein, dieser Kühlschrank wird nicht mit einer Batterie geliefert. Unsere Batterien werden separat verkauft. Sie können nach "BougeRV 173WH Akku" auf Amazon oder bougerv.com suchen.

### **F2:Wie wird die APP angeschlossen?**

A2: Erster Schritt: Schalten Sie Bluetooth auf Ihrem Smartgerät ein, starten Sie die APP und klicken Sie auf "Suchen", um Kühlschränke in der Nähe zu finden.

Zweiter Schritt: Klicken Sie auf das Kühlschranksymbol für die Bluetooth-Kopplung (die APP wird Sie auffordern, den Kühlschrank zu koppeln, indem Sie die Set-Taste auf dem Bedienfeld des Kühlschranks drücken, wenn Sie den Kühlschrank zum ersten Mal verbinden).

Nach der Kopplung schaltet die APP auf die Hauptschnittstelle um, über die Sie den Kühlschrank steuern können.

### **F3:Wie hoch ist der Stromverbrauch des Kühlschranks?**

A3: Dieser Kühlschrank verfügt über einen Max-Modus und einen ECO-Modus.

Bei dem Modell CR04001 beträgt der MAX-Modus 60 W und der ECO-Modus 45 W.

Bei Modell CR05201 beträgt der MAX-Modus 60 W und der ECO-Modus 45 W.

Bei Modell CR06501 beträgt der MAX-Modus 80 W und der ECO-Modus 64 W.

Bei Modell CR07801 ist der MAX-Modus 80W und der ECO-Modus 64W.

### **F4:In welchem Außentemperaturbereich kann der Kühlschrank sicher verwendet werden?**

A4:Temperaturbereich:10°C~50°C (50°F~122°F)

### **F5:Wie groß ist der einstellbare Temperaturbereich des Kühlschranks?**

A5:-20°C~20°C (-4~68°F).

### **F6:Wie lange dauert es, bis der Kühlschrank auf die niedrigste Temperatur abgekühlt ist?**

A6:Die Abkühlgeschwindigkeit hängt davon ab, ob der Kühlschrank leer oder beladen ist. Es dauert in der Regel etwa anderthalb Stunden, bis der leere Kasten die niedrigste Temperatur erreicht.

**F7: Muss der Kühlschrank für den Betrieb an die Steckdose angeschlossen sein?**

A7: Ja, das muss er.

**F8: Wie lange kann die Temperatur nach dem Herausziehen des Netzsteckers gehalten werden?**

A8: Das hängt von der Umgebungstemperatur ab: Wenn die Fächer gefüllt sind, dauert es länger, bis sie warm sind. Bei leeren Fächern geht das Aufwärmen sehr schnell.

**F9: Wie lange kann das Gerät ununterbrochen und sicher betrieben werden?**

A9: Solange die Stromversorgung gewährleistet ist, können unsere tragbaren Kühlschränke 24 Stunden pro Tag arbeiten, genau wie die Kühlschränke zu Hause.

**F10: Hält er Eiscreme gefroren?**

A10: Ja. Wenn Sie die Temperatur unter 0°F einstellen, können Sie das Eis gefroren halten.

**F11: Kann ich Eis mit Eiswürfelbehältern herstellen?**

A11: Ja. Die Innentemperatur dieses tragbaren Kühlschranks ist von -20°C bis 20°C (-4~68°F) einstellbar. Sie können Eiswürfel herstellen, wenn Sie die Temperatur unter 0°C (32°F) einstellen.

**F12: Kann ich einen neuen Ersatz bekommen, wenn die Teile meines Kühlschranks defekt sind?**

A12: Wir gewähren eine 2-jährige Qualitätsgarantie ab dem Kaufdatum.

**F13: Wie kann ich mich für die Garantie meines Kühlschranks registrieren?**

A13: Sie können unsere E-Mail "[service@bougerv.com](mailto:service@bougerv.com) / [bougerv@gmail.com](mailto:bougerv@gmail.com) kontaktieren, und wir werden Ihnen die entsprechende Lösung für Ihr Problem geben."



## 11 Garantie und Wartung

### Garantie

Für den tragbaren Autokühlschrank von BougeRV gilt eine zweijährige Garantie, die ab dem Kaufdatum im BougeRV Amazon Store oder auf der offiziellen Website von BougeRV beginnt, mit Ausnahme der folgenden Situationen:

- Gekünstelter Schaden.
- Schäden, die durch höhere Gewalt wie Erdbeben, Feuersbrunst usw. verursacht wurden.
- Schäden durch unsachgemäßen Gebrauch oder Verstoß gegen diese Anleitung.
- Schäden oder Fehlfunktionen, die durch die Demontage verursacht wurden.

✓ 24 Monate eingeschränkte Garantie

👤 Lebenslanger technischer Support

### Kundendienst

Wenn Sie Fragen zur Bedienung oder Verwendung des Produkts haben, wenden Sie sich bitte an uns:

■ Amazon:

[service@bougeRV.com](mailto:service@bougeRV.com)

+1 408 656 8402 (US)

## 12 Spezifikation

<b>Serie</b>	ROCKY 40	ROCKY 50	ROCKY 65	ROCKY 75
<b>Modell</b>	CR04001	CR05201	CR06501	CR07801
<b>Nennspannung</b>	DC12V/24V AC100~240V(Verwendung des Adapters) 12~50V(Solarenergie)			
<b>Nennleistung</b>	CR04001: MAX:60W/ECO:45W CR05201: MAX:60W/ECO:45W CR06501: MAX:80W/ECO:64W CR07801: MAX:80W/ECO:64W			
<b>Kapazität</b>	39L	52L	65L	77L
<b>Geräuschemission</b>	≤45dB			
<b>Klima Typ</b>	T/ST/N/SN			
<b>Temperaturbereich</b>	-20°C~20°C(-4°F-68°F)			
<b>Abmessungen (D*B*H)</b>	712*450*401mm (28,03*17,72*15,79 inch)	712*450*476mm (28,03*17,72*18,74 inch)	712*450*551mm (28,03*17,72*21,69 inch)	712*450*626mm (28,03*17,72*24,65 inch)
<b>Gewicht</b>	18,4kg (Batterien nicht enthalten)	20,1kg (Batterien nicht enthalten)	22,4kg (Batterien nicht enthalten)	24,1kg (Batterien nicht enthalten)

\*Aufgrund von Produktverbesserungen können die technischen Informationen von den tatsächlichen Informationen abweichen. Bitte beachten Sie die Angaben auf dem Typenschild des Produkts.

### ■ Entsorgung:



Werfen Sie das Verpackungsmaterial nach Möglichkeit in die entsprechenden Wertstofftonnen.

Wenn Sie das Produkt endgültig entsorgen möchten, erkundigen Sie sich bei Ihrem örtlichen Wertstoffhof oder Fachhändler, wie Sie dies gemäß den geltenden Entsorgungsvorschriften tun können.



## 13 APP-Steuerung

**Erster Schritt:** Schalten Sie Bluetooth auf Ihrem Smart-Gerät ein; starten Sie die APP und klicken Sie auf "Suchen", um Kühlschränke in der Nähe zu finden

**Zweiter Schritt:** Klicken Sie auf das Kühlschranksymbol für die Bluetooth-Verbinden (die APP wird Sie auffordern, den Kühlschrank zu koppeln, indem Sie die Einstellung-Taste  auf dem Bedienfeld des Kühlschranks drücken, wenn Sie den Kühlschrank zum ersten Mal anschließen). Nach der Kopplung wechselt die APP zur Hauptschnittstelle, über die Sie den Kühlschrank steuern können.

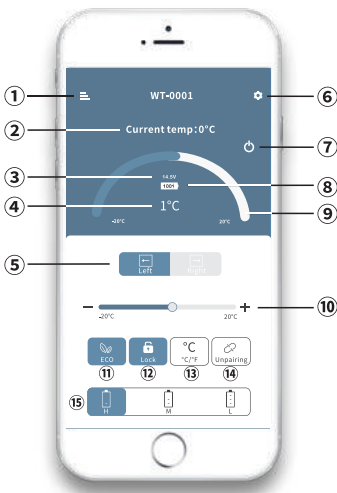

- ① MENÜ
- ② Aktuelle Temperatur
- ③ Aktuelle Spannung
- ④ Soll-Temperatur
- ⑤ Schalter linkes/rechtes Fach
- ⑥ EINSTELLUNG
- ⑦ EIN/AUS
- ⑧ Aktuelle Batterie
- ⑨⑩ Temperaturregelung
- ⑪ ECO(Energiesparen)/MAX(Schnellkühlung)
- ⑫ Sperren/Entsperren
- ⑬ Celsius / Fahrenheit
- ⑭ Trennung des Geräts und Rückkehr zur Suche
- ⑮ Batterieschutz-Modus: Hoch/Mittel/Niedrig

### Hinweis:

\*Klick auf das Schloss-Symbol  auf der APP, um das Bedienfeld des Kühlschranks zu sperren / entsperren, falls es gesperrt ist, kann der Kühlschrank nur über die APP gesteuert werden.

### Herunterladen die "AUTO KÜHLSCHRANK"-Anwendung



IOS



Android

Scannen Sie den QR-Code auf der linken Seite oder suchen Sie nach der "CAR FRIDGE FREEZER" APP im iTunes APP Store (für Apple-Geräte) oder Google Store (für Android-Geräte).

**BougeRV**