

HEADBOARD TÊTE DE LIT

ASSEMBLY INSTRUCTIONS
INSTRUCTION DE MONTAGE

NOTE: ACTUAL PRODUCT NOT
EXACTLY AS SHOWN
NOTE: PHOTO NON CONTRACTUELLE

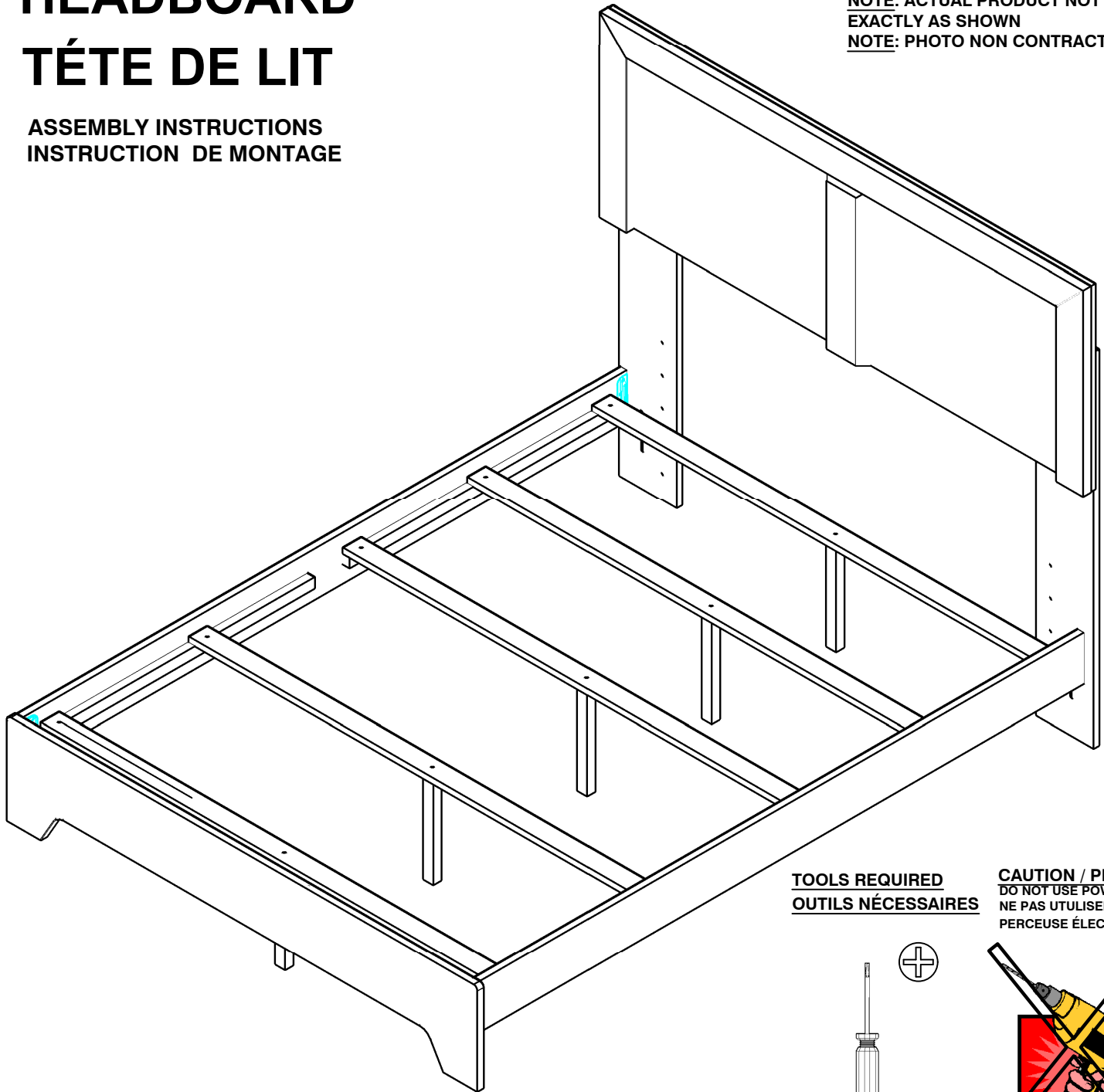

TOOLS REQUIRED
OUTILS NÉCESSAIRES

CAUTION / PRUDENCE
DO NOT USE POWER DRILL.
NE PAS UTILISER LA
PERCEUSE ÉLECTRIQUE.

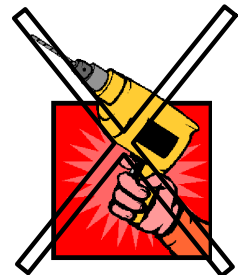
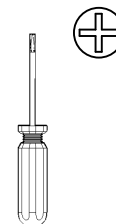

IMPORTANT TO OUR CUSTOMER:

THIS PRODUCT HAS BEEN CAREFULLY QUALITY CONTROLLED BUT HUMAN ERROR CAN OCCUR. SHOULD YOU EXPERIENCE ANY PROBLEMS OR HAVE QUESTIONS CONCERNING THE ASSEMBLY OF THE UNIT PLEASE CONTACT CUSTOMER SERVICE AT (403) 236-3220. SHOULD YOU REQUIRE A REPLACEMENT PART/COMPONENT DUE TO DAMAGE OR IT HAS NOT BEEN INCLUDED; PLEASE CONTACT THE CUSTOMER SERVICE TEAM AT THE STORE FROM WHICH YOU PURCHASED THE UNIT.

IMPORTANT CHER CLIENT:

LA QUALITÉ DE CE PRODUIT EST SOIGNEUSEMENT CONTRÔLÉE MAIS UNE ERREUR HUMAINE POURRAIT PRODUIRE. SI VOUS RENCONTREZ UN PROBLÈME AVEC LE PRODUIT OU AVEZ DES QUESTIONS CONCERNANT L'ASSEMBLAGE DE CETTE UNITÉ, S'IL VOUS PLAÎT VEUILLEZ CONTACTER LE SERVICE CLIENT AU (403) 236-3220. POUR TOUTES PIÈCES MANQUANTES OU ENDOMMAGÉES VEUILLEZ CONTACTER VOTRE REVENDUR.

QUEEN BED ASSEMBLY
MONTAGE DU GRAND LIT

QUEEN BED SETUP
 CONFIGURATION DU
 GRAND LIT

ADJUST DESIRED
 HEIGHT

AJUSTER LA
 HAUTEUR
 DÉSIRÉE

ATTACH LEFT / RIGHT BRACE TO PRE-MARKED
 LOCATION ON HEADBOARD.

NOTE: HEADBOARD HEIGHT ADJUSTABLE
 USING BRACE PLACEMENT;

ATTACHER LE SUPPORT GAUCHE / DROITE A
 L'ENDROIT PRE-MARQUE SUR LA TETE DE LIT.

NOTER: LA HAUTEUR DE LA
 TETE DE LIT EST AJUSTABLE
 EN UTILISANT LA PATTE

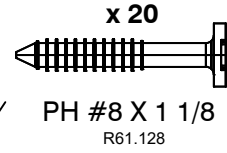

IMPORTANT:
 PLEASE USE ALL 20 (1 1/8")
 SCREWS THAT ARE
 PROVIDED

IMPORTANT:
 S'IL VOUS PLAÎT UTILISER
 LES 20 (1 1/8") VIS
 FOURNIES.

**OPTIONAL: ATTACHING HEADBOARD TO METAL
 BED FRAME**
**OPTIONEL: FIXER LA TETE DE LIT AU CADRE EN
 MÉTAL**

STEP 1: UNSCREW AND REMOVE THE METAL BRACKETS
 AND WOODEN BLOCK ON THE HEADBOARD.

ÉTAPE 1: DÉVISSEZ ET ENLEVEZ LES SUPPORTS EN
 MÉTAL ET LES PIÈCES DE BOIS DE LA TÊTE DE LIT.

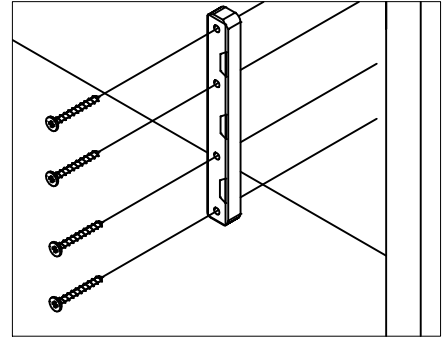

STEP 2: LINE UP THE CUTOUT ON THE HEADBOARD
 WITH THE METAL BED FRAME AND SECURE IT WITH
 BOLTS PROVIDED WITH THE METAL BED FRAME.

ÉTAPE 2: ALIGNEZ LA DECOUPE SUR LES PIEDS
 AVEC LE CADRE DE LIT ET FIXEZ LES AVEC LES
 BOULONS FOURNIS AVEC LE CADRE DE LIT EN
 METAL.

DOUBLE BED ASSEMBLY
MONTAGE DU LIT DOUBLE

DOUBLE BED SETUP
 CONFIGURATION POUR
 LIT DOUBLE

ADJUST DESIRED
 HEIGHT

AJUSTER LA
 HAUTEUR
 DÉSIRÉE

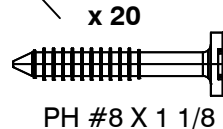

IMPORTANT:
 PLEASE USE ALL 20 (1 1/8")
 SCREWS THAT ARE
 PROVIDED

IMPORTANT:
 S'IL VOUS PLAÎT UTILISER
 LES 20 (1 1/8") VIS
 FOURNIES.

MASTER BED
LIT PRINCIPAL

PARTS LIST
LISTE DES PIÈCES

QTY/QTÉ

A - BED RAILS / CÔTÉS DE LIT RAILS	2
B - CROSS RAILS / TRAVERSES LATÉRALES	5
C - SCREW / VIS (#8 X 50mm)	15
D - MIDDLE SUPPORT / SUPPORT CENTRAL	5

NOTE: ACTUAL PRODUCT NOT EXACTLY AS SHOWN
NOTE: PHOTO NON CONTRACTUELLE

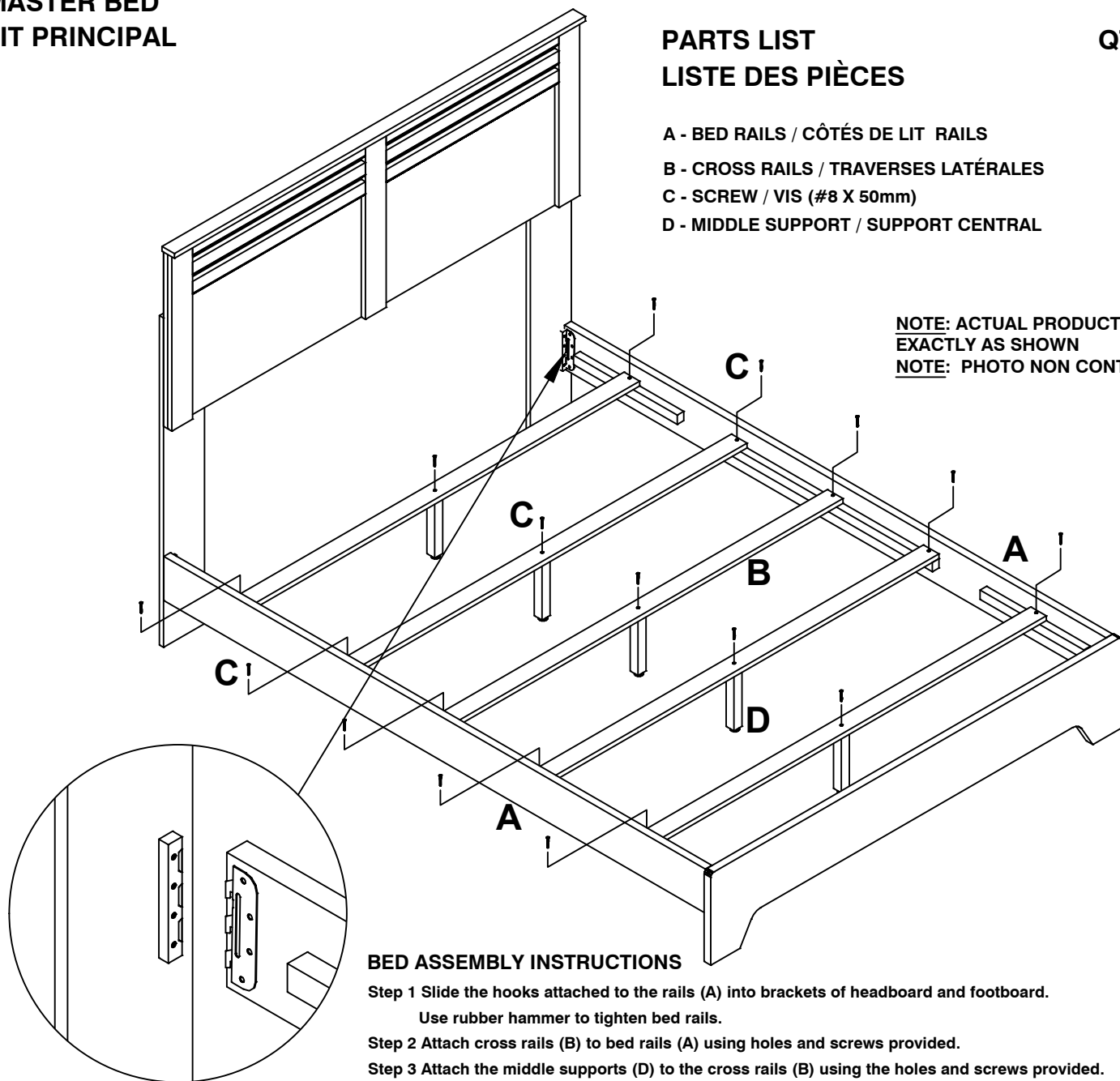

BED ASSEMBLY INSTRUCTIONS

- Step 1** Slide the hooks attached to the rails (A) into brackets of headboard and footboard.
Use rubber hammer to tighten bed rails.
- Step 2** Attach cross rails (B) to bed rails (A) using holes and screws provided.
- Step 3** Attach the middle supports (D) to the cross rails (B) using the holes and screws provided.

GUIDE D'ASSEMBLAGE DU LIT

- Étape 1** Glisser les crochets des longerons (A) dans l'équerre du tête et pied de lit.
Utilisez un marteau en caoutchouc pour serrer les côtés de lit.
- Étape 2** Fixer les traverses latérales (B) aux longerons (A) à l'aide des vis fournies et des trous pré-perçés.
- Étape 3** Fixer le support central (D) aux traverses latérales (B) à l'aide des vis fournies et des trous pré-perçés.

TO RELOCATE BED:

Lift the complete bed and reposition to desired place (2 people needed)

or

Remove the mattress and box spring and unscrew the center support. Slide the bed to desired place and then reassemble the center support.

POUR DEPLACER LE LIT:

Soulevez complètement le lit du sot et mettez le à l'endroit désiré.
(L'aide de 2 personnes est nécessaire.)

Ou

Enlevez le matelas ainsi que le sommier et dévissez le support central, glissez le lit à l'endroit désiré et réinstallez le support central.