

Reflexion[®] Arc



OWNER'S MANUAL MANUEL DU PROPRIÉTAIRE

Customer Service : 1-800-268-4414
Service à la clientèle : 1-800-268-4414

table of contents

English

Safety Precautions and Usage Statements	1-2
Parts List	3
Base Overview	4
Quick Reference Guide	5
Installation Guide	6-7
Remote Control	8-9
Remote Control Pairing	10
USB Charging	11
Emergency Battery Backup Strap	12
Connecting Strap	13
Syncing Two Bases	14
Headboard Brackets (not included)	15
Troubleshooting	16
Warranty	17-18

Français

Consignes de sécurité et directives d'utilisation	19-20
Liste des pièces	21
Aperçu de la base	22
Guide de référence rapide	23
Guide d'installation	24-25
Télécommande	26-27
Couplage des télécommandes	28
Chargement USB	29
Sangle de secours de la batterie	30
Bande de connexion	31
Synchronisation de deux bases	32
Guide d'installation des fixations de la tête de lit (non incluses)	33
Dépannage	34
Garantie	35-36

safety precautions and usage statements

Attention: Important Safety Disclaimers

Read all instructions before using your Reflexion® Arc adjustable base.

SAVE THESE INSTRUCTIONS.

To reduce the risk of shock, burns, fire or injury:

Always unplug the base from the electrical outlet before servicing any part of the base. To reduce risk of electric shock, unplug the base before cleaning. To safely disconnect, ensure the base is in a flat position with all motors off, and unplug from power source.

Keep the power cord away from heated surfaces. Never operate the base when the air openings are blocked. Keep air openings free of lint, hair and the like. Do not drop or insert any object into any opening.

Discontinue use of the bed base and contact a qualified service center if: it has a damaged cord or plug, is not working properly, or has been dropped into water.

Only use this bed base for its intended use as described in this manual. Do not use accessories/attachments that are not recommended by the manufacturer.

Close supervision is required when the bed base is used by or near children, convalescents or disabled persons.

Outlet Safety:

For optimal safety and operation, plug bed base into a surge protector (not included).

The bed base should only be plugged directly into a wall outlet or surge protector (recommended). Improper connection of the equipment can result in the risk of electrical shock, electrical fire or faulty operation of this bed base. If the plug does not fit your outlet, contact a qualified electrician to install a suitable outlet. Unauthorized modification or failure to use a wall outlet or surge protector could void the electrical portion of your warranty.

Warranty Warning:

Do not open or tamper with control box, motors, or remote (with the exception of battery compartments). The warranty will be void

if the internal workings of these components are tampered with. For complete warranty information refer to the warranty information section on pages 16-17.

In-Home Use and Hospital Disclaimer:

The Reflexion® Arc adjustable bases are designed solely for in-home use. This base was not designed as a hospital bed and is not designed to meet hospital standards. Do not use this base with TENT TYPE oxygen therapy equipment or near explosive gases.

Pets and Small Children:

Immediately dispose of all packing materials as they may pose a smothering risk to small children and pets. To avoid injury, it is not advised to allow children and small pets to play on or under the bed. Children should not operate the bed base without adult supervision.

Safety Features:

Free-release head and foot motors are designed to lower the mattress by retracting only with gravity, never pulling downwards, which minimizes pinch points.

Power Ratings:

INPUT:	AC 100-240V 50/60 HZ 2.0A
OUTPUT:	DC 29V 2.0A
WATTS:	58W

Product Ratings:

The lift motors are not designed to operate continuously for more than two [2] minutes in an eighteen [18] minute time period or approximately 10% duty cycle. Attempting to circumvent or exceed this rating will shorten the life expectancy of the product and may void the warranty.

The massage motors are not designed to operate continuously for more that 30 minutes at a time. Please allow the massaging system

safety precautions and usage statements

to rest for 30 minutes after automatic massage shut off before restarting.

Weight Limits:

The recommended weight limits on the Reflexion® Arc are: Twin Long / Full / Queen / 850 pounds.

Maximum weight the bed can support per person is 350 pounds with the weight evenly distributed across the head and foot sections. This product is not designed to support or lift this amount of weight in the head or foot sections alone. NOTE: Exceeding the recommended weight restrictions could damage your Reflexion® Arc and void your warranty. For best performance, you should enter and exit the Reflexion® Arc while it is in the flat or fully lowered position.

Reflexion® Arc fits easily inside bed frames, furniture beds and platform beds that are certified to hold a minimum of 1000 pounds. If using this adjustable base without the legs and placing directly on a bed frame or platform bed, cross-bed supports (slats) are strongly recommended to ensure Reflexion® Arc maintains stability during operation.

Exceeding this weight restriction could damage the bed and/or cause injury and will void the warranty.

Acoustics:

In normal base operation the wheels, which allow the bed to maintain its distance from the wall, will make contact with the steel platform supports of the base creating a contact noise. When entering, exiting or shifting weight on the base, this contact noise may be audible as the wheels make contact. This is normal.

Fabric Care:

To prolong the life of your fabric, protect from direct sunlight whenever possible. For spot cleaning, wipe area with a light damp sponge or vacuum with a soft brush attachment to remove particles. Keep at a minimum of 30cm (12 inches) away from direct heat sources.

For deeper cleaning, blot liquid spills with a clean dry cloth. Wipe with a clean cloth dampened with warm water. Do not wet excessively. A soft bristle brush may be used to remove ingrained soil. Avoid scratching by gentle brushing. Wipe with a clean cloth dampened with warm water to remove residues after brushing. Dry in shade away from direct heat.

If persistent marks remain visible after cleaning, seek professional advice.

FCC Compliance:

NOTE: This equipment has been tested and found to comply with the limits for a Class B digital device, pursuant to part 15 of the FCC Rules. These limits are designed to provide reasonable protection against harmful interference in a residential installation. This equipment generates, uses and can radiate radio frequency energy and, if not installed and used in accordance with the instructions, may cause harmful interference to radio communications. However, there is no guarantee that interference will not occur in a particular installation. If this equipment does cause harmful interference to radio or television reception, which can be determined by turning the equipment off and on, the user is encouraged to try to correct the interference by one or more of the following measures:

- Reorient or relocate the receiving antenna.
- Increase the separation between the equipment and receiver.
- Connect the equipment into an outlet on a circuit different from that to which the receiver is connected.
- Consult the dealer or an experienced radio/TV technician for help.

CAN ICES-3 (B)/NMB-3(B)

parts list

Before discarding the packing materials, ensure all the parts are accounted for.

All electronics and components that need to be installed are located in boxes under the base or attached to the frame.

- A) Wireless Remote Control (1) AAA Batteries (3)
- B) Mattress Retainer Bar (1)*
- C) Legs (4)
- D) Power Cord (1)
- E) Power Supply (1)
- F) Battery Backup Strap (1) (9-Volt batteries not included)
- G) Connecting Strap †*
- H) Sync Cord †

Headboard Bracket Components

- I) Headboard Bracket (2)
- J) T-Bracket (2)
- K) Long Bolt (8)
- L) Short Bolt (6)
- M) Wing Nut (2)
- N) Washer (2)
- O) Hex Key

Miscellaneous Parts (not included):

- I) Surge Protector (1)
 - J) 9 Volt Batteries (2)
- * These items are attached to the base for shipping purposes. Carefully remove from base and set aside.
- † Only included in Twin Long bases

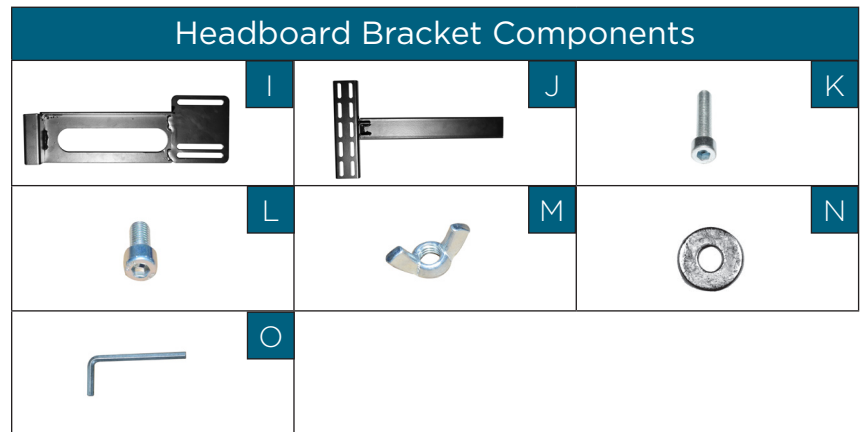
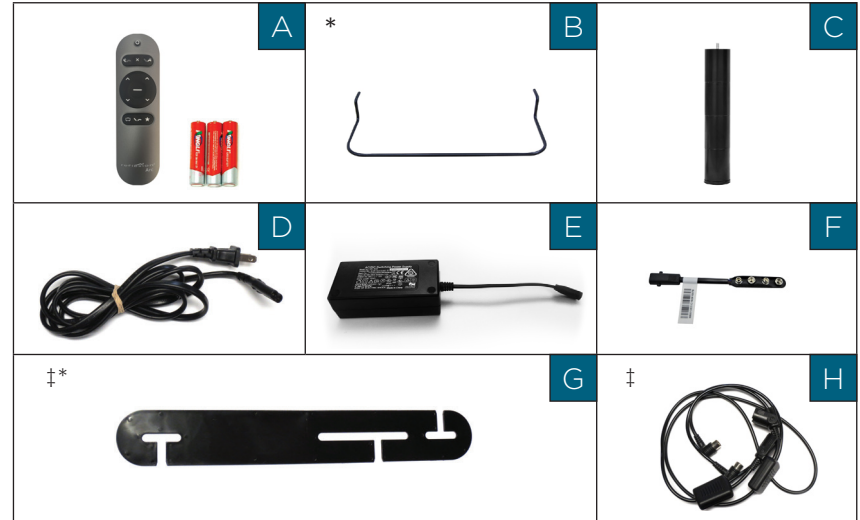

IMPORTANT! For your safety, read the owner's manual carefully and completely before operating this product. Electric shock may occur if electrical components are not installed or operated according to these guidelines.

base overview

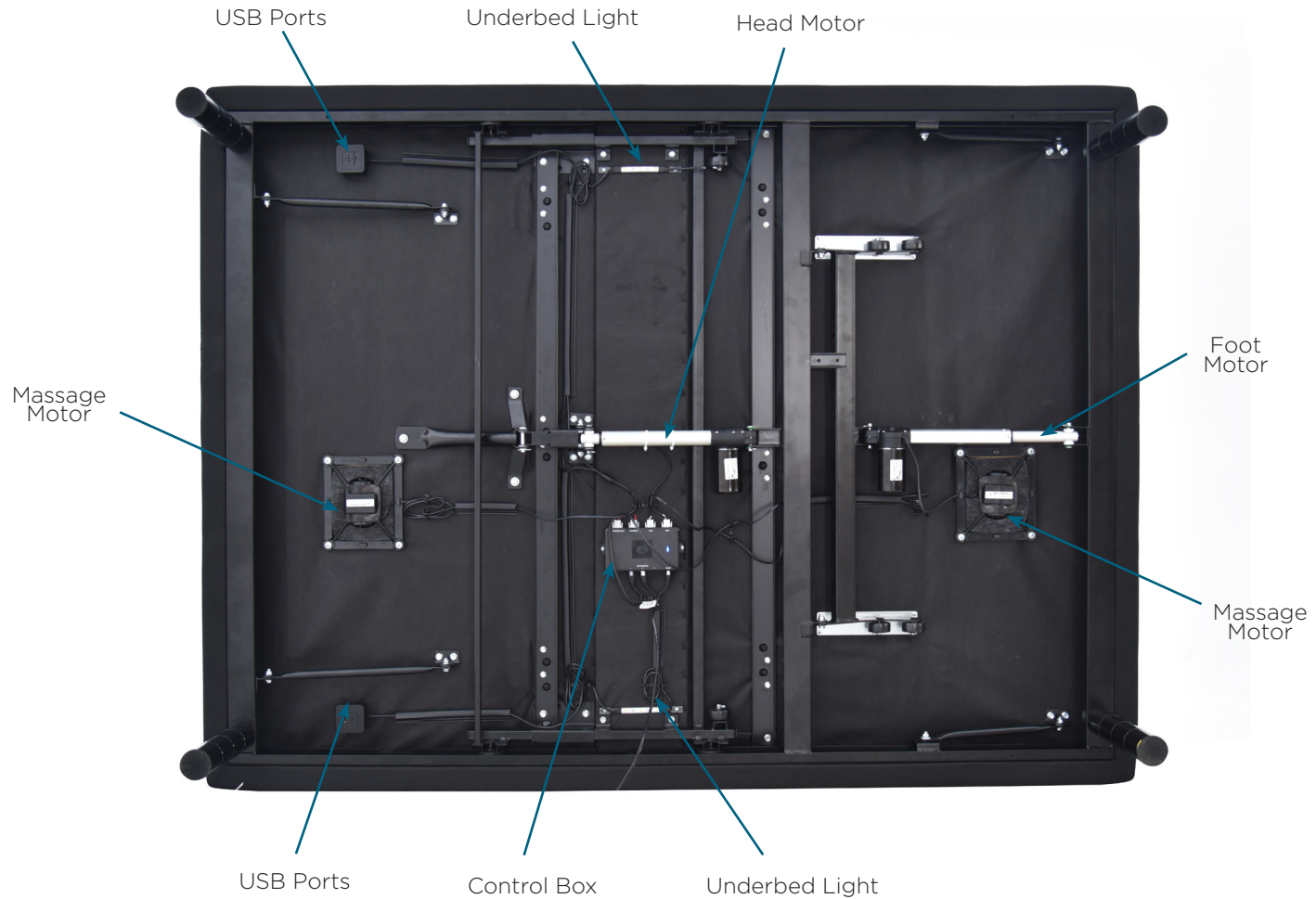

quick reference guide

Not to scale. For illustration purposes only. Read all instructions before beginning installation.

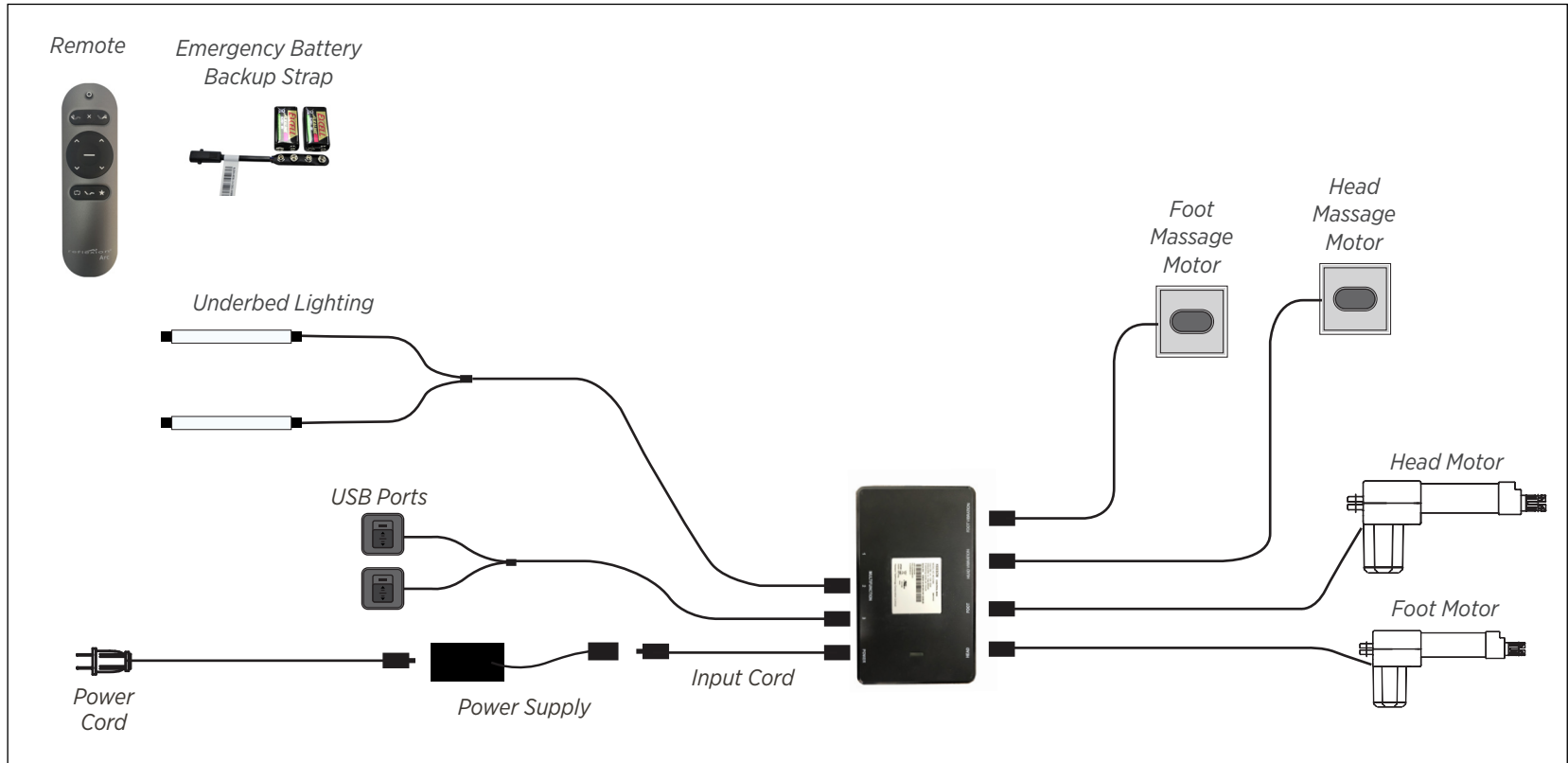

If installing a split unit, see page 13-14.

installation guide

Always use two people when setting up the base.

STEP 1

Place the bed base box in a desired location with the bottom of the box facing up.

Remove the binding straps and packing materials, making sure not to puncture the box with any sharp objects.

STEP 2

Remove the bed base from the box keeping the bottom of the base facing upwards.

STEP 3

To install headboard brackets, see instructions on page 15.

Legs are shipped fully assembled. Alternative heights in 3" increments can be achieved by removing leg segments.

To install the legs, thread the leg into frame, and tighten by hand. **Do not over tighten.**



STEP 4

If installing a split unit, see page 13-14.

It is recommended to leave the battery backup strap attached to the power supply for use when needed in an emergency power outage.

Two 9V batteries (not included) will be required for its use. 9V batteries should be removed from strap when not in use.



STEP 5

Uncoil input power cord (connected to control box's power port) and plug into power supply.



STEP 6

Uncoil the power cord and connect to the power supply. Place power supply on the ground and extend from the base. Ensure that the power supply and all attached cords are directed toward the desired surge protector.



installation guide

STEP 7

Carefully flip the base over on to its legs. Important: Two people are required to move the bed base. Do not drag across the floor. Do not rest frame on its side, excessive pressure may damage the legs.

STEP 8

Plug the power cord into a power source. **A surge protector is recommended.**

STEP 9

Ensure batteries are correctly installed in the back of the remote.

Quickly test functions to verify proper setup before placing mattress on base. Return the base to a flat position before placing the mattress on top.

STEP 10

To install the mattress retainer bar, insert each end of the bar into the holes at the foot of the platform.



Setup is now complete! Test all functions on remote.



remote control

Remote Control arrives paired to the adjustable base.
Three (3) AAA batteries are required to operate the remote.



MESSAGE



Head Zone Massage Control

Activates simple steady-state massage and toggles through 2 intensity levels. Low, high and off.



Foot Zone Massage Control

Activates simple steady-state massage and toggles through 2 intensity levels. Low, high and off.



Message All Off

Turns off all massage.

remote control

Remote Control arrives paired to the adjustable base.
Three (3) AAA batteries are required to operate the remote.

ADJUST

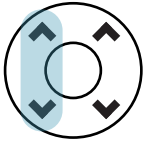

The **HEAD** ▲ ▼ arrows lift and lower the head section of the base.

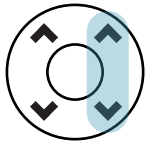

The **FOOT** ▲ ▼ arrows lift and lower the foot section of the base.

PRESET



Zero-G® ‡

Adjusts your legs to relieve pressure off the lower back.



Flat *

One-Touch Flat lowers head and foot to flat position and turns off massage (if running).



TV in Bed Preset Position ‡

Brings head and foot into position for viewing TV.



Favorite 1 Preset Position ‡

Reprogrammable Preset Position.



Underbed LED lighting *

Turn on/off underbed LED lighting.

* Not user programmable.

‡ Can be reprogrammed to user desired position.

The ZERO G, TV in Bed, and Favorite 1 in bed presets can be re-programmed to any position chosen by the user. Simply adjust the bed to the desired position, then hold any of the 3 buttons down until the remote backlight flashes twice. The button is now re-programmed.

To restore the buttons to their original positions, depress the One-touch Flat and Zero-G buttons simultaneously for 5 seconds. The remote backlight will flash twice to indicate the original positions have been restored.

remote control pairing

The original remote that comes in the box is already paired to the adjustable base. No further action is required. In the event that the remote is not paired with the base, follow the steps below.

STEP 1

Remove rear cover of the remote control by sliding it down to expose the PAIR button. Unplug the Power Cord from your power outlet. Wait 1 minute, then plug it back in to your power outlet. Perform Step 2 within 10 seconds, while the control box light is flashing.

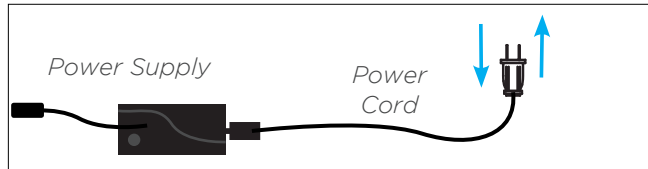

STEP 2

Press and hold the PAIR button on the back of the remote. The PAIR button will illuminate and start to flash. When the PAIR button stops flashing, the LED light on the control box will stop flashing. Release the PAIR button.



STEP 3

Test all remote functions. If the remote buttons do not impact the adjustable base movements, please repeat the process again or call customer service: 1-800-268-4414

Activate Child Lock

STEP 1

Press and hold HEAD UP & FOOT UP buttons together for three (3) seconds.

The remote backlight will flash. When the backlight goes away, the remote is now in Child Lock.



Deactivate Child Lock

STEP 1

Press and hold HEAD DOWN & FOOT DOWN buttons together for three (3) seconds.



STEP 2

Press and hold HEAD UP & FOOT UP buttons together for three (3) seconds.

The remote backlight will flash. When the backlight goes away, the remote is no longer in Child Lock.



USB Charging

The USB is equipped with fast charge for quicker charging times. Use the USB slider to toggle between a Type-A and Type-C connector.

OVERVIEW



Use the slider to toggle between the **Type-A** USB connector and **Type-C** USB connector.

TYPE-A CONNECTOR (STANDARD USB)



The **Type-A** USB connector is a standard USB port, used for standard cable connection interface for personal computers and consumer electronics devices.

TYPE-C CONNECTOR



The **Type-C** USB connector is a smaller USB port.

emergency battery backup strap

Two (2) 9 Volt batteries are required to operate the power down feature and are NOT included.

STEP 1

Disconnect the Power Supply from the input power cord.

STEP 2

Connect the Battery Backup Strap to (2) Alkaline 9 Volt batteries. Do not mix brand name Batteries.



STEP 3

Connect the end of the Battery Backup Strap to the input power cord that is attached to the control box.

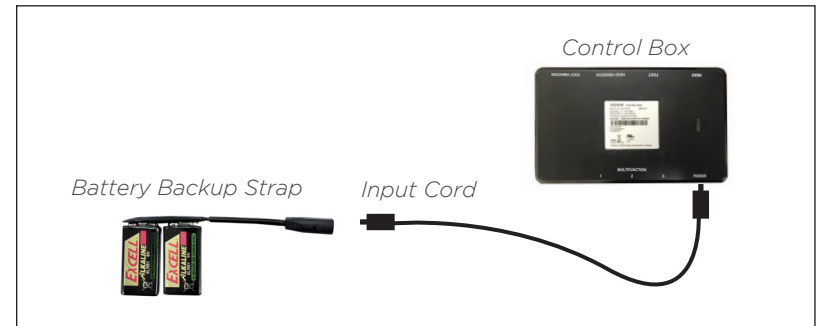

Note: Detach the Battery Backup Strap after the emergency is over, as the system will continue to draw power from the batteries even if not in use.

STEP 4

Use the remote control to lower the base.



connecting strap (optional)

Connecting straps are secured to the base frame upon delivery.

OVERVIEW

If a split setup is being installed, plastic connecting straps are provided (one per base) to secure the bases together. Use both straps to secure the head and foot portions together.



STEP 1

Once the bases are in their desired position and turned upright onto their legs, slightly loosen both legs to allow the strap to fit on the leg bolt, between the leg washer and frame.



STEP 2

Slide side (a) of the connecting strap onto leg bolt. Swing the strap and connect side (b) to the leg bolt. Secure the strap by shifting to the left.



STEP 3

Re-tighten legs. **Do not over tighten.** Use the remaining strap on other end of the base.

syncing two bases (optional)

A Sync Cord is included with the base. Not available on Queen or Full size bases.

The Sync Cord connects the two control boxes to a single remote for the synchronization of two bases.

STEP 1

Unplug bases from power source.

STEP 2

Connect the Sync Cord to the Multifunction port of each Control Box.

STEP 3

Plug bases back into the power source.

STEP 4

Check to ensure all cords are securely attached. Both remotes will now operate both bases simultaneously.

The system is now linked. Buttons pressed on either remote will control both bases simultaneously.

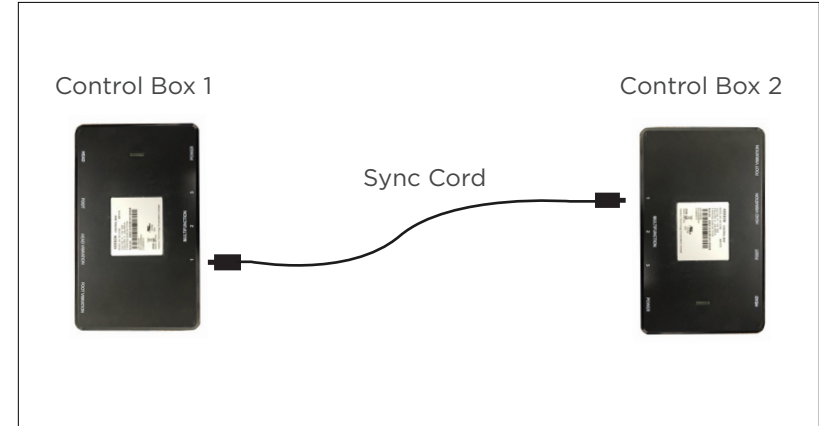

PERFORMANCE NOTES

If bases become mismatched, pressing the FLAT button will re-sync the mechanical positions.

headboard bracket installation guide (optional)

Headboard Brackets are included for setup with your furniture.

A hex key is included with the accessory kit to complete installation.

STEP 1

- a.) Align the hole in the bracket to the brass sleeve into which the leg threads. Hold the bracket in place and screw the leg into the base until it is snug. **DO NOT OVERTIGHTEN.** Too much force may cause the leg to spin freely.
- b.) Align the tab with the hole in the frame (located towards the foot of the base) and use a short bolt, washer and wingnut to secure the bracket. Make sure the bolt is tight.



STEP 2

- a.) Measure the distance between the mounting holes on the headboard and install the T-Bracket to accommodate the headboard.
- b.) To install the T-Bracket, slide the T-Bracket through the end of the headboard bracket. Align the flat side of the T-Bracket plate to the mounting holes on the headboard.

- c.) Secure T-Bracket in place by inserting two short screws through top of bracket. Use hex key to tighten screws.

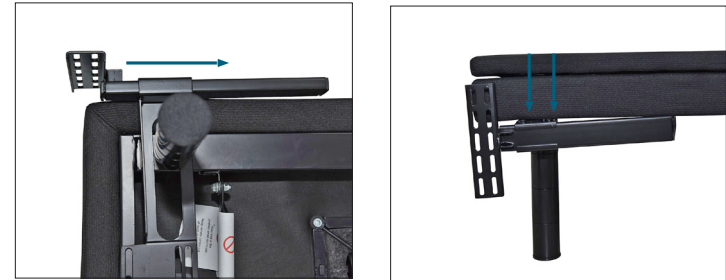

STEP 3

Connect your headboard to the attachment plate using the remaining long screws or hardware that came with your headboard. The heads of the bolts will face outward. Use hex key to tighten bolts.



If one or more functions on the bed base have stopped operating:

ADJUSTABLE BASE

- Check under the bed base to verify that the wired connections are secure and that there are no cords or bedding obstructing the movement of the base.
- Check to ensure the LED light is illuminated on the control box. If there is no light, verify that the input and power cords are properly connected.
- Unplug the base for 60 seconds to reset the electronic components.
- Plug bed base into a different electrical outlet, or test current outlet with another working appliance (a grounded, electrical surge protector is recommended).

REMOTE CONTROL

- Ensure that the remote batteries are properly installed and do not need replacing.
- Ensure Child Lock feature is not enabled. See page 10 for more information.
- Ensure that the remote control is paired to the base.

If issue is not resolved by following the instructions above, locate serial number on warranty card or back of remote and call Customer Service: 1-800-268-4414

warranty information

Limited Warranty for Reflexion® Arc

SEALY CANADA LTD. (SEALY®) WARRANTS THAT IT WILL, AT SEALY'S OPTION, REPLACE OR REPAIR PURCHASER'S REFLEXION® ARC MODEL IF IT IS DEFECTIVE DUE TO FAULTY WORKSMANSHIP OR MATERIALS, SUBJECT TO THE LIMITATIONS DESCRIBED IN THIS WARRANTY.

SEALY® UNDERTAKES NO RESPONSIBILITY FOR THE QUALITY OF THE GOODS EXCEPT AS OTHERWISE PROVIDED IN THIS WARRANTY. THERE ARE NO WARRANTIES THAT EXTEND BEYOND THE DESCRIPTION ON THE FACE THEREOF.

THIS WARRANTY APPLIES ONLY TO REFLEXION® ARC MODEL. THIS MODEL MAY BE IDENTIFIED BY REFERENCE TO THE SERIAL NUMBER ON THE PRODUCT.

YEARS 1 THROUGH 3: FULL COVERAGE OF PARTS AND LABOR

Reflexion® Arc is warranted against defects in the workmanship or materials for a period of three (3) years from the warranty commencement date. During these first three years of the warranty, the entire product is so covered, including factory supplied electronics, electrical components, drive motors and power supply components. Upon notice during the first through third year from the warranty commencement date, Sealy® will send replacement parts to the purchaser, at no cost, in order to replace any such defective part. In addition, Sealy® will pay all authorized labor and transportation costs associated with the repair or replacement of any parts which Sealy® determines to be defective. This three (3) year warranty shall not apply if the purchaser does not return any and all defective parts to Sealy® within 15 days of purchaser's receipt of such replacement parts furnished. Return of the frame, however, should it need to be replaced, is not required.

In no instance will this warranty cover any damage attributable to misuse or to normal wear and tear or to excessive weight placed upon the product. Nor will this warranty cover any purchaser other than the original purchaser nor will it cover product purchased from an unauthorized third party. If you are not the original purchaser of this product, you take "as is" and "with all faults." If you did not purchase this Reflexion® Arc we will require proof of purchase from you demonstrating that you are the original purchaser and are eligible to make a valid claim under this Warranty.

YEARS 4 THROUGH 5: FULL COVERAGE OF PARTS ONLY

Upon notice during the years four (4) and five (5) from the warranty commencement date, Sealy® will offer replacement parts for any defective parts to the purchaser. Factory supplied electronics, electrical components, drive motors and power supply components are included. This two (2) year Warranty shall not apply if purchaser does not return any and all defective parts to Sealy® within 15 days of purchaser's receipt of replacement part. Purchaser shall bear all service, transportation, labor and shipping costs related to the delivery and/or replacement of the defective part.

FRAME ONLY - YEARS 1 THROUGH 25 WARRANTY

Notwithstanding the above, Sealy® extends a 25 Year Warranty on the frame itself used in this product. Specifically, Sealy® warrants that for a full 25 years, any defect in the workmanship or the materials used in the frame itself shall be covered. In the event of a frame defect, full product replacement will be offered. For purposes of this 25 Year Warranty, the frame consists of the metal structure of the base and specifically excludes its cover, its side rails, decking and legs, actuator lift motors, control box, remote controls, power supply, and any power supply cords.

ADDITIONAL TERMS AND CONDITIONS

In no instance will this warranty cover any damage attributable to misuse or to normal wear and tear or to excessive weight placed upon the product. Nor will this warranty cover any purchaser other than the original purchaser nor will it cover product purchased from an unauthorized third party. If you are not the original purchaser of this product, you take "as is" and "with all faults." If you did not purchase this Reflexion® Arc directly from Sealy® we will require proof of purchase from you demonstrating that you are the original purchaser and eligible to make a valid claim under this Warranty.

This Warranty does not include coverage for damage caused by the purchasers or by other users if the product has been used in a manner inconsistent with the operation and maintenance procedures outlined in the Complete Reference Guide, this Warranty, or any other applicable document published or approved by Sealy®. Nor does it include coverage if the product has been repaired or modified by the purchaser or by an unauthorized third party or if the product has been damaged in transit. This Warranty does not apply to damage to mattresses, fabric, cables, electrical cords or items supplied by Resellers, as defined below. Contact the Reseller or other appropriate party for warranty information on these items. Nor does this Warranty apply to any unnecessary service calls, including costs for in home service calls solely for the purpose of educating the consumer about the unit or finding an unsatisfactory power connection. In addition, if the recommended weight restrictions are not followed (Twin Long, Double, and Queen bases - up to 850 lbs. each) this Warranty is void.

Replacement parts may be new or reconditioned at Sealy®'s discretion.

Except for the 25 Year Warranty provided for the frame of this product, there is no warranty at all after five years, dating from commencement of this Limited Warranty.

ADDITIONAL LIMITATIONS ON WARRANTY COVERAGE

In the event a warranty claim is filed and a warranty replacement is deemed necessary, purchaser will be required to surrender the original product, including any components, to Sealy® at the time of the replacement. Return of the frame, however, should it need to be replaced, is not required.

Repairs to or replacement of the Reflexion® Arc model or its components under the terms of this Limited Warranty will apply to the original warranty period

warranty information

and will not serve to extend such period. This Warranty begins on the "warranty commencement date" which is the date of purchase for new unused products.

If you did not purchase this Reflexion® Arc model directly from Sealy®, proof of purchase will be required to demonstrate that you are the original purchaser and eligible to make a valid claim under this Warranty.

If original proof of purchase is not provided by the purchaser, Sealy® reserves the right to determine if the unit is covered, or is not covered, by this Warranty and may use the manufacturing date as the warranty commencement date.

The decision to repair or to replace defective parts under this Limited Warranty shall be made by Sealy® at its option and at its sole discretion. Except for the Warranty provided for the frame of this product, there is no warranty at all after five years, dating from commencement of this Limited Warranty.

SEALY® SHALL NOT BE LIABLE FOR INCIDENTAL OR CONSEQUENTIAL DAMAGES RESULTING FROM THE USE OF THIS PRODUCT OR ARISING OUT OF ANY BREACH OF THIS WARRANTY. THE EXCLUSIVE REMEDY FOR BREACH OF THIS WARRANTY SHALL BE REPLACEMENT OR CREDIT TOWARDS REPLACEMENT AS SET FORTH HEREIN. THERE ARE NO EXPRESS OR IMPLIED WARRANTIES, INCLUDING IMPLIED WARRANTIES OF MERCHANTABILITY AND FITNESS FOR A PARTICULAR PURPOSE, OTHER THAN THE WARRANTY DESCRIBED ON THE FACE OF THIS LIMITED WARRANTY.

If you the purchaser experience any problem with your Reflexion® Arc during the warranty period, please consult the troubleshooting section of your Reference Guide. "If the problem persists, please contact Sealy's Customer Service Department by calling toll-free 1-800-268-4414.

PLEASE RETAIN THIS WARRANTY PAPERWORK AND ORIGINAL SALES RECEIPT FOR EASY FUTURE REFERENCE AND DOCUMENTATION.

This Warranty is valid in Canada only.

V003

IF YOU HAVE ANY ISSUES WITH YOUR ADJUSTABLE BASE WITHIN THE WARRANTY PERIOD, PLEASE REFER BACK TO THE INSTRUCTIONS IN THIS USER MANUAL. IF YOUR ISSUES PERSIST, PLEASE CALL CUSTOMER SERVICE:

Please have your receipt ready and available.

CUSTOMER SERVICE TOLL FREE NUMBER: 1-800-268-4414

THANK YOU AND ENJOY YOUR REFLEXION® Arc ADJUSTABLE BASE.

Serial Number: _____

(Place your serial number here for ready reference.)

Attention : Avertissements importants relatifs à la sécurité

Veillez lire toutes ces consignes avant d'utiliser votre base réglable Reflexion® Arc

CONSERVEZ CES CONSIGNES.

Pour réduire les risques de chocs électriques, brûlures, incendies ou blessures :

Vous devez toujours débrancher la base réglable de la prise électrique avant tout nettoyage ou entretien de quelque partie que ce soit de la base. Afin de réduire les risques de chocs électriques. Pour effectuer le débranchement de façon sécuritaire, assurez-vous que la base est en position à plat ou horizontale et que tous les moteurs sont en position d'arrêt, puis retirez la fiche d'alimentation de la prise électrique.

Éloignez le cordon d'alimentation de toutes sources de chaleur. N'opérez jamais la base lorsque les ouvertures d'aération sont obstruées. Voyez à ce que les ouvertures d'aération soient exemptes de peluches, cheveux ou toutes autres particules. Évitez d'insérer ou d'échapper quelque objet que ce soit dans les ouvertures d'aération. Cessez l'utilisation de la base de lit et contactez un centre de service qualifié si : la fiche ou le cordon est endommagé, la base ne fonctionne pas correctement, ou elle a été immergée, endommagée ou abîmée.

Cette base réglable doit être utilisée uniquement aux fins pour lesquelles elle a été conçue, tel que stipulé dans ce manuel. N'utilisez pas d'accessoires/pièces non recommandés par le fabricant.

Une étroite supervision est requise lorsque la base réglable est utilisée par ou près d'enfants, de convalescents ou de personnes handicapées.

Sécurité électrique :

Pour une sécurité optimale, votre base réglable doit être branchée à un protecteur de surtension (non fourni avec la base réglable).

La base réglable doit être branchée directement dans une prise de courant murale ou à un protecteur de surtension (recommandé). La connexion inappropriée de l'équipement peut entraîner des risques de chocs électriques, d'incendies électriques ou de dysfonctionnement de la base réglable. Si la fiche électrique ne convient pas à votre prise de courant, veuillez contacter un électricien qualifié pour installer une prise adéquate. Toute modification non autorisée ou le fait de ne pas utiliser de prise de courant murale ou de protecteur de surtension peuvent invalider la portion électrique de votre garantie.

Avertissement concernant la garantie :

N'ouvrez pas ni n'altérez le boîtier de contrôle, les moteurs, ou les télécommandes (sauf le compartiment à piles). Votre garantie sera invalidée si le fonctionnement interne des composants est altéré. Pour des renseignements complets sur la garantie, veuillez vous référer à la section des renseignements sur la garantie, pages 33-34.

Utilisation à domicile et avis de non-responsabilité en milieu hospitalier :

La base réglable Reflexion® Arc a été conçue pour usage à domicile uniquement. Cette base n'a pas été conçue pour être utilisée en milieu hospitalier et n'est pas conforme aux normes applicables en milieu hospitalier. N'utilisez pas cette base réglable avec un matériel d'oxygénothérapie de TYPE TENTE À OXYGÈNE, ou à proximité de gaz explosifs.

Animaux domestiques et jeunes enfants :

Éliminez immédiatement tous les matériaux d'emballage, car ils peuvent présenter des risques de suffocation pour les jeunes enfants et les animaux domestiques. Afin d'éviter toute blessure, ne permettez pas aux enfants et aux animaux domestiques de jouer ou de sauter sur ou sous le lit. La base réglable ne doit pas être opérée par des enfants sans la supervision d'un adulte.

Caractéristiques de sécurité :

Les moteurs de la tête et du pied, à libre déclenchement, ont été conçus pour abaisser le matelas en se rétractant uniquement par gravité, sans jamais tirer vers le bas, ce qui minimise les points de pression.

Puissances nominale :

Entrée: AC 100-240V 50/60 HZ 2.0A
SORTIE: DC 29V 2.0A
WATTS: 58W

Classification du produit :

Les moteurs de levage n'ont pas été mis au point pour fonctionner en continu pendant plus de deux (2) minutes durant un laps de temps de dix-

consignes de sécurité et directives d'utilisation

huit (18) minutes ou environ 10 % de leur cycle de fonctionnement. Le fait de contourner ou d'excéder cette limite peut réduire la durée de vie du produit et la garantie.

Limites de poids :

Les limites de poids recommandées pour le Reflexion® Arc sont : Simple long, double, grand : 850 livres.

Le poids maximum que le lit peut soutenir par personne est de 275 livres, avec le poids distribué également sur les sections de la tête et du pied. Ce produit n'est pas conçu pour soutenir ou soulever ce poids seulement à la section de la tête ou celle du pied. REMARQUE : Un excès de poids au-delà de la limite de poids recommandée pourrait endommager votre Reflexion® Arc en plus d'annuler votre garantie. Vous devez vous coucher et vous lever de votre lit Reflexion® Arc alors qu'il est en position à plat ou horizontale. Le fait d'excéder ces limites de poids peut endommager la base réglable et/ou causer des blessures; cela peut également invalider la garantie.

Reflexion® Arc s'ajuste aisément à l'intérieur des cadres de lit, mobiliers de literie, lits plateformes certifiés pour soutenir un minimum de 1000 livres. Si la base réglable est utilisée sans pattes de lit et placée directement sur un cadre de lit ou un lit plateforme, nous recommandons fortement la présence de traverses afin d'assurer que la base réglable Reflexion® Arc maintienne sa

Le fait d'excéder ces limites de poids peut endommager la base réglable et/ou causer des blessures; cela peut également invalider la garantie.

stabilité durant l'opération.

Acoustique :

Lors de l'opération normale de la base réglable, les roulettes qui permettent au lit de maintenir ses distances du mur entrent en contact avec les supports en acier de la plateforme de la base, créant ainsi un bruit de contact. Lorsque le dormeur se met au lit, en sort ou change de position sur la base, ce bruit de contact peut être audible et c'est tout à fait normal.

Entretien du tissu :

Pour prolonger la durée de vie de votre tissu, protégez-le de la lumière directe du soleil chaque fois que possible. Pour nettoyer les taches, essuyez la zone avec une éponge légèrement humide ou avec une brosse douce pour enlever toutes particules. Garder à un minimum de 30 cm (12 pouces) des sources de chaleur directe.

Pour un nettoyage en profondeur, épongez les déversements de liquides à l'aide d'un chiffon propre et sec. Essuyez avec un linge propre humecté d'eau chaude. Ne pas mouiller excessivement. Une brosse à poils doux peut être utilisée pour enlever la saleté plus tenace. Évitez les égratignures en brossant doucement. Essuyez avec un linge propre humecté d'eau chaude afin d'enlever les résidus après le brossage. Faites sécher à l'ombre loin de toutes sources directes de chaleur.

Si des traces de taches persistantes demeurent visibles, demandez l'aide d'un professionnel du nettoyage.

Conformité FCC :

REMARQUE : Cet équipement a été testé et déclaré conforme aux limites d'un appareil numérique de classe B, conformément à la partie 15 des règles de la FCC. Ces limites sont conçues pour fournir une protection raisonnable contre les interférences nuisibles dans une installation résidentielle. Cet équipement génère, utilise et peut émettre de l'énergie de radiofréquence et, s'il n'est pas installé et utilisé conformément aux instructions, peut provoquer des interférences nuisibles aux communications radio. Cependant, il n'y a aucune garantie qu'aucune interférence ne se produira dans une installation particulière. Si cet équipement provoque des interférences nuisibles à la réception radio ou télévision, ce qui peut être déterminé en éteignant puis en rallumant l'équipement, l'utilisateur est encouragé à essayer de corriger les interférences par une ou plusieurs des mesures suivantes :

- Réorientez ou déplacez l'antenne de réception.
- Augmentez la distance entre l'équipement et le récepteur.
- Connectez l'équipement à une prise sur un circuit différent de celui auquel le récepteur est connecté.
- Consultez le revendeur ou un technicien radio / TV expérimenté pour obtenir de l'aide.

CAN ICES-3 (B)/NMB-3(B)

liste des pièces

Avant de vous débarrasser des matériaux d'emballage, assurez-vous que toutes les pièces sont incluses.

Vous trouverez toutes les pièces électriques et les composants devant être installés dans les boîtes sous la base ou attachés au cadre.

- A) Télécommande sans fil (1) et piles AAA (3).
- B) Barre de retenue de matelas (1)*
- C) Pattes de lit (4)
- D) Cordon d'alimentation (1)
- E) Bloc d'alimentation (1)
- F) Sangle de secours de la batterie (1)
(les piles de 9 volts ne sont pas incluses)
- G) Bande de connexion
- H) Cordon de synchronisation †

Pièces de fixations de la tête de lit

- I) Headboard Bracket (2)
- J) T-Bracket (2)
- K) Long Bolt (8)
- L) Short Bolt (6)
- M) Wing Nut (2)
- N) Washer (2)
- O) Hex Key

Pièces diverses (non incluses)

- I) Protecteur de surtension
- J) Piles de 9 volts (2)

- * Les articles sont attachés à la base à des fins d'expédition. Détachez-les soigneusement de la base et mettez-les de côté.
† Inclus seulement avec les bases de formats simple long.

IMPORTANT : Pour votre sécurité, lisez attentivement et complètement le manuel du propriétaire avant d'utiliser ce produit. Des chocs électriques pourraient survenir si les composants électriques n'ont pas été installés ou opérés adéquatement selon ces directives.

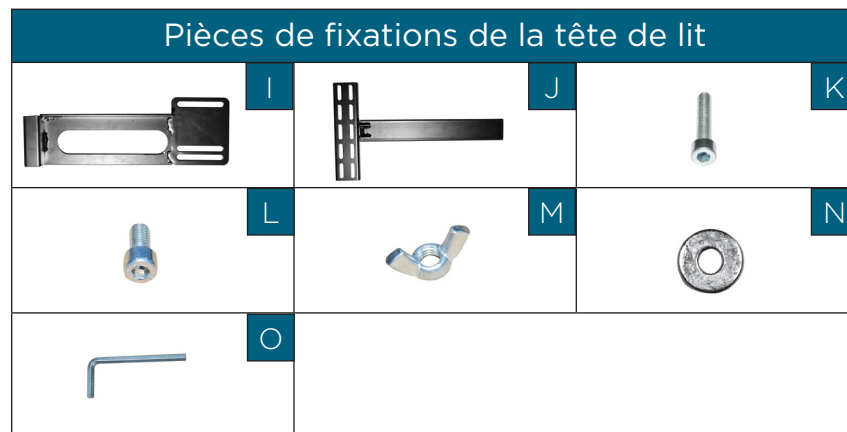
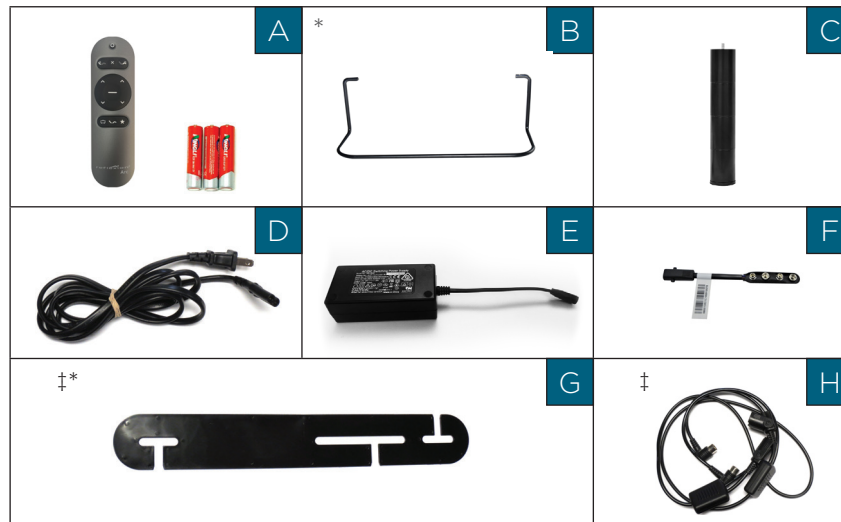

aperçu de la base

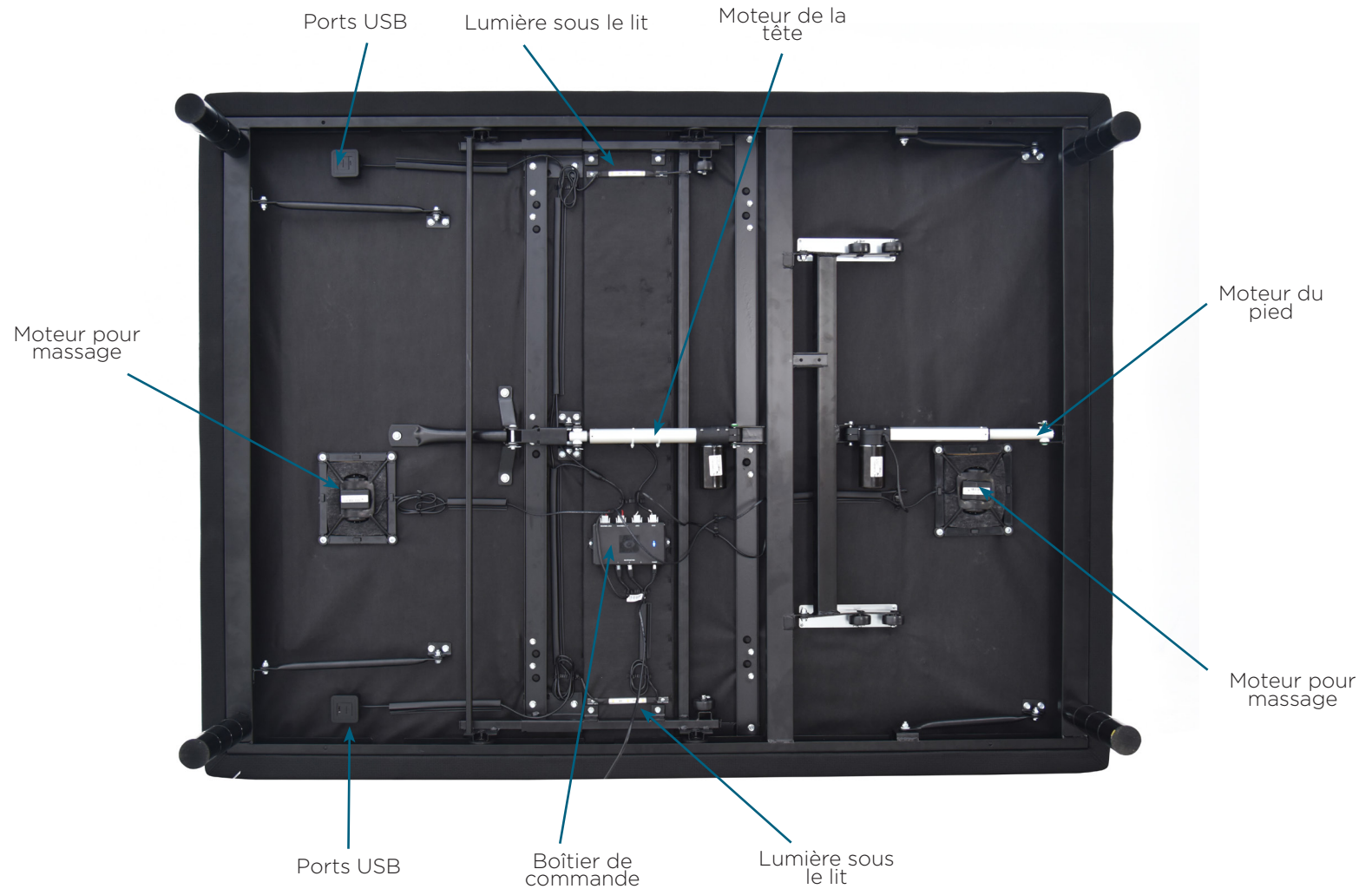

guide de référence rapide

Non à l'échelle. Pour fins d'illustrations seulement.
Lire toute les directives avant de commencer l'installation.

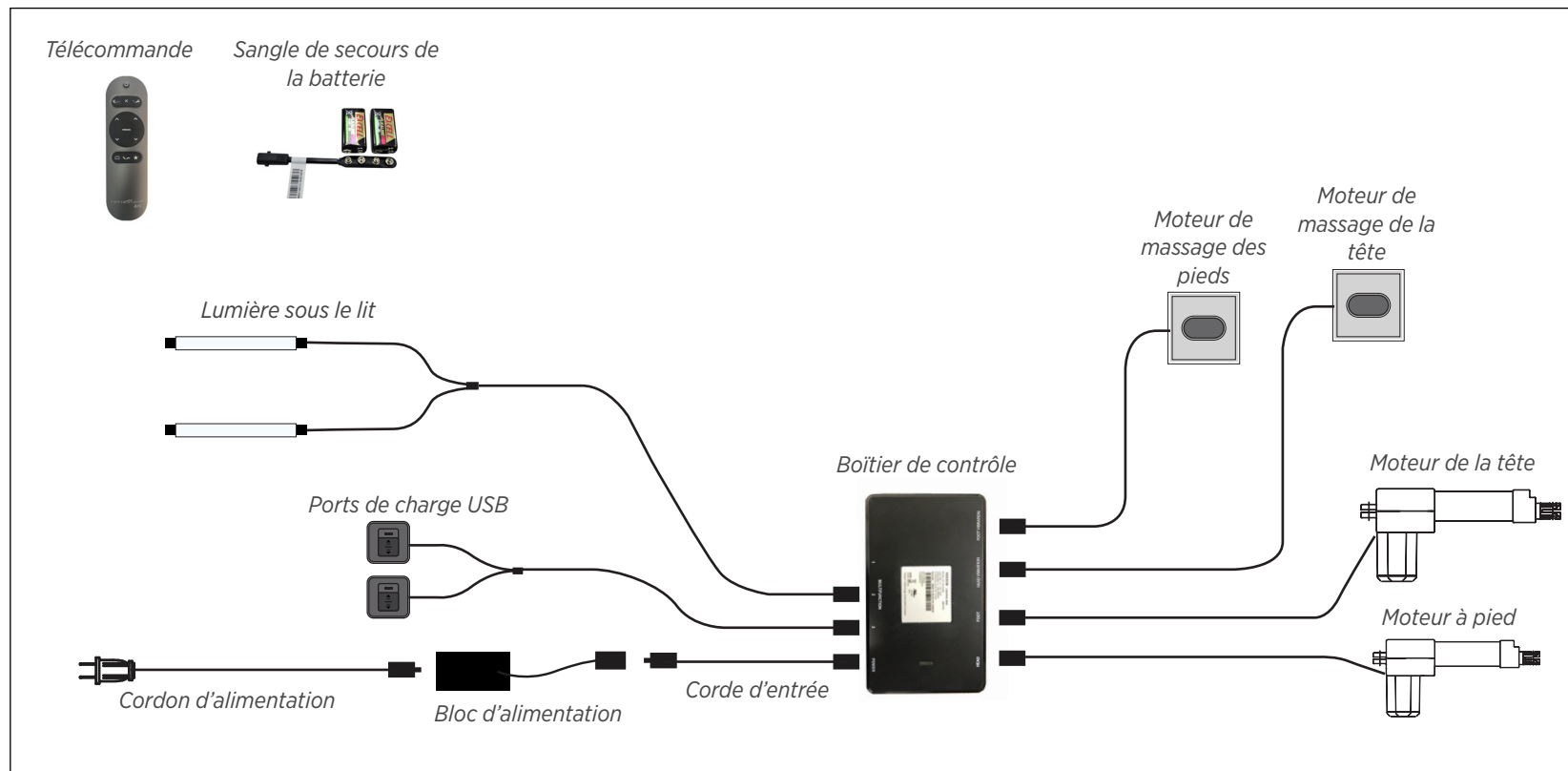

Pour l'installation d'une base divisée, voir pages 31-32.

guide d'installation

Pour des raisons de sécurité, l'installation de la base réglable nécessite la collaboration de deux personnes.

ÉTAPE 1

Placez la boîte de la base réglable à l'endroit désiré en la déposant à l'envers, c'est-à-dire que le dessous de la boîte est orienté vers le haut.

Retirez les matériaux d'emballage et assurez-vous de ne pas transpercer la boîte avec tout objet pointu.

ÉTAPE 2

Retirez le sommier de la boîte. Dépliez le lit en veillant à garder le bas du lit vers le haut.

ÉTAPE 3

Pour installer les fixations de la tête de lit, voir les directives page 33.

Les pattes sont expédiées complètement assemblées. Obtenez la hauteur désirée à l'aide de 3 segments de 3 " chacun, en retirant ou ajoutant un ou deux segments à chaque patte de lit.

Pour installer les pieds, enflez le pied dans le cadre et serrez à la main. **Ne pas trop serrer.**



ÉTAPE 4

Pour l'installation d'une base divisée, voir page 31.

Il est recommandé de laisser la sangle de sauvegarde de la batterie attachée à l'alimentation pour une utilisation en cas de besoin en cas de panne de courant d'urgence.



Deux piles 9V (non incluses) seront nécessaires pour son utilisation. Les piles 9V doivent être retirées de la sangle lorsqu'elles ne sont pas utilisées.

ÉTAPE 5

Dérroulez le cordon d'entrée (connecté au port du boîtier de contrôle) et branchez-le dans le bloc d'alimentation.



ÉTAPE 6

Dérroulez le cordon d'alimentation et branchez-le dans le bloc d'alimentation. Déposez le bloc d'alimentation par terre et étendez le cordon d'alimentation à partir de la base. Assurez-vous que le bloc d'alimentation ainsi que tous les cordons branchés sont dirigés vers le protecteur de surtension approprié.



guide d'installation

ÉTAPE 7

Remettez soigneusement la base sur ses pattes. Important: La manipulation de la base nécessite la collaboration de deux personnes. Ne pas traîner la base sur le plancher. Ne laissez pas le cadre de lit reposer sur le côté, une pression excessive pourrait endommager les pattes.

ÉTAPE 8

Branchez le cordon d'alimentation à une source d'alimentation. **Un protecteur de surtension est recommandé.**

ÉTAPE 9

Assurez-vous que les piles sont correctement installées à l'arrière de la télécommande. Testez brièvement les fonctions afin de vérifier le bon fonctionnement de la télécommande. Remettez la base en position à plat ou horizontale avant d'y déposer le matelas.

ÉTAPE 10

Pour installer la barre de retenue du matelas, insérez chaque extrémité de la barre dans les trous au pied de la plate-forme.



L'installation est maintenant complétée!
Testez toutes les fonctions de la télécommande.



télécommande

La télécommande arrive couplée à la base réglable.

Trois (3) piles AAA sont nécessaires pour opérer la télécommande.



MASSAGE



Contrôle de la zone du massage de tête :

Active le massage continu de base et offre deux niveaux d'intensité : faible et élevé. Arrêt.



Contrôle de la zone du massage du pied :

Active le massage continu de base et offre deux niveaux d'intensité : faible et élevé. Arrêt.



Contrôle du massage :

Éteint les zones de massage de la tête et des pieds lorsque vous appuyez dessus.

couplage de la télécommande

La télécommande arrive couplée à la base réglable.
Trois(3) piles AAA sont requises pour opérer la télécommande.

AJUSTER



Ajustement de la position de la tête

À utiliser pour élever et abaisser la section de la tête de votre base réglable.

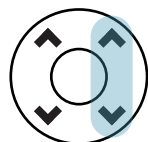

Ajustement de la position du pied

À utiliser pour élever et abaisser la section du pied de votre base réglable.

*** Non programmable par l'utilisateur.**

‡ Peut être reprogrammée à la position désirée de l'utilisateur.

Les fonctions préréglées ZÉRO-G®, TV au lit, et la position préférée au lit peuvent être reprogrammées à toute position choisie par l'utilisateur. Vous n'avez qu'à ajuster le lit à la position désirée, puis à maintenir enfoncé n'importe lequel des 3 boutons jusqu'à ce que le voyant de la télécommande clignote deux fois. La fonction est maintenant reprogrammée.

Pour remettre les boutons à leur position d'origine, appuyez simultanément sur les boutons 1-touche à plat et Zéro G pendant 5 secondes. Le voyant rétroéclairé de la télécommande clignotera deux fois pour indiquer que les positions d'origine ont été restaurées.

PRÉRÉGLER



Zéro-G® ‡

Ajuste vos jambes pour soulager la pression au bas du dos.



À plat (horizontale)*

Le bouton 1-touche à plat abaisse la tête et le pied à la position à plat ou horizontale et arrête le massage s'il est en cours.



Position préréglée TV au lit ‡

Positionne la tête et le pied pour regarder la TV.



Position préréglée préférée ‡

Position préréglée reprogrammable.



Voyant lumineux DEL sous le lit *

Met en marche/éteint le voyant lumineux DEL sous le lit.

couplage des télécommandes

La télécommande d'origine arrive déjà couplée à la base réglable. Aucune autre action n'est requise. Si la télécommande n'est pas couplée à la base, veuillez suivre les étapes ci-dessous.

ÉTAPE 1

Retirez le couvercle arrière de la télécommande en le faisant glisser vers le bas pour exposer le bouton PAIR. Débranchez le cordon d'alimentation de votre prise de courant. Attendez 1 minute, puis rebranchez-le à votre prise de courant. Effectuez l'étape 2 dans les 10 secondes, pendant que le voyant du boîtier de commande clignote.

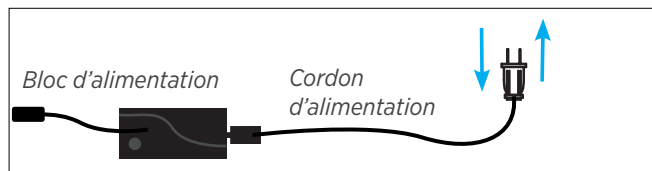

ÉTAPE 2

Appuyez et maintenez le bouton de COUPLAGE. Le bouton s'illuminera en bleu et commencera à clignoter. Lorsque le bouton de COUPLAGE arrêtera de clignoter, le voyant LED du boîtier de commande cesse de clignoter. Relâchez le bouton de COUPLAGE. La télécommande est maintenant couplée à la base réglable.

Bouton de couplage



ÉTAPE 3

Testez toutes les fonctions de la télécommande. Si les boutons de la télécommande n'ont pas d'impact sur les mouvements de la base réglable, veuillez répéter la procédure ou appeler le service à la clientèle : 1-800-268-4414

Fonction de verrouillage parental

Activer La fonction verrouillage parental



TÊTE LEVÉE + PIEDS LEVÉS - tenir pendant trois secondes jusqu'à ce que la lumière clignote.

Désactivez la fonction verrouillage parental



TÊTE BAISSÉE + PIEDS BAISSÉS - Tenez pendant trois secondes puis TÊTE LEVÉE + PIEDS LEVÉS - Tenez pendant trois secondes jusqu'à ce que la lumière clignote.



recharge USB

L'USB est équipé d'une charge rapide pour des temps de charge plus rapides. Utilisez le curseur USB pour basculer entre un connecteur de type A et de type C.

APERÇU



Utilisez le curseur pour basculer entre le connecteur USB de **type A** et le connecteur USB de **type C**.

CONNECTEUR DE TYPE A (USB STANDARD)



Le connecteur USB de **type A** est un port USB standard, utilisé pour l'interface de connexion par câble standard pour les ordinateurs personnels et les appareils électroniques grand public.

CONNECTEUR DE TYPE C



Le connecteur USB de **type C** est un port USB plus petit.

sangle de secours de la batterie

Deux (2) piles de 9 volts sont nécessaires pour faire fonctionner la fonction de mise hors tension et ne sont PAS incluses.

ÉTAPE 1

Débranchez l'alimentation du cordon d'alimentation d'entrée.

ÉTAPE 2

Connectez la sangle de secours de la batterie aux (2) piles alcalines de 9 volts. Ne mélangez pas les piles de marque.



ÉTAPE 3

Connectez l'extrémité de la sangle de sauvegarde de la batterie au cordon d'alimentation d'entrée connecté au boîtier de commande.

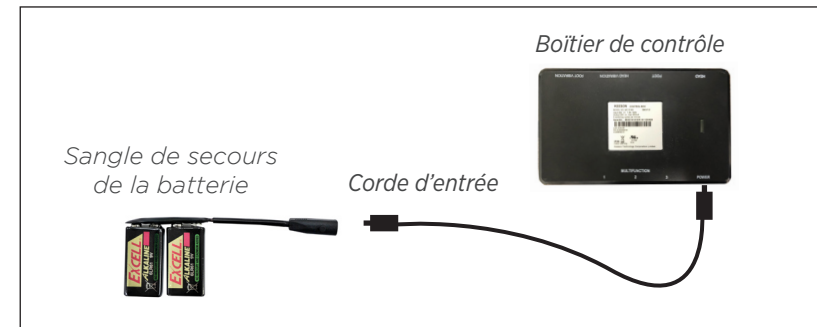

Remarque : Détachez la sangle de secours de la batterie une fois l'urgence terminée, car le système continuera à être alimenté par les batteries, même s'il n'est pas utilisé.

ÉTAPE 4

Utilisez la télécommande pour abaisser la base.



bande de connexion

Les bandes de connexion ont été fixées au cadre de la base lors de l'expédition.

APERÇU

S'il s'agit d'une installation de base divisée, les bandes de connexion en plastique sont fournies (une par base) pour réunir les bases. Utilisez les deux bandes de connexion afin de sécuriser les panneaux de la tête et du pied ensemble.



ÉTAPE 1

Les bases étant à l'endroit désiré et tournées sur ses pieds, desserrez légèrement les deux pattes de lit afin de permettre aux bandes de s'ajuster au boulon de la patte, entre la rondelle de la patte et le cadre.



ÉTAPE 2

Glissez le côté (a) de la bande de connexion dans le boulon de la patte de lit. Faites pivoter la bande et connectez le côté (b) au boulonsangle et branchez le côté (b) au boulon de la patte. Sécurisez la bande en la tirant vers la gauche.



ÉTAPE 3

Resserrez les pattes de lit. **Ne pas trop serrer.** Utilisez la bande de connexion restante et répétez la procédure sur l'autre extrémité de la base.

synchronisation de deux bases

Un cordon de synchronisation est inclus avec la base simple long.
Le cordon de synchronisation connecte les deux boîtiers de contrôle à une seule télécommande afin d'assurer la synchronisation des deux bases.

ÉTAPE 1

Débranchez les bases de la source d'alimentation.

ÉTAPE 2

Connectez l'extrémité mâle de chaque cordon de synchronisation au boîtier de contrôle.

ÉTAPE 3

Rebranchez les bases à la source d'alimentation.

ÉTAPE 4

Vérifiez que tous les cordons sont correctement fixés.
Les deux télécommandes fonctionneront désormais simultanément sur les deux bases.

Le système est désormais connecté. Les boutons appuyés sur les deux télécommandes contrôleront les deux bases simultanément.

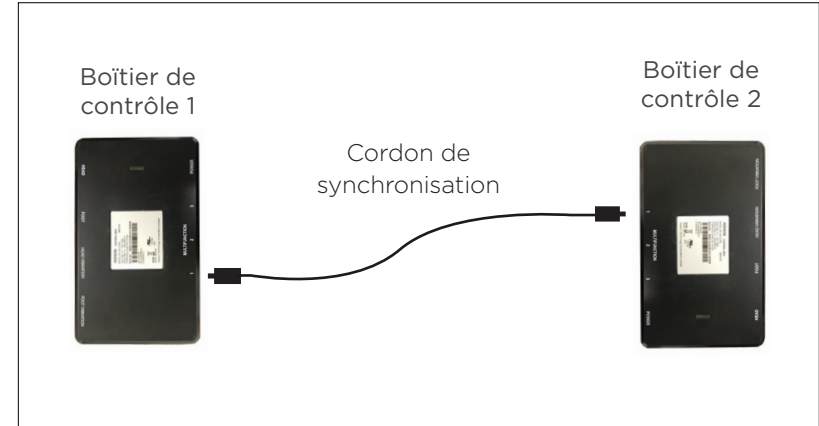

NOTES DE PERFORMANCE

Si les bases ne correspondent pas, appuyez sur le bouton FLAT pour resynchroniser les positions mécaniques.

guide d'installation des fixations de la tête de lit

Les fixations de la tête de lit sont des accessoires optionnels et sont incluses.
Une clé hexagonale est fournie avec la trousse d'accessoires pour terminer l'installation.

ÉTAPE 1

- a) Alignez le trou dans la fixation avec la douille en laiton dans laquelle se visse la patte de lit. Maintenez la fixation en place et vissez la patte dans la base jusqu'à ce qu'elle soit bien serrée. **NE VISSEZ PAS TROP FORTEMENT**, car la patte de lit pourrait tourner à vide.



- b) Alignez la pièce avec le trou dans le cadre (situé vers le pied de la base) et utilisez un boulon court, une rondelle et un écrou pour sécuriser la fixation. Assurez-vous que le boulon est bien serré.

ÉTAPE 2

- a) Mesurez la distance entre les trous de montage sur la tête de lit et installez la fixation en T pour accueillir la tête de lit.
- b) Pour installer la fixation en T, faites-la glisser à l'extrémité de la fixation de la tête de lit. Alignez le côté plat de la fixation en T avec les trous de fixation sur la tête de lit.
- c) Sécurisez la fixation en T en place en insérant deux vis courtes au haut de la fixation. Utilisez la clé hexagonale pour serrer les vis.

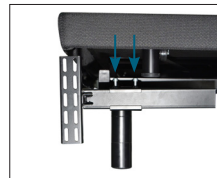
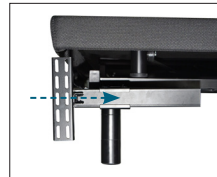

ÉTAPE 3

Rattachez votre tête de lit à la plaque de fixation en utilisant les longues vis restantes ou la quincaillerie fournie avec votre base. Les têtes des boulons seront orientées vers l'extérieur. Utilisez la clé hexagonale pour serrer les boulons.

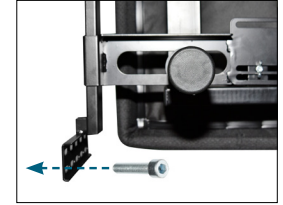

Si une ou plusieurs fonctions sur la base de lit ont cessé de fonctionner :

BASE RÉGLABLE

- Vérifiez sous la base réglable si toutes les connexions sont bien fixées et qu'aucun cordon ou aucune pièce de literie n'entrave les mouvements de la base.
- Vérifiez si le voyant DEL vert est bien allumé sur le boîtier de contrôle. S'il n'est pas allumé, vérifiez si l'entrée et les cordons d'alimentation sont connectés adéquatement.
- Débranchez la base pendant 60 secondes afin de réinitialiser les composants électroniques.
- Branchez la base réglable dans une sortie électrique différente ou testez la prise de courant avec un autre appareil fonctionnel (un protecteur de surtension avec mise à la terre est recommandé).

TÉLÉCOMMANDE

- Assurez-vous que vos piles sont correctement installées ou n'ont pas besoin d'être remplacées.
- Assurez-vous que la fonction de verrouillage de sécurité pour enfants est désactivée. Voir page 28 pour plus d'informations.
- Assurez-vous que la télécommande est connectée à la base.

Si vous n'avez pas solutionné votre problème à l'aide des directives ci-dessus, veuillez relever le numéro de série sur la carte de garantie ou à l'arrière de la télécommande et appeler l'équipe du service à la clientèle de votre région.

Pour le service à la clientèle veuillez appeler : 1-800-268-4414

renseignements sur la garantie

Garantie limitée Base réglable Reflexion® Arc

SEALY CANADA LTD. (SEALY®) GARANTIT QU'IL REMPLACERA OU RÉPARERA, À SA SEULE DISCRÉTION, LE MODÈLE REFLEXION® ARC DE L'ACHETEUR S'IL S'AVÈRE DÉFECTUEUX EN RAISON D'UN DÉFAUT DE MATÉRIAUX OU DE FABRICATION, SOUS RÉSERVE DES LIMITATIONS DÉCRITES DANS CETTE GARANTIE.

SEALY® DÉCLINE TOUTE RESPONSABILITÉ QUANT À LA QUALITÉ DES PRODUITS SAUF DISPOSITIONS CONTRAIRES DE LA PRÉSENTE GARANTIE. IL N'Y A AUCUNE GARANTIE QUI PROLONGE OU ÉTEND LES GARANTIES AU-DELÀ DE CE QUI EST SPÉCIFIÉ DANS LA PRÉSENTE GARANTIE.

CETTE GARANTIE NE S'APPLIQUE QU'AU MODÈLE REFLEXION® ARC. CE MODÈLE PEUT ÊTRE IDENTIFIÉ PAR RÉFÉRENCE AU NUMÉRO DE SÉRIE SUR LE PRODUIT.

Années 1, 2 et 3 : COUVERTURE COMPLÈTE DES PIÈCES ET DE LA MAIN-D'ŒUVRE

La base réglable Reflexion® Arc est garantie contre les défauts de fabrication ou de matériaux pendant une période de trois (3) ans à compter de la date d'entrée en vigueur de la garantie. Durant ces trois premières années de la garantie, le produit est totalement couvert incluant les composants électroniques et électriques, les moteurs de commande et les composants d'alimentation en courant fournis par le fabricant. Sur réception d'un avis, au cours des trois premières années à compter de la date d'entrée en vigueur de la garantie, Sealy® expédiera à l'acheteur des pièces de remplacement, sans frais pour l'acheteur, pour remplacer toute pièce défectueuse. De plus, Sealy® assumera tous les frais autorisés de main-d'œuvre ainsi que les frais de transport liés à la réparation ou au remplacement de toute pièce que Sealy® aura jugée défectueuse. Cette garantie de trois ans ne s'appliquera pas si l'acheteur ne retourne pas toutes les pièces défectueuses à Sealy® dans les 15 jours suivant la réception par l'acheteur des pièces de remplacement fournies. Cependant, le retour du cadre n'est pas requis s'il doit être remplacé.

Cette garantie ne couvrira en aucun cas tout dommage attribuable à une utilisation inappropriée ou à une usure normale ou parce que le produit a été soumis à un poids excessif. Cette garantie ne couvrira pas davantage tout acheteur autre que l'acheteur d'origine ni ne couvrira un produit acheté d'une tierce partie non autorisée. Si vous n'êtes pas l'acheteur d'origine de ce produit, vous l'acceptez « tel quel » et « avec tous ses défauts ». Si vous n'avez pas acheté cette base Reflexion® Arc directement de Sealy®, nous exigerons de vous une preuve d'achat démontrant que vous êtes l'acheteur d'origine et que vous êtes en droit de faire une réclamation valide en vertu de cette garantie.

Années 4 et 5 : COUVERTURE COMPLÈTE DES PIÈCES SEULEMENT

Sur réception d'un avis au cours des années quatre et cinq (4-5) à compter de la date d'entrée en vigueur de la garantie, Sealy® offrira à l'acheteur de remplacer toute pièce défectueuse. Les composants électroniques et électriques, les moteurs de commande et les composants d'alimentation en courant fournis par le fabricant sont inclus. Ces deux (2) années de garantie ne s'appliqueront pas si l'acheteur ne retourne pas toutes

les pièces défectueuses à Sealy® dans les 15 jours suivant la réception par l'acheteur des pièces de remplacement. L'acheteur doit assumer tous les frais de service, transport, main-d'œuvre et expédition liés à la livraison et/ou au remplacement des pièce(s) défectueuse(s).

CADRE SEULEMENT - GARANTIE DE 1 À 25 ANS

Nonobstant ce qui précède, Sealy® prolonge à 25 ans la garantie sur le cadre utilisé avec ce produit. Spécifiquement, Sealy® garantit que pendant 25 années complètes, tout défaut de main-d'œuvre ou de matériaux utilisés dans ledit cadre sera couvert. Dans le cas d'un défaut de cadre, le remplacement complet du produit sera offert. Aux fins de cette garantie de 25 ans, le cadre consiste en la structure de métal de la base et exclut spécifiquement son recouvrement, ses rails latéraux, son tablier et ses pattes, l'actionneur des moteurs de levage, le boîtier de contrôle, les télécommandes, l'alimentation électrique et tous les cordons d'alimentation.

CONDITIONS GÉNÉRALES ADDITIONNELLES

Cette garantie ne couvrira en aucun cas tout dommage attribuable à une utilisation inappropriée ou à une usure normale ou au non-respect des restrictions de poids recommandées. Cette garantie ne couvrira pas davantage tout acheteur autre que l'acheteur d'origine ni ne couvrira un produit acheté d'une tierce partie non autorisée. Si vous n'êtes pas l'acheteur d'origine de ce produit, vous l'acceptez « tel quel » et « avec tous ses défauts ». Si vous n'avez pas acheté cette base Reflexion® Arc directement de Sealy®, nous exigerons de vous une preuve d'achat démontrant que vous êtes l'acheteur d'origine et que vous êtes en droit de faire une réclamation valide en vertu de cette garantie. Cette garantie ne comprend pas la couverture de tout dommage causé par l'acheteur ou par d'autres utilisateurs si le produit a été utilisé de manière non conforme aux directives d'utilisation ou d'entretien soulignées dans le Manuel du propriétaire, dans cette garantie, ainsi que dans tout autre document applicable publié ou approuvé par Sealy®. Également, cette garantie ne comprend pas la couverture si le produit a été réparé ou modifié par l'acheteur ou par une tierce partie non autorisée ou si le produit a été endommagé en transit. Cette garantie ne s'applique pas aux dommages faits aux matelas, tissus, câbles, cordons électriques ou articles fournis par des revendeurs, tel que défini ci-dessous. Contactez le revendeur ou d'autres tierces parties appropriées pour obtenir les renseignements concernant la garantie de ces articles. Cette garantie ne s'applique pas davantage à tout appel de service non nécessaire, incluant les coûts pour des appels de service à domicile dans le seul et unique but d'éduquer le consommateur quant à la base réglable ou pour repérer un mauvais raccordement électrique. De plus, si les restrictions de poids recommandées ne sont pas suivies (Formats Simple long, double, grand - jusqu'à 850 lb chaque), cette garantie est invalide.

LIMITATIONS ADDITIONNELLES SUR LA COUVERTURE DE GARANTIE

Dans le cas où une réclamation de garantie est déposée et qu'une garantie de remplacement seulement est jugée nécessaire, l'acheteur sera requis de remettre à Sealy® le produit d'origine incluant tout composant au moment du remplacement. Cependant, le retour du cadre n'est pas requis s'il doit être remplacé.

La réparation ou le remplacement du modèle Reflexion® Arc ou de ses composants,

renseignements sur la garantie

en vertu de cette garantie limitée, s'appliquera à la période de garantie d'origine et ne servira pas à prolonger cette période. Cette garantie commence à la « date d'entrée en vigueur de la garantie » laquelle est la date d'achat pour les nouveaux produits non utilisés.

Si vous n'avez pas acheté ce modèle Reflexion® Arc directement de Sealy®, une preuve d'achat sera requise pour démontrer que vous êtes l'acheteur d'origine et que vous êtes en droit de faire une réclamation valide en vertu de cette garantie.

Si la preuve d'achat d'origine n'est pas fournie par l'acheteur, Sealy® se réserve le droit de déterminer si le produit est couvert ou non par cette garantie et si la date de fabrication peut être utilisée en remplacement de la date d'entrée en vigueur de la garantie.

La décision de réparer ou de remplacer les pièces défectueuses en vertu de cette garantie devra être prise par Sealy® à son choix et à sa seule discrétion. À l'exception de la garantie fournie pour le cadre de ce produit, il n'y a plus aucune garantie après cinq années à compter de la date d'entrée en vigueur de cette garantie limitée.

SEALY® NE SERA PAS TENU RESPONSABLE DE TOUT DOMMAGE INDIRECT, ACCESSOIRE OU CONSÉCUTIF OU DE TOUT AUTRE DOMMAGE RÉSULTANT DE L'UTILISATION DE CE PRODUIT OU DE L'INOBSERVATION DES DISPOSITIONS DE CETTE GARANTIE. DANS LE CAS D'UNE INOBSERVATION DES DISPOSITIONS DE CETTE GARANTIE, LE REMPLACEMENT OU UN CRÉDIT POUR LE REMPLACEMENT SERA L'UNIQUE RECOURS DE L'ACHETEUR TEL QUE STIPULÉ DANS LA PRÉSENTE GARANTIE. IL N'Y A AUCUNE GARANTIE EXPRESSE OU IMPLICITE ET CELA COMPREND LES GARANTIES IMPLICITES DE COMMERCIALISATION ET DE COMPATIBILITÉ POUR UNE UTILISATION PARTICULIÈRE OU À DES FINS PARTICULIÈRES AUTRES QUE LA GARANTIE DÉCRITE FIGURANT DANS LA PRÉSENTE GARANTIE.

Si vous, l'acheteur, expérimentez tout problème que ce soit avec votre base réglable Reflexion® Arc durant la période de garantie, veuillez consulter la section dépannage de votre Manuel du propriétaire. Si le problème persiste, veuillez contacter le service à la clientèle de Sealy® en appelant sans frais au 1-800-268-4414.

VEUILLEZ CONSERVER CE DOCUMENT DE GARANTIE AINSI QUE LE REÇU DE CAISSE D'ORIGINE POUR RÉFÉRENCE ULTÉRIEURE ET CONSULTATION.

Cette garantie est valide au Canada seulement.

V003

SI VOUS AVEZ QUELQUE PROBLÈME QUE CE SOIT AVEC VOTRE BASE RÉGLABLE DURANT LA PÉRIODE DE GARANTIE, VEUILLEZ VOUS RÉFÉRER AUX DIRECTIVES DU MANUEL DU PROPRIÉTAIRE. SI VOTRE PROBLÈME PERSISTE, VEUILLEZ APPELER LE SERVICE À LA CLIENTÈLE.

Veillez avoir en main votre reçu de caisse.

NUMÉRO SANS FRAIS DU SERVICE À LA CLIENTÈLE : 1-800-268-4414

MERCI ET PROFITEZ BIEN DE VOTRE BASE RÉGLABLE Reflexion® Arc.

Numéro de série : _____

(Placer votre numéro de série ici pour une consultation rapide.)



C US

Intertek
©2017 Sealy®

V002_R5_08/2020

REFLEXION[®]

Child Lock Instruction Guide

Lock your adjustable base to prevent it from moving until manually unlocked. Available on Reflexion[®] Boost, Boost 2.0 and Arc models.

ACTIVATE CHILD LOCK

STEP 1

Press and hold HEAD UP & FOOT UP buttons together for three (3) seconds.

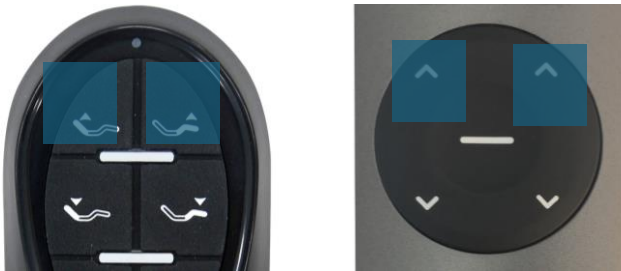

STEP 2

The remote LED and/or backlight will flash. When the backlight goes away, the remote is now in Child Lock.

DEACTIVATE CHILD LOCK

STEP 1

Press and hold HEAD DOWN & FOOT DOWN buttons together for three (3) seconds.



STEP 2

Press and hold HEAD UP & FOOT UP buttons together for three (3) seconds.



STEP 3

The remote LED and/or backlight will flash. When the backlight goes away, the remote is no longer in Child Lock.