

VICTROLA™



MODELLO: VTA-200B

GIRADISCHI 6 IN 1

Importanti istruzioni di sicurezza	3
Panoramica del prodotto	5
Impostazione/funzionamento di base	8
Ascolto di un disco in vinile	9
Ascolto di un CD	9
Ascolto della radio FM	10
Ascolto di un dispositivo audio esterno (modalità AUX)	11
Ascolto di un dispositivo audio esterno (modalità Bluetooth)	11
Ascolto di una cassetta	11
Manutenzione/uso corretto	12
Specifiche	13
Guida alla soluzione dei problemi	14

Importanti istruzioni di sicurezza

1. Leggere queste istruzioni – leggere tutte le istruzioni per la sicurezza e l'uso prima di utilizzare il prodotto.
2. Conservare queste istruzioni – conservare le istruzioni per la sicurezza e l'uso per riferimento futuro.
3. Prestare attenzione alle avvertenze: seguire tutte le avvertenze sul dispositivo e nelle istruzioni per l'uso.
4. Seguire tutte le istruzioni – seguire tutte le istruzioni per l'uso.
5. Non utilizzare l'apparecchio vicino all'acqua: l'apparecchio non deve essere utilizzato in prossimità di acqua o umidità, ad esempio in uno scantinato umido, vicino ad una piscina e simili.
6. Per la pulizia utilizzare soltanto un panno asciutto.
7. Non ostruire le bocchette di ventilazione. Installare in base alle istruzioni del produttore.
8. Non collocare l'apparecchio vicino in prossimità di fonti di calore quali radiatori, bocchette dell'aria, stufe o altre apparecchiature (ivi compresi gli amplificatori) che producono calore.
9. Proteggere il cavo di alimentazione evitando che sia calpestato o compresso, in modo particolare in prossimità delle spine, nei connettori e sui punti di uscita del cavo dall'apparecchio.
10. Usare solamente attacchi/accessori specificati dal produttore.
11. Utilizzare solo con carrelli, supporti, treppiedi, staffe o tavoli specificati dal produttore o venduti insieme all'apparato. Quando è utilizzato un carrello o simili, prestare attenzione quando si sposta il carrello con l'apparecchio per evitare le lesioni provocate dai capovolgimenti.
12. Scollegare l'apparecchio dalla presa di corrente durante i temporali o quando non è usato per un lungo periodo di tempo.
13. Rivolgersi a personale qualificato per qualsiasi intervento di manutenzione. La manutenzione è necessaria quando l'apparecchio è stato danneggiato in un modo qualsiasi, per esempio quando il cavo di alimentazione o la spina è danneggiata; quando è stato versato del liquido sull'apparecchio oppure sono stati fatti cadere degli oggetti al suo interno; quando l'apparecchio è stato esposto a pioggia o umidità, quando non funziona normalmente oppure quando è stato fatto cadere.
- 14.



	ATTENZIONE RISCHIO DI SCOSSE ELETTRICHE NON APRIRE	
AVERTISSEMENT: RISQUE DE CHOC ÉLECTRIQUE – NE PAS OUVRIR.		

- Il simbolo del lampo a freccia compreso in un triangolo equilatero ha lo scopo di avvisare l'utente della presenza di "tensioni pericolose" non protette da isolamento all'interno dei complementi del prodotto, che potrebbero essere di grandezza tale da costituire un pericolo di scosse elettriche.
- Avvertenza: Per ridurre il rischio di scosse elettriche, non rimuovere il coperchio (o la parte posteriore), in quanto all'interno non vi sono parti riparabili dall'utente. Per l'assistenza, rivolgersi a personale qualificato.
- Il punto esclamativo compreso in un triangolo equilatero ha lo scopo di avvisare l'utente circa la presenza di importanti istruzioni per l'uso e la manutenzione, incluse nel manuale che accompagna l'apparecchio.

15.



Morsetto di messa a terra di protezione. L'apparecchio deve essere collegato ad una presa di corrente con un collegamento con messa a terra di protezione.

16. Quando la presa di rete viene usata come dispositivo di interruzione, quest'ultimo deve rimanere sempre operativo.
17. Per ridurre il rischio di incendi o scosse elettriche non esporre questo apparato a pioggia o umidità. L'apparecchio non deve essere esposto a gocciolamento o spruzzi e nessun oggetto contenente liquidi, quali vasi o simili, deve essere collocato sopra lo stesso.

18. Non ostacolare la ventilazione coprendo le bocchette di ventilazione con oggetti quali giornali, tovaglie, tende, ecc.:
19. Sull'apparecchio non devono essere collocate fiamme vive, come candele accese.
20.  Corrente alternata. Per indicare che l'apparecchio è adatto per corrente alternata e relativi morsetti.
21. Utilizzare l'apparecchio in climi moderati.



22. **RICICLO**
Questo prodotto è contrassegnato dal simbolo per la cernita selettiva per i rifiuti di apparecchiature elettriche ed elettroniche (RAEE). Ciò significa che questo prodotto deve essere maneggiato in conformità alla Direttiva europea 2012/19/UE al fine di essere riciclato o smontato per ridurre al minimo l'impatto sull'ambiente.
L'utente ha la possibilità di consegnare il proprio prodotto a un'organizzazione di riciclaggio competente o al rivenditore quando acquista una nuova apparecchiatura elettrica o elettronica.

ACCESSORI INCLUSI

- CAVO RCA LINE OUT
- MANUALE DI ISTRUZIONI
- ADATTATORE 45 GIRI
- CAVO DI ALIMENTAZIONE RIMOVIBILE (2 PEZZI)
- GARANZIA

Panoramica del prodotto

Vista frontale

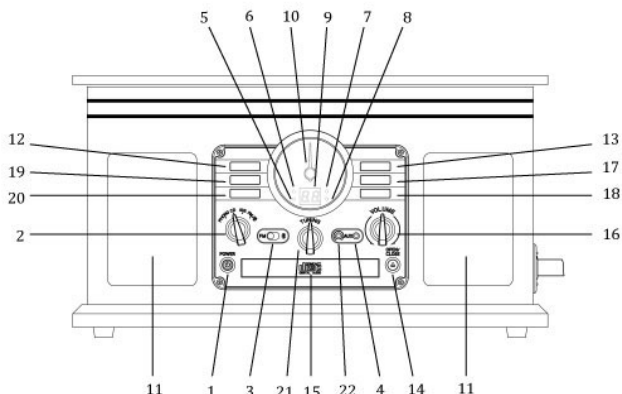

1. **POWER** Premere per accendere o spegnere l'unità.
2. **MANOPOLA DI SELEZIONE** "PHONO, CD, AUX, FM/ " Ruotare per selezionare la funzione desiderata.
3. **COMMUTATORE** "FM", " " Far scorrere per selezionare FM o Bluetooth.
4. **JACK AUX IN 3,5 mm** Consente di collegare la sorgente esterna al jack AUX IN.
5. **INDICATORE PLAY** Si illumina quando il CD è in fase di riproduzione.
6. **INDICATORE ST/BT** La spia blu lampeggia quando l'unità è in attesa di associazione. La spia blu rimane accesa quando il dispositivo esterno è collegato all'unità. La spia rossa si illumina quando si riceve la stazione in modalità di riproduzione stereo.
7. **INDICATORE PROGRAM** Si illumina quando si imposta la riproduzione del programma.
8. **INDICATORE REPEAT** La spia rossa rimane accesa quando si ripetono tutti i brani. La spia rossa lampeggia quando si ripete un singolo brano.
(Nota: Questo indicatore funziona solo in modalità CD.)
9. **DISPLAY A LED**
10. **INDICATORE DI SINTONIZZAZIONE**
11. **ALTOPARLANTI STEREO**
12. **STOP** Premere per arrestare la riproduzione o annullare l'impostazione del programma.
13. **PLAY/PAUSE** Premere per avviare la riproduzione, premere di nuovo per metterla in pausa.
(Nota: Questo tasto funziona solo in modalità CD, Bluetooth.)
14. **OPEN/CLOSE** In modalità CD, utilizzare per aprire e chiudere il vano del disco.
15. **VANO DEL DISCO**
16. **MANOPOLA "VOLUME"** Ruotare per regolare il volume.
- 17/18. **BRANO SUCCESSIVO/PRECEDENTE E AVANTI/INDIETRO** ()
In modalità CD, premere una volta per saltare al brano successivo/precedente. Tenere premuto per eseguire un avanzamento/riavvolgimento rapido.
(Nota: Questo tasto non funziona in modalità PHONO, FM, AUX)
19. **"PROGRAM"** Premere per impostare la riproduzione del programma.
(Nota: Questo indicatore funziona solo in modalità CD.)
20. **"REPEAT"** Premere per selezionare la modalità di ripetizione.
(Nota: Questo indicatore funziona solo in modalità CD.)
21. **MANOPOLA SINTONIZZATORE RADIO** In modalità FM, ruotare per sintonizzare una stazione.
22. **JACK CUFFIE DA 3,5 mm**
Accetta spinotti per cuffie/auricolari.

Vista laterale destra

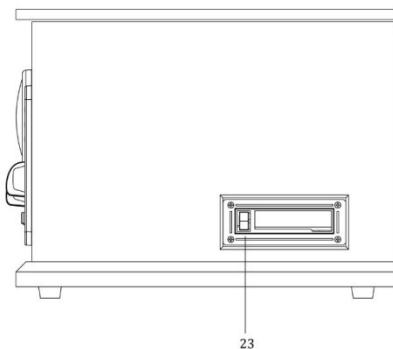

23. AVANTI ED ESPULSIONE CASSETTA Premere a metà per avanzare rapidamente, premere fino in fondo ed espellere il nastro.

Vista posteriore

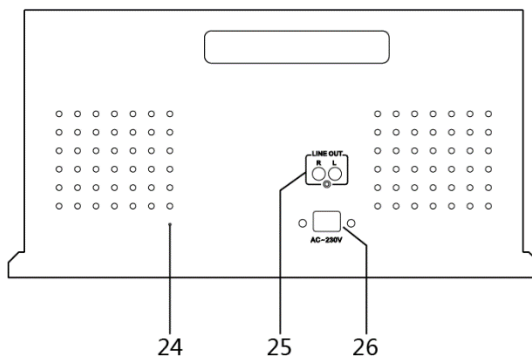

24. Antenna FM a filo

Durante la sintonizzazione su una stazione in modalità FM, estendere il cavo e riposizionarlo per regolare la ricezione ottimale.

25. Jack LINE OUT

Per un amplificatore con prese di ingresso ausiliarie RCA, inserire le spine bianche e rosse sul cavo RCA nell'unità. Inserire l'estremità opposta nell'amplificatore. Assicurarsi di collegare la spina bianca al jack bianco e la spina rossa al jack rosso.

26. Cavo di alimentazione CA

Inserire le spine CA in una presa di corrente.

Si consiglia che questo prodotto venga fatto funzionare solo con il tipo di fonte di alimentazione specificato sull'etichetta.

Parti del giradischi

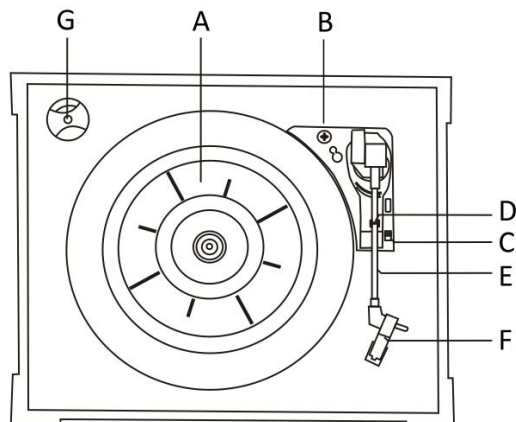

A. Giradischi.

B. Vite di sicurezza (per il trasporto) Prima di utilizzare l'unità, ruotare la vite in senso orario utilizzando una moneta o un cacciavite.

Importante: Quando si trasporta l'unità, ruotare la vite in senso antiorario per fissare il giradischi.

C. Selettore di velocità.

D. Supporto braccio.

E. Braccio. Prima dell'uso, allentare completamente il fermo sul braccio e sollevare il braccio.

F. Puntina.

G. Adattatore 45 giri.

Impostazione/funzionamento di base

Impostazione

1. Rimuovere il copri puntina protettivo bianco dell'ago tirandolo delicatamente verso la parte anteriore dell'unità.
2. Rimuovere tutti i materiali di imballaggio dall'unità.
3. Collegare il cavo di alimentazione ad una presa di corrente. I cavi di alimentazione si trovano nell'alloggiamento.

Nota: Per la spina mostrata di seguito, è necessario utilizzare una presa con morsetto di messa a terra.



Nota:

- Si consiglia che questo prodotto venga fatto funzionare solo con il tipo di fonte di alimentazione specificato sull'etichetta.
- Per evitare interferenze, evitare di legare i cavi dei segnali audio insieme al cavo di alimentazione CA.

Standby

L'unità principale passa in modalità standby per risparmio energetico quando l'altoparlante è inattivo per circa 15 minuti, ad eccezione della modalità Radio. Quando l'unità entra in modalità standby, premere il tasto PLAY/PAUSE (▶||) per ripristinarla.

Funzionamento di base

1. Premere il tasto POWER per accendere il dispositivo.
2. Selezionare la sorgente ruotando la manopola di selezione (PHONO/AUX/CD/FM/BT).
3. Ruotare la manopola VOLUME per regolare al livello audio desiderato.

Ascolto tramite RCA LINE OUT

Per l'ascolto dell'amplificatore, prima ridurre il livello di volume al minimo. Inserire le spine bianche e rosse sul cavo RCA nell'unità, quindi inserire l'estremità opposta nell'amplificatore. Assicurarsi di collegare la spina bianca al jack bianco e la spina rossa al jack rosso.

Ascolto tramite auricolari/cuffie (non inclusi)

Per l'ascolto privato, prima ridurre il livello di volume al minimo. Inserire la spina delle cuffie nel jack da 3,5 mm, quindi aumentare il volume ruotando la manopola VOLUME.

Nota: Gli altoparlanti si disattivano mentre le cuffie sono inserite.

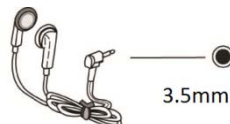

AVVERTENZA CONDENZA:

Quando l'unità viene spostata da un luogo freddo o caldo oppure se viene utilizzata dopo un improvviso cambio di temperatura, sussiste il pericolo che il vapore acqueo nell'aria si condensi sull'unità, impedendo il corretto funzionamento. In tal caso, lasciare l'unità per 1-2 ore dopo averla collegata a una presa CA per consentirne la stabilizzazione alla temperatura dell'ambiente circostante.

Ascolto di un disco in vinile

1. Selezionare la funzione "PHONO"
2. Aprire delicatamente il coperchio superiore.
Nota: Fare attenzione a non schiacciarsi le dita quando si apre/chiude il coperchio superiore.

3. Collocare un disco in vinile sul giradischi. Quando si riproduce un disco a 45 giri, utilizzare l'adattatore incluso.

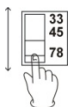

4. Selezionare la velocità adeguata.

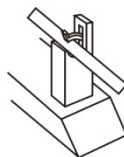

5. Rimuovere il supporto braccio per rilasciare il braccio.
6. Spostare delicatamente il braccio sul bordo del disco (o sul punto iniziale di un brano). Il giradischi inizia a girare.
7. Quando il disco raggiunge la fine, il braccio si arresta al centro del disco ed è necessario sollevare e riportare manualmente il braccio sul relativo supporto. Bloccare il supporto braccio per proteggere il braccio.

Importante:

- La chiusura del coperchio superiore consente di prevenire la deposizione di polvere sul giradischi.
- Bloccare sempre di nuovo il fermo del braccio prima di trasferire l'unità.
- Non posizionare nessun oggetto sopra il coperchio del giradischi, specialmente durante la riproduzione di un disco.

Ascolto di un CD

1. Selezionare la funzione "CD".
(Nota: Quando non si inserisce alcun disco, sul display viene visualizzato "no".)
2. Premere il tasto OPEN/CLOSE (▲).
(Nota: Questo tasto funziona solo in modalità CD.)
3. Inserire nel vano un disco con l'etichetta stampata rivolta verso l'alto.
4. Premere il tasto OPEN/CLOSE (▲) per chiudere il vano.
5. Premere il tasto PLAY/PAUSE (▶||) per iniziare la riproduzione.
(Nota: La riproduzione del CD si avvia automaticamente.)
6. Per interrompere temporaneamente la riproduzione, premere il tasto PLAY/PAUSE (▶||). Per riprendere la riproduzione, premere di nuovo.
7. Per portare avanti o indietro i brani, premere il tasto di salto corrispondente (◀◀ o ▶▶). Premendo una volta ◀◀ si riavvia il brano attuale. Premendo due volte ◀◀ in rapida successione si torna all'inizio del brano precedente.
8. Per avanzare/riavvolgere rapidamente un brano, tenere premuto il tasto di salto corrispondente fino a raggiungere la posizione desiderata.
9. Per arrestare la riproduzione, premere il tasto STOP ■.

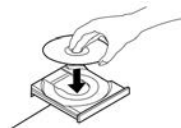

Importante:

- Non inserire più di un disco in un vano.
- Il disco deve essere inserito al centro del vano. Un disco caricato in modo non corretto può danneggiare in modo permanente il meccanismo dello sportellino del vano.

- Non premere il vano del CD; utilizzare sempre il tasto OPEN/CLOSE.
- L'unità carica un disco in pochi istanti, durante i quali tutti i tasti vengono temporaneamente disattivati.

Riproduzione ripetuta

Ogni volta che si preme il tasto REPEAT, la modalità di ripetizione passa tra le seguenti opzioni:

REPEAT 1 (ripete un brano)

L'indicatore di ripetizione lampeggia e il brano attuale viene riprodotto ripetutamente. Se si preme il tasto (◀◀ o ▶▶) per selezionare un altro brano, il brano selezionato viene riprodotto ripetutamente.

REPEAT ALL (ripete l'intero CD)

L'indicatore di ripetizione rimane acceso e l'intero CD viene riprodotto ripetutamente.

Note:

- La riproduzione ripetuta funziona solo con CD.

Riproduzione programmata

È possibile programmare la riproduzione di un massimo di 20 brani nell'ordine desiderato.

Note:

- La riproduzione programmata funziona solo con CD.

1. Selezionare la modalità "CD", quindi caricare un CD.
2. Quando il CD è arrestato, premere il tasto PROGRAM.
3. L'indicatore "PROGRAM" si accende e sul display lampeggia "01".
4. Premere (◀◀ o ▶▶) per selezionare un numero di brano.
5. Premendo di nuovo il tasto PROGRAM per impostare il successivo brano del programma, appare e lampeggia "02".

Ripetere i passi da 4 a 5 per programmare altri brani.

6. Al termine della selezione dei numeri di brano, premere il tasto PLAY (▶) per avviare la riproduzione del programma.

(Nota: una volta impostati tutti i 20 brani del programma, premendo il tasto PROGRAM, sul display viene visualizzato "F1")

7. Per annullare la modalità di programmazione, premere STOP (■) finché l'indicatore del programma non si accende.

Per controllare l'ordine programmato

In modalità di arresto, premere più volte (◀◀ o ▶▶) per mostrare i numeri di brano programmati.

Per aggiungere un brano alla fine dell'ordine programmato:

In modo di arresto, premere il tasto PROGRAM.

Selezionare un numero di brano premendo (◀◀ o ▶▶), quindi premere il tasto PROGRAM.

Il brano attuale viene aggiunto alla fine del programma.

Ascolto della radio FM

1. Selezionare la modalità "FM/ .
2. Scorrere il commutatore su "FM".
3. Sintonizzarsi sulla stazione desiderata utilizzando la manopola sintonizzatore radio.

Nota: In modalità FM, l'indicatore "ST/BT" si accende in rosso quando ci si sintonizza nella stazione di ricezione stereo.

Regolazione per la ricezione ottimale

Trasmissione FM: Estendere e riposizionare l'antenna FM.

Ascolto di un dispositivo audio esterno (modalità AUX)

In modalità AUX (ausiliaria), questa unità è in grado di riprodurre audio da una sorgente audio esterna (iPod, lettore MP3, lettore CD portatile, ecc.)

Sulla parte anteriore dell'unità è presente un jack AUX IN. Quando si collega un dispositivo dotato di un jack cuffie, utilizzare un cavo con una spina da 3,5 mm su entrambe le estremità con il jack AUX IN anteriore.





1. Collegare un'estremità del cavo AUX IN (non incluso) nel jack AUX IN.
2. Collegare l'altra estremità del cavo al jack cuffie della sorgente audio esterna.

NOTA: Tutte le operazioni sono disponibili solo sul dispositivo esterno.

Ascolto di un dispositivo audio esterno (modalità Bluetooth)

In modalità BT (Bluetooth), questa unità è in grado di riprodurre brani musicali dai dispositivi esterni dotati di funzione Bluetooth integrata.

CONNESSIONE TRAMITE BLUETOOTH

1. Selezionare la modalità "FM/ .
 2. Scorrere il commutatore su "  " e l'indicatore ST/BT lampeggia in blu.
 3. Attivare la funzione Bluetooth del dispositivo esterno.
- NOTA:** La distanza effettiva tra il dispositivo esterno e questo dispositivo è di 10 metri (33 ft).
4. Attendere che venga visualizzato "Wooden Music Center" nell'elenco dei dispositivi associati del dispositivo esterno e premere "Wooden Music Center".
In alcuni casi: una finestra richiede una password. Digitare "0000", quindi premere "OK" sul dispositivo esterno.
 5. Qualche secondo dopo, la connessione Bluetooth è corretta e l'indicatore blu rimane acceso.
 6. Premere il tasto PLAY/PAUSE () per iniziare la riproduzione.
 7. Per interrompere temporaneamente la riproduzione, premere il tasto PLAY/PAUSE (). Per riprendere la riproduzione, premere di nuovo.
 8. Per saltare ai brani precedenti o successivi, premere il tasto di salto corrispondente () per ascoltare.

NOTA: Le operazioni di arresto e avanzamento/riavvolgimento rapido sono disponibili solo sul dispositivo esterno.

Ascolto di una cassetta

1. Caricare una cassetta audio nell'unità (situata sul lato sinistro dell'unità). La riproduzione si avvia automaticamente.
2. Premere a metà il tasto per far avanzare rapidamente il nastro.
Premere leggermente il tasto per riprendere la riproduzione.
3. Premere il tasto completamente verso il basso per terminare la riproduzione ed espellere il nastro.

NOTA: Quando si carica una cassetta, la funzione MANOPOLA DI SELEZIONE viene temporaneamente interrotta finché non si espelle la cassetta.

Uso dei CD

- Posizionare sempre il disco sul vano con il lato dell'etichetta rivolto verso l'alto (i CD possono essere riprodotti/registratori solo su un lato)
- Per rimuovere un disco dalla custodia, premere sul centro della custodia e sollevare il disco, tenendolo con cura dai bordi.
- Per la pulizia di un disco, pulire la superficie dal foro centrale verso il bordo esterno con un panno morbido e asciutto.
- Non usare mai sostanze chimiche come spray per dischi, spray antistatico o liquidi, benzene o diluente per pulire i dischi; danneggeranno irreparabilmente la superficie di plastica del disco.
- I dischi devono essere riposti nelle custodie dopo l'uso per proteggerli da polvere e graffi.
- Non esporre i dischi alla luce solare diretta, a umidità elevata o a temperature elevate per lunghi periodi di tempo.
- I CD-R e CD-RW stampabili non sono consigliati, in quanto il lato dell'etichetta potrebbe diventare appiccicoso e danneggiare l'unità.
- Utilizzare una penna con punta morbida a base di olio per scrivere le informazioni sul lato dell'etichetta. Non utilizzare mai una penna a sfera o una penna a punta dura, in quanto ciò potrebbe danneggiare il lato registrato.
- Non utilizzare CD di forma irregolare (ottagonali, a forma di cuore, in formato biglietto da visita, ecc.), in quanto danneggiano l'unità.
- Leggere tutte le precauzioni fornite con qualsiasi CD-R o CD-RW
- Non maneggiare mai un disco con le dita sporche.
- Non inserire mai un disco con crepe sulla superficie.

Uso dei dischi in vinile

- Non toccare i solchi del disco. Maneggiare i dischi solo dai bordi o dall'etichetta con le mani pulite. Se si tocca la superficie del disco, la qualità del disco peggiora.
- Per la pulizia di un disco, utilizzare un panno morbido antistatico per pulire delicatamente la superficie del disco.
- Conservare i dischi nelle custodie protettive quando non sono in uso.
- Conservare sempre i dischi in verticale sui bordi.
- Evitare di collocare i dischi alla luce diretta del sole, vicino a fonti di calore (radiatori, stufe, ecc.) o in luoghi soggetti a vibrazioni, polvere eccessiva, calore, freddo o umidità.

Cura generale

- Quando si rimuove la spina di alimentazione dalla presa di corrente, tirare sempre direttamente la spina. Non tirare mai il cavo.
- Per mantenere pulita l'unità di riproduzione laser, non toccarla e non dimenticarsi di chiudere il vano del disco.
- Non tentare di pulire l'unità con solventi chimici, in quanto ciò potrebbe danneggiare la finitura.
- Per la pulizia, utilizzare solo un panno pulito e asciutto.
- Per spegnere completamente il prodotto, scollegare il cavo di alimentazione dalla presa di corrente. Assicurarsi di scollegare l'unità se non si intende utilizzarla per un lungo periodo di tempo.

Come sostituire la puntina del giradischi (ITNP-LC1)

La puntina dovrebbe durare circa 50 ore in condizioni normali. Tuttavia, si consiglia di sostituire la puntina non appena si nota un cambiamento nella qualità audio. L'uso prolungato di una puntina usurata potrebbe danneggiare il disco. La massima velocità di 78 giri usura la puntina più rapidamente.

Rimozione della vecchia puntina:

1. Inserire un cacciavite sull'estremità della puntina e premere verso il basso (A).
2. Rimuovere la puntina tirandola contemporaneamente verso il basso e in avanti.

Installazione di una nuova puntina:

1. Tenere l'estremità anteriore della puntina e inserirla prima nel bordo posteriore (B).
2. Premere la puntina verso l'alto (C) finché l'estremità non si blocca in posizione.

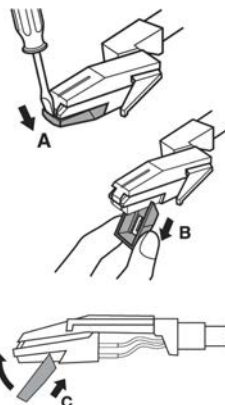

Attenzione:

- Non piegare la puntina.
- Non toccare la puntina per evitare lesioni alla mano.
- Spegnerne l'unità prima di sostituire la puntina.
- Tenere lontano dalla portata dei bambini.

Specifiche

- Con la presente, Innovative Technology Electronics, LLC, dichiara che questo Wooden Music Center è conforme ai requisiti essenziali e altre disposizioni pertinenti della Direttiva 2014/53/UE.
- Il testo completo della dichiarazione di conformità UE è disponibile nel seguente indirizzo Internet: www.victrola.com/eudoc

GENERALE

Alimentazione.....	230V CA~50 Hz
Consumo.....	30 W
Dimensioni (L x A x P).....	460 x 255 x 340mm / 18 x 10 x 13,4" (circa)
Peso.....	7 kg. / 16 lb (circa)

AMPLIFICATORE

Potenza in uscita.....	5 W + 5 W
Risposta in frequenza.....	Da 60 a 20.000 Hz

SISTEMA DI ALTOPARLANTI

Tipo.....	2 vie
Impedenza.....	8 ohm
Potenza in uscita.....	Max. 6 W

RADIO FM

Gamma.....	Da 88 a 108 MHz
------------	-----------------

LETTORE DI CD

Risposta in frequenza.....	Da 60 a 20.000 Hz +/-4 dB
Rapporto segnale/rumore.....	55 dB (IEC-A)

LETTORE DI CASSETTE

Sistema di piste.....	4 piste, 2 canali stereo
Velocità nastro.....	4,8 cm/sec
Fluttuazione di velocità.....	0,4% (WRMS)
Risposta in frequenza.....	Da 125 a 6300 Hz +/-6 dB

LETTORE DI DISCHI

Motore.....	Servomotore CC
Sistema di azionamento.....	Cinghia
Velocità.....	33-1/3 giri, 45 giri e 78 giri
Rapporto S/N.....	Superiore a 50 dB
Tipo di cartuccia.....	Cartuccia stereo in ceramica
Puntina.....	ITNP-LC1

BLUETOOTH

Versione Bluetooth.....	Bluetooth V2.1+EDR
Profili Bluetooth.....	A2DP, AVRCP
Gamma di frequenza Bluetooth.....	2,402 GHz-2,480 GHz
Distanza operativa.....	10 metri (33 ft.)
Potenza RF massima.....	< 10 dBm

Guida alla soluzione dei problemi

	Sintomo	Possibile causa	Soluzione
GENERALE	• L'unità non si accende.	• L'unità è scollegata.	• Collegare l'unità all'alimentazione CA.
	• Dagli altoparlanti non viene emesso alcun suono.	• Il livello di volume impostato è troppo basso. • Il selettore di ingresso non corrisponde alla sorgente di riproduzione.	• Regolare il volume. • Selezionare la sorgente di ingresso corretta.
	• Rumore/distorsione nell'uscita audio.	• L'unità è troppo vicina a un televisore o a un altro dispositivo che interferisce.	• Spegnerne il televisore o l'altro apparecchio e riposizionare l'unità.
	• L'unità non risponde.	• Potrebbe derivare da fattori esterni come ESD (scarica elettrostatica).	• Scollegare il cavo di alimentazione e il dispositivo audio esterno. Ricollegare il cavo di alimentazione dopo un minuto.
NASTRO	• Non si riproduce il nastro.	• La cassetta non è inserita correttamente. • Il nastro ha raggiunto la fine.	• Inserire correttamente la cassetta. • Capovolgere la cassetta.
RADIO FM	• Non è possibile ascoltare nessuna stazione o il segnale appare debole.	• La stazione non è sintonizzata correttamente. • Un televisore è in uso nelle vicinanze e interferisce con la ricezione radio.	• Sintonizzarsi correttamente sulla stazione desiderata. • Spegnerne il televisore che interferisce.
	• L'audio è distorto.	• L'antenna non è orientata correttamente.	• Orientare nuovamente l'antenna finché non migliora la ricezione.
LETTORE DI CD	• Il CD si arresta subito dopo l'avvio oppure l'unità si interrompe o si arresta durante la riproduzione.	• Il CD è inserito capovolto. • Il CD è impolverato o sporco oppure è presente condensa sul CD.	• Inserire il CD con il lato stampato rivolto verso l'alto. • Pulire e asciugare accuratamente il CD.
	• Nessun audio.	• Il lettore CD si trova in pausa.	• Premere il tasto RIPRODUZIONE/PAUSA.
	• La riproduzione del CD è disturbata oppure la riproduzione si arresta o salta.	• Il CD è graffiato, danneggiato o deformato. • Il disco è molto sporco.	• Sostituire il CD con uno integro. • Pulire accuratamente il CD.
	• Il vano del CD non si apre.	• La modalità AM/FM è selezionata.	• Selezionare la modalità AUX, PHONO, CD o TAPE.
	• I tasti non funzionano correttamente.	• L'unità sta elaborando le informazioni (viene visualizzato "---- Occupato") • L'unità deve essere riavviata.	• Attendere che l'unità termini l'elaborazione. • Spegnerne l'unità, quindi riaccenderla.
PHONO	• Riduzione delle prestazioni audio del giradischi	• La puntina del giradischi è consumata	• Sostituire la puntina.

AUX	<ul style="list-style-type: none"> • Nessun audio in uscita con il dispositivo audio esterno inserito nella presa AUX posteriore. 	<ul style="list-style-type: none"> • L'unità non è in modalità AUX . 	<ul style="list-style-type: none"> • Assicurarsi che l'unità sia passata alla modalità AUX.
BLUETOOTH	<ul style="list-style-type: none"> • Il suono è assente 	<ul style="list-style-type: none"> • L'unità non è passata alla modalità Bluetooth • Il volume del dispositivo e/o dell'unità non aumenta. • Il dispositivo è troppo lontano dall'unità o sono presenti ostacoli tra il dispositivo e l'unità 	<ul style="list-style-type: none"> • Assicurarsi che l'unità sia commutata in modalità BT. • Avvicinare il dispositivo Bluetooth all'unità • Aumentare il volume sul dispositivo portatile e/o sull'unità. • Spegnerne il dispositivo e l'unità Bluetooth. Quindi, riaccenderli entrambi
	<ul style="list-style-type: none"> • Il suono presenta molta elettricità statica 	<ul style="list-style-type: none"> • Il dispositivo è troppo lontano 	<ul style="list-style-type: none"> • Avvicinare il dispositivo al giradischi
	<ul style="list-style-type: none"> • Impossibile associare ad un dispositivo Bluetooth 	<ul style="list-style-type: none"> • Il dispositivo non presenta connettività Bluetooth. • L'associazione Bluetooth non è corretta 	<ul style="list-style-type: none"> • Verificare che il dispositivo sia compatibile con Bluetooth. • Associare di nuovo l'unità al dispositivo.

Nota: A seguito dei continui miglioramenti, il design e le specifiche del presente prodotto sono soggetti a modifiche senza obbligo di preavviso.

Bluetooth è un marchio registrato di Bluetooth SIG, Inc.

Tutti gli altri marchi registrati e marchi nominali sono marchi dei rispettivi proprietari.

Questo prodotto è prodotto e commercializzato da Innovative Technology Electronics LLC. Victrola e il logo Victrola sono marchi di Technicolor o delle sue affiliate e il suo utilizzo da parte di Innovative Technology Electronics LLC è concesso in licenza. Qualsiasi altro prodotto, servizio, azienda, nome e logo commerciale o del prodotto qui menzionato non è supportato né patrocinato da Technicolor o dalle sue affiliate.

Prodotto in Cina.

Importato da:

Exertis Supply Chain Services Ltd.

M50 Business Park, Ballymount Rd. Upper, Dublin 12, D12 T4C2, Ireland

