



Altoparlante da piscina Bluetooth® luminoso

Modello: ITSBO-512



Manuale di istruzioni

Leggere attentamente le presenti istruzioni prima dell'uso e conservarlo per uso futuro.

FUNZIONAMENTO

PULSANTE ON/OFF:

Premere il pulsante ON/OFF nella parte inferiore del prodotto per accenderlo o spegnerlo.

CARICA DELLA BATTERIA:

Prima di utilizzare il prodotto, caricare l'altoparlante per 6-8 ore:

1. Inserire la spina dell'adattatore nella porta di carica e collegare l'adattatore esterno a una presa elettrica.
2. Collocare l'altoparlante da piscina sulla base di carica.
3. L'indicatore di carica a LED si illumina in rosso durante la carica e diventa verde quando è completamente carico.

NOTA: Scollegare l'adattatore esterno dalla presa elettrica quando non è in uso o quando l'altoparlante è completamente carico.

ATTENZIONE: La batteria ricaricabile integrata è sostituibile. Non rimuoverla o sostituirla, non gettare nei rifiuti o nel fuoco. Non smaltire il dispositivo in luoghi di smaltimento rifiuti standard. Smaltire il dispositivo nei siti di riciclaggio della batteria disponibili dopo aver scaricato completamente la batteria. In caso contrario, si potrebbero violare le leggi e le normative locali sullo smaltimento. Fare riferimento alle normative locali per il corretto smaltimento delle batterie.

AVVERTENZA:

- Tenere l'adattatore esterno lontano dalla portata dei bambini.
- Non tentare di aprire l'adattatore esterno.

ATTENZIONE: Potrebbero verificarsi esplosioni se le batterie sono sostituite in modo non corretto. Per la sostituzione, utilizzare solo batterie dello stesso tipo o di tipo equivalente.

CONNESSIONE TRAMITE BLUETOOTH:

Assicurarsi che l'altoparlante da piscina sia acceso prima di collegare il dispositivo.

1. Tenendo premuto il pulsante Bluetooth (situato sul telecomando), viene emesso un segnale acustico di attivazione udibile in Modalità di associazione Bluetooth.
2. In Modalità di associazione Bluetooth, selezionare **"ITSBO-512"** dal menu Impostazioni Bluetooth del dispositivo. Viene emesso un altro segnale acustico una volta connesso il dispositivo.
3. Per disconnettere il dispositivo Bluetooth, tenere premuto il pulsante della modalità Bluetooth. Viene emesso un segnale acustico di disattivazione che indica che il dispositivo è stato disconnesso dalla modalità Bluetooth.

IMPOSTAZIONE DEL TIMER:

La funzione Timer altoparlante da piscina consente al prodotto di spegnersi automaticamente dopo un determinato periodo di tempo. Per impostare il timer, premere una volta il pulsante TIME (situato sul telecomando) per cambiare colore. Ogni colore indica una diversa durata del timer. L'altoparlante da piscina rimane acceso con il colore del LED selezionato per l'intera durata del timer. Attenersi alla guida di seguito:

Colore LED	Durata timer
Rosso	30 min.
Verde	60 min.
Blu	90 min.
Giallo	120 min.
Blu chiaro	150 min.
Rosa	180 min.

***Nota:** Vi sono 2 metodi per disattivare il timer:

- 1) Premere il pulsante ON/OFF sull'altoparlante **O**
- 2) Sul telecomando, premere simultaneamente il pulsante LED ON/OFF e il pulsante Bluetooth.

TELECOMANDO

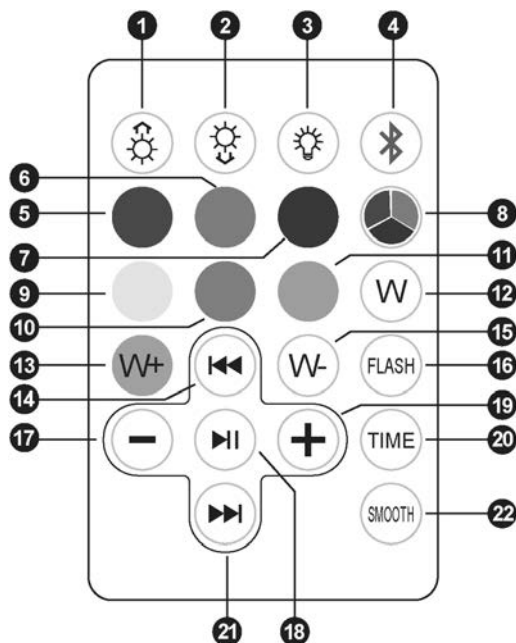

- 1 Luminosità su
- 2 Luminosità giù
- 3 LED ON/OFF
- 4 Bluetooth - Vedere CONNESSIONE TRAMITE BLUETOOTH
- 5 LED rosso
- 6 LED verde
- 7 LED blu
- 8 Cambio manuale del colore del LED
- 9 LED giallo
- 10 LED blu chiaro
- 11 LED rosa
- 12 LED bianco
- 13 LED caldo - Incremento del bianco
- 14 Brano precedente
- 15 LED caldo - Riduzione del bianco
- 16 Flash - Colori del LED danzanti con la musica
- 17 Volume giù
- 18 Play/Pause
- 19 Volume su
- 20 Time - Vedere IMPOSTAZIONE DEL TIMER
- 21 Brano successivo
- 22 Smooth - Transizione automatica e omogenea dei colori dei LED

SOSTITUZIONE DELLE BATTERIE DEL TELECOMANDO:

- Rimuovere la vecchia batteria premendo la linguetta sul lato del coperchio della batteria, quindi facendola scorrere fuori dal telecomando.
- Notare la direzione positiva (+) e negativa (-) della batteria. Assicurarsi che la nuova batteria (CR2025) sia inserita nel modo giusto.
- Smaltire la vecchia batteria responsabilmente.

SPECIFICHE

Temperatura ambiente per il funzionamento.....	Da -14 °C a 35 °C (da 7 °F a 95 °F)
LED.....	12 x RGB, 0,18 W per RGB, 7 colori
Batteria	Litio ricaricabile 3,7 V, 2000 mAh (7,4 Wh)
Batteria del telecomando.....	CR2025 (3 V)
Gamma del telecomando	Max. 6 metri (19,7 piedi)
Tempo di carica	Circa 6 ore
Durata.....	Circa 4-6 ore
Caricatore	Ingresso: 100-240 V CA, 0,6 A (max.), Uscita: 7,5 V 0,6 A (omologazione UL)
Gamma di frequenza Bluetooth.....	100 Hz ~ 1 KHz
Potenza di trasmissione Bluetooth	2,8 W

SPINA PER IL REGNO UNITO

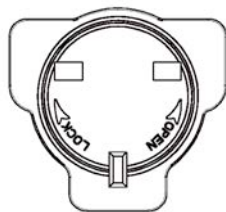

1



2

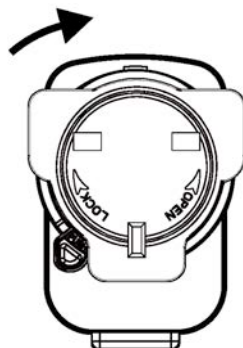

"CLIC"

3

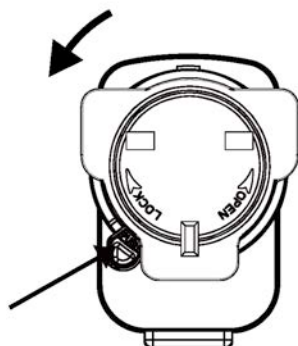

4



5

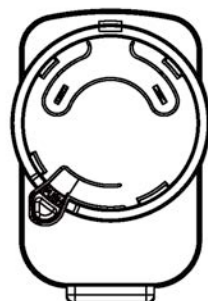
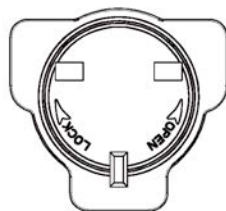

6

SPINA PER L'EUROPA

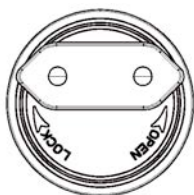

1

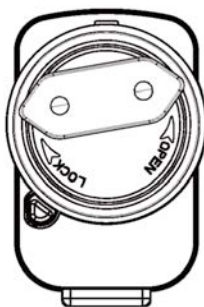

2

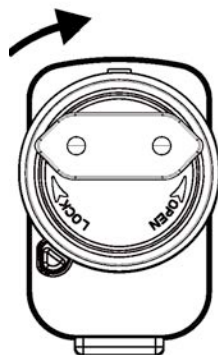

“CLIC”

3

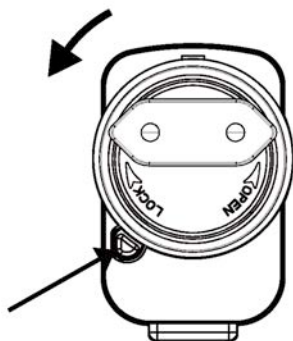
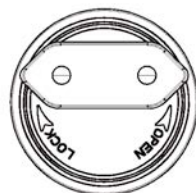

4

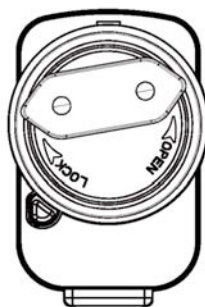

5



6

ASSOCIAZIONE DI 2 ALTOPARLANTI

Associare entrambi gli altoparlanti PRIMA della connessione Bluetooth.

Prima associazione degli altoparlanti

- 1) Premere rapidamente il pulsante ON/OFF sui due (2) altoparlanti.
- 2) Tenere premuto il pulsante ON/OFF su uno (1) degli altoparlanti. Tenere premuto finché non si avverte un segnale acustico. Questo altoparlante diventa il principale. L'indicatore Bluetooth inizia a lampeggiare per l'associazione con il secondo altoparlante. Se l'associazione è corretta, l'indicatore Bluetooth sull'altoparlante principale continua a lampeggiare rapidamente. Il secondo indicatore Bluetooth degli altoparlanti lampeggia lentamente e produce un segnale acustico.
- 3) Ora è possibile associarlo al dispositivo Bluetooth. Quando gli altoparlanti sono connessi a un dispositivo Bluetooth e la musica viene messa in pausa o arrestata, l'indicatore Bluetooth sull'altoparlante principale rimane illuminato (blu). Il secondo indicatore Bluetooth degli altoparlanti lampeggia lentamente.

In modalità Bluetooth e durante la riproduzione di musica, l'indicatore Bluetooth su ENTRAMBI gli altoparlanti viene spento.

- 4) Quando gli altoparlanti sono associati, premere rapidamente il pulsante ON/OFF dell'altoparlante principale. Anche il secondo altoparlante si spegne con l'indicatore Bluetooth che rimane acceso.
- 5) Quando gli altoparlanti sono associati e il secondo altoparlante è spento, l'altoparlante principale continua a riprodurre l'audio. (Premere rapidamente il pulsante ON/OFF per spegnere). Il secondo altoparlante si disconnette dalla modalità di associazione in 10 secondi, consentendo all'altoparlante principale di funzionare autonomamente.

Per disattivare la funzione di associazione, tenere premuto uno degli altoparlanti finché non viene emesso un segnale acustico.

Riparazione automatica degli altoparlanti

Se gli altoparlanti sono stati associati prima di essere spenti, si associano automaticamente alla successiva accensione.

Gli altoparlanti sono dotati di una funzione di memoria per continuare nella stessa modalità precedente allo spegnimento.

Commutazione del funzionamento dell'altoparlante principale

- 1) Disconnettere il dispositivo Bluetooth.
- 2) Tenere premuto il pulsante ON/OFF sull'altoparlante per determinare il funzionamento dell'altoparlante principale.

AVVISO BATTERIA

Pericolo di ustione chimica. NON ingerire la batteria.

Il telecomando incluso contiene una batteria a moneta/bottone. Se la batteria a moneta/a bottone viene ingerita, può causare gravi lesioni interne e può provocare il decesso.

Tenere le batterie nuove e usate lontano dai bambini.

Se il vano batterie non si chiude in modo sicuro, cessare di utilizzare il prodotto e tenerlo lontano dalla portata dei bambini.

Se si ritiene che la batteria possa essere stata ingerita o sia all'interno di una parte del corpo, consultare immediatamente un medico.

Le batterie non devono essere esposte a calore eccessivo come luce solare, fuoco o simili.

L'ha spina di RETE o un connettore vengono usati come dispositivo di disinserimento, che deve essere sempre pronto all'uso.

L'apparecchio non deve essere esposto a gocciolamento o spruzzi e nessun oggetto contenente liquidi, quali vasi, deve essere collocato sopra lo stesso.

AVVISI E PRECAUZIONI

Questi prodotti e il relativo imballaggio non sono giocattoli; tenerli lontano dalla portata dei bambini.

- Il telecomando e il caricatore non sono impermeabili e devono essere tenuti sempre in un luogo asciutto.
- Utilizzare esclusivamente l'adattatore di alimentazione fornito per caricare questo prodotto.
- Non caricare mai il prodotto in una piscina, nell'acqua o sotto pioggia; caricarlo in un luogo asciutto e al coperto.
- Scollegare l'adattatore di rete dalla fonte di alimentazione quando non è in uso.
- Non salire né saltare su questo prodotto.
- Non utilizzare questo prodotto se presenta crepe o danni.
- Tenere il prodotto lontano da prodotti chimici e fonti di calore.
- Non tentare di aprire il prodotto.

Uso all'aperto:

- L'adattatore esterno non deve essere utilizzato all'aperto, né esposto a pioggia, umidità, liquidi o fonti di calore.
- Il telecomando non deve essere esposto a pioggia, umidità, liquidi o fonti di calore.
- Non utilizzare questi prodotti all'aperto se presentano crepe o danni.
- Non utilizzare questo prodotto come dispositivo di galleggiamento.
- Non caricare mai questo prodotto all'aperto.
- L'altoparlante da piscina galleggiante presenta un livello di protezione impermeabile, ma NON deve essere completamente immerso perché potrebbe danneggiare gli altoparlanti/le luci.

Cura generale:

Dopo l'uso, si consiglia di spegnere i prodotti, sciacquare con acqua pulita e asciugare con un panno morbido. Conservare questi prodotti lontano dalla portata dei bambini e al riparo dalla luce solare diretta quando non sono in uso.

Nota: A seguito dei continui miglioramenti, il design e le specifiche del presente prodotto sono soggetti a modifiche senza obbligo di preavviso.

Bluetooth è un marchio registrato di Bluetooth SIG, Inc.

Tutti gli altri marchi registrati e marchi nominali sono marchi dei rispettivi proprietari.

Prodotto in Cina.

Importato da:

Exertis Supply Chain Services Ltd.
M50 Business Park, Ballymount Rd. Upper,
Dublin 12, D12 T4C2, Irlanda



Con la presente, Innovative Technology Electronics, LLC, dichiara che questo prodotto è conforme ai requisiti essenziali e altre disposizioni pertinenti della Direttiva 2014/53/UE. Il testo completo della dichiarazione di conformità UE è disponibile nel seguente indirizzo Internet: www.victrola.com/eudoc



Il simbolo sul prodotto o sulla confezione indica che il prodotto non può essere smaltito insieme ai rifiuti domestici. Invece, è responsabilità dell'utente lo smaltimento dell'apparecchiatura presso punti designati di raccolta rifiuti per il riciclo di componenti elettrici ed elettronici. La raccolta differenziata dei rifiuti ed il riciclo delle apparecchiature al momento dello smaltimento consente di preservare le risorse naturali ed assicurare che l'apparecchiatura sia riciclata in modo tale da proteggere la salute umana e l'ambiente. Per altre informazioni sui punti di raccolta per il riciclo, rivolgersi agli enti locali oppure al negozio presso cui è stato effettuato l'acquisto del prodotto.