

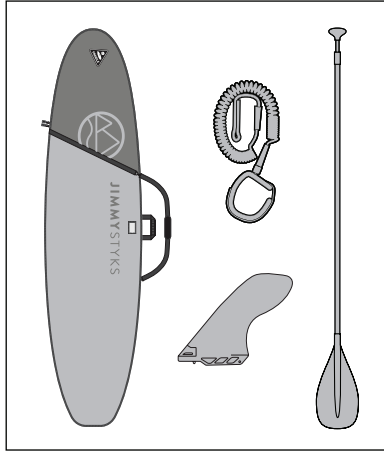

JIMMYSTYKS

**EPOXY OWNER'S GUIDE
GUIDE DU PROPRIÉTAIRE
MANUAL DEL PROPIETARIO**

Misstykyk
JIMMYSTYKS

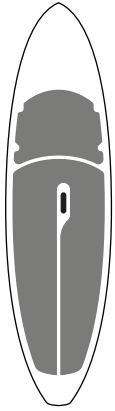

MILER
JIMMYSTYKS

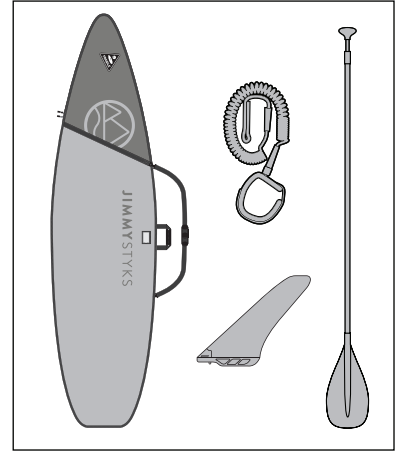

SURGE
JIMMYSTYKS

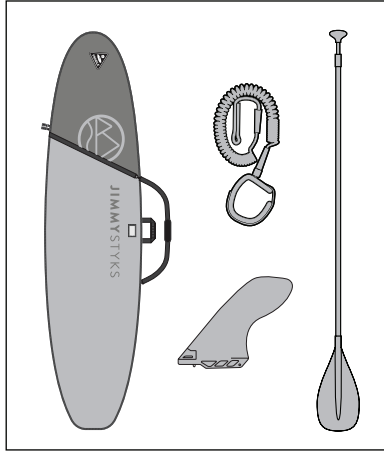
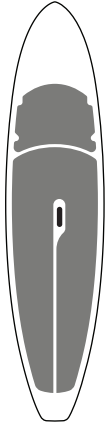

DYANA
JIMMYSTYKS

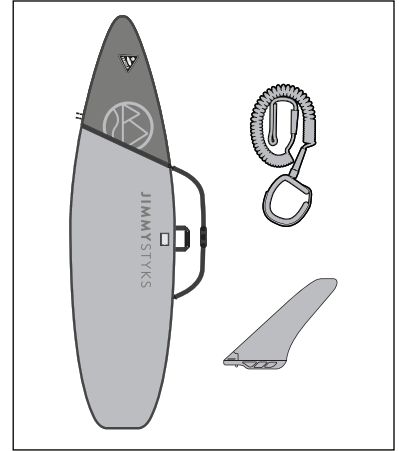
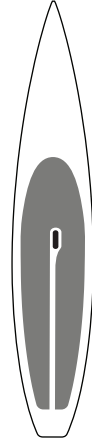

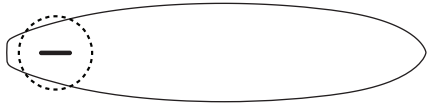

1.

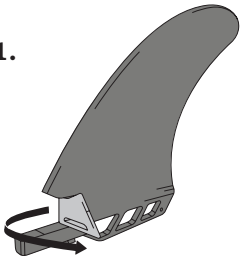

2.

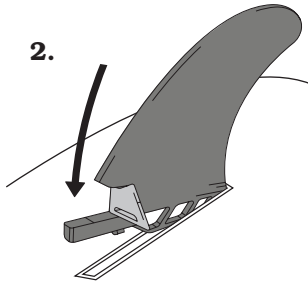

3.

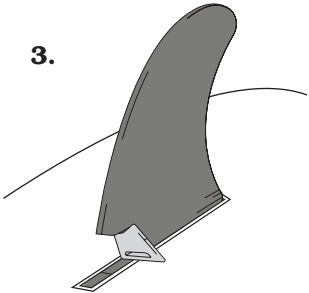

4.

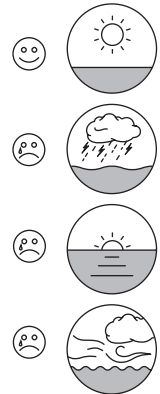
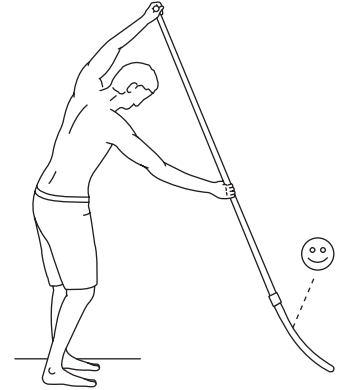
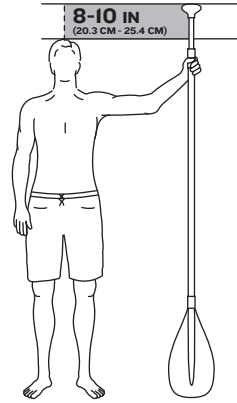
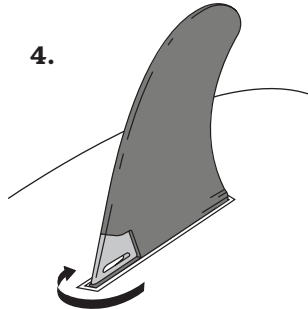

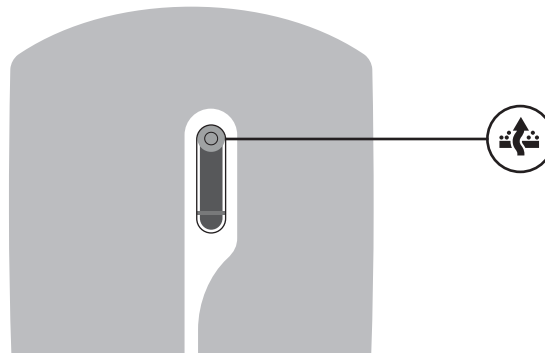
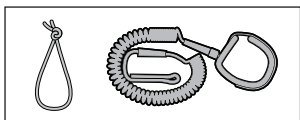
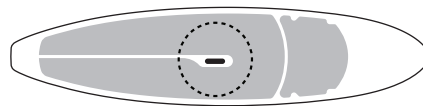
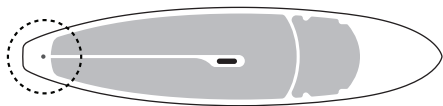

1.



2.

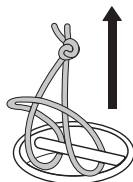

3.

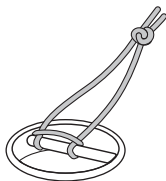

4.

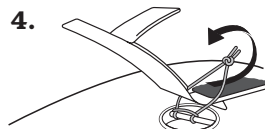

JIMMY STYKS VENTED HANDLE

JIMMY STYKS® vent handle comes equipped with a self-breathing GORE-TEX® vent that regulates the air pressure within the watertight skin of the paddleboard.

POIGNÉE ET ÉVENT

L'évent des planches JIMMY STYKS® est intégré dans la poignée de transport. L'aération régularise la pression de l'air à l'intérieur de la planche.

USO DE LA VÁLVULA DE VENTILACIÓN

La válvula de ventilación de las tablas JIMMY STYKS® está conven el asa de transporte. La ventilación regula la presión del aire dentro de la capa hermética de la tabla de surf con remo.

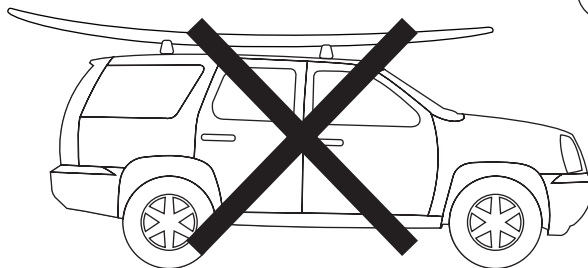
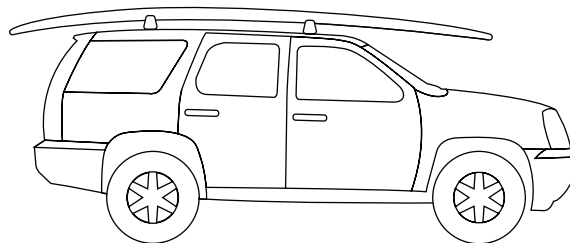
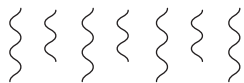
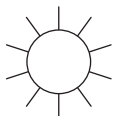
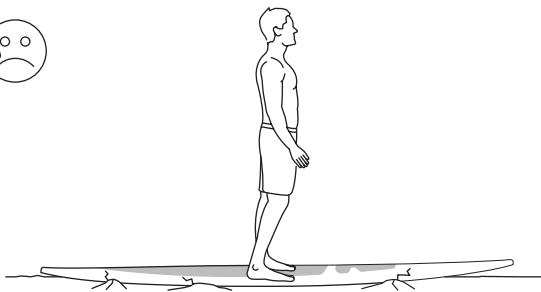
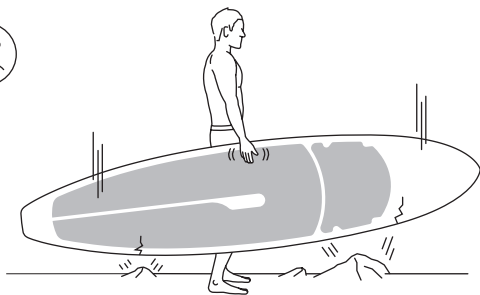

JIMMY STYKS® offers a limited 365 Day warranty against defects in materials and workmanship.

TERMS OF WARRANTY

Your JIMMY STYKS® product is guaranteed to be free of defects in material and workmanship for a period of no more than 365 days from the date of purchase. If the product does not conform to the warranty, JIMMY STYKS®, at its discretion will issue a new, like new, or similar model product, excluding any shipping charges. Warranty extends to original purchaser only and is non-transferable. Sales receipt and original packaging materials are required.

WARRANTY

JIMMY STYKS® will make every effort to produce boards to the highest quality and standards in the industry. Because of the nature of surfing and paddle boarding we cannot warranty the performance of any board or shape for individual riders and varying levels of skills and abilities. Furthermore, we cannot guarantee against damage or breakage and cannot protect or warranty against circumstances outside of our control. In the event of a new board being removed from a box and not in good condition please contact customer service immediately for resolution. We are not responsible for damage or defects once the board has been used. Damage is defined as impact with any object or material, damage due to dropping, loading, unloading, or transport, alterations or modifications, repairs, natural disasters, fires, temperatures below 4 oC (40 oF), or above 43 oC (110 oF), any further use of a board once a claim has been reported, transport or storage of a board with a closed air valve, use of a board in the water with a loose or removed air valve, failure to clean and service air vent valve, storage of a board in extremely hot or humid conditions including a wet or damp board bag.

RETURNS AND EXCHANGES

JIMMY STYKS® will exchange any new, unused product providing it is accompanied by an original sales receipt and all original packaging. This will not include any shipping charges or expenses.

NEED TO FILE A WARRANTY CLAIM

FOR WARRANTY INFORMATION, PARTS/ACCESSORIES, CALL 1-800-370-0745 OR CONTACT US THROUGH OUR WEB SITE, WWW.JIMMYSTYKS.COM

JIMMY STYKS® offre une garantie limitée de 365 jours contre les défauts de fabrication et de matériaux.

CONDITIONS DE GARANTIE

Votre produit Jimmy STYKS® est garanti comme étant exempt de tout défaut de fabrication et de matériaux pour une période n'excédant pas 365 jours à compter de la date d'achat. Si le produit n'est pas conforme à la garantie, JIMMY STYKS®, à sa discrétion, vous fournira un produit neuf, comme neuf de ce modèle ou d'un modèle similaire, hors frais d'expédition éventuels. La garantie s'applique à l'acheteur initial uniquement et ne peut pas être transférée. Le produit doit être accompagné de la facture et de l'emballage d'origine.

GARANTIE

Jimmy STYKS® mettra tout en œuvre pour fabriquer des planches dans le respect des exigences et normes de qualité les plus élevées de l'industrie. Eu égard à la nature particulière de la pratique du surf et du paddleboard, nous ne pouvons pas garantir la performance ou le shape d'une planche quelconque pour les pratiquants et les divers niveaux de compétences et d'aptitudes. De plus, nous ne pouvons pas garantir le produit contre les dommages ou cassures ni offrir une protection ou garantie dans le cas de circonstances indépendantes de notre volonté. Si une planche neuve est en mauvais état lors de sa sortie de l'emballage, veuillez contacter le service clientèle pour trouver une solution. Nous ne sommes pas responsables des planches endommagées ou défectueuses suite à leur utilisation. Un dommage est défini comme le résultat d'un choc avec tout objet ou matériel, tout dommage causé par la chute, le chargement, le déchargement ou le transport, les altérations ou modifications, réparations, catastrophes naturelles, incendies, températures inférieures à 4 °C (40 °F), ou supérieures à 43 °F (110 °F), toute utilisation ultérieure de la planche après avoir effectué une réclamation, le transport ou stockage d'une planche avec une valve de gonflage fermée, l'utilisation d'une planche dans l'eau avec une valve de gonflage lâche ou enlevée, le défaut de nettoyage et d'entretien du purgeur d'air, le stockage d'une planche dans des conditions extrêmement chaudes ou humides, y compris un sac de transport de la planche mouillé ou humide.

RETOURS ET ÉCHANGES

Jimmy STYKS® échangera tout produit neuf, non utilisé, sous réserve qu'il soit accompagné de la facture originale et de l'emballage d'origine dans sa totalité. Tous frais ou dépenses liés à l'expédition exclus.

**BESOIN D'EFFECTUER UNE RÉCLAMATION AU TITRE DE LA GARANTIE ?
POUR DES INFORMATIONS SUR LA GARANTIE, LES PIÈCES ET ACCESSOIRES,
APPELEZ LE 1-800-370-0745 OU CONTACTEZ-NOUS SUR NOTRE SITE WEB:
WWW.JIMMYSTYKS.COM**

JIMMY STYKS® ofrece una garantía limitada de 365 días contra defectos en los materiales y en la mano de obra.

TÉRMINOS DE LA GARANTÍA

Su producto JIMMY STYKS® está garantizado como libre de defectos en los materiales y en la mano de obra durante un período de no más de 365 días a partir de la fecha de compra. Si el producto no cumple con la garantía, JIMMY STYKS®, a su discreción, entregará un producto nuevo, un producto casi nuevo o un producto de modelo similar, excluidos los cargos por envío. La garantía se ofrece exclusivamente al comprador original y no es transferible. Se requieren un recibo de ventas y los materiales originales de empaque.

GARANTÍA

JIMMY STYKS® hará todo lo posible por producir tablas de la máxima calidad que cumplan con las normas de la industria. Dada la naturaleza del surf y del surf de remo, no podemos garantizar el desempeño de ninguna tabla o forma para deportistas individuales ni para diversos niveles de destrezas y habilidades. Además, no podemos garantizar contra daños o roturas, ni tampoco podemos proteger ni garantizar contra circunstancias fuera de nuestro control. Si, al retirar una nueva tabla de la caja, la misma no se encuentra en buenas condiciones, llame inmediatamente al servicio al cliente para obtener una pronta resolución. No somos responsables por daños o defectos una vez usada la tabla. Los daños se definen como el impacto contra cualquier objeto o material, daños debidos a dejar caer, cargar, descargar o transportar, o debidos a alteraciones o modificaciones, reparaciones, desastres naturales, incendios, temperaturas por debajo de los 4 °C (40 °F), o por arriba de los 43 °C (110 °F), cualquier uso posterior de la tabla una vez notificado un reclamo, el transporte o almacenamiento de una tabla con una válvula de aire cerrada, el uso de una tabla en el agua con una válvula de aire suelta o desmontada, la imposibilidad de limpiar y prestar servicio a la válvula de ventilación de aire, el almacenamiento de una tabla en condiciones extremadamente calientes o húmedas, incluidas una bolsa húmeda o mojada para la tabla.

DEVOLUCIONES Y CAMBIOS

JIMMY STYKS® cambiará todo producto nuevo y sin usar siempre y cuando esté acompañado por el recibo de ventas original y esponja de todo el embalaje original. Esto no incluirá ningún cargo ni gasto por envío.

¿DEBE PRESENTAR UN RECLAMO BAJO LA GARANTÍA?

PARA INFORMACIÓN SOBRE LA GARANTÍA, PIEZAS/ACCESORIOS, LLAME AL 1-800-370-0745 O COMUNÍQUESE CON NOSOTROS POR MEDIO DE NUESTRO SITIO WEB, WWW.JIMMYSTYKS.COM

JIMMY STYKS® offre une garantie limitée de 365 jours contre les défauts de fabrication et de matériaux.

CONDITIONS DE GARANTIE

Votre produit Jimmy STYKS® est garanti comme étant exempt de tout défaut de fabrication et de matériaux pour une période n'excédant pas 365 jours à compter de la date d'achat. Si le produit n'est pas conforme à la garantie, JIMMY STYKS®, à sa discrétion, vous fournira un produit neuf, comme neuf de ce modèle ou d'un modèle similaire, hors frais d'expédition éventuels. La garantie s'applique à l'acheteur initial uniquement et ne peut pas être transférée. Le produit doit être accompagné de la facture et de l'emballage d'origine.

GARANTIE

Jimmy STYKS® mettra tout en œuvre pour fabriquer des planches dans le respect des exigences et normes de qualité les plus élevées de l'industrie. Eu égard à la nature particulière de la pratique du surf et du paddleboard, nous ne pouvons pas garantir la performance ou le shape d'une planche quelconque pour les pratiquants et les divers niveaux de compétences et d'aptitudes. De plus, nous ne pouvons pas garantir le produit contre les dommages ou cassures ni offrir une protection ou garantie dans le cas de circonstances indépendantes de notre volonté. Si une planche neuve est en mauvais état lors de sa sortie de l'emballage, veuillez contacter le service clientèle pour trouver une solution. Nous ne sommes pas responsables des planches endommagées ou défectueuses suite à leur utilisation. Un dommage est défini comme le résultat d'un choc avec tout objet ou matériel, tout dommage causé par la chute, le chargement, le déchargement ou le transport, les altérations ou modifications, réparations, catastrophes naturelles, incendies, températures inférieures à 4 °C (40 °F), ou supérieures à 43 °F (110 °F), toute utilisation ultérieure de la planche après avoir effectué une réclamation, le transport ou stockage d'une planche avec une valve de gonflage fermée, l'utilisation d'une planche dans l'eau avec une valve de gonflage lâche ou enlevée, le défaut de nettoyage et d'entretien du purgeur d'air, le stockage d'une planche dans des conditions extrêmement chaudes ou humides, y compris un sac de transport de la planche mouillé ou humide.

RETOURS ET ÉCHANGES

JIMMY STYKS® échangera tout produit neuf, non utilisé, sous réserve qu'il soit accompagné de la facture originale et de l'emballage d'origine dans sa totalité. Tous frais ou dépenses liés à l'expédition exclus.

BESOIN D'EFFECTUER UNE RÉCLAMATION AU TITRE DE LA GARANTIE ?

POUR DES INFORMATIONS SUR LA GARANTIE, LES PIÈCES ET ACCESSOIRES, APPELEZ LE 1-800-370-0745 OU CONTACTEZ-NOUS SUR NOTRE SITE WEB: WWW.JIMMYSTYKS.COM

JIMMY STYKS® 材料および加工の瑕疵に対して、365日の保証を提供します。

保証条件

お使いのJIMMY STYKS®製品は、購入日から365日間、材料および製造上の瑕疵がないことを保証します。製品がこの保証に適合しない場合、JIMMY STYKS は、独自の裁量により、新品、新品同様品または類似モデルの製品と交換いたします。ただし、送料はお客様のご負担となります。保証は元の購入者にも適用され、譲渡できません。保証を受けるには、領収書および元の梱包材が必要です。

保証

JIMMY STYKS®は、業界最高品質および最高基準のボードを製造するためにあらゆる努力をしています。サーフィンおよびパドルボーディングの性質上、スキルや能力の異なる個々のサーファーやライダーおよびさまざまなスキルおよび能力のレベルのパフォーマンスを保証することはできません。さらに、損傷や破損の保証はできず、当社の管理外の環境に対して、保護または保証することはできません。新しいボードを梱包から取り出して、保管状態が良くなかった場合は、すぐにカスタマーサービスまで、解決策をお問い合わせください。ボードを使用した後の損傷や瑕疵については責任を負いません。損害には、物体または材料による衝撃、落下、積み込み、積み降ろし、輸送、変更または修正、修理、自然災害、火災、4 °C (40 ° F) 以下または43° C (110 ° F) 以上の温度による損傷、またはクレームが報告された後のボードの使用、空気弁を閉じた状態でのボードの輸送または保管、空気弁を緩めた、または取り外した状態のままでの水中でのボードの使用、通気弁の清掃およびメンテナンスを行わないこと、濡れたまたは湿ったボードバッグなど、極端に高温または高湿度でのボードの保管による損傷が含まれます。

返品および交換

JIMMY STYKS®は、元の領収書または元のすべて梱包材がある場合、新品または未使用の製品を交換いたします。これには、配送料金または費用は含まれません。

保証請求を提出する必要がありますか？

保証に関する情報、パーツ/アクセサリについては、電話(1-800-370-0745)または当社のWebサイト(WWW.JIMMYSTYKS.COM)からお問い合わせください

JIMMY STYKS® 就材料与制作工艺上的缺陷提供 365 天的有限质保。

质保条款

JIMMY STYKS® 产品自购买日起在不超过 365 天的时间内，提供材料与制作工艺上的质量保证。如果产品与质保不符，则 JIMMY STYKS® 将自行决定发送全新、类似全新或类似型号的产品，但不包括运费。质保仅限于原购买者，不可转让。须提供购买收据和原包装材料。

质保内容

JIMMY STYKS® 将竭尽全力以业界最高的质量和标准生产冲浪板。由于冲浪和桨板运动的性质，我们不能针对个别冲浪者及其不同程度的技术与能力水平保证冲浪板的性能或外形。此外，我们不能保证冲浪板不受损坏或破裂，也不能对我们无法控制的情况提供保证或质保。如果从包装盒中取出的新冲浪板品质不良，请联系客户服务部门加以解决。一旦冲浪板经使用，我们即不对损坏或缺陷负责。损坏的定义为与任何物体或材料的撞击所导致的，因跌落、装载、卸载或运输、更改或修改、维修、自然灾害、火灾、低于 4 oC (40 oF) 或高于 43 oC (110 oF) 的温度，提出申请后继续使用冲浪板，在气阀闭合的情况下运输或储存冲浪板，在气阀已松动或已脱落的情况下在水中使用冲浪板，未能对排气阀进行清洁和保养，将冲浪板储存在极度炎热或潮湿的环境中，包括储存在潮湿或有湿气的冲浪板包中而造成的损坏。

退换货

JIMMY STYKS® 将更换任何全新未使用的产品，只要其附有原购买收据及所有原包装。不包含任何运费或其他费用。

需要提出

质保申请吗？

如需有关质保和零配件的信息，请拨打 1-800-370-0745 或通过我们的网站与我们联系：WWW.JIMMYSTYKS.COM



JIMMYSTYKS

VISIT US ONLINE

www.jimmystyks.com

VISITEZ NOUS EN LIGNE

www.jimmystyks.com

VISITENOS EN LINEA

www.jimmystyks.com

在线访问我们

www.jimmystyks.com

私たちをオンラインで訪問する

www.jimmystyks.com



Our goods come with guarantees that cannot be excluded under the Australian Consumer Law. You are entitled to a replacement or refund for a major failure and for compensation for any other reasonably foreseeable loss or damage. You are also entitled to have the goods repaired or replaced if the goods fail to be acceptable quality and the failure does not amount to a major failure.