



eastsidemed®

**eastsidemed®
es Tube Connector**



Straight Connectors

es ストレートコネクター

透明TPXコネクター 901 (大-大)

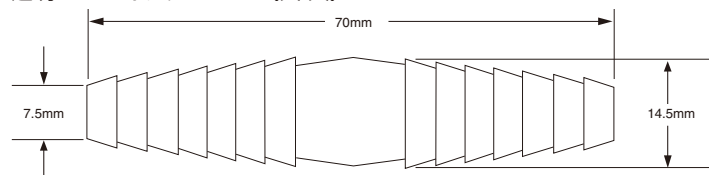

透明TPXコネクター 902 (中-中)

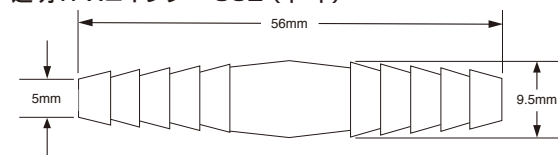

透明TPXコネクター 902N (中-中)

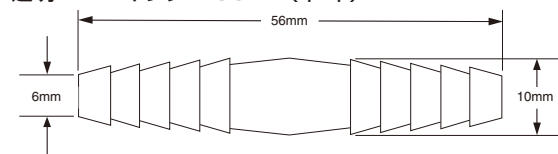

透明TPXコネクター 903 (小-小)

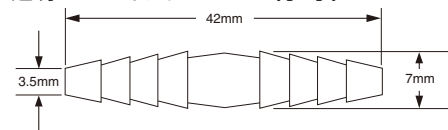

*このページのイラストは原寸です。

コードNo.	滅菌処理	包装	価格
00901	未滅菌	10個/袋	¥1,350 (税込¥1,485)
00901-01	EOG滅菌済	50個/箱	¥9,500 (税込¥10,450)

●材質/ポリメチルペンテン ●常用耐熱温度/135℃

コードNo.	滅菌処理	包装	価格
00902	未滅菌	10個/袋	¥1,100 (税込¥1,210)
00902-01	EOG滅菌済	50個/箱	¥8,000 (税込¥8,800)

●材質/ポリメチルペンテン ●常用耐熱温度/135℃

コードNo.	滅菌処理	包装	価格
00902N	未滅菌	10個/袋	¥1,100 (税込¥1,210)
00902N-01	EOG滅菌済	50個/箱	¥8,000 (税込¥8,800)

●材質/ポリメチルペンテン ●常用耐熱温度/135℃

コードNo.	滅菌処理	包装	価格
00903	未滅菌	10個/袋	¥900 (税込¥990)
00903-01	EOG滅菌済	50個/箱	¥7,000 (税込¥7,700)

●材質/ポリメチルペンテン ●常用耐熱温度/135℃

透明TPXコネクタ 912 (中-大)

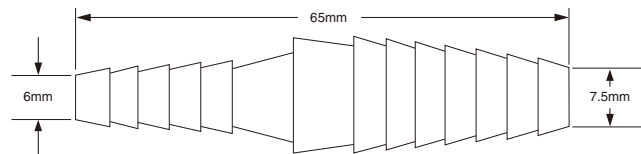

コードNo.	滅菌処理	包装	価格
00912	未滅菌	10個/袋	¥1,650 (税込¥1,815)
00912-01	EOG滅菌済	50個/箱	¥9,900 (税込¥10,890)

●材質/ポリメチルペンテン ●常用耐熱温度/135℃

透明TPXコネクタ 913 (小-大)

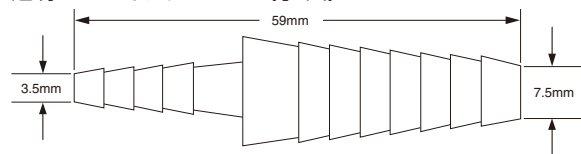

コードNo.	滅菌処理	包装	価格
00913	未滅菌	10個/袋	¥1,650 (税込¥1,815)
00913-01	EOG滅菌済	50個/箱	¥9,900 (税込¥10,890)

●材質/ポリメチルペンテン ●常用耐熱温度/135℃

透明TPXコネクタ 923 (小-中)

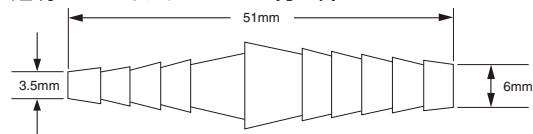

コードNo.	滅菌処理	包装	価格
00923	未滅菌	10個/袋	¥1,100 (税込¥1,210)
00923-01	EOG滅菌済	50個/箱	¥8,000 (税込¥8,800)

●材質/ポリメチルペンテン ●常用耐熱温度/135℃

透明TPXコネクタ 924 (極細-中)

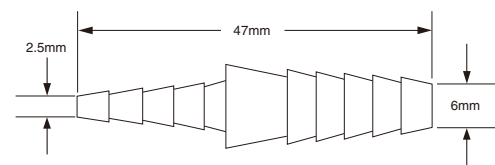

コードNo.	滅菌処理	包装	価格
00924	未滅菌	10個/袋	¥1,350 (税込¥1,485)
00924-01	EOG滅菌済	50個/箱	¥9,000 (税込¥9,900)

●材質/ポリメチルペンテン ●常用耐熱温度/135℃

*このページのイラストは原寸です。

PPコネクター 1-5型 906

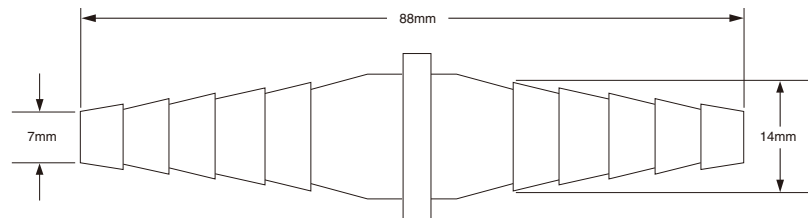

コードNo.	滅菌処理	包装	価格
00906	未滅菌	10個/袋	¥3,000 (税込¥3,300)
00906-01	EOG滅菌済	50個/箱	¥21,000 (税込¥23,100)

●材質/ポリプロピレン ●常用耐熱温度/121℃

透明TPXネラトツナギ 908

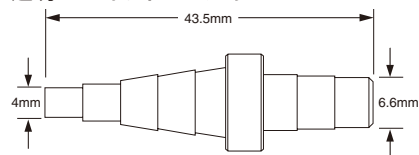

コードNo.	滅菌処理	包装	価格
00908	未滅菌	10個/袋	¥1,550 (税込¥1,705)
00908-01	EOG滅菌済	50個/箱	¥8,900 (税込¥9,790)

●材質/ポリメチルペンテン ●常用耐熱温度/135℃

透明TPXネラトツナギ 909

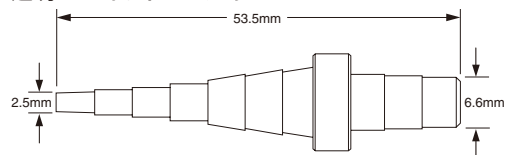

コードNo.	滅菌処理	包装	価格
00909	未滅菌	10個/袋	¥1,650 (税込¥1,815)
00909-01	EOG滅菌済	50個/箱	¥9,900 (税込¥10,890)

●材質/ポリメチルペンテン ●常用耐熱温度/135℃

PEストッパーコネクター バルーンカテー用 910

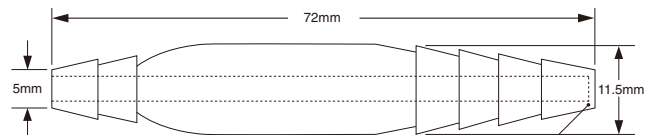

穴が貫通していないので、ストッパーとして
カットすればコネクターとして使用できます

コードNo.	滅菌処理	包装	価格
00910	未滅菌	10個/袋	¥600 (税込¥660)
00910-01	EOG滅菌済	50個/箱	¥6,000 (税込¥6,600)

●材質/ポリエチレン ●常用耐熱温度/60℃

*このページのイラストは原寸です。

ルアーコネクタ 3807

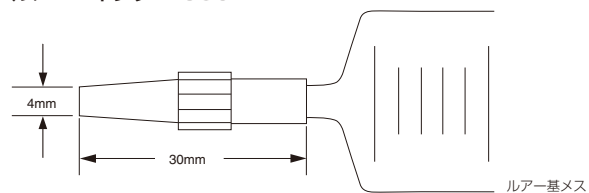

コードNo.	包装	価格
03807	10個/袋	¥700 (税込¥770)

●材質/ナイロン ●常用耐熱温度/121℃

シムスコネクタ

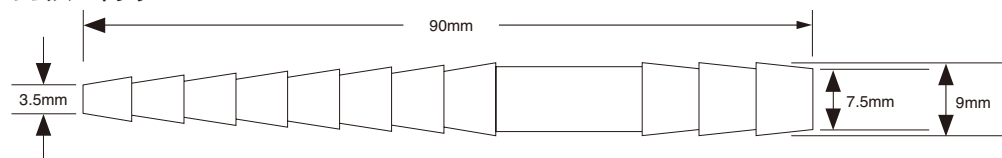

コードNo.	包装	価格
39-25657	10個/袋	¥1,600 (税込¥1,760)

●材質/ポリプロピレン ●常用耐熱温度/121℃

スムーズコネクタ 951/953

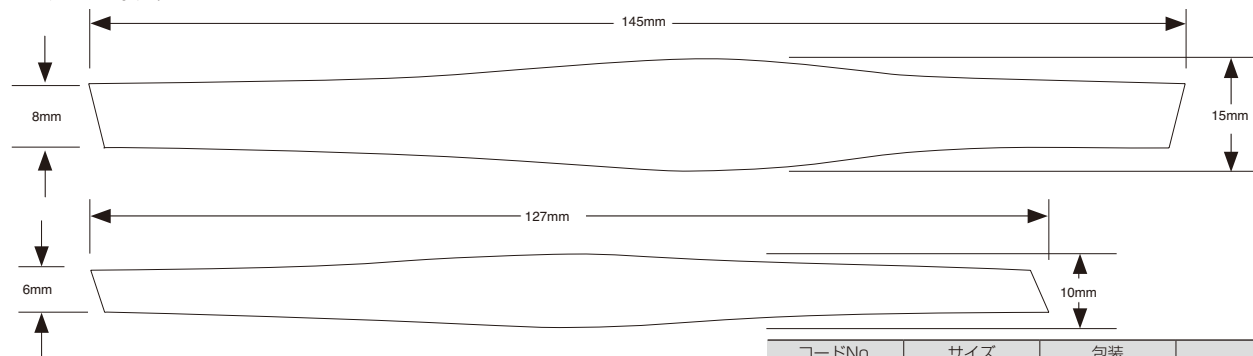

コードNo.	サイズ	包装	価格
00951	大	10個/袋	¥1,000 (税込¥1,100)
00953	小		¥800 (税込¥880)

●材質/PVC ●常用耐熱温度/60℃

*このページのイラストは原寸です。

ストレートコネクター

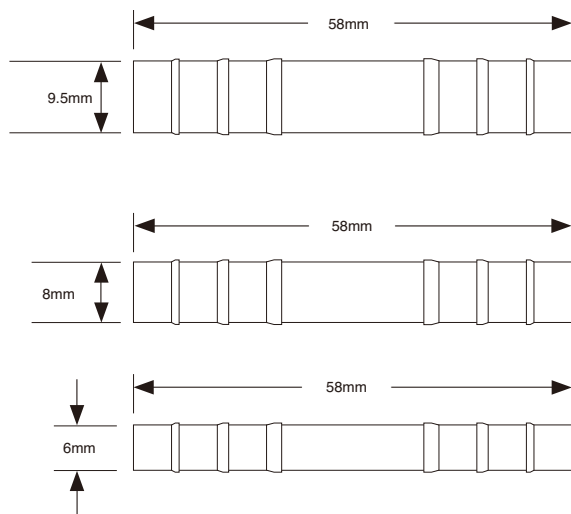

コードNo.	外径	包装	価格
39-25655	9.5mm	10個/袋	¥1,200 (税込¥1,320)
39-25150	8mm		¥1,300 (税込¥1,430)
39-25653	6mm		¥1,000 (税込¥1,100)

●材質/ポリプロピレン ●常用耐熱温度/121℃

ルアーロックキャップFE

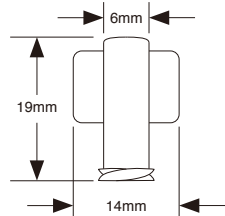

高い気密性で、シリンジやメスルアーロックのキャップとして安全にご使用いただけます。

コードNo.	包装	価格
39-65316	100個/袋	¥6,000 (税込¥6,600)

●材質/ポリカーボネート ●カラー/グリーン
●常用耐熱温度/121℃

*このページのイラストは原寸です。

Material Properties

材質特性

材質名	JIS略語	常用耐熱温度 (℃)	特長	製品
ポリメチルペンテン (TPX)	PMP	135℃	耐酸性：○ 耐アルカリ性：○	901、902、902N、903、908、909、912、913、923、924、931、932、9341
ポリプロピレン	PP	121℃	耐酸性：○ 耐アルカリ性：○	906、933、941、942、943、946、シムスコネクター、ストレートコネクター、ルアーコネクター、ミニコネクター
ポリエチレン	PE	60℃	耐酸性：○ 耐アルカリ性：○	910
ポリ塩化ビニル	PVC	60℃	耐酸性：○ 耐アルカリ性：○	951、953
ポリカーボネート	PC	121℃	耐酸性：○ 耐アルカリ性：△	ルアーロックキャップFE
ナイロン	PA	121℃	耐酸性：△ 耐アルカリ性：○	3807

* 上記の数値は原材料での試験値及び当社試験データであり、製品における保証値ではございません。

T Connectors

es Tコネクター

T型コネクター 1-5型 946

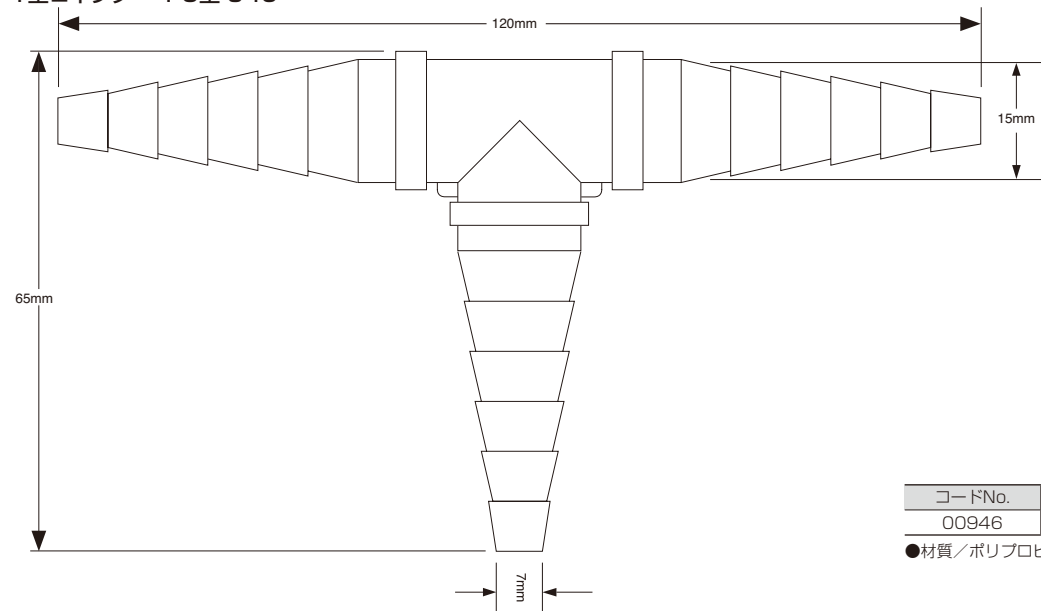

コードNo.	包装	価格
00946	10個/袋	¥5,600 (税込¥6,160)

●材質/ポリプロピレン ●常用耐熱温度/121℃

*このページのイラストは原寸です。

PPコネクター 941 (T型大)

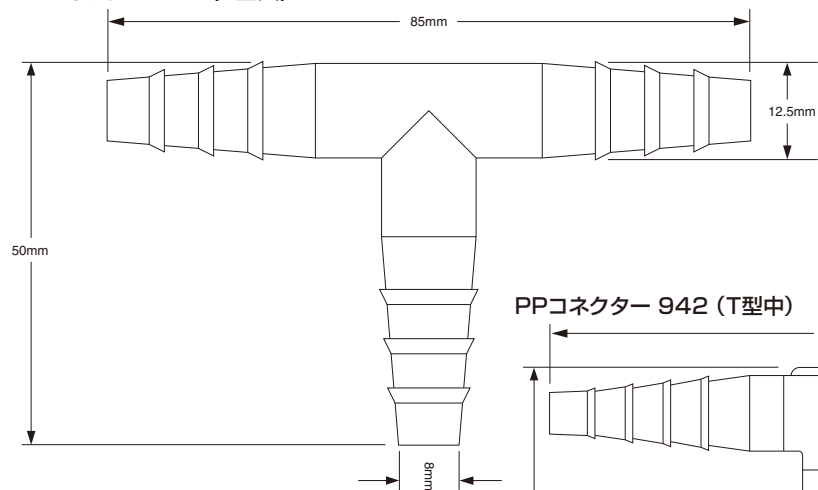

PPコネクター 942 (T型中)

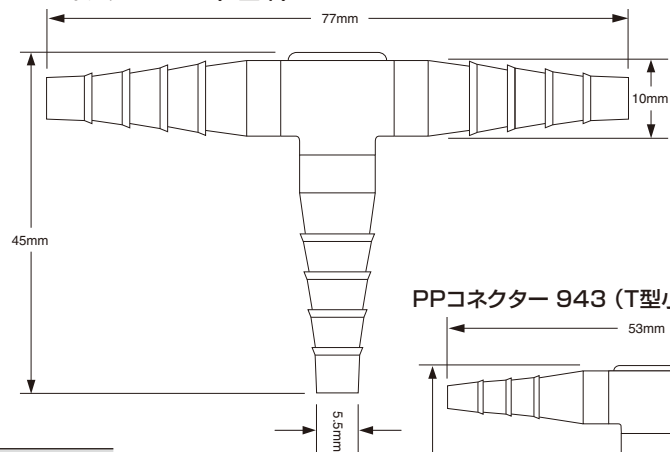

PPコネクター 943 (T型小)

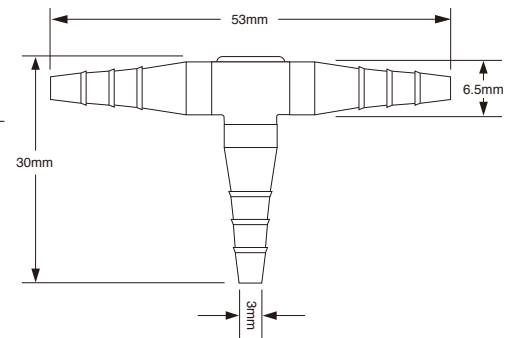

コードNo.	滅菌処理	包装	価格
00941	未滅菌	10個/袋	¥2,500 (税込¥2,750)
00941-01	EOG滅菌済	50個/箱	¥15,000 (税込¥16,500)
00942	未滅菌	10個/袋	¥2,000 (税込¥2,200)
00942-01	EOG滅菌済	50個/箱	¥12,000 (税込¥13,200)
00943	未滅菌	10個/袋	¥1,500 (税込¥1,650)
00943-01	EOG滅菌済	50個/箱	¥9,000 (税込¥9,900)

●材質/ポリプロピレン ●常用耐熱温度/121℃

*このページのイラストは原寸です。

Y Connectors

es Yコネクター

透明TPXコネクター 931 (Y型大)

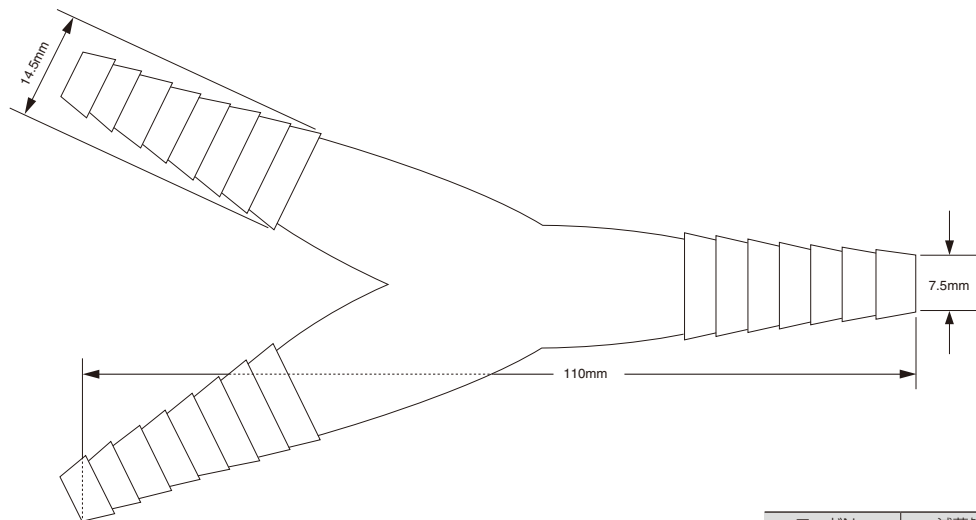

コードNo.	滅菌処理	包装	価格
00931	未滅菌	10個/袋	¥2,900 (税込¥3,190)
00931-01	EOG滅菌済	50個/箱	¥19,500 (税込¥21,450)

●材質/ポリメチルペンテン ●常用耐熱温度/135℃

*このページのイラストは原寸です。

透明TPXコネクター 932 (Y型中)

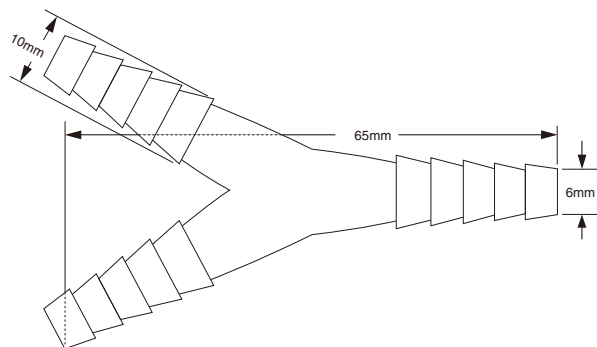

コードNo.	滅菌処理	包装	価格
00932	未滅菌	10個/袋	¥2,250 (税込¥2,475)
00932-01	EOG滅菌済	50個/箱	¥15,800 (税込¥17,380)

●材質/ポリメチルペンテン ●常用耐熱温度/135℃

PPコネクター 933 (Y型小)

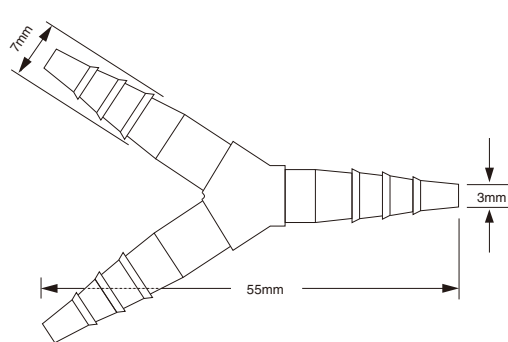

コードNo.	滅菌処理	包装	価格
00933	未滅菌	10個/袋	¥1,500 (税込¥1,650)
00933-01	EOG滅菌済	50個/箱	¥9,000 (税込¥9,900)

●材質/ポリプロピレン ●常用耐熱温度/121℃

透明TPXコネクター 9341

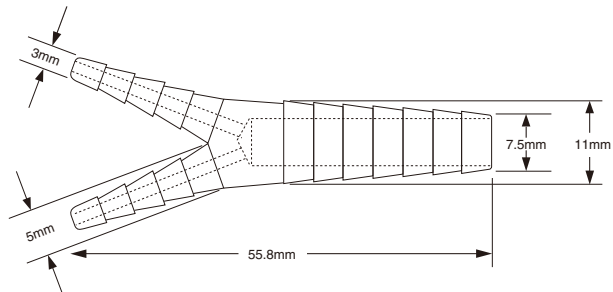

*このページのイラストは原寸です。

コードNo.	滅菌処理	包装	価格
009341	未滅菌	10個/袋	¥3,100 (税込¥3,410)
009341-01	EOG滅菌済	20個/箱	¥8,900 (税込¥9,790)

●材質/ポリメチルペンテン ●常用耐熱温度/135℃

Luer Connectors

es ルアー コネクター



オス・スリップ



メス・メス



プラグ・スリップ



メス・L型

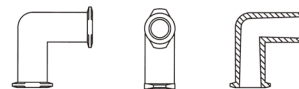

連結・スリップ



メス・T型

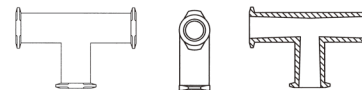

メス・プラグ



メス・連結



オス・テーパー





プラグ・テーパー



連結・テーパー



メス・テーパー



メス・オス・メス

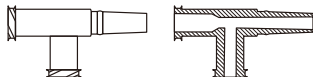

メス・オス・オス

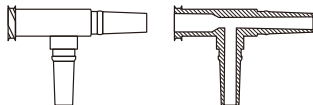

コードNo.	タイプ	接続チューブ内径	価格	
009-MTLS210	オス・スリップ	1.5mm	¥800 (税込¥880)	
009-MTLS220		2.5mm		
009-MTLS230		3.0mm		
009-MTLS240		4.0mm		
009-MTLSP	プラグ・スリップ	-	¥800 (税込¥880)	
009-MTLCS	連結・スリップ		¥900 (税込¥990)	
009-FTLP	メス・プラグ		¥800 (税込¥880)	
009-FTLC	メス・連結		¥1,200 (税込¥1,320)	
009-FTLLC	メス・メス		¥900 (税込¥990)	
009-FTLE	メス・L型		¥1,800 (税込¥1,980)	
009-FTLT	メス・T型			
009-MTLL210	オス・テーパー		1.5mm	¥900 (税込¥990)
009-MTLL220			2.5mm	
009-MTLL230			3.0mm	¥1,200 (税込¥1,320)
009-MTLL240		4.0mm		
009-MTLL250		5.0mm	¥1,000 (税込¥1,100)	
009-MTLL360		6.5mm		
009-MTLLP	プラグ・テーパー	-	¥550 (税込¥605)	
009-LC34	連結・テーパー	-	¥1,000 (税込¥1,100)	
009-FTLL210	メス・テーパー	1.5mm	¥800 (税込¥880)	
009-FTLL220		2.5mm		
009-FTLL230		3.0mm		
009-FTLL240		4.0mm	¥900 (税込¥990)	
009-FTLL250		5.0mm		
009-FTLL360		6.5mm		
009-LT878	メス・オス・メス	-	¥2,100 (税込¥2,310)	
009-LT787	メス・オス・オス	-		

●包装/10個/袋 ●材質/ポリプロピレン ●軟質チューブ用
●常用耐熱温度/121℃

Mini Connectors

es ミニ コネクタ



I型・同径



T型・異径



I型・同径



L型・同径

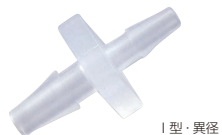

I型・異径



Y型・同径

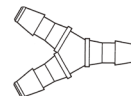

I型・同径



I型・異径



I型・異径



T型・同径

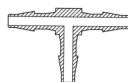
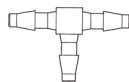

L型・同径



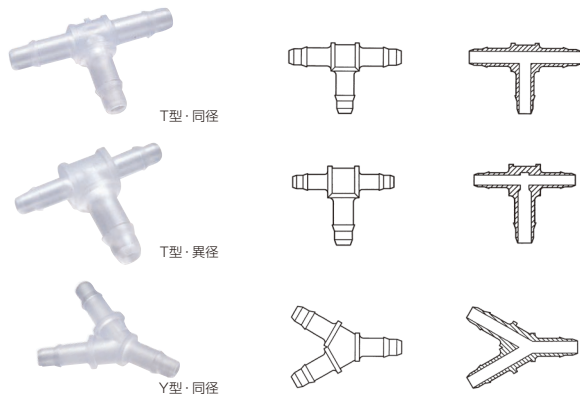

コードNo.	タイプ	接続チューブ内径	価格
009-1515	I型・同径	1.5mm	¥1,200 (税込¥1,320)
009-2525		2.5mm	
009-3030		3.0mm	
009-4040		4.0mm	
009-5050		5.0mm	
009-6060		6.5mm	¥1,500 (税込¥1,650)
009-1525	I型・異径	1.5-2.5mm	¥1,200 (税込¥1,320)
009-1530		1.5-3.0mm	
009-1040		1.5-4.0mm	¥1,300 (税込¥1,430)
009-1050		1.5-5.0mm	
009-2530		2.5-3.0mm	¥1,200 (税込¥1,320)
009-2040		2.5-4.0mm	
009-2050		2.5-5.0mm	¥1,300 (税込¥1,430)
009-3040		3.0-4.0mm	
009-3050		3.0-5.0mm	
009-3060		3.0-6.5mm	¥1,400 (税込¥1,540)
009-4050		4.0-5.0mm	
009-4060		4.0-6.5mm	¥1,400 (税込¥1,540)
009-5060		5.0-6.5mm	

●包装/10個/袋 ●材質/ポリプロピレン ●軟質チューブ用
●常用耐熱温度/121℃

コードNo.	タイプ	接続チューブ内径	価格
009-T10	T型・同径	1.5mm	¥1,800 (税込¥1,980)
009-T20		2.5mm	¥2,000 (税込¥2,200)
009-T30		3.0mm	¥2,100 (税込¥2,310)
009-T40		4.0mm	
009-T50		5.0mm	¥2,500 (税込¥2,750)
009-T60		6.5mm	¥2,800 (税込¥3,080)
009-T210220	T型・異径	2.5-1.5mm(x2)	¥1,800 (税込¥1,980)
009-T210230		3.0-1.5mm(x2)	¥1,900 (税込¥2,090)
009-T220230		3.0-2.5mm(x2)	¥2,000 (税込¥2,200)
009-L10	L型・同径	1.5mm	¥1,800 (税込¥1,980)
009-L20		2.5mm	¥2,100 (税込¥2,310)
009-L30		3.0mm	¥2,200 (税込¥2,420)
009-L40		4.0mm	¥2,300 (税込¥2,530)
009-L50		5.0mm	¥2,400 (税込¥2,640)
009-L60		6.5mm	¥2,700 (税込¥2,970)
009-Y210	Y型・同径	1.5mm	¥1,600 (税込¥1,760)
009-Y220		2.5mm	
009-Y230		3.0mm	
009-N410	I型・同径	1.5mm	¥1,300 (税込¥1,430)
009-N420		2.5mm	
009-N430		3.0mm	
009-N420410	I型・異径	1.5-2.5mm	¥1,300 (税込¥1,430)
009-N430410		1.5-3.0mm	
009-N430420		2.5-3.0mm	
009-L410	L型・同径	1.5mm	¥1,600 (税込¥1,760)
009-L420		2.5mm	
009-L430		3.0mm	
009-T410	T型・同径	1.5mm	¥1,600 (税込¥1,760)
009-T420		2.5mm	
009-T430		3.0mm	
009-T410420	T型・異径	2.5-1.5mm(x2)	¥1,800 (税込¥1,980)
009-T410430		3.0-1.5mm(x2)	¥1,900 (税込¥2,090)
009-Y410	Y型・同径	1.5mm	¥1,600 (税込¥1,760)
009-Y420		2.5mm	
009-Y430		3.0mm	

●包装/10個/袋 ●材質/ポリプロピレン ●軟質チューブ用
●常用耐熱温度/121℃

eastsidemed株式会社

〒113-0033 東京都文京区本郷3-24-5
office 03-3815-0056 / fax 03-3818-4085
<https://www.eastsidemedinc.com>
hello@eastsidemedinc.com