

# NOTICE DE LA TELECOMMANDE

Pour climatiseurs

Réf. 409733 - 409894 - 409913 - 409934 - 409935 - 409936 - 409941

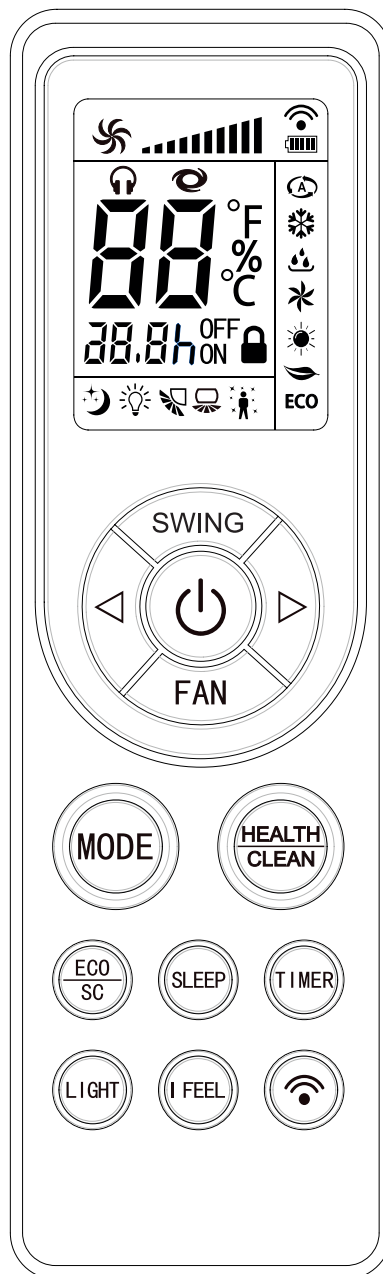



# Table des matières

Mise en place de piles .....	p. 2
Utilisation rapide et Positionnement de la télécommande .....	p. 2
Schéma de la télécommande .....	p. 3
Boutons de la télécommande .....	p. 4
Bouton ON/OFF	
Bouton MODE	
Bouton ◀ ▶ .....	p. 5
Bouton FAN (ventilation)	
Bouton SWING (Balayage)	
Bouton ECO/SC (Economique / Auto-nettoyage) .....	p. 6
Bouton SLEEP (sommeil)	
Bouton TIMER (Minuterie) .....	p. 7
Bouton LIGHT (Lumière)	
Bouton HEALTH/CLEAN (santé/nettoyage)	
Bouton I FEEL (Je ressens) .....	p. 8
Bouton WIFI	
Fonctions des combinaisons de boutons .....	p. 9
1. Verrouillage enfant	
2. Degivrage forcé	
3. Chauffage à basse température	
4. Réglage de l'unité de température en °C ou °F	

# Mise en place des piles





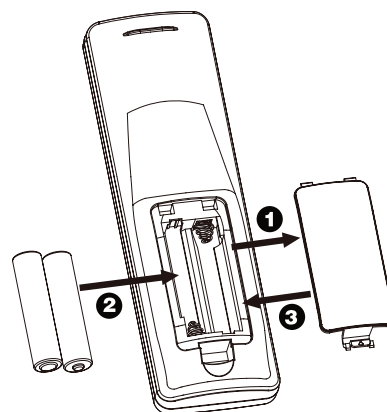

## Installation des piles

1. Ouvrez le couvercle de la télécommande en tirant le linguet  dans la direction de la flèche puis en le soulevant.
2. Placez 2 piles R6 / AAA 1,5 V en respectant les polarités + et - indiqué sur le schéma dans le compartiment.
3. Remplacez le couvercle de la télécommande.



# Utilisation rapide et Positionnement de la télécommande

## Guide d'utilisation rapide

1. Allumez le climatiseur en appuyant sur le bouton  de la télécommande.
2. Appuyez sur  pour choisir successivement le mode de fonctionnement du climatiseur (auto, froid, déshumidification, ventilation ou chauffage).
3. Utilisez les boutons  et  pour ajuster la température (la température ne peut être ajustée en mode Auto).
4. Appuyez sur  pour ajuster la vitesse du ventilateur : Auto, silence, fan1, fan2, fan3, fan4, fan5, turbo et par pas.
5. Appuyez sur  pour activer les modes de balayage.

## Note :

- Utilisez la télécommande en la dirigeant vers l'afficheur / récepteur de l'unité intérieure.
- La distance entre la télécommande et le climatiseur ne doit pas dépasser 8 m et il ne doit y avoir aucun obstacle entre les deux.
- Le signal entre la télécommande et le climatiseur peut être perturbé par la présence dans la pièce d'autres émetteur radio, IR (WIFI, Bluetooth, ...) ; la télécommande doit être utilisée le plus près possible du climatiseur.
- En cas de non utilisation de la télécommande pendant un long moment, enlevez les piles de celle-ci.
- S'il n'y a pas d'affichage sur la télécommande ou s'il est flou, veillez à remplacer les piles.

# Schéma de la télécommande

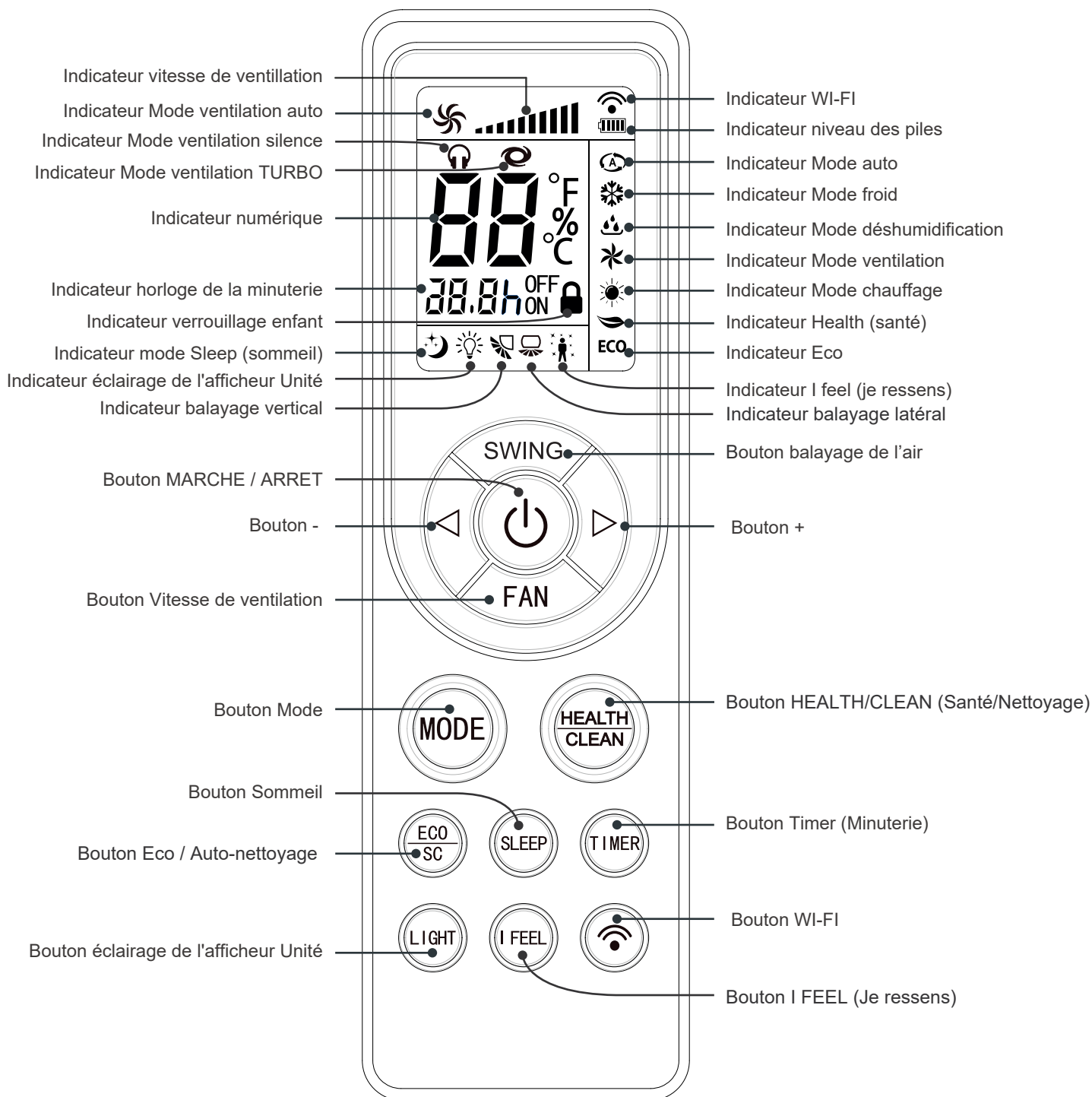

# Boutons de la télécommande

À la première mise sous tension, l'unité intérieure du climatiseur émettra un son. Son voyant d'alimentation sera allumé. Ensuite, vous pouvez mettre en service le climatiseur à l'aide de la télécommande.

En mode de fonctionnement, à chaque appui d'un bouton de la télécommande, l'unité intérieure du climatiseur émettra un « bip », signifiant qu'il a bien reçu le signal émis par la télécommande. L'afficheur de l'unité affichera les icônes correspondants aux fonctions de réglage.

En mode arrêt du climatiseur, si les fonctions de démarrage par minuterie ou/et d'éclairage de l'afficheur de l'unité sont activées, les indicateurs correspondants resteront affichés sur l'écran de la télécommande, ainsi que les températures de consignes.

## IMPORTANT - MEMORISATION DES PARAMETRES :

Après un arrêt du climatiseur consécutif à une coupure de courant, au rétablissement du courant, le climatiseur redémarrera et rétablira les paramètres actifs avant la coupure.

### Bouton ON/OFF

Appuyez sur ce bouton pour allumer ou éteindre le climatiseur.

### Bouton MODE

Appuyez sur ce bouton pour choisir un mode/une fonction spécifique.



- Le **mode AUTO** : le climatiseur opérera automatiquement selon les paramètres de pré-réglage d'usine (température : 23°C, quelque soit le mode de fonctionnement). Dans ce mode, la température de consigne ne peut pas être ajustée et ne s'affichera ni sur la télécommande, ni sur l'afficheur de l'unité intérieure.
- Le **mode FROID** : le climatiseur opérera en mode refroidissement à la température de consigne.
- Le **mode DÉSHUMIDIFICATION** : le climatiseur opérera en ventilation de niveau 1 (fan1). Dans ce mode, les niveaux de ventilation ne peuvent pas être ajustés.
- Le **mode VENTILATION** : le climatiseur ventilera l'air ambiante uniquement, sans refroidissement ni chauffage. Dans ce mode, la température de consigne peut être ajustée mais sera sans effet sur le fonctionnement du climatiseur.
- Le **mode CHAUD** : le climatiseur opérera en mode chauffage à la température de consigne.

Pour chaque mode, sauf indication contraire spécifié ci-dessus, vous pouvez :

- Régler la température de consigne en appuyant sur les touches + ou -, de 16 °C à 31 °C.
- Régler les puissances de ventilation en appuyant la touche FAN.
- Activer les modes de balayage de l'air appuyant sur la touche SWING.

### Note :

- Pour éviter l'air froid après l'activation du mode de chauffage, l'unité intérieure du climatiseur attendra de 1 à 5 minutes pour souffler de l'air chaud (le délai dépend de la température ambiante intérieure).

# Boutons de la télécommande

Voir la description des fonctions de chaque bouton ci-après :

## Bouton ◀ ▶

Appuyez sur les boutons ◀ ▶ pour augmenter ou diminuer la température de 16 °C à 31° C par pas de 1°C.

Maintenez les boutons ◀ ▶ enfoncés pour changer la température plus rapidement.

La température sélectionnée s'affichera sur l'unité intérieure.

En mode AUTO la température ne peut pas être ajustée.

En mode MINUTERIE/TIMER, appuyez sur les boutons ◀ ▶ pour ajuster le temps restant avant le démarrage ou l'arrêt du climatiseur.

## Bouton FAN (ventilation)

En appuyant sur ce bouton, vous pouvez régler la vitesse de ventilation comme suit :

Auto, Silence, fan1 ( - - ), fan2 ( - - - - ), fan3 ( - - - - - - ), fan4 ( - - - - - - - - ), fan5 ( - - - - - - - - - - ), turbo, par pas (%)

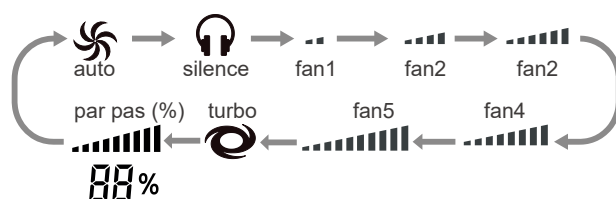

- Si le mode Auto est activé, le climatiseur ajustera la vitesse de ventilation automatiquement par rapport à la température ambiante de la pièce.

L'écran de la télécommande affichera l'icône «  » et l'icône des niveaux de ventilation s'affichera en passant circulairement de la représentation fan1 à fan5.

Il n'y a pas de ventilation « turbo » dans ce mode.

- La vitesse de ventilation en mode déshumidificateur est fan1.
- En mode ventilation, la ventilation « silence » n'est pas disponible.
- Après avoir activé le mode de vitesse par pas (%), ajuster la vitesse de ventilation avec les boutons ◀ et ▶ . Maintenir les boutons enfoncés pour un changement rapide. L'indicateur numérique indique le % de la vitesse de ventilation et l'icône des niveaux de ventilation affiche le nombre de barre en conséquence. Attendre environ 5 s le retour à l'affichage de la température. Appuyer 1 fois sur FAN pour régler de nouveau le %, 2 fois et plus pour sélectionner les autres fonctions de ventilation.

## Bouton SWING (Balayage)

Appuyez successivement dans un intervalle de maximum 2 secondes pour faire défiler les modes de balayage disponible. Au-delà de 2 secondes, l'appui sur le bouton annule les fonctions de balayage.

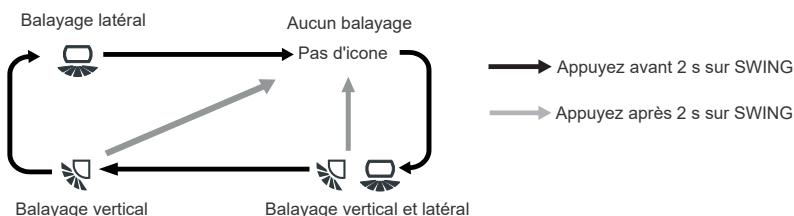

Par défaut les balayages sont continus.

Appuyez longuement sur ce bouton pour suspendre tous les balayages et pour bloquer les volets dans une position fixe.

Appuyez longuement sur le bouton pour revenir l'état de balayage continu.

Note : La fonction de balayage latéral n'est pas disponible sur ces modèles.

Quand cette fonction de balayage latéral n'est pas disponible, le climatiseur émettra un bip, mais restera dans l'état d'origine.

# Boutons de la télécommande

## Bouton ECO/SC (Economique / Auto-nettoyage)

### Fonction ECO

En mode « Refroidissement ❄️ », appuyez sur le bouton ECO/SC pour sélectionner la fonction «ECO».

L'icône «**ECO**» s'affichera sur la télécommande et l'unité intérieure affiche « EC » à l'état actif. Quand le mode « ECO » est établi, la vitesse du ventilateur et la température ne sont plus réglables. La vitesse du ventilateur par défaut est la vitesse automatique, le climatiseur réglera automatiquement la température sur 23° (réglage usine).

Après l'arrêt du climatiseur, le mode « ECO » est conservé en mémoire et sera réactivé au prochain démarrage.

Tout changement de mode par appui sur le bouton MODE annule la fonction «ECO».

Note : Les fonctions «SLEEP» et «ECO» ne peuvent pas fonctionner en même temps.

### Fonction SC – Auto-nettoyage

Cette fonction est destinée à l'auto-nettoyage de l'évaporateur de l'unité extérieure. Dans un premier temps, le climatiseur fonctionne pour obtenir le givrage de l'évaporateur avec l'humidité de l'air extérieur permettant ainsi aux saletés de s'agglomérer avec le givre. Quand celui-ci est givré, le cycle s'inverse pour le réchauffer, transformant le givre en eau pour entraîner les saletés sous l'effet de la ventilation et ainsi auto-nettoyer l'évaporateur. Après un cycle de 21 minutes environ, le climatiseur s'arrêtera automatiquement.

Quelque soit le mode de fonctionnement en cours, appuyez longuement sur le bouton ECO/SC pour activer la fonction d'auto-nettoyage.

La télécommande affiche « 5L » et l'afficheur de l'unité intérieure s'éteint. Le climatiseur effectue alors son cycle auto-nettoyage.

A la fin de cycle, rallumez la machine avec le bouton ON/OFF pour quitter la fonction «SC» de la télécommande.

Note : Cette fonction «SC» n'est pas disponible sur les modèles bi-split 409733 et 409913, tri-split 409894 et quadri-split 409941.

### Bouton SLEEP (sommeil)

Ajuste automatiquement la température pour rendre la pièce plus confortable durant votre sommeil. En mode « Refroidissement ❄️ », la température de consigne grimpera automatiquement de 1 °C toutes les 60 minutes, pour atteindre une hausse totale de 2 °C durant les 2 premières heures d'opération.

En mode « Chauffage ☀️ », la température de consigne est graduellement abaissée de 2 °C durant les 2 premières heures d'opération.

Lorsque le mode SLEEP est activé, le symbole « 🌙 » s'affiche à côté de la température sur l'unité intérieure. La luminosité de l'afficheur de l'unité est réduite pour assurer un confort supplémentaire pendant la nuit.

Appuyer sur ce bouton pour activer ou désactiver la fonction «SLEEP» uniquement disponible pour les modes refroidissement, chauffage et déshumidification.

Note :

- A chaque mise en marche du climatiseur, cette fonction est inactive par défaut.
- Après un arrêt du climatiseur ou un changement de mode de fonctionnement, la fonction «SLEEP» est automatiquement désactivée.
- Cette fonction n'est pas disponible pour les modes AUTO et Ventilation.



# Boutons de la télécommande

## Bouton TIMER (Minuterie)

Le temps programmable s'étend de 30 minutes (0,5 h) à 24 heures par pas de 30 minutes (0,5 h). La minuterie peut être utilisée soit pour :

- un **démarrage différé** avec les derniers paramètres utilisés, si le climatiseur est arrêté et la télécommande en veille.  
Appuyez sur le bouton TIMER, l'écran de la télécommande affiche  $0.0h_{ON}$  avec le clignotement de  $h_{ON}$ .
- un **arrêt programmé**, si le climatiseur est en fonctionnement et la télécommande active.  
Appuyez sur le bouton TIMER, l'écran de la télécommande affiche  $0.0h_{OFF}$  avec le clignotement de  $h_{OFF}$ .

Puis réglez le temps souhaité avant le démarrage ou l'arrêt du climatiseur avec les touches  $\triangleleft$  et  $\trianglerightarrow$  par pas de 0.5 h à chaque appui.

Maintenez appuyé les touches  $\triangleleft$  et  $\trianglerightarrow$  pour un défilement plus rapide.

Attendez environ 5 secondes l'arrêt du clignotement de  $h_{ON}$  ou  $h_{OFF}$  pour que la minuterie soit activée. Respectez le bon positionnement de la télécommande par rapport au climatiseur pour que le signal de démarrage ou d'arrêt soit bien reçu.

Tout nouvel appui sur les boutons TIMER ou ON/OFF annulera la minuterie. Cependant en arrêt programmé, toutes les fonctions restent réglables.

## Bouton LIGHT (Lumière)

Appuyez sur ce bouton pour éteindre l'afficheur de l'unité intérieure du climatiseur.

L'icône «» disparaîtra, appuyez pour rallumer.

Note :

- A la mise en service de la télécommande, la valeur par défaut est le voyant allumé et l'icône s'affiche.
- **Visualisation temporaire de la température ambiante** : après une extinction de l'indicateur d'affichage de l'unité intérieure avec ce bouton, lorsque l'indicateur est rallumée avec ce même bouton, l'indicateur de l'unité affiche la température ambiante pendant 3 secondes puis affiche la température de réglage.

## Bouton HEALTH/CLEAN (santé/nettoyage)

### Fonction HEALTH

L'ionisateur génère une grande quantité d'ions négatifs pour équilibrer efficacement la quantité d'ions positifs et d'ions négatifs de l'air, neutraliser les bactéries et accélérer la retombée des poussières, et donc purifier l'air de la pièce.

A la première mise sous tension de l'unité intérieure et mise en service de la télécommande, la fonction «HEALTH» est active par défaut.

Appuyez sur ce bouton pour activer et désactiver la fonction «HEALTH». L'icône «» s'affichera sur la télécommande à l'état actif.

# Boutons de la télécommande

## Fonction CLEAN

Cette fonction est destinée à sécher le condenseur de l'unité intérieure sous l'effet de la ventilation après une période d'usage en mode de « Refroidissement ❄ » ou de « Déshumidification 💧 » .

A la mise en service de la télécommande, la fonction «CLEAN» est désactivée par défaut.

La fonction «CLEAN» ne peut être activée que si le climatiseur a fonctionné en mode de « Refroidissement ❄ » ou de « Déshumidification 💧 » puis est éteint dans ces conditions.

Après avoir éteint le climatiseur avec la télécommande, appuyez longuement sur ce bouton pour activer la fonction «CLEAN» jusqu'à ce que la télécommande affiche " [L ]".

Le climatiseur fonctionne alors pendant 10 minutes en fonction «CLEAN» puis s'éteint automatiquement, ou appuyer à nouveau longuement sur ce bouton pour désactiver la fonction «CLEAN».

Rappel : après l'arrêt du climatiseur, cette fonction ne peut pas être activée si celui-ci a fonctionné avant l'arrêt en mode « Auto (A) » ou « Chauffage ☀ » ou « Ventilation \* ».

## Bouton I FEEL (Je ressens)

Un capteur de température ambiante est intégré dans la télécommande. Une fois cette fonction activée, la télécommande enverra la température ambiante détectée à l'unité intérieure et l'unité ajustera automatiquement la température intérieure en fonction de la température détectée.

Veillez placer la télécommande à proximité de l'utilisateur et confirmer que l'appareil peut recevoir le code de la télécommande lorsque cette fonction est définie. Ne placez pas la télécommande à proximité d'un objet à haute ou basse température afin d'éviter de détecter une température ambiante inexacte.

A la première mise sous tension de l'unité intérieure et mise en service de la télécommande, la fonction «I FEEL» est désactivée par défaut.

Appuyez sur ce bouton pour activer ou désactiver la fonction «I FEEL». L'icône « 👤 » s'affichera sur la télécommande à l'état actif.

## Bouton WIFI

### OPTION avec module WIFI réf. 409729 uniquement

En mode normal, permet d'activer ou désactiver le pilotage à distance du climatiseur avec un smartphone via le réseau WIFI du domicile et/ou le réseau cellulaire 3G/4G/5G.

Ce bouton ne fonctionne qu'après avoir connecté le module WIFI réf.409729 (vendu séparément).

Se reporter au guide d'installation et d'utilisation de l'application WIFI, fourni avec le module.

# Boutons de la télécommande

## Fonctions des combinaisons de boutons

### 1. Verrouillage enfant

Appuyez sur ◀ et ▶ en même temps pour activer ou désactiver le verrouillage enfant.

Quand le verrouillage enfant est activé, l'icône «  » s'affiche sur la télécommande. Si vous utilisez la télécommande quand le verrouillage enfant est activé, l'icône «  » clignotera 3 fois sans envoyer de signal au climatiseur.

### 2. Dégivrage forcé

En mode chauffage, appuyez sur les boutons FAN et MODE en même temps pendant 3 s pour activer ou annuler le dégivrage forcé.

«  » s'affiche sur la télécommande et le voyant rouge de l'unité intérieure du climatiseur s'allume et clignote le temps de la réalisation du cycle.

Le principe de fonctionnement du dégivrage forcé pouvant être actionné manuellement est exactement le même que celui du dégivrage automatique inclus dans le climatiseur. L'intérêt est de pouvoir déclencher un dégivrage de l'évaporateur de l'unité extérieure si un givrage de ce dernier n'a pas été détecté automatiquement par le climatiseur ou est trop important.

La durée de fonctionnement est de 6 minutes minimum à 12 minutes maximum, en fonction de l'épaisseur du givre. Cette épaisseur est déterminée par la température des tuyaux de l'évaporateur détectée via la sonde de température placée sur l'évaporateur.

### 3. Chauffage à basse température

La mode de chauffage à basse température s'apparente à un fonctionnement « hors gel » des radiateurs. Le climatiseur fonctionnera en mode chaud pour maintenir une température de 8 °C dans la pièce, idéal lors d'absences prolongées et pour les résidences secondaires.

Pour activer ce mode, réglez préalablement votre climatiseur en mode « Chauffage  », puis appuyez en même temps sur les touches MODE et ▶.

«  » s'affiche sur la télécommande et sur l'afficheur de l'unité intérieure du climatiseur.

La vitesse de ventilation passera en mode AUTO par défaut et n'est pas réglable.

Pour désactiver ce mode, vous pouvez :

- Appuyer de nouveau en même temps sur les touches MODE et ▶ et vous retournerez en mode « Chauffage  » avec ses derniers paramètres.
- Appuyer sur le bouton MODE pour changer de mode de fonctionnement.
- Appuyer sur le bouton SLEEP pour activer le mode sommeil avec les paramètres du dernier mode de chauffage.

#### Important :

Si ce mode était activé avant une coupure de courant, il sera automatiquement réactivé lors du rétablissement du courant pour maintenir le chauffage à basse température de la pièce.

Note : Quand ce mode est activé, un appui sur le bouton ON/OFF permet de désactiver la télécommande sans annuler ce mode.

### 4. Réglage de l'unité de température en °C ou °F

Climatiseur à l'arrêt, maintenez enfoncés les boutons MODE et ◀ pour basculer entre °C et °F. Allumez le climatiseur avec la télécommande pour la prise en compte sur l'afficheur de l'unité.



STARLIGHT - 255 bd de la Madeleine FR-06000 NICE