

3-PIECE KIT

STRAP, RUBBER



WS-RB-3PC

SWISS MADE.



CANADIAN DESIGNED.

MAN-WSRB-3PC-01



SPECIFICATIONS

Strap	Rubber, FKM		
Widths	18mm	20mm	22mm
Fits Wrists	160–225mm	165–240mm	175–250mm
	6.25–9"	6.5–9.5"	7–10"
Rubber IAW	STM INTL STANDARD: D1418		

KIT INCLUDES

1x Strap, Rubber: Buckle Section (with Buckle)

Position: 12 O'clock

Length: 70mm

1x Strap, Rubber: Tail Section

Position: 6 O'clock

Length: 120mm

1x Strap, Rubber: Buckle Section

Position: 12 O'clock

Length: 90mm

4x Shoulderless Spring Bars

4x Shouldered Spring Bars

BUCKLE SECTION 70MM (WITH BUCKLE)

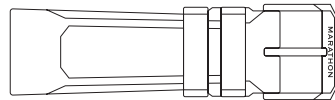

BUCKLE SECTION 90MM

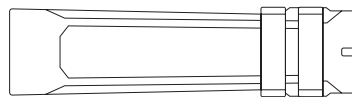

TAIL SECTION

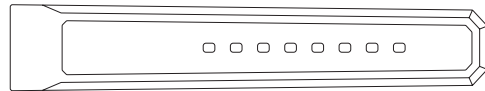

SHOULDERLESS SPRING BARS

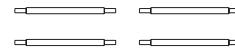

SHOULDERED SPRING BARS



WRIST SIZE COMPATIBILITY GUIDE

To determine your wrist size, wrap a string or thread around your wrist at the point where you normally wear your watch. Mark the string where it crosses itself, lay it flat on a table and measure the distance between the marks.

There are two lengths to your watch strap, the tail-end or "6 o'clock" (length of long section), and the buckle end or "12 o'clock" (length of short section, excluding buckle).

NOTE: Wrist fittings are suggestions based on Marathon SAR watches, please adjust accordingly to ensure proper fit.

18MM KIT

SIZE RANGE

Using a 70mm
12 O'clock Strap

Using a 90mm
12 O'clock Strap

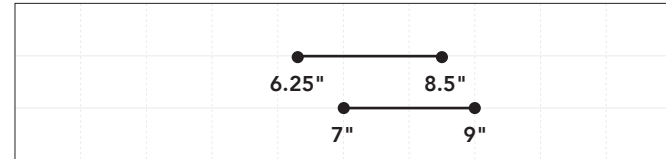

WRIST SIZE (in)

0 3 4 5 6 7 8 9 10 11 12

20MM KIT

SIZE RANGE

Using a 70mm
12 O'clock Strap

Using a 90mm
12 O'clock Strap

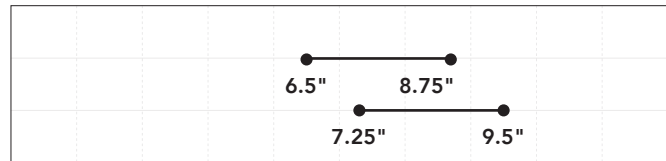

WRIST SIZE (in)

0 3 4 5 6 7 8 9 10 11 12

22MM KIT

SIZE RANGE

Using a 70mm
12 O'clock Strap

Using a 90mm
12 O'clock Strap

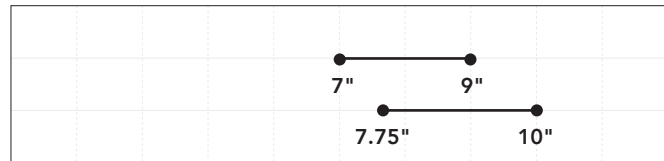

WRIST SIZE (in)

0 3 4 5 6 7 8 9 10 11 12

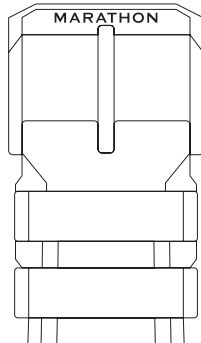
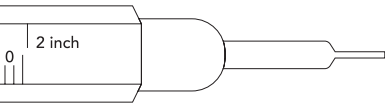

REMOVING THE BUCKLE

1. Using a spring bar tool, insert the pin-pusher end into the drilled through buckle hole, compressing the spring bar until it releases from the buckle. Repeat for the other side.
2. Remove the spring bar completely by pulling it with your fingers. If the spring bar does not come easily, use the pin pusher end of the spring bar tool to push it out.
3. Once the spring bar has been removed, the prong will slide out easily.

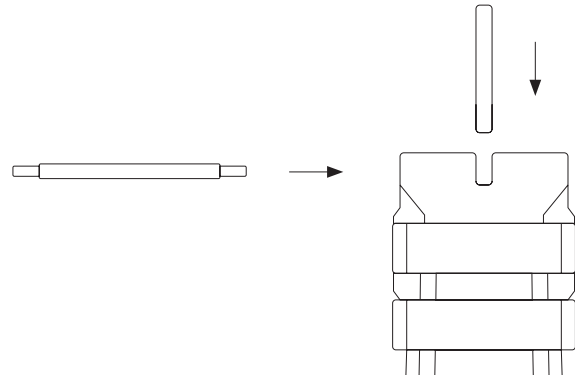

INSTALLING THE BUCKLE

PART 1

1. Insert the spring bar through one side of the strap until it reaches the cut-out.
2. Insert the prong into the cut-out section and hold it in place while you push the spring bar through the rest of the way.

CAUTION: *If the spring bar doesn't go through easily, use the pin pusher end of the spring bar tool to push it through.*

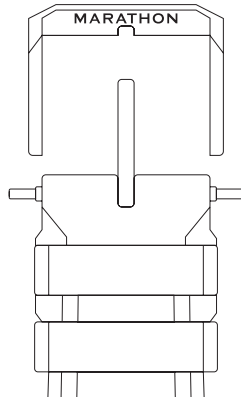
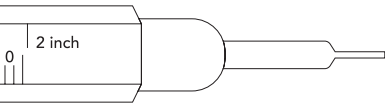

INSTALLING THE BUCKLE

PART 2

1. Attach one side of the buckle to the spring bar.
2. Use the pin-pusher end of the spring bar tool to compress the other side of the spring bar. While holding pressure, slide the loose end of the buckle over the compressed spring bar to secure in place.

NOTE: Give the buckle a gentle pull to make sure it is attached securely.

WARRANTY & SUPPORT

Every newly purchased Marathon product comes with an International warranty covering any manufacturing defects within the first two-years of its life.

Our expert team at service@marathonwatch.com is dedicated to making sure your Marathon product is running in tip-top shape.

Marathon Watch Company Ltd. warrants this item to be free from defects in material and workmanship under normal use in accordance with care and usage instructions for 2 years from date of purchase from an authorized distributor. This warranty excludes damage from misuse, abuse, or any irregular application. If we confirm a defect, we will repair or replace it with the same item or one of similar value and return it to you at no-charge.

Marathon Watch has remained family owned and operated since our founding in 1939. This watch has been hand assembled by our team with the utmost craftsmanship and care.

A handwritten signature in black ink that reads "Mitchell Wein". The signature is written in a cursive, flowing style.

Mitchell Wein,
President

KIT DE 3 PIÈCES

BRACELET, CAOUTCHOUC



WS-RB-3PC

FABRIQUÉ EN SUISSE.

|

CONÇU AU CANADA.

MAN-WSRB-3PC-01



SPÉCIFICATIONS

Bracelet	Caoutchouc, FKM		
Largeurs	18mm	20mm	22mm
Convient aux poignets	160–225mm	165–240mm	175–250mm
	6.25–9"	6.5–9.5"	7–10"
Rubber IAW	NORME STM INTL : D1418		

LE KIT COMPREND

1x Bracelet , Caoutchouc : Section de la boucle (avec boucle)

Position : 12 heures

Longueur : 70 mm

1x Bracelet, caoutchouc : section de queue

Position : 6 heures

Longueur : 120 mm

1x Bracelet , Caoutchouc : Section de la boucle

Position : 12 heures

Longueur : 90 mm

4x Barres à ressort sans épaulement

4x Barres à ressorts épaulées

SECTION DE LA BOUCLE (AVEC BOUCLE) 70 MM

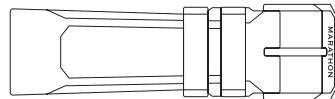

SECTION DE LA BOUCLE 90 MM

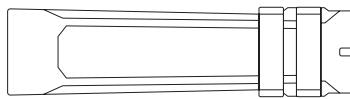

SECTION DE QUEUE

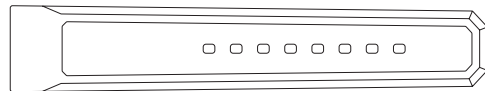

BARRES À RESSORT SANS ÉPAULEMENT

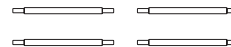

BARRES À RESSORTS ÉPAULÉES



GUIDE DE COMPATIBILITÉ DES TAILLES DE POIGNET

Pour déterminer la taille de votre poignet, enroulez une ficelle ou un fil autour de votre poignet à l'endroit où vous portez normalement votre montre. Marquez la corde à l'endroit où elle se croise, posez-la à plat sur une table et mesurez la distance entre les marques.

Le bracelet de votre montre dispose de deux longueurs : la queue ou "6 heures" (longueur de la partie longue) et la boucle ou "12 heures" (longueur de la partie courte, sans la boucle).

REMARQUE : Les ajustements de poignet sont des suggestions basées sur les montres Marathon SAR, veuillez les ajuster en conséquence pour garantir un ajustement correct.

KIT DE 18 MM

GAMME DE TAILLES

Utilisation d'une le bracelet de 70 mm à 12 heures

Utilisation d'une le bracelet de 90 mm à 12 heures

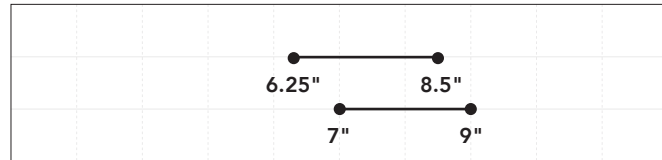

Taille du poignet (in) 0 3 4 5 6 7 8 9 10 11 12

KIT DE 20 MM

GAMME DE TAILLES

Utilisation d'une le bracelet de 70 mm à 12 heures

Utilisation d'une le bracelet de 90 mm à 12 heures

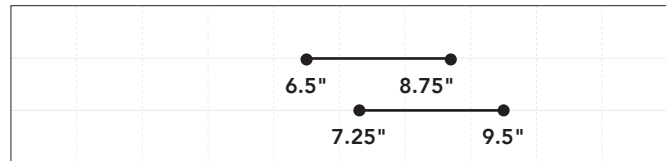

Taille du poignet (in) 0 3 4 5 6 7 8 9 10 11 12

KIT DE 22 MM

GAMME DE TAILLES

Utilisation d'une le bracelet de 70 mm à 12 heures

Utilisation d'une le bracelet de 90 mm à 12 heures

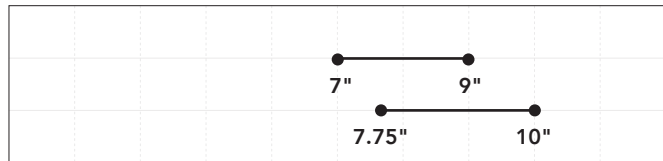

Taille du poignet (in) 0 3 4 5 6 7 8 9 10 11 12

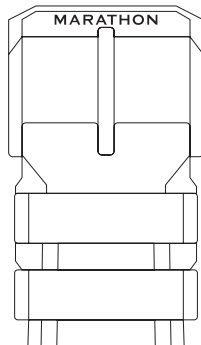
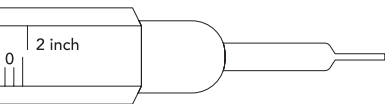

RETRAIT DE LA BOUCLE

1. À l'aide d'un outil pour barre à ressort, insérez l'extrémité du pousseur de goupille dans le trou percé dans la boucle, en comprimant la barre à ressort jusqu'à ce qu'elle se détache de la boucle. Répéter l'opération pour l'autre côté.
2. Retirez complètement la barre de ressort en la tirant avec les doigts. Si la barre de ressort ne s'enlève pas facilement, utilisez l'extrémité de l'outil pour barre de ressort pour la pousser vers l'extérieur.
3. Une fois la barre de ressort retirée, la broche s'enlève facilement

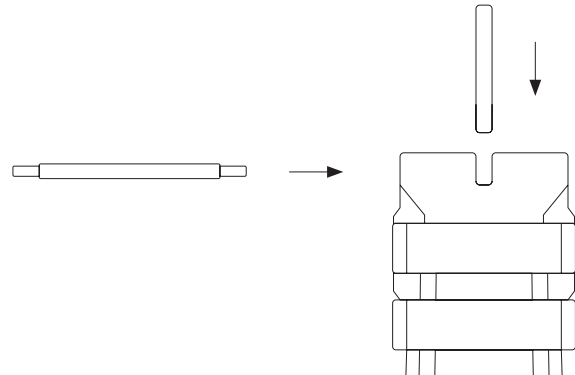

INSTALLATION DE LA BOUCLE

PARTIE 1

1. Insérez la barre de ressort dans un côté de le bracelet jusqu'à ce qu'elle atteigne la découpe.
2. Insérez la broche dans la section découpée et maintenez-la en place pendant que vous poussez la barre de ressort jusqu'au bout.

ATTENTION : Si la barre de ressort ne passe pas facilement, utilisez l'extrémité de l'outil de poussée de la barre de ressort pour la faire passer.

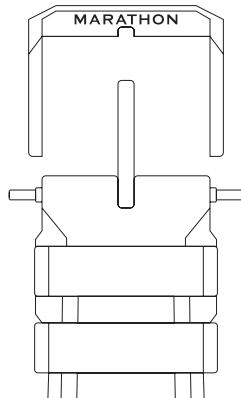
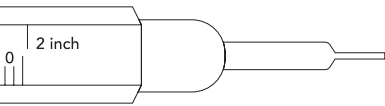

INSTALLATION DE LA BOUCLE

PARTIE 2

1. Attachez un côté de la boucle à la barre de ressort.
2. Utilisez l'extrémité poussoir du ressort à barrette pour comprimer l'autre côté de la barrette. Tout en maintenant la pression, faites glisser l'extrémité libre de la boucle par-dessus la barrette comprimée pour la fixer en place.

REMARQUE : Tirez légèrement sur la boucle pour vous assurer qu'elle est bien fixée.

GARANTIE & ASSISTANCE

Chaque produit Marathon nouvellement acheté est accompagné d'une garantie internationale couvrant tout défaut de fabrication au cours des deux premières années de sa vie.

Notre équipe d'experts, à l'adresse service@marathonwatch.com, s'efforce de faire en sorte que votre produit Marathon soit en parfait état de marche.

Marathon Watch Company Ltd. garantit que cet article est exempt de défauts de matériaux et de fabrication dans le cadre d'une utilisation normale, conformément aux instructions d'entretien et d'utilisation, pendant deux ans à compter de la date d'achat auprès d'un distributeur agréé. Cette garantie exclut les dommages résultant d'une mauvaise utilisation, d'un abus ou d'une utilisation irrégulière. Si nous confirmons un défaut, nous le réparerons ou le remplacerons par le même article ou un article de valeur similaire et nous vous le renverrons sans frais.

Marathon Watch a été dirigée et gérée comme un entreprise familiale depuis notre fondation en 1939. Cette montre a été assemblée à la main par notre équipe en y apportant le plus haut soin et le meilleur savoir-faire.

A handwritten signature in black ink that reads "Mitchell Wein". The signature is written in a cursive, flowing style.

Mitchell Wein,
Président