

MANUAL INSTALACIÓN GRAN FORMATO

INSTALLATION MANUAL LARGE FORMAT

ÍNDICE

INDEX

| | | |
|-----------|------------------------------|-----------------------------------|
| 2 | Información general | <i>General information</i> |
| 3 | Componentes | <i>Components</i> |
| 4 | Instrucciones de instalación | <i>Installation instructions</i> |
| 8 | Pieza de techo | <i>Ceiling piece</i> |
| 10 | Pieza en dos o más cajas | <i>Piece in two or more boxes</i> |
| 11 | Pieza con tubo inferior | <i>Piece with lower tube</i> |
| 11 | Pieza doblada | <i>Folded piece</i> |
| 13 | Instalación tablaroca | <i>Drywall installation</i> |
| 15 | Cuidados de la pieza | <i>Care recommendations</i> |

Información General

General Information

MATERIALES: Hilo de algodón 100% crudo, hilaza de algodón entintado, esferas de papel maché. Pieza cuelga de barra con soporte de herrería negra.

MATERIALS: raw cotton thread, colored cotton yarn, paper maché spheres, black iron hardware.

¿QUÉ SE NECESITA PARA LA INSTALACIÓN?

WHAT DO YOU NEED TO INSTALL?

| | |
|----------------|-----------------------|
| -Taladro | <i>Drill</i> |
| -Lápiz | <i>Pencil</i> |
| -Cinta métrica | <i>Measuring tape</i> |
| -Nivelador | <i>Leveler</i> |
| -Martillo | <i>Hammer</i> |

¡ATENCIÓN!

Considerar el tipo de muro y su capacidad de carga al instalar la pieza. En muros de tablaroca, se recomienda consultar a un especialista. Caralarga suministra exclusivamente las Bases de Tablaroca para instalación en los montantes de dichos muros.

Tener las manos limpias al manipular su pieza Gran Formato.

ATTENTION!

Take into account the type of wall and its load capacity when installing the piece. For drywall walls, it is advisable to consult with a specialist. Caralarga exclusively provides Drywall Bases for installation on the studs of these walls.

Keep your hands clean when handling your Large Format piece.

Componentes

Components

CARALARGA GRAN FORMATO
CARALARGA LARGE FORMAT

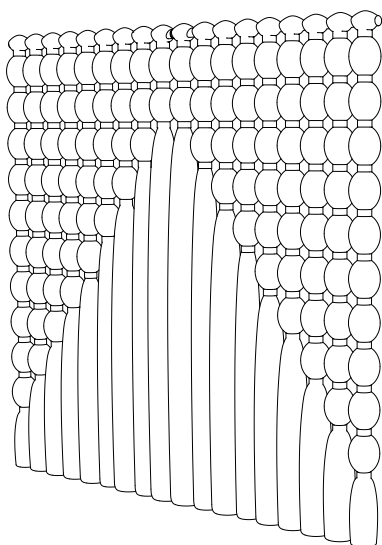

BASE PARED
WALL BRACKETS

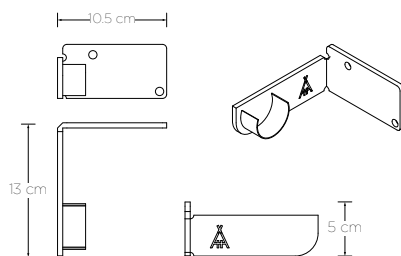

CERTIFICADO DE AUTENTICIDAD
CERTIFICATE OF AUTHENTICITY

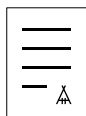

TAQUETE
WALL PLUG



PIJA
SCREW



SI LA PIEZA LO REQUIERE
IF REQUIRED

SOPORTE CENTRAL
CENTRAL SUPPORT



COPLÉ
COUPLE



BASE TABLAROCA
DRYWALL BASE



Instrucciones de Instalación

Installation Instructions



Imagen 1

2

Cada pieza de **Caralarga Gran Formato** está asegurada a la caja mediante dos bases de cartón. Para retirar la pieza, jale el tubo hacia arriba con ambas manos

Each piece of Caralarga Large Format is secured to the box by two cardboard bases. Use both hands to pull the tube upwards to remove the piece.

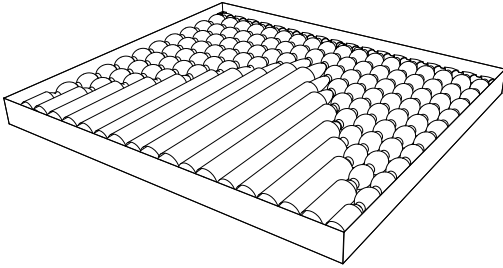

Imagen 2

3

Una vez que la pared en la que va a instalar su pieza esté despejada, mida el piso a la altura deseada y haga una marca. *Caralarga recomienda una distancia mínima de 10 cm del piso al algodón.

Una vez marcada, utilice la **Base de Pared**, un nivelador y un lápiz para marcar las esquinas y orificios de tornillos.

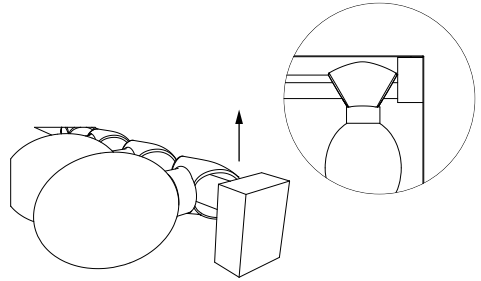
*Once your wall is clear, measure from the floor to the desired height and draw a mark. *Caralarga recommends a minimum distance of 10 cm from the floor to the bottom of the cotton strands.*

Once marked, use the lateral wall brackets, a leveler and a pencil to mark the corners and screw the holes.



Imagen 3



Imagen 4

4

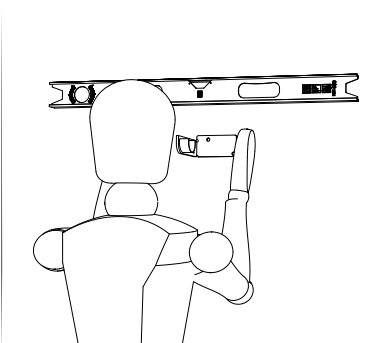
Sostenga el taladro con firmeza y taladre los orificios previamente marcados con la profundidad de los taquetes.

Hold the drill steady and drill the pre-marked holes to the depth of the wall plugs.

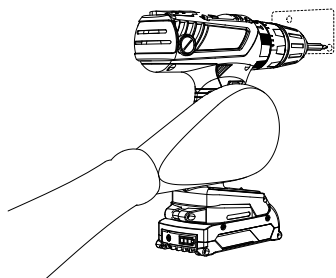
5

Proceda a insertar los taquetes en los orificios. Utilice un martillo de ser necesario.

Proceed to insert the wall plugs into the holes. Use a hammer if necessary.



Imagen 5



Imagen 6

6

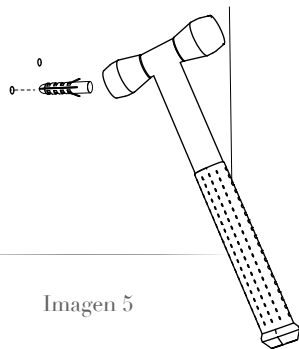
Sobreponga la **Base de Pared** y usando el taladro con la punta de cruz, atornille ambos tornillos para sujetar la primera base.

Overlap the wall brackets using the drill, drive in both screws to hold the first bracket.

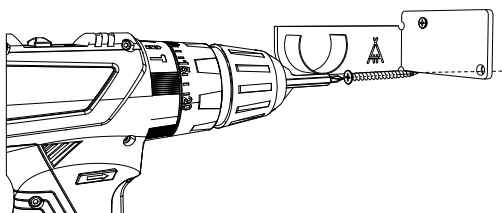
7

Mida el ancho de su **Caralarga Gran Formato** para instalar la segunda **Base de Pared**. Repita los pasos 3-6, asegurándonos de que ambas bases queden a la misma altura.

Measure the width of your Caralarga Large Format to install the second bracket. Repeat steps 3-6, making sure both brackets are at the same height.



Imagen 8



Imagen 8

8

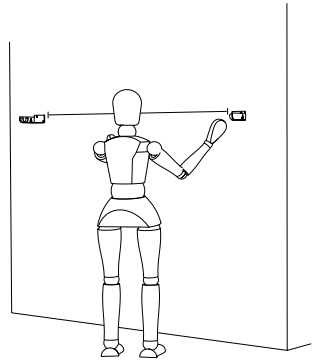
Con ayuda de una o más personas, cargue su **Caralarga Gran Formato** fuera de su caja tratando de no dañar el hilo de algodón.

With the help of one or more people, carefully remove your Caralarga Large Format out of the box.

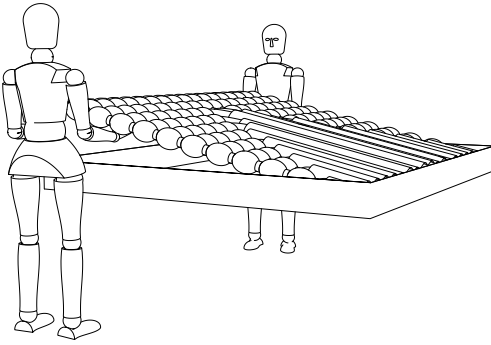
9

Traslade su pieza de **Caralarga Gran Formato**, repose los extremos del tubo sobre las **Bases de Pared** y acomode equitativamente las hileras de algodón a lo largo del tubo.

Transfer your Caralarga Large Format piece, rest the ends of the rod on the wall brackets and evenly arrange the strands along the length of the rod.



Imagen 9



Imagen 10

10

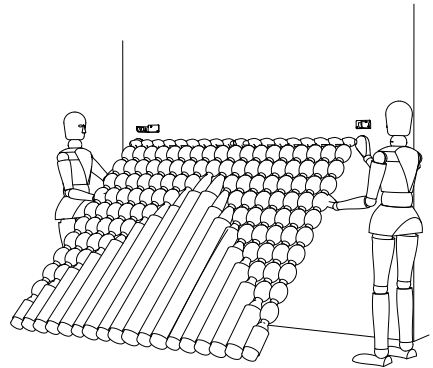
Retire uno por uno los tubos de papel craft de las coletas de hilo crudo. De ser necesario, remover los pedazos de tela de la parte superior de la pieza.

Remove the craft paper tubes from the raw cotton strands one by one. If necessary remove the cloth strings on the top of the piece.

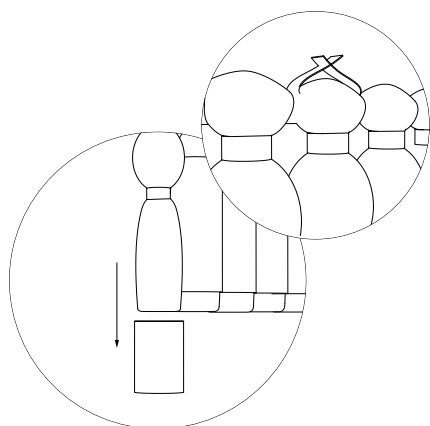
11

Con un cepillo de cerdas anchas, cepille el algodón para dar volumen y eliminar cualquier posible imperfección del hilo.

With a wide-bristle brush, brush the loose cotton strands to give them shape and remove any creases.



Imagen 11

¡Y tu Caralarga Gran Formato está listo!

And your Caralarga Large Format is ready!

Pieza de Techo

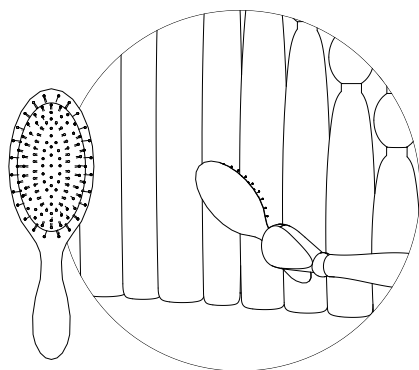
Ceiling piece



Imagen 12

13

Sostenga el taladro con firmeza y taladre los orificios previamente marcados con la profundidad de los taquetes.

Firmly hold the drill and drill the previously marked holes to the depth of the wall plugs.

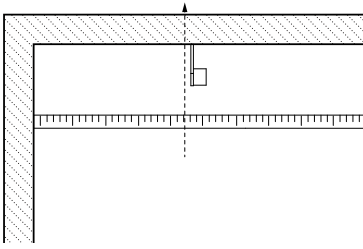

Imagen 13

14

Proceda a insertar los taquetes en los orificios, utilizar un martillo de ser necesario.

Proceed to insert the wall plugs into the holes. Use a hammer if necessary.

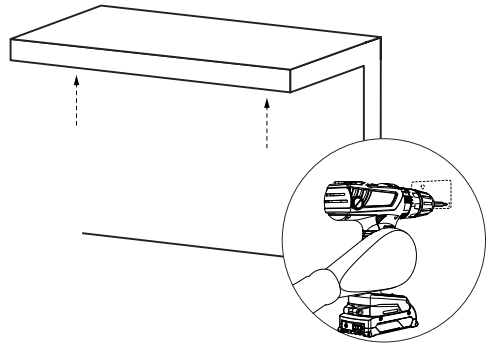

Imagen 14



Imagen 15

16

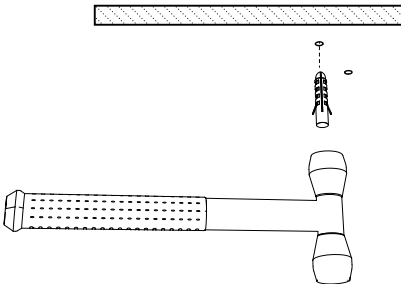
Mida el ancho de su **Caralarga Gran Formato** para instalar la segunda **Base de Techo**. Repita los mismos pasos (12-15) asegurándonos que ambas bases queden a la misma altura.

Measure the width of your Caralarga Large Format to install the second Ceiling Bracket. Repeat steps 12-15, making sure both brackets are at the same height.

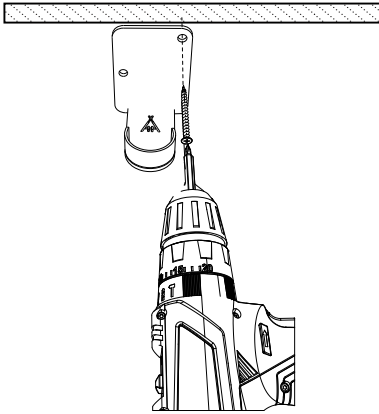
15

Sobreponga la **Base de Techo** y usando el taladro con la punta de cruz, atornille ambos tornillos para sujetar la primera base.

Overlap the Ceiling Brackets using the drill, drive in both screws to hold the first bracket.



Imagen 16

17

Traslade su pieza de **Caralarga Gran Formato** y repose los extremos del tubo sobre las **Bases de Techo** y acomode equitativamente las hileras de algodón a lo largo del tubo.

Transfer your Caralarga Large Format piece, rest the ends of the rod on the Ceiling Brackets and evenly arrange the strands along the length of the rod.

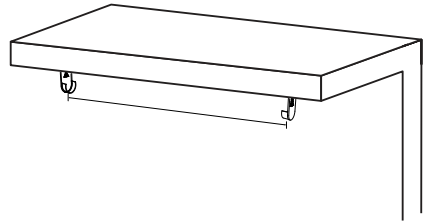

Imagen 17

Pieza en dos o más cajas

Piece in two or more boxes

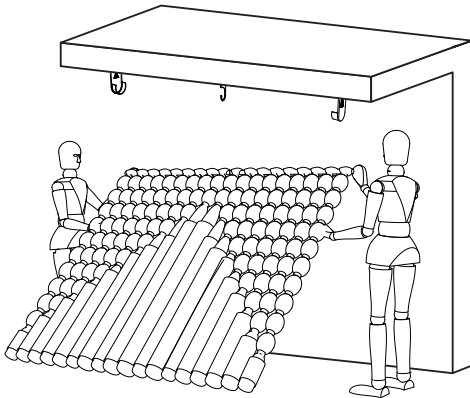

Imagen 18

18

Para instalar el soporte central, mida el ancho de su **Caralarga Gran Formato**, marque el centro y coloque el **Soporte Central**, asegurándose de que quede a la misma altura que las **Bases de Pared**. **Repetir paso (4-6)** para su instalación.

To install the central support, measure the width of your Caralarga Large Format, mark the center and position the central support, making sure it is at the same height as the wall brackets. Repeat steps (4-6) for installation.

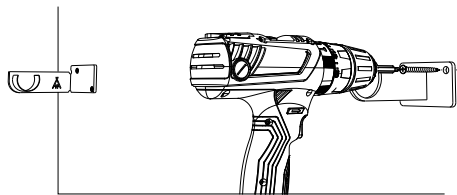
19

Extraiga de las cajas ambas partes de su **Caralarga Gran Formato**, tratando de no dañar el hilo y colóquelas sobre una superficie limpia.

Carefully remove both pieces of your Caralarga Large Format out of the boxes and place them on a clean surface.



Imagen 19



Imagen 20

20

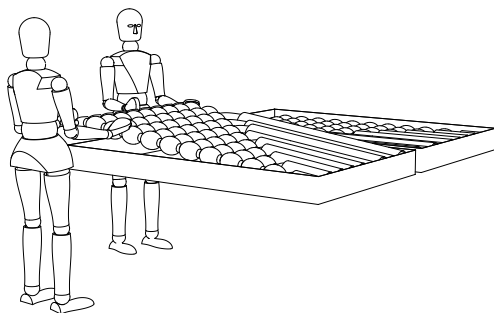
Para unir las piezas, utilice el cople metálico en el orden que indica la caja.

To join the pieces, use the metal couple in the order indicated on the box.

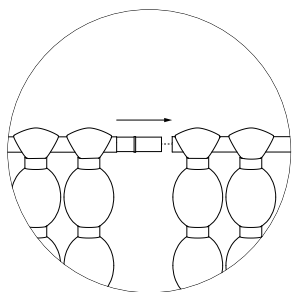
Pieza con tubo inferior

Piece with lower tube



Imagen 21

21

Una vez que haya instalado su pieza, localice los tubos en la parte inferior. Para unir las piezas, utilice el cople siguiendo el orden indicado en la caja. Acomode el algodón de manera que cubra completamente el tubo.

Once your piece is installed, locate the tubes at the bottom. To connect the pieces, use the metal coupling in the order indicated on the box. Arrange the cotton so that it covers the tube completely.

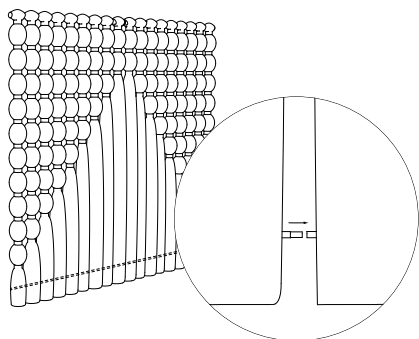
Pieza doblada

Folded piece

22

Con ayuda de una o más personas, cargue su Caralarga Gran Formato fuera de su caja tratando de no dañar el hilo de algodón. Colocar en una superficie limpia y plana.

With the help of one or more people, carefully remove your Caralarga Large Format out of the box. Place on a clean and flat surface.



Imagen 22



Imagen 23

24

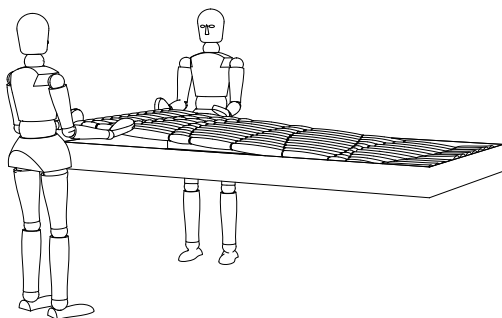
Retire uno por uno los tubos de papel craft de las coletas de hilo crudo. De ser necesario, remover los pedazos de tela de la parte superior de la pieza.

Remove the craft paper tubes from the raw cotton strands one by one. If necessary remove the cloth strings on the top of the piece.

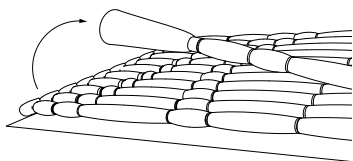

Imagen 25

23

Cuidadosamente desdobra línea por línea para después trasladar su pieza de Caralarga Gran Formato, repose los extremos del tubo sobre las Bases de Pared y acomode equitativamente las hileras de algodón a lo largo del tubo.

Carefully unfold line by line to then transfer your Caralarga Large Format piece, rest the ends of the rod on the wall brackets and evenly arrange the strands along the length of the rod.

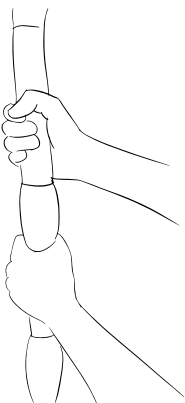

Imagen 24

25

Con ambas manos, apriete los espacios en blanco donde se dobló la pieza. Esto ayudará a devolverle la forma a la pieza.

With both hands, press the blank spaces where the piece was folded. This will help restore the shape of the piece

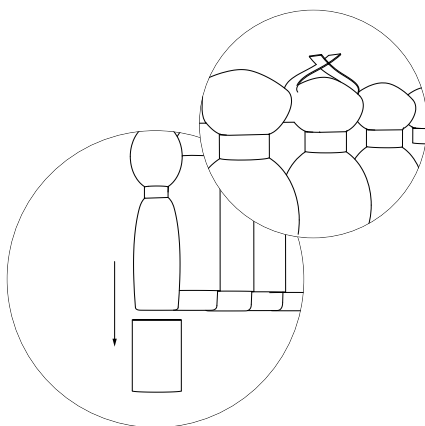
Instalación Tablaroca

Drywall Installation

Con la ayuda de un profesional, identifique la ubicación precisa de cada montante de la tablaroca donde se instalará la pieza.

With the help of a professional, identify the precise location of each stud of the drywall where the piece will be installed.

BASE TABLAROCA
DRYWALL BASE

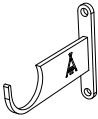

NO INCLUYE BASES LATERALES
DOES NOT INCLUDE SIDE BRACKETS



Imagen 26

26

Una vez identificado el montante, utilice la **Base de tablaroca**, un nivelador y un lápiz para marcar las esquinas y los orificios de las pijas.

Once the stud is identified, use the drywall brackets, a level, and a pencil to mark the corners and screw holes.

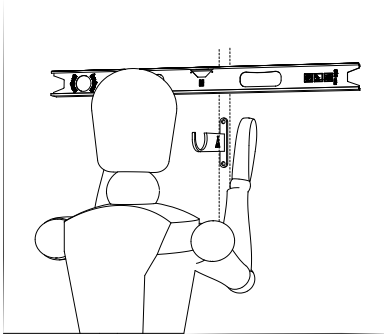
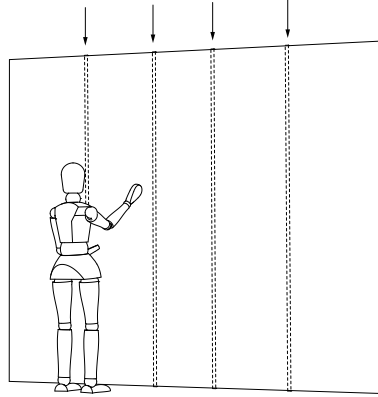
27

Sostenga el taladro firmemente y taladre los orificios previamente marcados con la profundidad adecuada para las pijas.

Hold the drill firmly and drill the pre-marked holes to the depth of the screws.



Imagen 27



Imagen 28

28

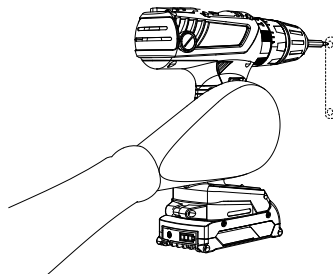
Proceda a insertar los taquetes en los orificios. Utilice un martillo de ser necesario.

Proceed to insert the wall plugs into the holes. Use a hammer if necessary.

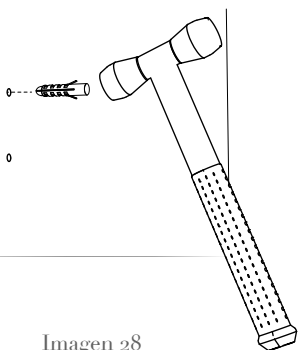
29

Coloque la **Base de Tablaroca** sobre el montante y, utilizando el taladro con una punta de cruz, atornille ambos tornillos para sujetar la base. Repita este proceso en cada montante.

Overlap the drywall brackets onto the stud and, using the drill with a cross tip, screw in both screws to secure the bracket. Repeat this process on each stud.



Imagen 29



Imagen 30

Las piezas de tablaroca cuentan con un aro en los extremos que evita que la pieza se salga del tornillo.

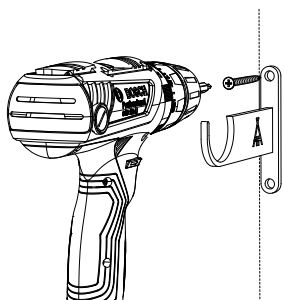
The drywall pieces feature a ring on the ends that prevents the piece from slipping off the screw.

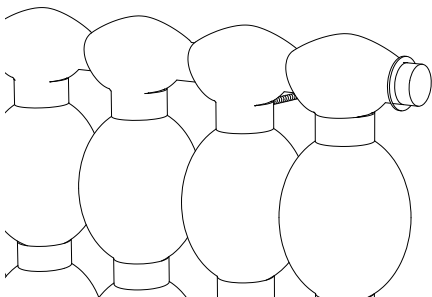
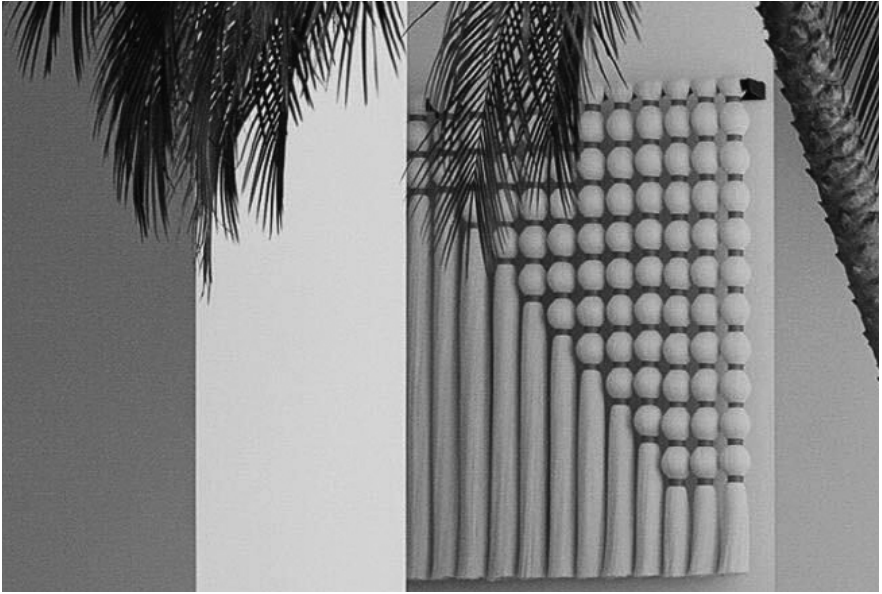

Cuidados de la Pieza

Las piezas de Caralarga están fabricadas con materiales naturales y fibras que requieren un mantenimiento especial.

Saque la pieza de su caja en un plazo máximo de 5 días después de recibirla.

Instale la pieza fuera de la luz solar directa y manténgala alejada de la humedad.

Peine los hilos de algodón con un peine de dientes anchos al menos cada seis meses.

Para limpiar la pieza o quitar el polvo, use un paño limpio y seco.

Aspire cuidadosamente la pieza cada cuatro meses para eliminar el polvo que pueda acumularse.

Care Recommendations

The Caralarga pieces are made with natural materials and fiber which requires special care maintenance.

Remove the piece from its box within a maximum period of 5 days upon reception.

Install the piece out of direct sunlight and keep away from humidity.

Brush the cotton threads with a wide tooth comb or brush at least every six months.

To clean the piece or remove dust, use a clean and dry cloth.

Carefully vacuum the piece every four months to remove any dust that may accumulate.

VIDEO



CARALARGA