

# NAVIGATE 2.0

OWNERS MANUAL  
MANUAL DE INSTRUCCIONES

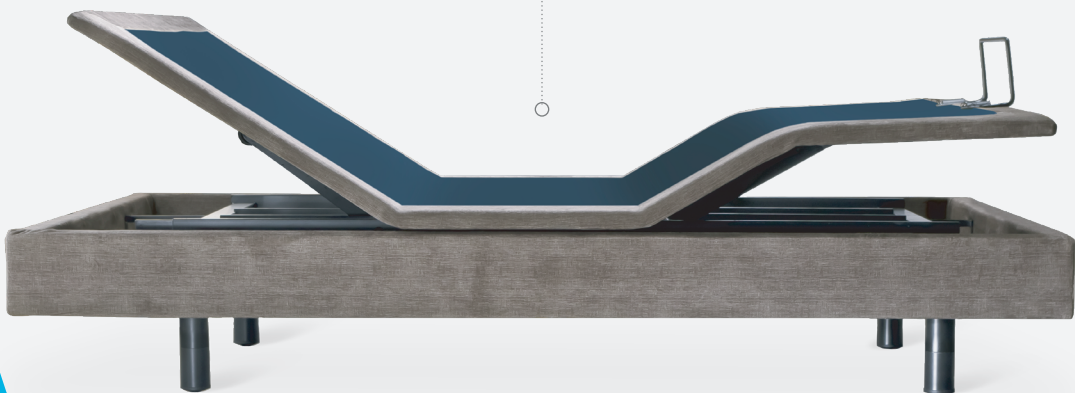

  
ComfortBase®

GLIDEAWAY™

# Contents

Safety Information.....	2
What Is Included.....	5
Assembly - Base.....	6
Assembly - King Base.....	9
Assembly - Head Board Bracket.....	10
Location of Controls - Remote.....	12
Operation - Main.....	13
Troubleshooting.....	15
Available Accessories.....	17
Specifications.....	18
Technical Assistance.....	18
Service Requirements.....	18
Cleaning.....	18
Warranty.....	19
Registration.....	20

Spanish starts on page 21.

Español comienza en la página 21.

## User Info

Please take a moment and write down the serial number in the space provided below, in case you need to refer to it in the future. This information can be found by raising the head section of the bed.

SKU:           CB200NAV

Serial Number \_\_\_\_\_

This number will be required for future service claims.

# SAFETY INFORMATION

## ATTENTION!

**IMPORTANT SAFETY INSTRUCTIONS. SAVE THIS MANUAL!  
PLEASE READ THESE INSTRUCTIONS THOROUGHLY BEFORE USING  
THIS PRODUCT. PROPER OPERATION OF YOUR ADJUSTABLE BED IS  
NECESSARY TO ENSURE THE LONG LIFE AND DURABILITY YOU  
EXPECT FROM A HIGH-QUALITY PRODUCT. THE MANUFACTURER  
HAS TESTED AND INSPECTED THIS PRODUCT PRIOR TO SHIPMENT.**

RADIO FREQUENCY IS 2.4 GHZ.

FCC compliance device complies with part 15 of the FCC Rules.

Operation is subject to the following two conditions:

- (1) This device may not cause harmful interference, and
- (2) this device must accept any interference received, including interference that may cause undesired operation.

Any change to the antenna or the device could result in the device exceeding the RF exposure requirements and void the user's right to operate the device.

The input voltage is AC100-240 50/60HZ; the output voltage is DC29V 1.8A.

## ELECTRICAL SAFETY

Always unplug this adjustable bed frame from the electrical outlet before any cleaning or maintenance of the bed frame. To safely disconnect, remove the plug from the outlet. Keep cord away from heated surfaces. Use only indoors.

**WARNING: TO PREVENT FIRE OR SHOCK HAZARD, DO NOT EXPOSE THIS UNIT TO MOISTURE.**

Discontinue use of this adjustable bed base and contact the manufacturer for repair if:

- (1) it has a damaged cord or plug, (2) it is not working properly, (3) it has been dropped or damaged.

FOR OPTIMAL SAFETY, YOUR ADJUSTABLE BED SHOULD BE PLUGGED INTO A SURGE PROTECTOR (not supplied with this adjustable bed).

## BATTERY PRECAUTIONS

Follow these precautions when using batteries in this device:

1. Warning – Danger of explosion if battery is incorrectly replaced. Replace only with the 6LR61 9V batteries and LRO3 AAA batteries.
2. Be sure to follow the correct polarity when installing the batteries as indicated in the battery compartment. A reversed battery may cause damage to the device.
3. Do not mix different types of batteries together (e.g. Alkaline, Rechargeable and Carbon-zinc) or old batteries with fresh ones.
4. If the device is not to be used for a long period of time, remove the batteries to prevent damage or injury from possible battery leakage.
5. Do not try to recharge a battery not intended to be recharged; it can overheat and rupture. (Follow battery manufacturer's directions.)

# SAFETY INFORMATION

## WARRANTY WARNING!

This bed is specifically designed to require no maintenance by you, the user. Any opening or tampering with the control box, motors or hand controls (with the exception of the battery compartment, if equipped) will void the warranty. Do not attempt to alter component wiring or adjust or modify the structure of the product in any way or the warranty will be void. Only those authorized may conduct repairs or part replacement on your adjustable bed.

## IN-HOME USE ONLY

This adjustable bed is designed exclusively for in-home use.

**HOSPITAL/MEDICAL DISCLAIMER:** This base is NOT designed for hospital or medical use (In-Home or Commercial) and is NOT designed to meet medical or hospital standards. Do not use this base with TENT TYPE oxygen therapy equipment or use near explosive gases.

## PRODUCT RATINGS

**Lift Motor Restrictions:** The lift motors in this bed are NOT designed to operate continuously for more than one (1) minute over an eight (8) minute time period, or approximately 12% duty cycle. To ensure reliable functionality and full life of this product, do not attempt to exceed these limits.

**NOTE:** Attempting to circumvent or exceed this rating will shorten the life expectancy of the product and may void the warranty.

**Weight Restrictions:** The recommended weight limits on our adjustable beds are:  
Queen: 600 lb    Full/XL: 500 lb    Twin/XL: 400 lb (800 lb if using two twins as a King)

The structure of the bed will support the recommended weight when distributed evenly across the bed.

**The head and foot sections are not designed to individually support or lift this amount of weight.**

For optimal performance and integrity of structure, entering and exiting the adjustable bed with the bed in the flat position is recommended.

**NOTE:** Exceeding the recommended weight restrictions could damage your adjustable bed and void your warranty.

# SAFETY INFORMATION

## SMALL CHILDREN AND PETS WARNING

Immediately dispose of all packing materials as they can pose a smothering risk to small children and pets. Injury could occur also if children or pets are permitted to play on or under the bed. Do not allow children to operate this bed without adult supervision.

## LUBRICATION AND CLEANING

This product is designed to be maintenance free. The lift motors are permanently lubricated and sealed—no additional lubrication is required. Do not apply lubricant to lift motor lead screws or any nylon nuts or the base may inadvertently creep downward from the elevated position.

## LIFT WARNING

**DO NOT SIT ON THE HEAD OR FOOT SECTIONS WHILE IN THE RAISED POSITION, OR DURING LIFT OR LOWERING CYCLES.**

## MOVING AFTER INSTALLATION

Do not place adjustable bed base vertically on its head or foot sections. This may cause injury to persons or damage to base.







## WARNING!

To reduce the risk of burns, fire, electric shock, or injury to persons:

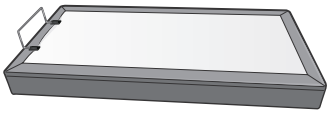
- Unplug from outlet before putting on or taking off accessories.
- Close supervision is necessary when this base is used by, or near children, invalids, disabled persons, or pets.
- Use this base only for its intended use as described in these instructions. Do not use attachments not recommended by the manufacturer.
- Never operate this base if it has a damaged cord or plug, is not working properly, has been dropped or damaged, or dropped in water.
- Keep the cord away from heated surfaces.
- Never drop or insert any object into any opening.
- Do not use outdoors.
- Do not operate where aerosol (spray) products are being used or where oxygen is being administered.
- To disconnect, remove plug from outlet.
- **DO NOT USE NEAR PEOPLE USING OR WEARING MEDICAL DEVICES. FOR HOUSEHOLD/RESIDENTIAL USE ONLY.**

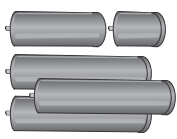
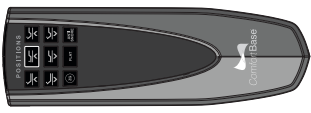
# WHAT IS INCLUDED

Before discarding any packing materials, check the adjustable base shipping carton and verify the following items are included:

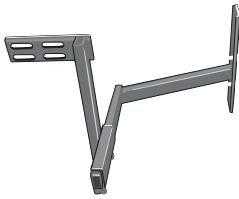
	(1) Base
	(1) Foot Mattress Retainer (attached to the base)
	(4) Multi-Height Low Profile Leg (Overall Bed height 8" or 11.5")
	(1) Remote Control
	(1) AC Cord (not attached to the base)
	(1) Power Supply (not attached to the base)
	(1) DC Power Cord
	(1) Sync Cable (Twin XLs only)
	(1) Headboard Bracket Kit
	Also included: (3) AAA Batteries (2) 9V Batteries (1) Manual

# ASSEMBLY - BASE

It is HIGHLY recommended to use two people for the installation of this product. To assemble, please perform the following steps:

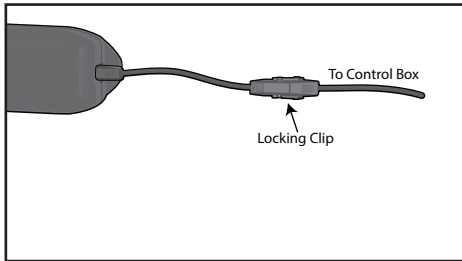

- 1 Carefully lift the base frame from the shipping carton, keeping the unit top-side-down. Remove the plastic wrapping from the bottom to access the base.

**Note:** If putting together 1-Piece King size see page 9 for instructions.

- 2 Insert one end of the DC cord into the power supply. Insert the other end with locking clip into the Control Box. Lock the Control Box using the locking clip.

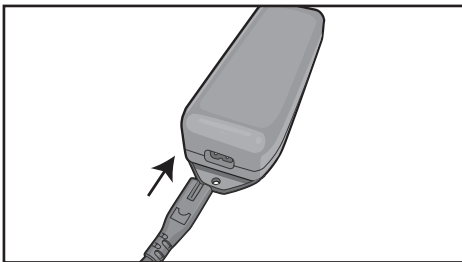

- 3 Insert the AC cord into the power supply.

**IMPORTANT: DO NOT PLUG THE BASE INTO THE AC OUTLET YET.**

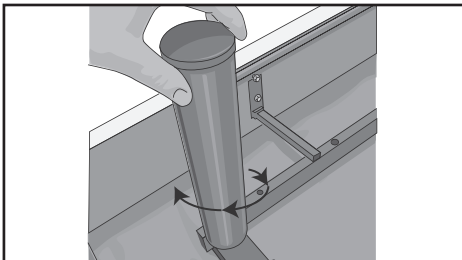

- 4 Insert the legs into the threaded holes at each corner of the base by inserting the leg and rotating clockwise until tight. There must not be any gap or wobble in the leg in order to avoid risk of injury or damage to the base which may void warranty.

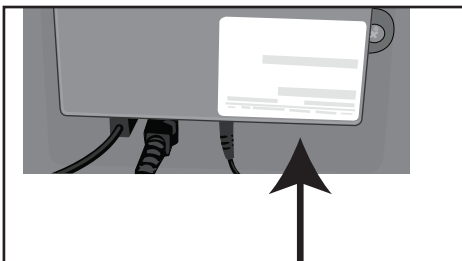

**Note:** If setting two Twin XL's bases to use with one king size mattress, connect the Sync cable to the control box (as pictured) to one base. After bases are arranged, connect the second Sync Cable to other base's control box.

# ASSEMBLY - BASE

- 5 Remove the Mattress Retainer Bar from the bottom of the base. Finish removing the plastic packaging from the base to orient into final position. Carefully rotate the base on its side, then lift and place on legs.

**IMPORTANT: DO NOT LEAN THE BED AGAINST THE INSTALLED LEGS TO TURN OVER.**

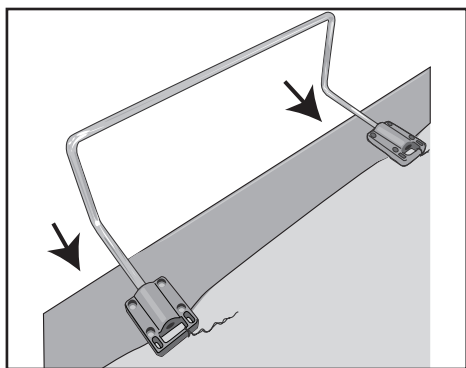

- 6 Insert the Mattress Retainer Bar upright as shown.

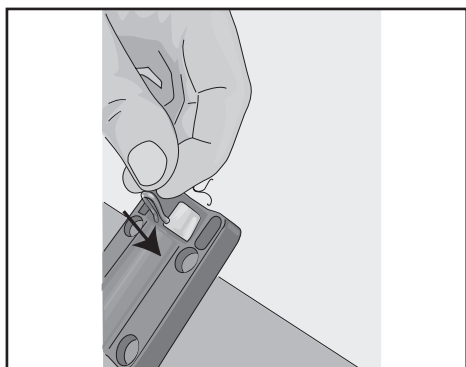

- 7 Replace the retainer clip securely.



# ASSEMBLY - BASE

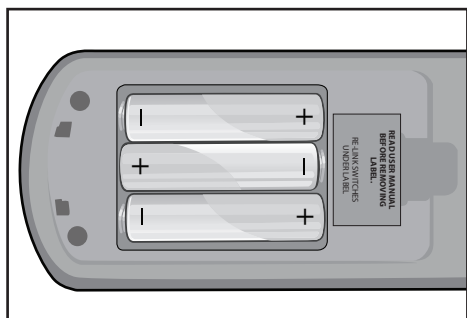

## REMOTE

- 8 Lift the battery cover and insert the three AAA size batteries (included) into the remote as shown in the figure. Replace the battery cover.

Remote is already linked with the base.

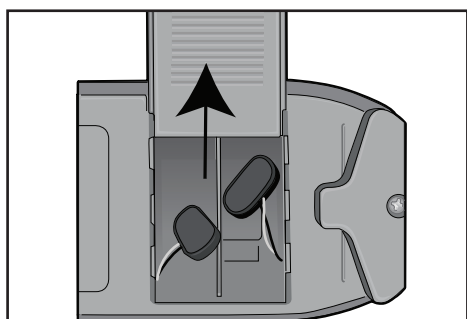

## BASE POWER SUPPLY

- 9 Turn the power supply upside down to access the battery cover, then slide the battery cover off.

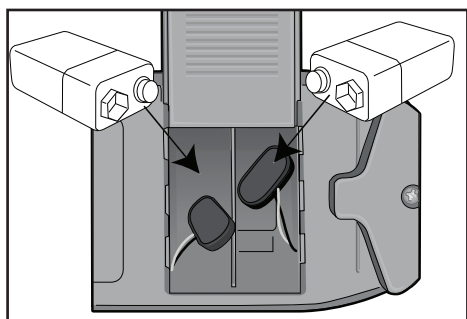

- 10 Insert the two 9V battery (included) into the compartment and slide the cover back on.

**NOTE:** The battery backup will allow for the bed to be lowered if a power outage occurs. It is not recommended to do anything except lower the bed as the battery backup will not last if the features are continually used.

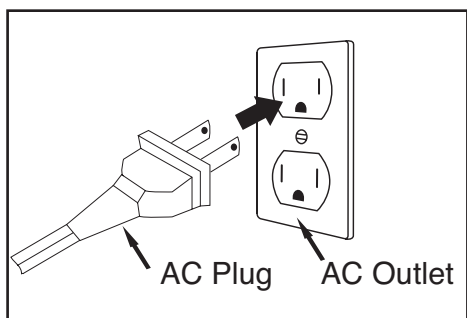

- 11 Insert AC plug into an AC outlet having 100-240V AC, 50/60Hz.

If attaching a headboard to the base, see the included instructions with the headboard bracket kit. Otherwise, place the desired mattress onto the base and enjoy your new adjustable base!

# ASSEMBLY - KING BASE

It is HIGHLY recommended to use two people for the installation of this product. To assemble, please perform the following steps:

- 1 Carefully lift both Base Pieces from the shipping carton, keeping the unit's top-side down. Remove the plastic wrapping from the bottom to access the bases.

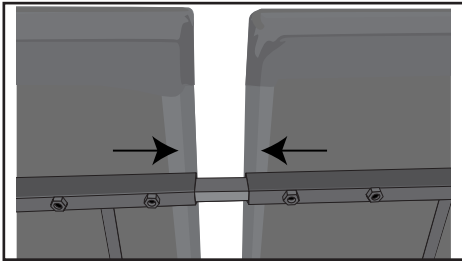

- 2 Insert the Connecting Rods into one of the Base Pieces and then slide the other Base Piece onto the Connecting Rods as shown.

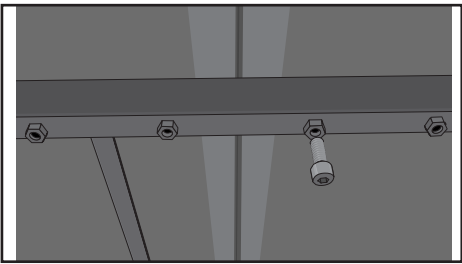

- 3 Secure the Base Pieces to each other using the eight hex bolts (four hex bolts for each Connecting Rod) making sure to hand tighten each and then tighten 1/4 turn more, as over-tightening could cause damage to the frame or Connecting Rod.

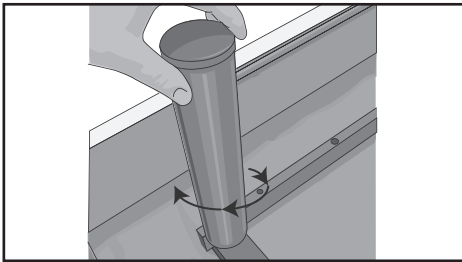

- 4 Insert the legs into the threaded holes at each corner of the base by inserting the leg and rotating clockwise until tight. There must not be any gap or wobble in the leg in order to avoid risk of injury or damage to the base which may void warranty.

**Note:** Continue with the installation on page 7 step 5.

# Assembly - Head Board Bracket

Headboard brackets may not be standard with purchase of adjustable base and can be purchased separately. See page 16 to purchase.

**IMPORTANT:** The head board bracket must be assembled to the base **AFTER** the bed base has been completely assembled. After assembling the bed according to the owner's manual, see this sheet to assemble the head board bracket.

Unpack the kit and make sure the following is included:



Bed Attachment  
PART A  
Qty: 2

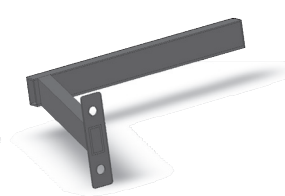

Horizontal Shaft  
PART B  
Qty: 2

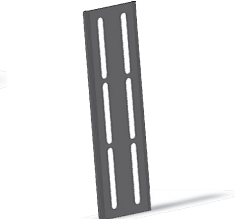

Head Board Attachment Plate  
PART C  
Qty: 2



M8x16mm Hex Bolt  
PART D  
Qty: 8



M8 Bolt  
PART E  
Qty: 4



M8 Nut  
PART F  
Qty: 4



Washer 10 Zinc  
PART G  
Qty: 4



Allen Key  
PART H  
Qty: 1

- 1 Completely raise the headsection of the bed to access the frame to which the headboard bracket will mount. Identify the two threaded holes that will be used to mount bed attachment (Part A) in Step #2

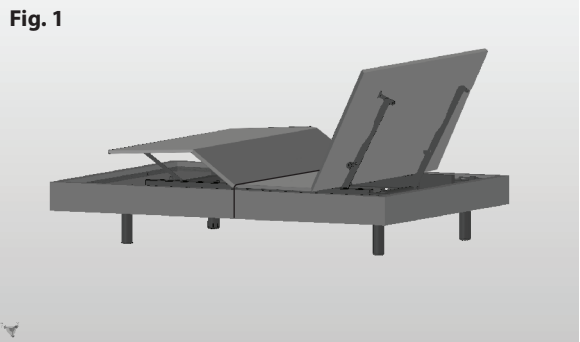

Fig. 1

- 2 Line up the holes in the bed attachment (Part A) with the two threaded holes on the bed base. Make sure the horizontal fitting of the bed attachment (Part A) points towards the inside of the bed. Insert two screws (Part D) provided with the kit into the threaded holes and tighten with the Allen key (Part H) provided with the kit.

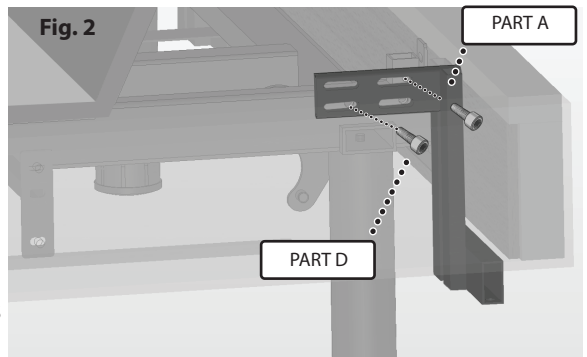
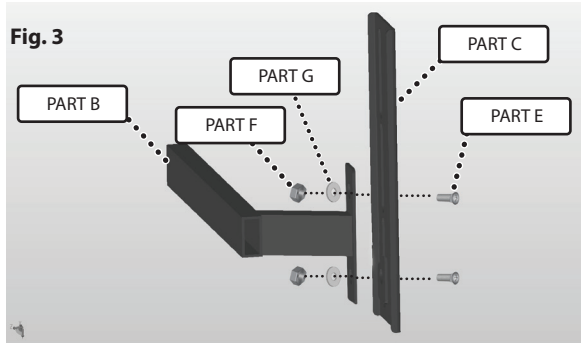

Fig. 2

# Assembly - Head Board Bracket

**3** Attach the head board attachment plate (Part C) to the horizontal shaft (Part B) using the two flat head self locking screws (Part E), two washers (Part G) and two nuts (Part F) provided with the kit.



**4** Insert, from the outside of the bed, the horizontal shaft (Part B) into the horizontal fitting of the bed attachment (Part A).

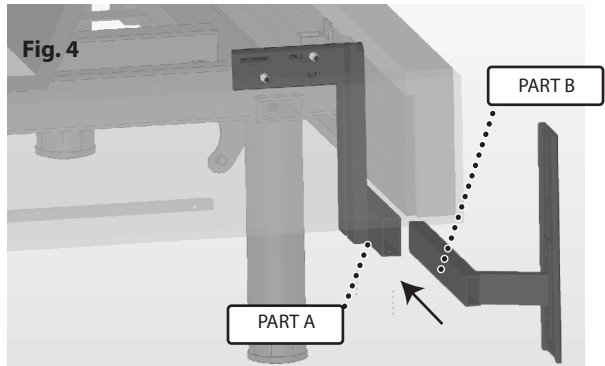

**5** Adjust the position of the head board attachment plates (Part C) to the right or the left of the bed as desired by moving the horizontal shaft (Part B) left and right in the horizontal fitting of the bed attachment (Part A). Once positioned correctly tighten screws (Part D) to hold in place.

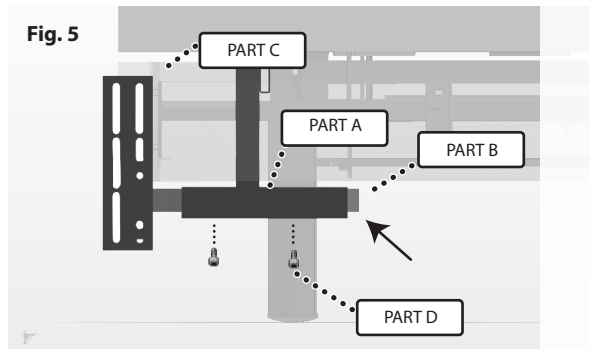

To adjust the position of the head board attachment plates (Part C) vertically, loosen nuts and screws from step 3. Tighten when the appropriate height for your head board is met.

Install the head board using the line of 3 oval holes on the outside of the head board attachment plate.

**WARNING:** The end of the horizontal shaft (Part B) must always extend beyond the end of the horizontal fitting of the bed attachment! (Part A) (See Fig. 5 Arrow)

# LOCATION OF CONTROLS - REMOTE

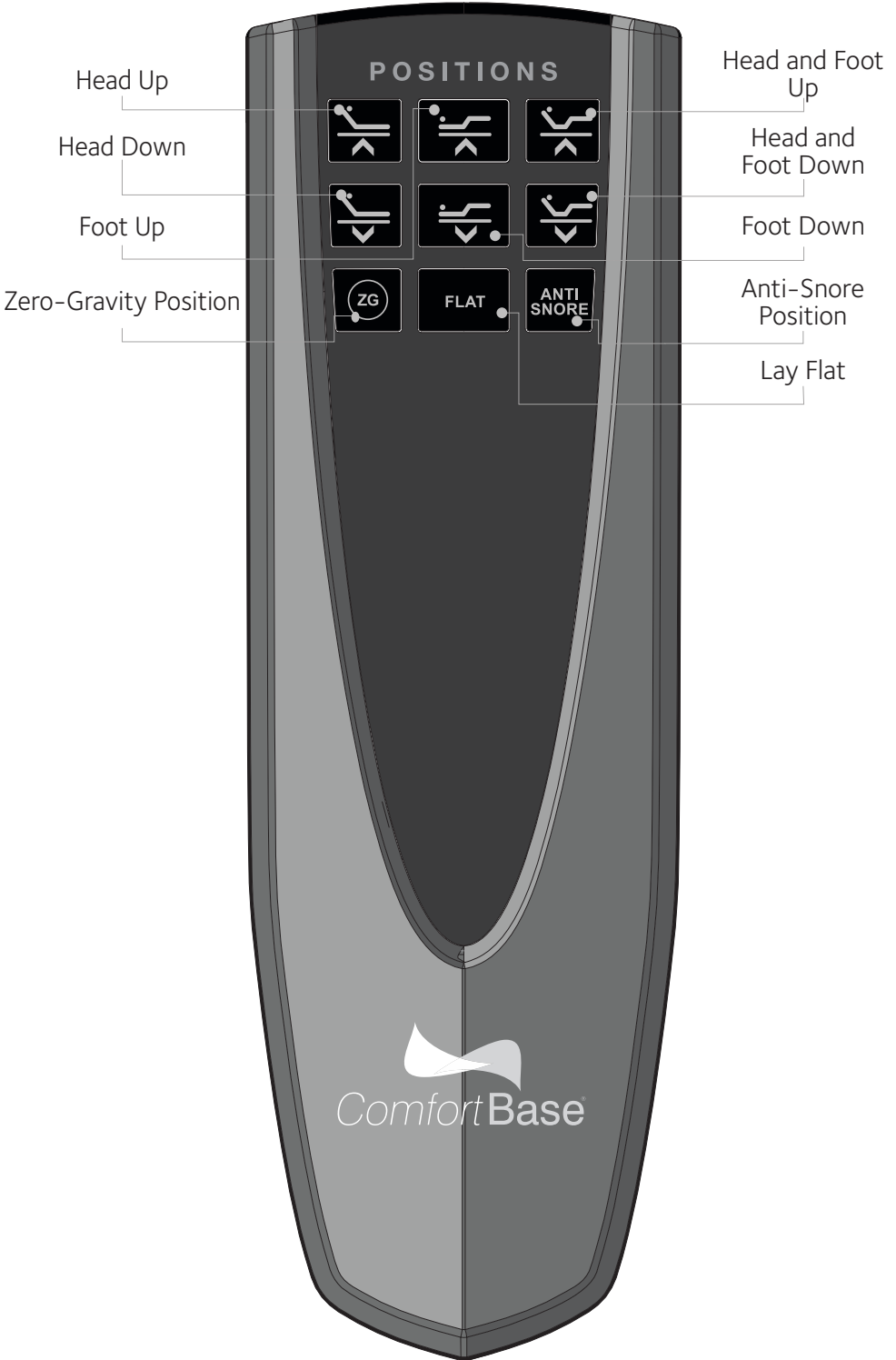

# OPERATION - MAIN

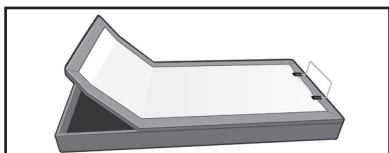

Press and hold the Head Up (🛏️) button to raise the Head position. Release button when desired position is reached.

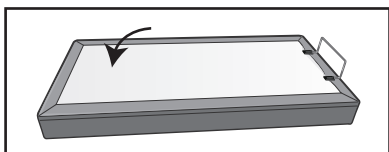

Press and hold the Head Down (🛏️) button to lower the Head position. Release button when desired position is reached.

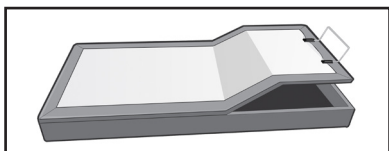

Press and hold the Foot Up (🛏️) button to raise the foot position. Release button when desired position is reached.

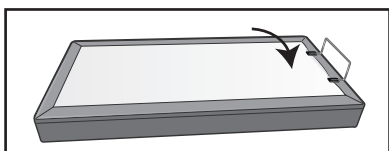

Press and hold the Foot Down (🛏️) button to lower the foot position. Release button when desired position is reached.

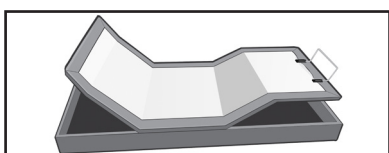

Press and hold the Head/Foot Up (🛏️) button to raise both the Head and Foot positions. Release button when desired position is reached.

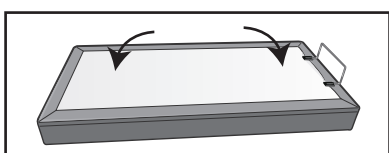

Press and hold the Head/Foot Down (🛏️) button to lower both the Head and Foot positions. Release button when desired position is reached.



When you lie flat on your back you put pressure and tension on your spinal column and back muscles. By laying or sleeping in Zero Gravity position you relieve this tension and pressure, improving circulation and comfort. Press the Zero Gravity (🛏️) button and the Head/Foot positions will go to the Zero Gravity position. This action can be stopped at any time by pressing another button.



This pre-set position can help reduce snoring, heartburn, sleep apnea, and acid reflux. Press the ANTI-SNORE (🛏️) button and the Head position will go to the Anti-Snore position. This action can be stopped at any time by pressing another button.

# OPERATION - MAIN

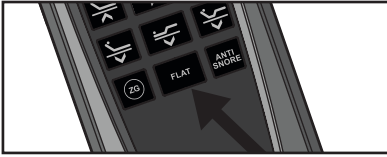

FLAT

Press the FLAT () button and the bed will level. This action can be stopped at any time by pressing another button.

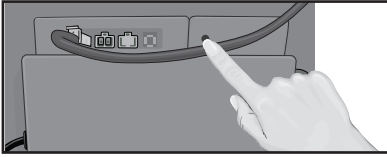

## Notes:

- When a button is pressed on remote, all buttons will light to make it easier to view in low light conditions.
- **EMERGENCY LOWERING:** If you cannot find the remote control, locate and press the red Emergency Lowering button located on the main control box on the bottom of the bed (shown to the left).

# TROUBLESHOOTING

## How do I link my remote control to the Comfort Base?

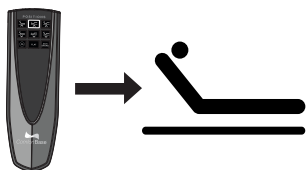

Connecting one Remote to one base

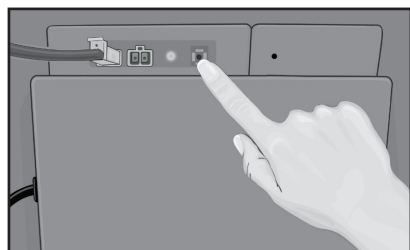

- 1 Press and hold the Link button (the black round button on the control box located on the bottom of the base) until the LED light on the control box turns on and then off. Release the button and the LED light will blink.

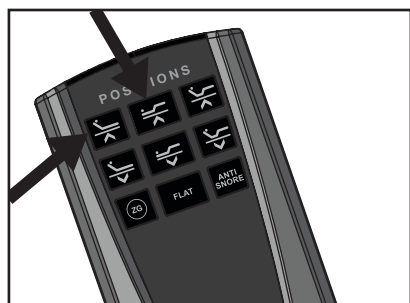

- 2 Simultaneously press and hold the Head Up and Foot Up buttons (the left button and middle button located on the top row of the remote) until the remote's backlight starts blinking. Release the two buttons and the backlight and the LED light on the control box will blink until linked, then they will turn off.

- 3 Test the bed to make sure it is working, and repeat the steps if it is not.

## How do I Re-Program the Zero-Gravity button back to factory setting?

The Zero-Gravity button has the capability to be re-programmed. In case you would like to set it back to the original Zero-Gravity setting follow the below instructions:

1. Raise Head to 17 degrees.
2. Raise Foot to 25 degrees.
3. Press and hold the program button labeled "TIMER/ALL OFF button" until the remote starts to flash.
4. Release program button.
5. Press Zero Gravity button once.
6. Done.

Continued on the Next Page



# TROUBLESHOOTING

In the event the Comfort Base's base fails to operate, investigate the symptoms and possible solutions provided below:

<b>Remote control illuminates and appears to be operable, but no features of the base will activate.</b>	<ul style="list-style-type: none"><li>• Unplug power cord, wait 30 seconds and plug in to reset electronic components.</li><li>• Defective surge protection device or electrical outlet. Test outlet by plugging in another working appliance.</li><li>• Electrical circuit breaker may be tripped. Check electrical service breaker box to verify.</li><li>• Re-link the remote control (see Remote Control Re-Linking section of this manual for programming procedures).</li></ul>
<b>Remote control will not illuminate.</b>	<ul style="list-style-type: none"><li>• Replace batteries in the remote control.</li></ul>
<b>Head or foot section will elevate, but will not return to the horizontal (flat) position.</b>	<ul style="list-style-type: none"><li>• Base mechanism may be obstructed. Elevate base and check for obstruction. Remove obstruction.</li><li>• Headboard may be too close to the edge of the mattress. Verify that distance between headboard brackets and mattress is sufficient. Adjust if required.</li></ul>
<b>Head or Foot Lift Function has minor interference during operation.</b>	<ul style="list-style-type: none"><li>• Check batteries in remote, replace if necessary.</li><li>• Make sure that you are following the duty cycle of the motor (do not operate more than one (1) minute over an eight (8) minute period, or approximately a 12% duty cycle).</li><li>• Press the lift buttons squarely and accurately.</li><li>• Control box may be experiencing common Radio Frequency Interference from other radio transmitting devices (see Remote Control Re-Linking section).</li></ul>
<b>The remote is causing interference with appliances, TV, garage door opener, another base in a different room, etc.</b>	<ul style="list-style-type: none"><li>• Lift the battery cover on remote and remove the yellow sticker to expose the DIP switches. Slide the switches to positions different from the other remotes in the house.</li><li>• Test the bed to make sure it is working, and repeat steps if it is not.</li></ul>

## AVAILABLE ACCESSORIES

	Item	Part Number
 An illustration showing three cylindrical, high-profile legs stacked vertically. Each leg has a slightly wider top and bottom edge, giving them a rounded, tube-like appearance.	High Profile Legs (Overall Bed Height 18.5")	CB12LEG18.5

**To order an accessory, please call 1-800-428-5222**

# SPECIFICATIONS

Weight Capacity ..... Queen: 600 lb, Full/XL: 500 lb,  
..... Twin/XL: 400 lb (800 lb if using two twins as a King)  
Power Input ..... AC100-240 50/60HZ  
Power Transformer Output.....DC29V 1.8A  
Radio Frequency ..... 2.4 GHZ  
Overall Height of Bed..... 15 inches  
Incline.....Head - 65°, Foot - 35°  
Included Accessories ..... Sync Cable (Twin XL size only), Mattress Retainer Bar,  
..... Remote Control, Power Supply,  
..... AC and DC Power Cords, (2) 9V Battery for Battery Backup,  
..... (3) AAA Batteries for Remote, (1) Manual

## TECHNICAL ASSISTANCE

For any questions, claims, or technical assistance, please contact Glideaway at 1-855-581-3095 or [comfortbase@glideaway.com](mailto:comfortbase@glideaway.com)

## SERVICE REQUIREMENTS

Service technicians are not responsible for moving furniture, removing headboards and foot boards, or any items required to perform maintenance on your adjustable bed. In the event the technician is unable to perform service due to lack of accessibility, the service call could be billed to the purchaser and the service will be re-scheduled.

## CLEANING

Spot clean with upholstery shampoo, foam from a mild detergent, or mild dry cleaning solvent. Pre-test a small inconspicuous area before proceeding. Do not saturate. Pile fabrics may require brushing with a non-metallic bristle brush. Hot water extraction or steam cleaning is not a recommended cleaning method.

# WARRANTY

## Glideaway Comfort Base® Twenty Year Limited Warranty 1021.C

Glideaway Sleep Products ("Glideaway") warrants to the original consumer purchaser that the motorized bed frame, motorized bed foundation and adjustable bed (hereinafter referred to as "adjustable bed" or "adjustable beds") are free from defects in workmanship and material as provided herein. To the extent permitted by law, this Limited Warranty is not transferable and coverage terminates if the original consumer purchaser ("purchaser") sells or otherwise transfers the product.

### If you wish to make a claim

You must contact the Glideaway dealer from whom the product was purchased, or if not available, Glideaway 1 855 581-3095 within thirty days of discovery of the problem with the serial number and the original sale receipt which identifies the date of purchase. Any information or materials to be returned upon authorization should be sent to Glideaway at 8226 Lackland Road, St. Louis, MO 63114.

### What we will do

**Year 1: Full coverage parts and labor warranty** This adjustable bed is warranted against defects in the workmanship or materials for a period of up to one (1) year from the date of purchase for adjustable beds bought new and for up to one (1) year from the date of manufacture for those beds that were originally floor samples. Glideaway will send replacement parts (at no cost to the purchaser) for any defective adjustable bed part to the purchaser, and Glideaway will pay all pre-authorized labor and transportation costs associated with the repair or replacement of any parts which Glideaway determines to be defective. This one (1) year warranty shall not apply if purchaser does not return any and all defective parts to Glideaway within 15 days of purchaser's receiving of replacement part(s).

**Years 2-20 Limited Warranty:** If the defect occurs in the second through twentieth year following purchase for adjustable beds bought new and following the date of manufacture for adjustable beds that were originally floor samples, Glideaway will offer replacement parts (upon terms and conditions set forth in this paragraph) for any mechanical adjustable bed part found to be defective. Electronics, electrical components, drive motors and massage motors are excluded. Purchaser shall pay 1/19th of the then current replacement cost of the defective part multiplied by the number of years the purchaser has owned the adjustable bed for those beds bought new or multiplied by the number of years since the adjustable bed was manufactured for those adjustable beds which were floor samples. Glideaway shall bear the remainder of the cost of the replacement part. This limited warranty shall not apply if purchaser does not return any and all defective parts to Glideaway within 15 days of purchaser's receipt of replacement part. To the extent permitted by law, the purchaser shall bear all service, transportation, labor and shipping costs related to the delivery and/or replacement of the defective part.

### This limited warranty does not cover or apply to

This Limited Warranty does not apply: (a) to any damage caused to the adjustable bed by the purchaser; (b) if there has been any unauthorized repair or replacement of the adjustable bed or parts; (c) if the adjustable bed has been mishandled whether in transit or by other means, subjected to physical or electrical abuse or misuse, or otherwise operated in any way inconsistent with the operation and maintenance procedures outlined in the Owner's Manual, this limited warranty, and any other applicable document published or approved by Glideaway; (d) in relation to damage to mattresses, fabric, cables, electrical cords or items supplied by dealers (also known as retailers or resellers); (e) if there has been any unnecessary service calls, including costs for in-home service calls solely for the purpose of educating the purchaser about the adjustable bed and/or for finding an unsatisfactory power connection; (f) if the recommended weight restrictions (Twin/TXL/Split Queen/Split CA King: 400 pounds/ 181 kilograms, Full/FXL Queen\*\*: 500 Pounds/ 227 kilograms, Queen\*\*: 600 Pounds/ 272 kilograms) and guidelines for proper distribution of weight as stated in the Owner's Manual are not followed; (g) for adjustable beds used in commercial type settings, such as but not limited to dormitories, hotels and rentals.

\*\*See owner's manual for model specific information

### Additional terms and conditions

No reimbursement will be made to the purchaser for the inconvenience, removal, installation, setup time, lack of use, shipping, or any other costs or expenses not covered by this limited warranty. Glideaway holds no responsibility for in-home service on adjustable beds. Purchaser should contact their dealer for any terms and conditions relating to purchaser's in-home service if any.

Removal of product tag shall void warranty. The product tag has both the model and serial numbers, which serves as a means of identification to establish one's warranty rights. It is attached to the metal substructure visible when one lifts the head of the base.

TO THE EXTENT PERMITTED BY APPLICABLE LAW, THIS LIMITED WARRANTY REPLACES ALL OTHER REPRESENTATIONS, WARRANTIES OR CONDITIONS, WHETHER EXPRESSED, IMPLIED OR LEGAL, ARISING FROM STATUTE, COURSE OF DEALING, USAGE OF TRADE OR OTHERWISE INCLUDING ANY IMPLIED WARRANTIES OR CONDITIONS OF MERCHANTABILITY, DURABILITY, QUALITY AND FITNESS FOR A PARTICULAR PURPOSE AND NO ONE IS AUTHORIZED TO ASSUME OR UNDERTAKE FOR GLIDEAWAY OTHER LIABILITY IN CONNECTION WITH THE SALE OF THE PRODUCT. GLIDEAWAY SHALL NOT BE LIABLE FOR ANY DAMAGES, WHETHER DIRECT, INDIRECT OR CONSEQUENTIAL OR ANY OTHER DAMAGES OF WHATEVER KIND, INCLUDING PERSONAL INJURIES OR DAMAGE TO PROPERTY, EXCEPT AS PROVIDED HEREIN.

This warranty is made by Glideaway and is not made by or on behalf of its distributors, retailers or any other party. Some states or provinces do not allow the exclusion or limitation of incidental or consequential damages or the exclusion of implied warranties or the limitation on how long an implied warranty lasts, so the above limitations or exclusions may not apply to you. This warranty gives you specific legal rights, and you may also have other rights which vary from state to state or province to province. To the extent that the provisions of any applicable legislation expressly replaced, eliminate, amend, extend or prohibit any term or terms contained in this warranty, such term or terms shall be accordingly replaced, eliminated, amended or extended, as the case may be, in accordance with such legislation.

# REGISTRATION

Thank you for purchasing a Comfort Base!

Register your Comfort Base by completing the form below or registering online at [www.glideaway.com](http://www.glideaway.com)

## Warranty Service

Filling out this form will help you obtain more efficient warranty service in case there is a problem with your product.

## Confirmation of Ownership

In case of an insurance loss such as fire, flood, or theft, your registration could serve as your proof of purchase.

## For Your Safety

Registering your Comfort Base will allow us to contact you in the unlikely event a safety notification is required.

Please mail the form and send with a copy of your proof of purchase to:

Glideaway  
Attn: Warranty/Claims Department  
8226 Lackland Drive  
St. Louis, MO 63114

## Customer Info:

First Name: \_\_\_\_\_

Last Name: \_\_\_\_\_

Address: \_\_\_\_\_

City: \_\_\_\_\_

State: \_\_\_\_\_ Zip: \_\_\_\_\_

Email: \_\_\_\_\_

Phone Number: \_\_\_\_\_

Date of Birth: \_\_\_\_\_

## Purchase Info:

Date of Purchase: \_\_\_\_\_ Model Number: \_\_\_\_\_

Serial Number: \_\_\_\_\_

Did you buy online? Yes \_\_\_\_ No \_\_\_\_

Name of Retailer You Purchased From: \_\_\_\_\_

City of Retailer: \_\_\_\_\_ State of Retailer: \_\_\_\_\_

Size of Base: \_\_\_\_\_ Price Paid: \_\_\_\_\_

# Contenido

Información de Seguridad .....	22
¿Qué está incluido?.....	25
Ensamblaje - Base .....	26
Ensamblaje - Base King.....	29
Ensamblaje - Soporte del Cabecero .....	30
Ubicación de los controles - Control remoto .....	32
Funcionamiento - Principal .....	33
Resolución de Problemas.....	35
Accesorios Disponibles.....	37
Especificaciones .....	38
Soporte Técnico .....	38
Servicio .....	38
Limpieza .....	38
Garantía.....	39
Registro.....	40

## Información para el Usuario

Tómese unos minutos y anote el número de serie en el espacio provisto a continuación, en caso de que lo necesite en el futuro. Encontrará esta información levantando la cabecera de la cama.

SKU:                   CB200NAV

Número de Serie \_\_\_\_\_

Necesitará este número para solicitar en el futuros servicio técnico.

# INFORMACIÓN DE SEGURIDAD

## ATENCIÓN

**INSTRUCCIONES IMPORTANTES DE SEGURIDAD. CONSERVE ESTE MANUAL LEA DETENIDAMENTE ESTAS INSTRUCCIONES ANTES DE UTILIZAR ESTE PRODUCTO. EL USO CORRECTO DE SU CAMA REGULABLE ES NECESARIO PARA GARANTIZAR LA RESISTENCIA Y DURABILIDAD QUE USTED ESPERA DE UN PRODUCTO DE ALTA CALIDAD. EL FABRICANTE HA PROBADO E INSPECCIONADO ESTE PRODUCTO ANTES DEL ENVÍO.**

LA FRECUENCIA DE RADIO ES 2.4 GHZ.

Este aparato cumple con la sección 15 de las normas de la FCC.

El funcionamiento está sujeto a las dos condiciones que figuran a continuación:

- (1) Este aparato probablemente no provoque interferencia perjudicial y
- (2) Este aparato aceptará cualquier interferencia que reciba, incluyendo la interferencia que pueda causar un funcionamiento no deseado.

Los cambios a la antena o al aparato pueden ocasionar que el aparato exceda los requerimientos de exposición a RF y anular el derecho del usuario a operar el aparato.

El voltaje de entrada es AC100-240 50/60HZ; el voltaje de salida es DC29V 1.8A.

## SEGURIDAD ELÉCTRICA

Siempre desenchufe esta cama regulable del tomacorriente antes de realizar trabajos de limpieza o mantenimiento de la cama. Para desconectar de manera segura, quite el enchufe del tomacorriente.

Evite el contacto del cable con superficies calientes. Utilice solo en interiores.

**ADVERTENCIA: PARA EVITAR INCENDIOS O PELIGROS DE DESCARGA, NO EXPONGA ESTA UNIDAD A LA HUMEDAD.**

Suspenda el uso de esta cama regulable y comuníquese con el fabricante para su reparación si: (1) un cable o enchufe está dañado, (2) no funciona correctamente, (3) se cayó o se dañó.

PARA UNA SEGURIDAD ÓPTIMA, LE ACONSEJAMOS QUE ENCHUFE SU CAMA REGULABLE A UN PROTECTOR DE SOBREVOLTAJE (el cual no se incluye con esta cama regulable)

## PRECAUCIONES CON LAS PILAS

Tenga en cuenta estas precauciones cuando utilice pilas con este dispositivo:

1. Advertencia - Peligro de explosión si la pila se reemplaza incorrectamente. Reemplace únicamente con las pilas 6LR61 de 9V y las pilas LR03 AAA.
2. Asegúrese de respetar la polaridad correcta cuando coloque las pilas, tal como se indica en el compartimiento de las mismas. Si coloca las pilas al revés, el dispositivo se puede dañar.
3. No mezcle diferentes tipos de pilas (por ejemplo alcalinas, recargables y de zinc-carbono) o pilas viejas con nuevas.
4. Si el dispositivo no se utiliza por un largo período de tiempo, quite las pilas para prevenir daños o lesiones debido a una posible pérdida de las mismas.
5. No intente recargar pilas que no fueron diseñadas para ese fin; pueden recalentarse y romperse. (Siga las instrucciones del fabricante de las pilas.)

# INFORMACIÓN DE SEGURIDAD

## ADVERTENCIA DE GARANTÍA

Esta cama está específicamente diseñada para no requerir mantenimiento de su parte, el usuario. No abra ni manipule indebidamente la caja de control, motores o controles manuales (con excepción del compartimiento de las pilas, si estuviera equipado) dado que ello anulará la garantía. No intente alterar el cableado de los componentes o ajustar o modificar la estructura del producto de manera alguna dado que ello anulará la garantía. Solo quienes estén autorizados podrán realizar trabajos de reparación o reemplazo de piezas en su cama regulable.

## SOLO PARA USO HOGAREÑO

Esta cama regulable está diseñada exclusivamente para uso hogareño.

**EXENCIÓN DE RESPONSABILIDAD MÉDICA/ DE HOSPITALES:** Esta base NO está diseñada para uso médico u hospitalario (En el hogar o Comercial) y NO está diseñada para cumplir con los estándares del hospital o médicos. No utilice esta base con equipos de oxigenoterapia por carpa ni cerca de gases explosivos.

## CLASIFICACIONES DEL PRODUCTO

**Restricciones de los motores de elevación:** Los motores de elevación de esta cama NO están diseñados para funcionar de manera continua por más de un (1) minuto a lo largo de un período de ocho (8) minutos, o aproximadamente un ciclo de trabajo del 12%. Para garantizar un funcionamiento confiable y la vida plena de este producto, no intente exceder estos límites.

**NOTA:** Intentar evadir o exceder esta clasificación acortará la vida útil del producto y podría anular la garantía.

**Restricciones de Peso:** Los límites de peso recomendado para nuestras camas regulables son: Queen: 600 libras 2 Plazas/XL: 500 libras 1 Plaza/XL: 400 libras (800 libras si se utilizan dos camas de 1 plaza como una King)

La estructura de la cama soportará el peso recomendado cuando el mismo esté distribuido uniformemente en toda la cama.

**La cabecera y pie de cama no están diseñados para soportar o levantar individualmente este peso.**

Para un rendimiento e integridad óptimos de la estructura, se recomienda subirse y bajarse de la cama regulable con la cama en posición horizontal.

**NOTA:** Exceder las restricciones de peso recomendado podría dañar su cama regulable y anular su garantía.



# INFORMACIÓN DE SEGURIDAD

## ADVERTENCIA PARA NIÑOS PEQUEÑOS Y MASCOTAS

Deseche inmediatamente todos los materiales del embalaje puesto que pueden presentar riesgo de asfixia para niños pequeños y mascotas. Si permite que niños o mascotas jueguen sobre o debajo de la cama, pueden resultar heridos. No permita que los niños operen esta cama sin la supervisión de un adulto.

## LUBRICACIÓN Y LIMPIEZA

Este producto está diseñado para no requerir mantenimiento. Los motores de elevación se encuentran permanentemente lubricados y sellados -no se requiere lubricación adicional. No aplique lubricante en los tornillos madre del motor de elevación o en las tuercas de nylon, ya que la base podría deslizarse accidentalmente hacia abajo desde la posición elevada.

## ADVERTENCIA DE ELEVACIÓN

**NO SE SIENTE SOBRE LA CABECERA O PIE DE CAMA CUANDO ÉSTA ESTÉ EN POSICIÓN ELEVADA O DURANTE LA ELEVACIÓN O DESCENSO.**

## TRASLADO DESPUÉS DE LA INSTALACIÓN

No coloque la base de la cama regulable en posición vertical sobre su cabecera o pie. Ello podría ocasionar lesiones a personas o dañar la base.





## ADVERTENCIA

Para disminuir el riesgo de quemaduras, incendio, descarga eléctrica o lesión a personas::

- Desenchufe del tomacorriente antes de colocar o retirar accesorios.
- Se requiere supervisión de cerca cuando esta base sea utilizada por niños, personas enfermas, personas con discapacidades o mascotas, o cerca de ellos.
- Utilice esta base sólo para su uso previsto, tal como se describe en estas instrucciones. No utilice complementos no recomendados por el fabricante.
- Nunca opere esta base si un cable o enchufe está dañado, no funciona correctamente, se cayó o dañó, o se cayó al agua.
- Evite el contacto del cable con superficies calientes.
- Nunca deje caer ni inserte objetos en ninguna abertura.
- No utilice la unidad en exteriores.
- No opere la unidad donde se estén utilizando productos de aerosol o donde se esté administrando oxígeno.
- Para desconectar, retire el enchufe del tomacorriente.
- **NO UTILICE CERCA DE PERSONAS QUE ESTÉN UTILIZANDO DISPOSITIVOS MÉDICOS. SOLO PARA USO DOMÉSTICO/RESIDENCIAL.**

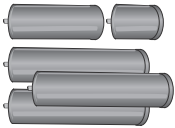
# ¿QUÉ ESTÁ INCLUIDO?

Antes de descartar los materiales de embalaje, revise la caja de envío de la base regulable y verifique que se hayan incluido los siguientes artículos:

	(1) Base
	(1) Sujetador de colchón en la piecera (adherido a la base)
	(4) Pata multialtura de bajo perfil (Altura total de la cama 8", 11" o 15")
	(1) Control Remoto
	(1) Cable de CA (no adherido a la base)
	(1) Alimentación (no adherido a la base)
	(1) Cable de Alimentación de CC
	(1) Cable de sincronización (solo para camas de 1 plaza XL)
	(1) Kit de soporte del cabecero
	También se Incluye: (3) Pilas AAA (2) Pilas de 9V (1) Manual

# ENSAMBLAJE - BASE

Es ALTAMENTE recomendado que dos personas realicen la instalación de este producto. Para ensamblar, siga los pasos que se describen a continuación:

- 1 Levante cuidadosamente la base de la caja de envío, manteniendo la unidad con la parte superior hacia abajo. Retire el envoltorio de plástico de la parte inferior para acceder a la base.

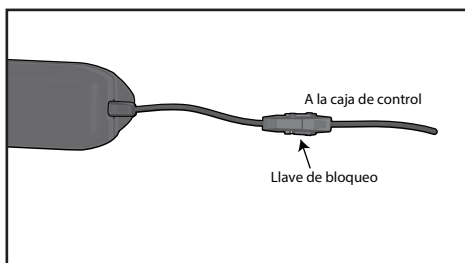

- Nota:** Consulte la página 29 para obtener instrucciones para armar una base King.
- 2 Introduzca un extremo del cable de CC en la fuente de energía. Introduzca los otros extremos que tienen llaves de bloqueo en la Caja de Control. Bloquee la Caja de Control y utilizando las llaves de bloqueo.

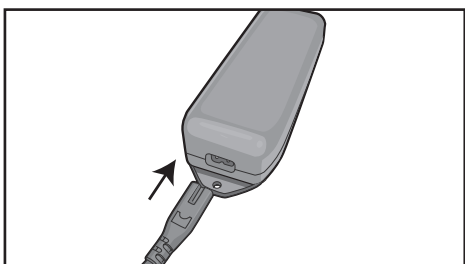

- 3 Introduzca el cable de CA en la fuente de energía.  
**IMPORTANTE: TODAVÍA NO ENCHUFE LA BASE EN EL TOMACORRIENTE DE CA.**

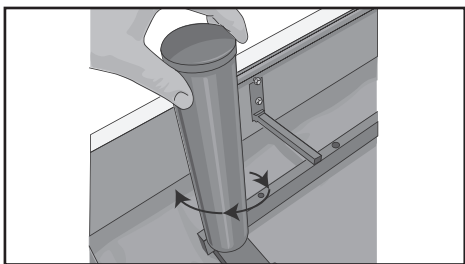

- 4 Introduzca las patas en los orificios roscados en cada esquina de la base, insertando la pata y girando en el sentido de las agujas del reloj hasta que esté bien ajustada. No debe haber ningún espacio o bamboleo en las patas para evitar el riesgo de lesiones o daños a la base que puede anular la garantía.

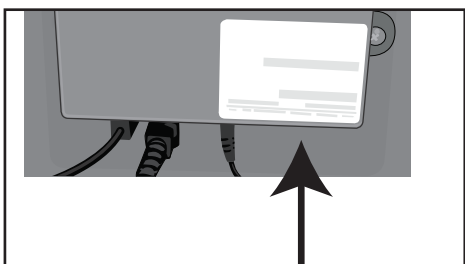

**Nota:** Si está instalando dos bases de 1 plaza XL para utilizar con un colchón tamaño King, conecte el cable de sincronización a la caja de control (como se muestra en el dibujo) de una de las bases. Después de colocar las bases, conecte el segundo cable de sincronización a la caja de control de la otra base.

## ENSAMBLAJE - BASE

- 5 Retire la barra sujetadora del colchón de la parte inferior de la base. Termine de remover el embalaje plástico de la base para orientarlo a la posición final. Con cuidado, gire la base sobre el costado, luego levante y coloque sobre las patas. **IMPORTANTE: NO APOYE LA CAMA SOBRE LAS PATAS INSTALADAS PARA DARLA VUELTA.**

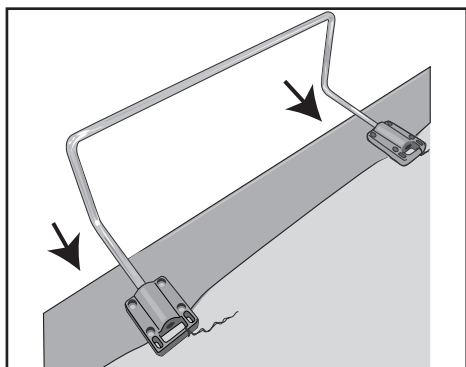

- 6 Inserte la barra sujetadora del colchón en posición vertical como se muestra.

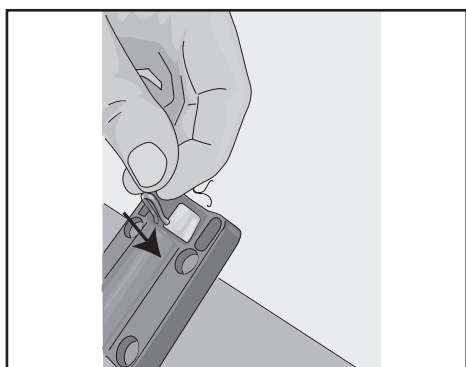

- 7 Vuelva a colocar el gancho de retención firmemente.

# ENSAMBLAJE - BASE

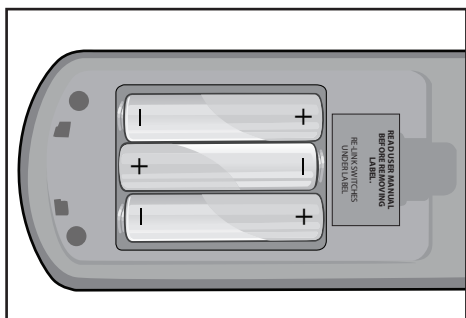

## CONTROL REMOTO

- 8 Levante la tapa del compartimiento de las pilas y coloque las tres pilas tamaño AAA (incluidas) en el control remoto, tal como se muestra en la figura. Vuelva a colocar la tapa de dicho compartimiento. El control remoto ya está enlazado con la base.

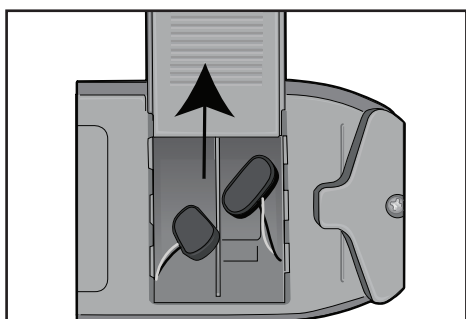

## FUENTE DE ENERGÍA DE LA BASE

- 9 Dé vuelta la fuente de energía para acceder a la tapa del compartimiento de las pilas y luego deslice para retirar la tapa.

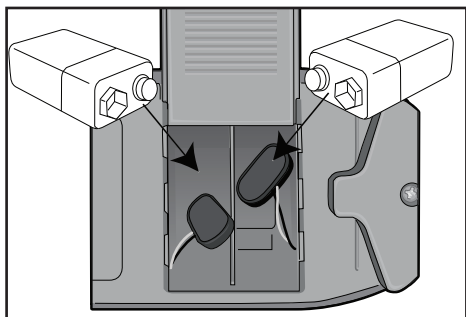

- 10 Coloque las dos pilas de 9V (incluidas) en el compartimiento y deslice la tapa para volver a colocarla..  
**NOTA:** La reserva de energía permitirá que la cama pueda bajarse si ocurre un corte de electricidad. No se recomienda hacer otra cosa más que bajar la cama puesto que la reserva de energía no durará si se siguen utilizando el resto de las funciones.

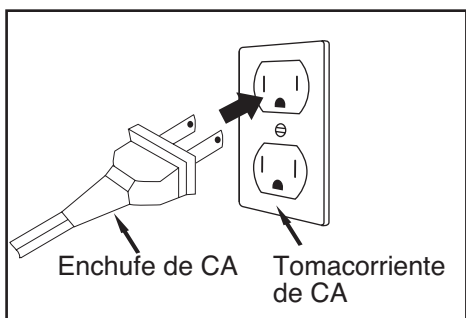

- 11 Introduzca el enchufe de CA en un tomacorriente de CA que tenga 100-240V CA, 50/60Hz.

Si desea fijar un cabecero en la base, remítase a las instrucciones que se incluyen con el kit de soporte del cabecero. Caso contrario, coloque el colchón sobre la base y ¡disfrute de su nueva base regulable!

# ENSAMBLAJE - BASE KING

Es ALTAMENTE recomendado que dos personas realicen la instalación de este producto. Para ensamblar, siga los pasos que se describen a continuación:

- 1 Levante con cuidado ambas partes de la base para sacarlas del cartón de embalaje, manteniendo abajo la parte superior de la unidad. Retire el envoltorio plástico de la parte inferior para tener acceso a las bases.

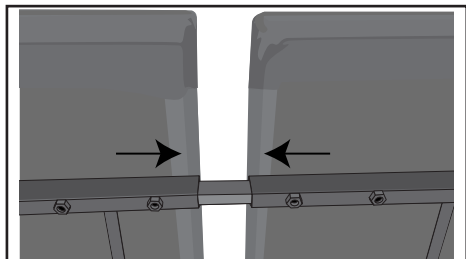

- 2 Inserte las varillas conectoras en una de las partes de la base y luego deslice la otra parte de la base sobre las varillas conectoras como se muestra.

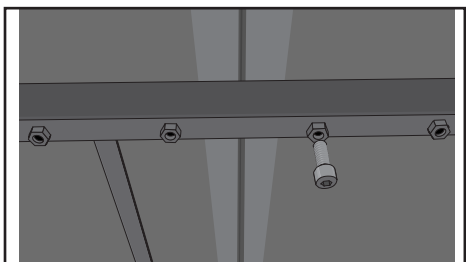

- 3 Asegure las partes de la base entre sí utilizando los ocho pernos hexagonales (cuatro pernos hexagonales para cada varilla conectora) ajustándolos con la mano y luego ajustando 1/4 de vuelta más, ya que si se los ajusta demasiado se puede dañar el marco o la varilla conectora.

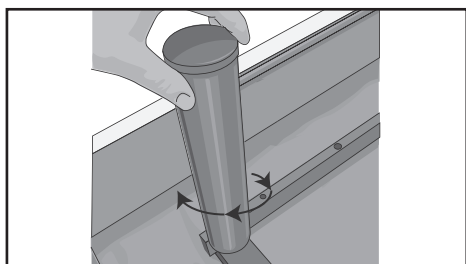

- 4 Introduzca las patas en los orificios roscados en cada esquina de la base, insertando la pata y girando en el sentido de las agujas del reloj hasta que esté bien ajustada. No debe haber ningún espacio o bamboleo en las patas para evitar el riesgo de lesiones o daños a la base que puede anular la garantía.

**Nota:** Continuar con la instalación en la página 27, paso 5.

# Ensamblaje - Soporte del Cabecero

Los soportes del cabecero tal vez no sean compatibles con la base ajustable y pueden comprarse por separado. Consulte la pág. 35 para saber cómo comprar.

**IMPORTANTE:** El soporte de cabecero debe ensamblarse con la base LUEGO de haber ensamblado completamente la base de la cama. Después de ensamblar la cama según el manual del usuario, consulte esta hoja para ensamblar el soporte del cabecero.

Desembale el kit y asegúrese de que esté incluido lo siguiente:

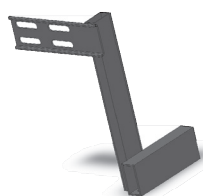

Sujección de la cama  
Parte A  
Cantidad 2

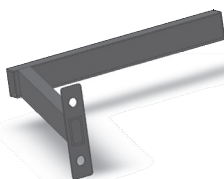

Eje horizontal  
Parte B  
Cantidad 2

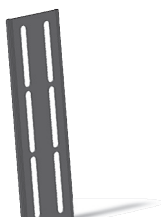

Placa de sujeción del cabecero  
Parte C  
Cantidad 2



Tornillo hexagonal  
M8x16mm  
Parte C  
Cantidad 2



Tornillo M8  
Parte E  
Cantidad 4



Tuerca M8  
Parte F  
Cantidad 4



Arandela de cinc 10  
Parte G  
Cantidad 4

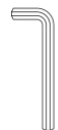

Llave Allen  
Parte H  
Cantidad 1

- 1 Levante completamente la sección de la cabeza de la cama para acceder al marco al cual se montará el soporte del cabecero. Identifique los dos orificios roscados que se usarán para montar la sujeción de la cama (Parte A) en el paso 2.

**Fig. 1**

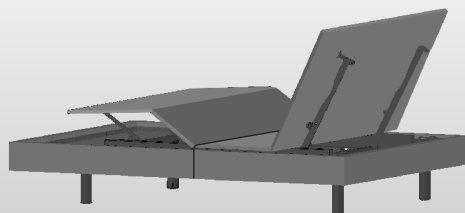

- 2 Alinee los orificios en la sujeción de la cama (Parte A) con los dos orificios roscados de la base de la cama. Asegúrese de que la colocación horizontal de la sujeción de la cama (Parte A) apunte hacia la parte interna de la cama. Introduzca dos tornillos (Parte D) que vienen con el kit en los orificios roscados y ajuste con la llave Allen (Parte H) que viene con el kit.

**Fig. 2**

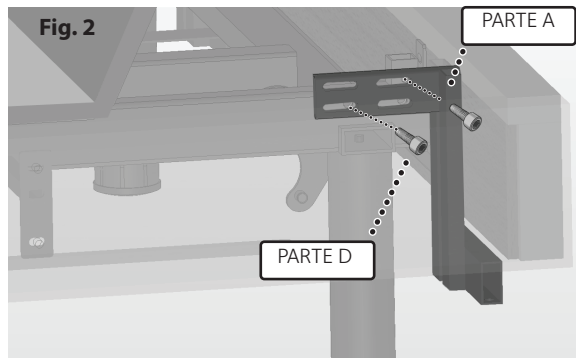

# Ensamblaje - Soporte del Cabecero

3 Adhiera la placa de sujeción del cabecero (Parte C) al eje horizontal (Parte B) usando los dos tornillos de autobloqueo del cabezal (Parte E), dos arandelas (Parte G) y dos tuercas (Parte F) que vienen con el kit

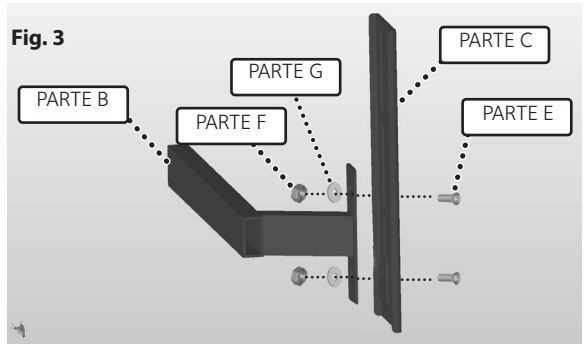

4 Introduzca, desde afuera de la cama, el eje horizontal (Parte B) en la colocación horizontal de la sujeción de la cama (Parte A).

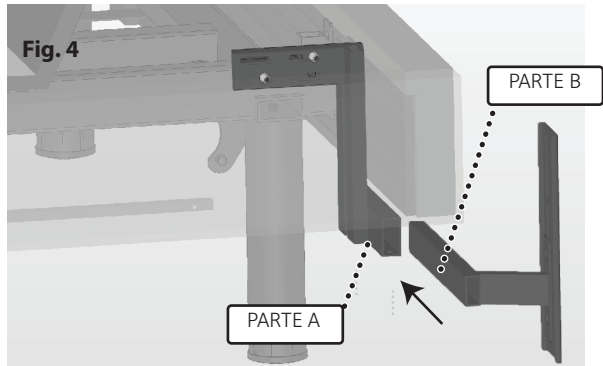

5 Ajuste la posición de las placas de sujeción del cabecero (Parte C) a la derecha o izquierda de la cama según desee, moviendo el eje horizontal (Parte B) a la derecha e izquierda en la colocación horizontal de la sujeción de la cama (Parte A).

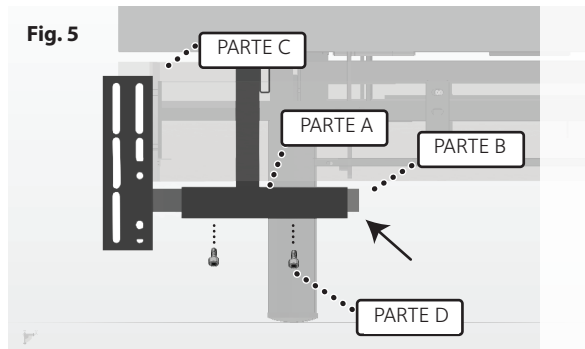

Una vez posicionado correctamente, ajuste los tornillos (Parte D) para mantenerlo en su lugar. Para ajustar la posición de las placas de sujeción del cabecero (Parte C) en forma vertical, afloje las tuercas y tornillos del paso 3. Ajuste cuando se alcance la altura adecuada para su cabecero. Instale el cabecero utilizando la línea de 3 orificios ovalados en la parte exterior de la placa de sujeción del cabecero. **ADVERTENCIA:** El extremo del eje horizontal (Parte B) debe siempre extenderse más allá del extremo de la colocación horizontal de la sujeción de la cama (Parte A) (Ver la flecha de la Fig. 5).



# UBICACIÓN DE LOS CONTROLES-CONTROL REMOTO

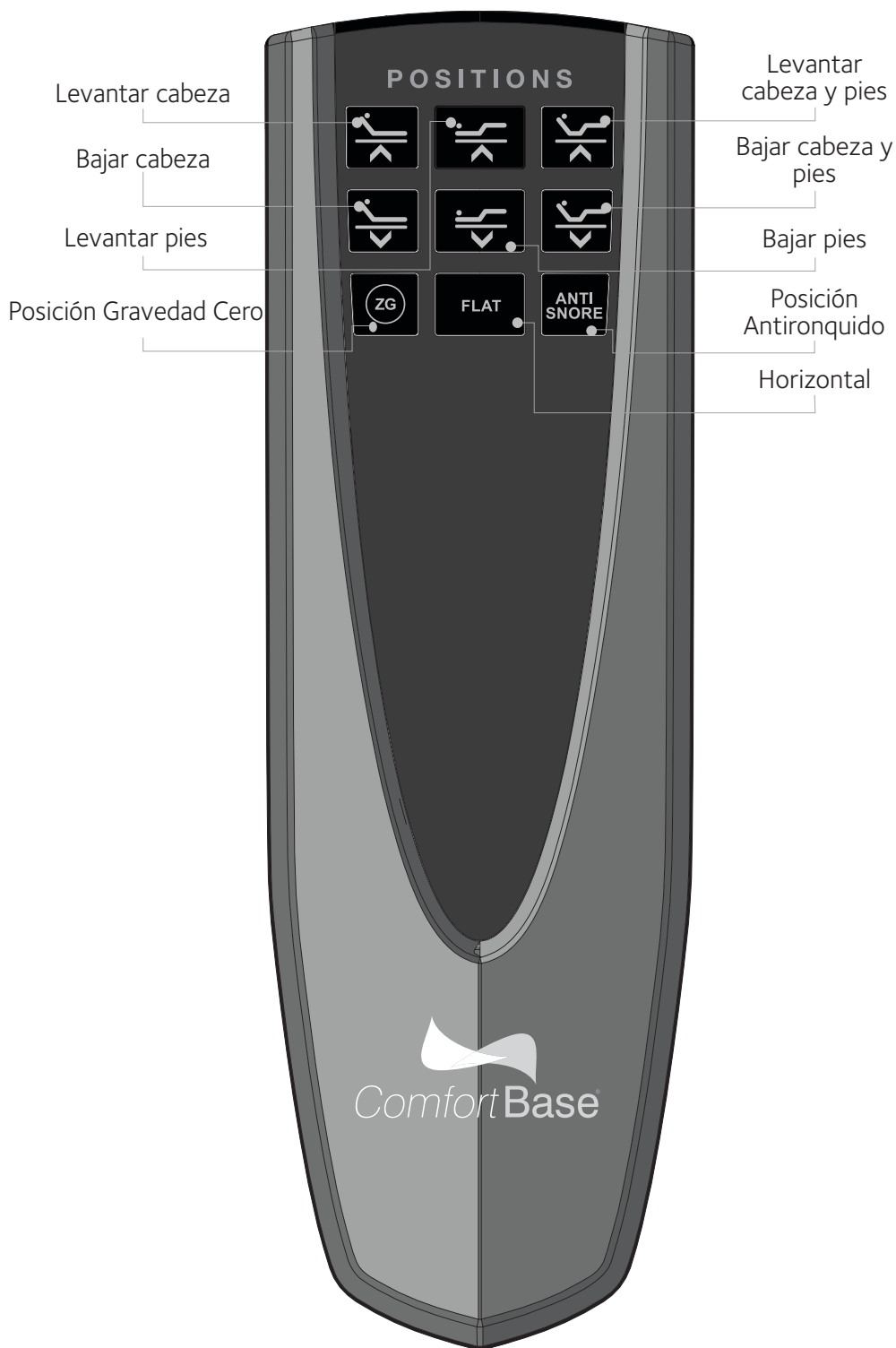

# FUNCIONAMIENTO - PRINCIPAL

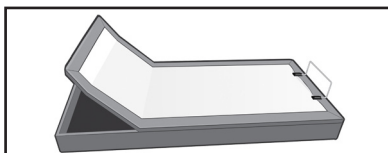

Oprima y mantenga presionado el botón Levantar cabeza (  ) para levantar la posición de la cabeza. Suelte el botón cuando llegue a la posición deseada.

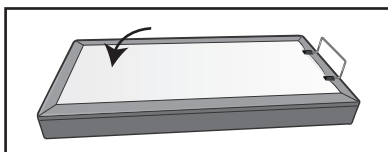

Oprima y mantenga presionado el botón Bajar cabeza (  ) para bajar la posición de la cabeza. Suelte el botón cuando llegue a la posición deseada.

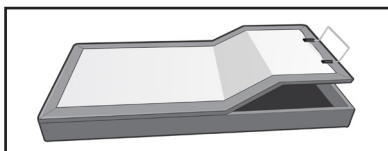

Oprima y mantenga presionado el botón Levantar pies (  ) para levantar la posición de los pies. Suelte el botón cuando llegue a la posición deseada.

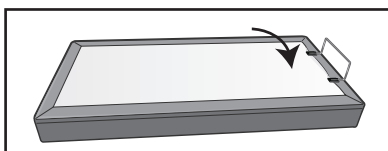

Oprima y mantenga presionado el botón Bajar pies (  ) para bajar la posición de los pies. Suelte el botón cuando llegue a la posición deseada.

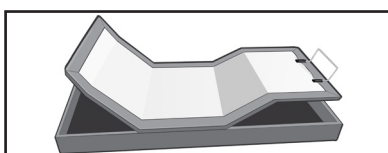

Oprima y mantenga presionado el botón Levantar cabeza y pies (  ) para levantar la posición de la cabeza y los pies. Suelte el botón cuando llegue a la posición deseada.

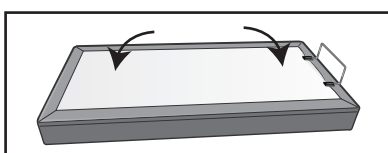

Oprima y mantenga presionado el botón Bajar cabeza y pies (  ) para bajar la posición de la cabeza y los pies. Suelte el botón cuando llegue a la posición deseada.



Cuando uno se recuesta sobre su espalda, está ejerciendo presión y tensión sobre su columna vertebral y músculos de la espalda. Si se recuesta o duerme en posición Gravedad Cero, liberará esta tensión y presión y mejorará la circulación y comodidad. Presione el botón Gravedad Cero (  ) para que la posición de cabeza y pies pase a la posición de Gravedad Cero. Esta acción puede detenerse en cualquier momento presionando otro botón.



Esta posición predeterminada puede ayudar a reducir los ronquidos, la acidez, la apnea del sueño y el reflujo ácido. Presione el botón ANTIRONQUIDO (  ) para que la posición de la cabeza pase a la posición de Antironquido. Esta acción puede detenerse en cualquier momento presionando otro botón.

# FUNCIONAMIENTO - PRINCIPAL



FLAT

Presione el botón HORIZONTAL (  ) para nivelar la cama. Esta acción puede detenerse en cualquier momento presionando otro botón.

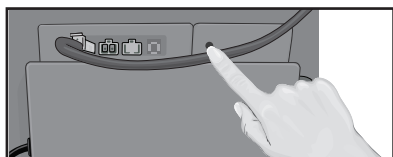

## Notas:

- Cuando presione un botón del control remoto, se iluminarán todos los botones para facilitar la visión en condiciones de luz baja.
- **DESCENSO DE EMERGENCIA:** Si no puede encontrar el control remoto, busque y presione el botón rojo Descenso de emergencia ubicado en la caja de control principal en la parte inferior de la cama (tal como se muestra a la izquierda).

# RESOLUCIÓN DE PROBLEMAS

## ¿Cómo vinculo mi control remoto con la Comfort Base?



Conexión de un control remoto a una base

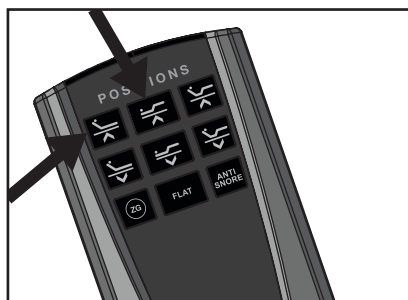
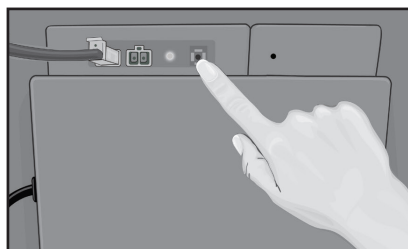

- 1 Presione y sostenga el botón de enlace (el negro botón redondo en la caja de control situado en la parte inferior de la base) hasta que el LED luz en vueltas de la caja de control y luego apagar. Suelte el botón y la luz LED parpadeará.
- 2 Simultáneamente Presione y mantenga presionado el botón ascendente de la cabeza y pies hacia arriba (el botón izquierdo y botón central situado en la fila superior del control remoto) hasta que la luz de fondo del control remoto parpadea. Suelte los dos botones y el contraluz y la luz en la caja de control parpadeará hasta vinculados, luego se apagará.
- 3 Prueba de la cama para asegurarse de que está trabajando y repita los pasos si no es así.

## ¿Cómo reprogramo el botón Gravedad cero a su configuración de fábrica?

El botón Gravedad cero tiene la capacidad para reprogramarse. En caso de que desee configurarlo otra vez a su valor original, siga las instrucciones a continuación:

1. Eleve la Cabeza a 17 grados.
2. Eleve los Pies a 25 grados.
3. Mantenga presionado el botón de programa "TEMPORIZADOR/APAGAR TODOS" hasta que el control remoto empiece a parpadear.
4. Suelte el botón de programación
5. Oprima el botón Gravedad cero una vez.
6. Finalizado.

Continúa en la siguiente página

# RESOLUCIÓN DE PROBLEMAS

Si la base de la Comfort Base no funciona, investigue las causas y posibles soluciones que se detallan a continuación:

<b>El control remoto se ilumina y parece funcionar, pero las funcionalidades de la base no se activan.</b>	<ul style="list-style-type: none"><li>• Desenchufe el cable de alimentación, espere 30 segundos y vuelva a enchufarlo para reiniciar los componentes electrónicos.</li><li>• Dispositivo de protección contra sobrevoltaje o tomacorriente defectuoso. Pruebe el tomacorriente enchufando otro aparato que funcione.</li><li>• Es posible que el disyuntor haya saltado. Revise la caja del disyuntor para verificar.</li><li>• Vuelva a enlazar el control remoto (consulte la sección de Re enlace del Control Remoto de este manual para conocer los procedimientos de programación).</li></ul>
<b>El control remoto no se ilumina.</b>	<ul style="list-style-type: none"><li>• Reemplace las pilas del control remoto.</li></ul>
<b>La cabecera o pie de la cama se eleva, pero no regresa a la posición horizontal.</b>	<ul style="list-style-type: none"><li>• Es posible que el mecanismo de la base esté obstruido. Eleve la base y verifique si existe algún tipo de obstrucción. Quite el obstáculo.</li><li>• Es posible que el cabecero esté demasiado cerca del borde del colchón. Verifique que la distancia entre el soporte del cabecero y el colchón sea suficiente. Ajuste si fuera necesario.</li></ul>
<b>La función Levantar cabeza o pies tiene una interferencia menor durante el funcionamiento.</b>	<ul style="list-style-type: none"><li>• Revise las pilas del control remoto, reemplácelas de ser necesario.</li><li>• Asegúrese de respetar el ciclo de trabajo del motor (no lo utilice durante más de un (1) minuto a lo largo de un período de ocho (8) minutos, o aproximadamente un ciclo de trabajo del 12%).</li><li>• Presione los botones de levantar firmemente y con precisión.</li><li>• Es posible que la caja de control esté experimentando interferencia de radio frecuencia de otros dispositivos de transmisión de radio (consulte la sección Re Enlace del Control Remoto).</li></ul>
<b>El control remoto hace interferencia con aparatos, TV, abrepuerones automáticos, otra base en otra habitación, etc</b>	<ul style="list-style-type: none"><li>• Levante la tapa del compartimiento de las pilas del control remoto y retire el autoadhesivo amarillo para ver los interruptores DIP. Mueva los interruptores a posiciones diferentes a las de los demás controles remoto de la casa.</li><li>• Pruebe la cama para asegurarse de que funcione y repita los pasos si no funciona.</li></ul>

## ACCESORIOS DISPONIBLES

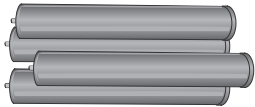
	Ítem	Número de parte
	Patas largas (Altura total de la cama 18,5")	CB12LEG18.5

**Para realizar el pedido de un accesorio, comuníquese al  
1-800-428-5222**

# ESPECIFICACIONES

Capacidad de peso ..... Queen: 600 libras, 2 Plazas/XL: 500 libras,  
..... 1 Plaza/XL: 400 libras (800 libras si se utilizan dos camas de 1 plaza como una King)  
Entrada de energía ..... AC100-240 50/60HZ  
Potencia de salida del transformador ..... DC29V 1,8A  
Frecuencia de radio ..... 2,4 GHZ  
Altura total de la cama..... 15 pulgadas  
Inclinación..... Cabeza - 65°, Pies - 35°  
Accesorios incluidos:..... Cable de sincronización (solo para cama de 1 plaza XL),  
..... Barra sujetadora del colchón,  
..... control remoto, fuente de energía,  
..... Cables de alimentación CA y CC, (2) Pilas de 9V para reserva de energía,  
..... (3) Pilas AAA para control remoto, (1) Manual

## SOPORTE TÉCNICO

Si tiene consultas, reclamos o precisa soporte técnico, comuníquese con Glideaway al 1-855-581-3095 o escriba a [comfortbase@glideaway.com](mailto:comfortbase@glideaway.com)

## SERVICE

Los técnicos no tienen la responsabilidad de mover muebles, quitar cabeceros y pieceros u otros artículos que deban retirarse para realizar mantenimiento en su cama regulable. Si el técnico no puede prestar el servicio debido a falta de accesibilidad, la visita de servicio técnico podría serle facturada al cliente y deberá programarse una nueva visita.

## LIMPIEZA

Saque las manchas con shampoo para tapizados, espuma de detergente suave o solvente de limpieza en seco suave. Pruebe previamente en un área pequeña poco visible antes de proceder. No remoje. Las telas gruesas pueden requerir cepillado con un cepillo de cerdas no metálicas. El uso de agua caliente o la limpieza a vapor no constituyen un método de limpieza recomendado.

# GARANTÍA

Garantía Limitada Premium de veinte años de Glideaway Comfort Base™ 1021.C

Glideaway Sleep Products ("Glideaway") garantiza al comprador consumidor original que el marco de la cama motorizado, la base de la cama motorizada y la cama ajustable (en adelante denominados "cama ajustable" o "camas ajustables") están libres de defectos de mano de obra y material según lo dispuesto en el presente. Dentro de lo permitido por ley, esta Garantía limitada no es transferible y la cobertura finaliza si el comprador consumidor original ("comprador") vende o transfiere de otro modo el producto.

## Si desea efectuar un reclamo

Debe comunicarse con el distribuidor de Glideaway a quien le compró el producto o, si no estuviera disponible, debe comunicarse con Glideaway al 1 855 581-3095 dentro del plazo de treinta días de haber encontrado el problema, con el número de serie y el comprobante original de compra en el que figura la fecha de compra. Toda información o materiales que deban ser devueltos, previa autorización, deben enviarse a Glideaway, a 8226 Lackland Road, St. Louis, MO 63114.

## Lo que nosotros haremos

**Año 1:** Garantía con cobertura total para piezas y mano de obra. Esta cama regulable cuenta con garantía contra defectos en la mano de obra o materiales durante un período de hasta un (1) año a partir de la fecha de compra para camas regulables compradas sin estrenar y de hasta un (1) año a partir de la fecha de fabricación para aquellas camas que originalmente se las utilizaba como muestras. Glideaway enviará repuestos (sin cargo para el comprador) para cualquier componente de la cama regulable que presente defectos o fallas y correrán por cuenta de Glideaway todos los costos de transporte y mano de obra previamente autorizados que se relacionen con la reparación o reemplazo de cualquier pieza que según Glideaway presente defectos o fallas. Esta garantía de un (1) año no será de aplicación si el comprador no devuelve las piezas defectuosas o que funcionan incorrectamente a Glideaway dentro del plazo de 15 días de que el comprador hubiere recibido los repuestos.

**Años 2 a 20: Garantía limitada.** Si el defecto ocurre en el segundo a vigésimo año posterior a la compra de camas regulables sin estrenar o posterior a la fecha de fabricación de camas regulables que originalmente se utilizaban como muestras, Glideaway ofrecerá repuestos (conforme a los términos y condiciones que se establecen a continuación) para cualquier pieza mecánica de la cama que presente defecto. Quedan excluidos los componentes electrónicos y eléctricos, los motores para masaje y los motores de elevación. El comprador deberá abonar 1/19 del costo de reemplazo de la pieza defectuosa que en ese momento se encontrare vigente multiplicado por la cantidad de años, durante los cuales el comprador haya tenido la cama regulable para aquellas camas compradas a estrenar; o multiplicado por la cantidad de años, durante los cuales el comprador haya tenido la cama regulable contados a partir de la fecha de fabricación de la cama regulable para aquellas camas regulables que solían ser muestras. Correrá por cuenta de Glideaway la parte restante del costo del repuesto. Esta garantía limitada no será de aplicación si el comprador no devuelve las piezas defectuosas a Glideaway dentro del plazo de 15 días de que el comprador hubiere recibido los repuestos. En los casos en que sea de aplicación esta garantía limitada, correrán por cuenta del comprador todos los costos de reparación, transporte, mano de obra, envío y manipulación que se relacionen con la entrega y/o reemplazo de las piezas defectuosas.

## Esta garantía limitada no cubre

Esta garantía limitada no será de aplicación: (a) a daños ocasionados a la cama regulable por el comprador; (b) si ha tenido lugar cualquier tipo de reparación o reemplazo no autorizado de la cama regulable o sus piezas; (c) si la cama regulable ha sido manipulada incorrectamente durante su transporte o por otros medios, ha sido objeto de abuso físico o eléctrico, o fue utilizada de cualquier manera contraria a los procedimientos de uso y mantenimiento que se describen en el Manual del usuario, en esta garantía limitada o en cualquier otro documento pertinente publicado o aprobado por Glideaway; (d) en relación con daños al colchón, tela, cables, cables eléctricos o artículos suministrados por distribuidores (también denominados revendedores); (e) si ha habido pedidos de servicio técnico innecesarios, incluidos los costos por pedidos de soporte técnico domiciliario exclusivamente con el objeto de enseñarle al comprador acerca de la cama regulable y/o para encontrar una conexión deficiente; (f) si no se respetan las restricciones de peso recomendado (1 Plaza/TXL/Split Queen/Split CA King: 400 libras/181 kgs, 2 Plazas/FXL Queen\*\*: 500 libras/227 kgs, Queen\*\*600 libras/272kgs) y las pautas para la correcta distribución del peso, tal como se indica en el Manual de Uso; (g) para camas regulables utilizadas en entornos comerciales, como por ejemplo dormitorios universitarios, hoteles y alquileres.

\*\*Consulte el manual del usuario para ver la información específica del modelo.

## Términos y condiciones adicionales

No se efectuará reembolso alguno al comprador por las molestias, retiro, instalación, tiempo de configuración, falta de uso, envío o cualesquiera otros costos o gastos no cubiertos por esta garantía limitada. Glideaway no asume responsabilidad alguna por el servicio técnico domiciliario de las camas regulables. Recomendamos que el comprador se comunique con su distribuidor para conocer los términos y condiciones relacionados con el servicio técnico domiciliario disponible para el comprador, si hubiere.

El retiro de la etiqueta del producto anulará la garantía. La etiqueta del producto contiene el modelo y los números de serie, que sirven como un medio de identificación para establecer los derechos de garantía. Esta etiqueta se encuentra adherida a la subestructura de metal, visible cuando se levanta la cabecera de la base.

DENTRO DE LO PERMITIDO POR LEY APLICABLE, ESTA GARANTÍA LIMITADA REEMPLAZA A TODAS LAS OTRAS DECLARACIONES, GARANTÍAS O CONDICIONES, EXPRESAS, IMPLÍCITAS O LEGALES, QUE SURJAN DE LEYES, OPERACIONES, USO DE COMERCIO O QUE DE OTRO MODO INCLUYAN GARANTÍAS IMPLÍCITAS O CONDICIONES DE COMERCIABILIDAD, DURABILIDAD, CALIDAD E IDONEIDAD PARA UN FIN PARTICULAR. NADIE ESTÁ AUTORIZADO A ASUMIR POR GLIDEAWAY OTRA OBLIGACIÓN RELACIONADA CON LA VENTA DEL PRODUCTO. GLIDEAWAY NO ASUME RESPONSABILIDAD POR DAÑOS, DIRECTOS, INDIRECTOS O INCIDENTALES U OTROS DAÑOS DE OTRO TIPO, INCLUIDAS LESIONES PERSONALES O DAÑOS A LA PROPIEDAD, EXCEPTO LO DISPUESTO EN EL PRESENTE.

Esta garantía es otorgada por Glideaway y no es otorgada por ni en nombre de sus distribuidores, revendedores o cualquier otra parte. Algunos estados no permiten la exclusión o limitación de daños incidentales o emergentes o la exclusión de garantías implícitas o la limitación en relación con la duración de una garantía implícita, de manera que las mencionadas limitaciones o exclusiones pueden no aplicarse en su caso. Esta garantía le otorga derechos legales específicos y usted podrá tener otros derechos que varían según el estado o la provincia. Si las disposiciones de cualquier legislación aplicable expresamente reemplazan, eliminan, modifican, extienden o prohíben alguno de los términos presentes en esta garantía, tales términos serán reemplazados, eliminados, modificados o extendidos según cada caso, en conformidad con dicha legislación.

1021.C



# REGISTRO

¡Gracias por comprar una Comfort Base!

Registre su Comfort Base completando el siguiente formulario o registrándose online en [www.glideaway.com](http://www.glideaway.com)

## Servicio de Garantía

Completar este formulario lo ayudará a obtener un servicio de garantía más eficiente en caso de que hubiere un problema con su producto.

## Confirmación de Titularidad

En caso de siniestro, como por ejemplo incendio, inundación o robo, su registro podría servir como su comprobante de compra.

## Para su Seguridad

Registrar su Comfort Base nos permitirá comunicarnos con usted en el caso, poco probable, de que sea necesaria una notificación de seguridad.

Envíe por correo el formulario, junto con una copia de su comprobante de compra, a:

Glideaway  
Attn: Garantía/Reclamos  
8226 Lackland Drive  
St. Louis, MO 63114

## Datos del cliente:

Nombre: \_\_\_\_\_

Apellido: \_\_\_\_\_

Domicilio: \_\_\_\_\_

Ciudad: \_\_\_\_\_

Estado: \_\_\_\_\_ Código postal: \_\_\_\_\_

Correo electrónico: \_\_\_\_\_

Número de teléfono: \_\_\_\_\_

Fecha de nacimiento: \_\_\_\_\_

## Información de compra:

Datos del comprador: \_\_\_\_\_ Número de modelo: \_\_\_\_\_

Número de serie: \_\_\_\_\_

¿Compró por Internet? Sí \_\_\_\_ No \_\_\_\_

Nombre del distribuidor a quien le efectuó la compra: \_\_\_\_\_

Ciudad del distribuidor: \_\_\_\_\_ Estado del distribuidor: \_\_\_\_\_

Tamaño de la base: \_\_\_\_\_ Precio abonado: \_\_\_\_\_



*Comfort* **Base**<sup>®</sup>

**NAVIGATE 2.0**

SKU: CB200NAV