

World Shop

 Lufthansa

worldshop.eu
Frühjahr/Sommer 2018



Miles & More

Das Runde im Eckigen

Warum das Fußballprinzip auch jetzt greift.

Fiebern Sie auch schon dem großen Sommer-Event entgegen? Was haben wir in der Vergangenheit mit unseren Jungs gelacht, geweint, gezittert und gejubelt. Auch wenn nicht alle Meisterschaften so ausgegangen sind, wie wir es vielleicht gehofft hatten. Entscheidend ist doch, dass jede besonders war, auch wenn oder gerade weil sie sich auch mal der Norm widersetzte.

Für alle, die nicht abwarten können, lohnt sich ein Blick auf die neuen Produkt-Highlights! Auch sie schaffen es, eine ganze Bandbreite an Emotionen in uns freizusetzen.

Denn genau wie unsere Idole sind sie eine Inspirationsquelle: Sie begeistern uns und bereichern unser Leben, indem sie zu neuen Erfolgen anspornen. Eine wirklich runde Sache, wenn Sie mich fragen. Für Sie zusammengestellt im – zum Glück – handlichen 200 x 260 mm-Format.

So oder so: In jedem Fall dürfen Sie sich auf ein echtes Erlebnis gefasst machen – eine Herausforderung, die Sie beflügelt, aber auch antreibt. Schließlich macht nur die Übung den Meister.

Ihr

Roland Adrian

Roland Adrian
Geschäftsführer
Miles & More GmbH

144
Travel
& Luggage



Foto: Ekaterina Molchanova, www.fotolia.com

110
Vinothek
& Gourmet

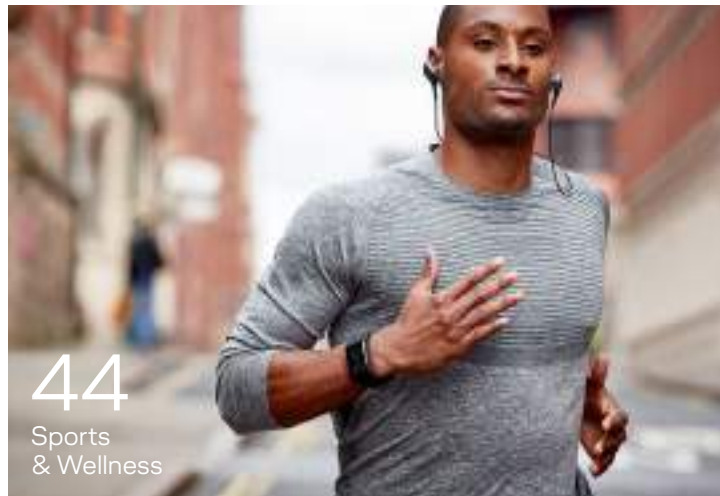

44
Sports
& Wellness

8
Entertainment
& Media



122
Lifestyle
& Accessories



66
Home & Living



56
Kids
& Fun



184
Flights & More



Foto: Marcin Krzyzak, www.fotolia.com

192
Lufthansa & Aviation



Ihre Meilen können Leben retten

Die help alliance, eine gemeinnützige Hilfsorganisation der Lufthansa Group, unterstützt weltweit bedürftige Menschen rund um Bildung, Förderung, Gesundheit, Hygiene und Ernährung. In Vietnam z. B. konnten wir Kindern mit einem neuen Fahrrad den langen Schulweg erleichtern, den sie früher zu Fuß zurücklegen mussten.

Unser Beispiel zeigt nur eine der zahlreichen Möglichkeiten, was Sie mit Ihrer Spende erreichen können. Mehr unter miles-and-more.com/milestohelp

7.000 gespendete Meilen = medizinische Basis-Versorgung einer dreiköpfigen Familie



Gut verpackt

Machen Sie Ihren Liebsten doch eine Freude und lassen Sie ausgewählte Produkte mit unserem **Geschenverpackungsservice** für nur **5,50€** oder **1.000M** verpacken. Alternativ können Sie dem Präsent auch eine **Grußkarte** mit Ihrem persönlichen Text für nur **2,50€** oder **500M** beilegen. Es findet sich schließlich immer ein guter Grund, um jemanden zu beschenken. Egal, ob Ostern, Geburtstag oder einfach nur so, weil man sich gern hat und Danke sagen möchte!

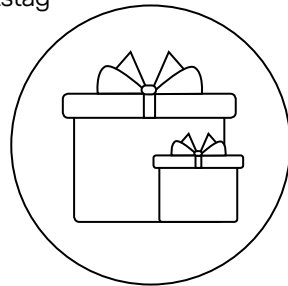

Für die Erfüllung der richtigen Wünsche

Sie möchten ganz sicher sein, dass Sie das Richtige verschenken? Dann liegen Sie mit dem **digitalen WorldShop Geschenkgutschein** goldrichtig. Erhältlich auf worldshop.eu/voucher im Wert von **25€, 50€, 100€, 150€** oder **200€**.

Beim Gutscheinkauf können Sie entweder Ihre Meilen einlösen, in Euro bezahlen oder Mixed Payment verwenden. Sie erhalten nach der Bestellung eine E-Mail mit dem Gutscheincode.

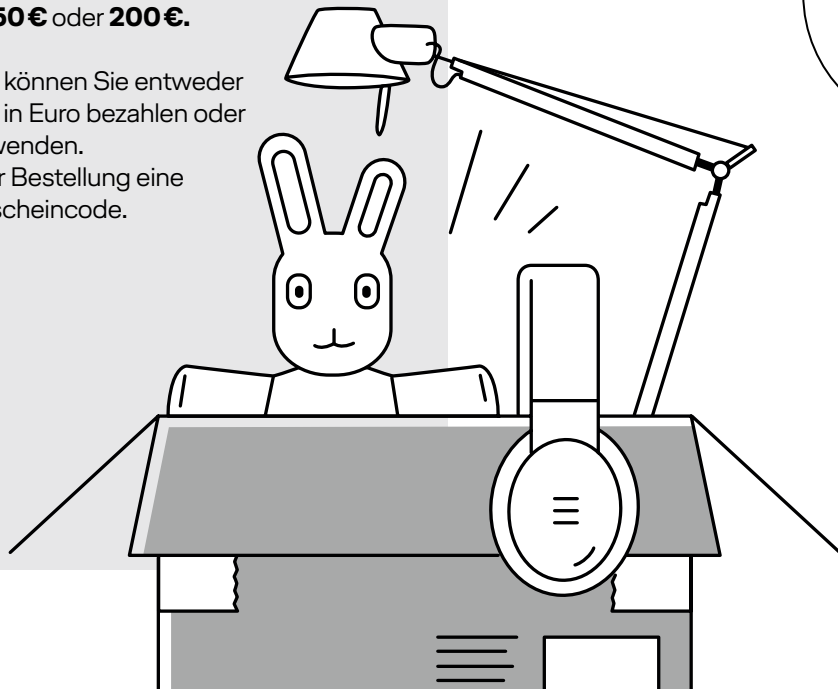

Illustration: shutswis, www.fotolia.com

Online-Warenkörbe des Lufthansa WorldShop werden zu allen Tages- und Nachtzeiten gefüllt. Besonders hohe Kaufaktivität besteht allerdings in den Abendstunden, gegen 21 Uhr.



Immer auf dem Laufenden bleiben

Mit unseren ausgewählten Abonnements von internationalen Angeboten wie „The Economist“ über nationale Publikationen wie die „Süddeutsche Zeitung“, sind Sie jederzeit bestens informiert – im Digitalformat oder als Printausgabe bequem nach Hause geliefert. Mehr auf worldshop.eu/abo

Illustration: Daniel Berkmann, www.fotolia.com



395 Marken aus spannenden Kategorien finden Sie im Lufthansa WorldShop. Lösen Sie Ihre Meilen online, im Inflight Shopping oder bei einer Vielfalt an Partnern von Miles & More ein.

Fast jeder Dritte kann mit Shopping Stress abbauen. (Es sei denn, der Rucksack in der neuen Trendfarbe ist schon wieder ausverkauft.)

ommmmmmm.



Bezahlung ganz nach Wunsch

In Euro

Deutschland: per Rechnung oder Kreditkarte
Andere Länder: per Kreditkarte, Mindestbestellwert: 15 €

In Meilen

Einfach Ihre Miles & More Servicekartenummer angeben, Mindestmeileneinsatz: 3.000 M

Mixed Payment

Möglich ab 3.000 M: Die Zahlung des Restbetrags und der Versandkosten erfolgt dabei in Euro.



Meilen sammeln mit jedem Umsatz

Nicht jeder unternimmt regelmäßig Langstreckenflüge. Tatsächlich lassen sich auch am Boden Meilen effektiv sammeln. Überweisungen tätigen oder alltägliche Einkäufe erledigen – bei jedem Einsatz füllt sich Ihr Meilenkonto! Es lohnt sich also, mit der Miles & More Kreditkarte zu bezahlen. Jetzt beantragen unter die-passende-kreditkarte.de



Impressum

Herausgeber: Miles & More GmbH, worldshop.eu, milesandmore.com
Geschäftsanschrift: MAC - Main Airport Center, Unterschweinstiege 8, 60549 Frankfurt am Main
Sie können der Nutzung Ihrer Daten durch uns für Werbezwecke jederzeit per E-Mail (worldshop@dlh.de) widersprechen.

Bestellen Sie Ihre Wunschprodukte auf worldshop.eu

Informationen zu Lieferländern, Versandoptionen und Retoure im Überblick auf worldshop.eu/versand

Sie haben noch Fragen? Der **Lufthansa WorldShop Kundenservice** ist montags bis freitags von 8 bis 20 Uhr für Sie telefonisch erreichbar:
Deutschland: +49 - 69 - 47 86 89 180*
Österreich: +43 - 5 - 17 66 10 16**
Schweiz: 0900 - 85 22 22***

* Zum Ortstarif aus dem deutschen Festnetz
** Zum Ortstarif aus dem österreichischen Festnetz
*** CHF 0,68 Min. aus dem Festnetz der Schweiz

Oder schreiben Sie uns Ihr Anliegen: worldshop@dlh.de

Jetzt anmelden und Meilen sammeln, und das nicht nur auf all Ihren Flügen, sondern auch im Alltag beim Einkaufen. Die Partner von Miles & More bieten Ihnen dazu viele Gelegenheiten. Mit der Miles & More App haben Sie Ihre digitale Servicekarte immer griffbereit, können Ihren aktuellen Meilenstand einsehen und ganz unkompliziert Meilen sammeln und einlösen.



Noch kein Miles & More Teilnehmer?

Melden Sie sich bequem online unter miles-and-more.com/registrieren oder mobil in der Miles & More App an. Für den Download und erstmaligen Login in der Miles & More App bekommen Sie 500 Prämienmeilen gutgeschrieben. Erhältlich für iOS oder Android im jeweiligen Store.



Wussten Sie schon?

Beim Druck des Lufthansa WorldShop Katalogs wird durch den innovativen Einsatz der Kraft-Wärme-Kopplung im Vergleich zum herkömmlichen Energieeinsatz bis zu 52% weniger CO₂ emittiert.

52%

Was dürfen wir Ihnen bringen?



Mit **Airport Delivery** können Sie Ihr Wunschprodukt bei Ankunft oder Umstieg am Flughafen Frankfurt oder München ganz einfach in Empfang nehmen. Perfekt für Vielflieger, die außerhalb unseres Liefergebietes leben.

Ist Frankfurt oder München Ihr Zielort, erfolgt die Anlieferung in den Lufthansa WorldShop Store. Steigen Sie dort um, überreicht Ihnen ein Mitarbeiter die Produkte am Abfluggate Ihres Weiterflugs. Weitere Infos finden Sie online auf worldshop.eu/airportdelivery

ideas to inspire life

Schneller, größer, weiter, besser! Ist das normaler Alltag oder schon Größenwahn?

Wir können per Sprache unser Hochzeitslied spielen, auf Knopfdruck Selfies retuschieren, unser Fitnesslevel bestimmen und ungeahnte Panoramen in luftiger Höhe genießen. Stellt sich die Frage: Ist das notwendig? Und wo zieht man die Grenzen?

Schon der Philosoph Dr. Fröhling wusste: „Das Notwendige braucht man zum Überleben, das Überflüssige zum Leben!“ Gehen wir also gedanklich 20 Jahre zurück: Das Lied würde nicht existieren, denn ohne Alexa's Lieferservice-Tipp hätten wir Schatzi nie mit unseren „Kochkünsten“ beeindrucken können. Wozu es wiederum nicht gekommen wäre, hätte unser Profilbild mit Hasen-

örchen und Schnurrhaaren nicht den einen Like erhalten. Was die Flüge in luftiger Höhe angeht? Schwer zu sagen. Denn die nüchterne Erkenntnis einer Smart Watch „Sie sind unsportlich!“ kann uns ganz schnell auf

den Boden befördern. Ergo: Wir wären heute noch am Leben, würden aber nicht leben! Und wir wären nicht zu dem Schluss gekommen, dass auch eine Drohne uns keinen Honig um den Mund schmiert.

dji

1 | DJI Mavic Air | NEW

Faltbar und kompakt, 4K Ultra-HD- und Slow-Motion-Videos, Weitwinkel-Objektiv (F 2,8, Brennweite: 24 mm), Akku (2.970 mAh, Laufzeit bis zu 21 Min.), Größe (B x H x T): 18,4 x 6,4 x 16,8 cm, Gewicht: 430 g.

DJI Mavic Air
849 € oder **251.000 M**
Art.-Nr.: 1754741 Weiß
Art.-Nr.: 1754742 Schwarz (ohne Abb.)

DJI Mavic Air Combo, inkl. zwei zusätzlichen Akkus und Schnellspann-Propeller.
1.049 € oder **310.000 M**
Art.-Nr.: 1754722 Weiß
Art.-Nr.: 1754743 Schwarz (ohne Abb.)



Auch als Set erhältlich inkl. Akku-Ladehub, Powerbank-Adapter und Reisetasche



1 | Olympus E-M10 Mark III inkl. Pancake-Objektiv (EZ)
 Systemkamera mit neuem Bedienkonzept inkl. 16-MP-Live-MOS-Sensor, TruePic VIII Bildprozessor, High-Speed-AF mit 121 Kontrast-AF-Messfeldern, 5-Achsen-Bildstabilisation, 4K-Video, Pancake-Objektiv (F 3,5-5,6 / 28-84 mm), 7,6 cm (3")-Display, Lithium-Ionen-Akku, Größe (B x H x T): 12,1 x 8,4 x 5 cm, Gewicht: 410 g.
739€ oder **219.000 M** | Art.-Nr.: 1753141 Silber
 Art.-Nr.: 1754001 Schwarz (ohne Abb.)

OLYMPUS



Braun



Rot



Wasserdicht bis 1,5 bar



Weiß



Schwarz



Schwarz

2 | Olympus PEN E-PL8 inkl. Pancake-Zoom-Objektiv (EZ)
 Systemkamera, 16 Megapixel-Live-Mos-Sensor, True Pic VII Bildprozessor, 180° klappbarer Touchscreen (7,6 cm (3")-Display), Pancake-Objektiv (F 3,5-5,6 / 28-84 mm), USB-Slot, WLAN, Leder-Finish, Lithium-Ionen-Akku, Größe (B x H x T): 11,7 x 6,8 x 3,8 cm, Gewicht: 370 g.

539 € oder **160.000 M** | Art.-Nr.: 1751921 Weiß
 Art.-Nr.: 1751922 Braun
 Art.-Nr.: 1751923 Schwarz

3 | Olympus Tough! TG-5
 Lichtstarkes 1:2.0 Zoomobjektiv, 12-Megapixel-Backlit-CMOS-Sensor, TruePic VIII Bildprozessor, 4K-Videos, kein Beschlagen der Linse bei Temperaturverschiebungen, wasserdicht bis 1,5 bar, kälteresistent, staub- und stoßsicher sowie bruchgeschützt, Feld-Sensorsystem, WLAN, 7,6 cm (3")-Display, Größe (B x H x T): 11,3 x 6,6 x 3,2 cm, Gewicht: 250 g.

469 € oder **139.000 M** | Art.-Nr.: 1753140 Schwarz
 Art.-Nr.: 1753169 Rot

Inspiration gefällig?



4 |



5 |



6 |

4 | iPhone® 8, 256 GB
969 € oder **320.000 M** | Art.-Nr.: 1754110

5 | iPad® Pro® 10.5, Wi-Fi, 64 GB
729 € oder **241.000 M** | Art.-Nr.: 1753105

6 | Apple Watch Series 3
369 € oder **122.000 M** | Art.-Nr.: 1754116

worldshop.eu/apple



classic

1 |



frontier

2 | Samsung Gear Sport

Smartwatch mit drehbarer Lünette, Aktivitäts- und Schwimmtracking, MP3-Player, GPS, Bluetooth® 4.2, WLAN, wassergeschützt bis 5 bar*, 300 mAh-Akku, Laufzeit bis zu 4 Tagen, Größe (Ø): 3,05 cm (1,2").

319 € oder **95.000 M** | Art.-Nr.: 1754006

3 | Samsung Gear Fit2 Pro

Fitnessarmband, Aktivitäts- und Schwimmtracking, MP3-Player, GPS, Bluetooth® 4.2, WLAN, wassergeschützt bis 5 bar*, 200 mAh-Akku, Laufzeit bis zu 5 Tagen, Größe (Ø): 3,9 cm (1,5").

209 € oder **62.000 M**
 Art.-Nr.: 1754389 Red | **NEW**
 Art.-Nr.: 1754007 Black



3 |



1 | Samsung Gear S3

Die innovative Samsung Gear S3 kommt mit Sensoren wie Geschwindigkeits-, Puls-, Höhen- und Luftdruckmesser, welche die individuelle Belastungen genau aufzeichnen. E-Mails und Benachrichtigungen können direkt gelesen werden. Per Handschrift-, Sprach- oder Tastatureingabe lassen sich diese auch beantworten. Größe (B x H x T): 4,6 x 4,9 x 1,3 cm.

329 € oder **98.000 M**
 Art.-Nr.: 1751987 frontier, Space Grey
 Art.-Nr.: 1752095 classic, Silver

2 |



4 | Samsung Galaxy Note8

Dual-Kamera für ausdrucksstarke Fotos, 16,1cm (6,3")-Infinity Display**, schneller Prozessor, Schutz gegen Staub und Wasser nach IP68***, 64 GB interner Speicher (ca. 51,2 GB frei verfügbar), Bluetooth® 5.0, Lithium-Ionen-Akku (3.300 mAh, Gesprächszeit (3G) bis zu 22 Std.), inkl. S Pen mit drucksensibler Spitze, Größe (B x H x T): 7,5 x 16,3 x 0,9 cm.

899 € oder **266.000 M**
 Art.-Nr.: 1754005



4 |

5 | Samsung Galaxy S8 / Galaxy S8+

Das Galaxy S8 / Galaxy S8+ verschiebt die Grenzen dessen, was Sie für möglich hielten und schenkt Nutzern so ein Stück Freiheit: Eine Freiheit, die Eleganz und Widerstandsfähigkeit miteinander verbindet, die Leistung mit Spaß vereint, die Individualität zur Norm macht.

5a | Samsung Galaxy S8, 64 GB (ca. 52,3 GB frei verfügbar), Größe (B x H x T): 6,8 x 14,9 x 0,8 cm.
649 € oder **192.000 M**

Art.-Nr.: 1753536 Midnight Black
 Art.-Nr.: 1753537 Orchid Grey

5b | Samsung Galaxy S8+, 64 GB (ca. 52,3 GB frei verfügbar), Größe (B x H x T): 7,3 x 16 x 0,8 cm.

749 € oder **221.000 M**
 Art.-Nr.: 1753539 Midnight Black (ohne Abb.)
 Art.-Nr.: 1753541 Orchid Grey



5a |



5b |



6 |

6 | Samsung Galaxy Tab S3 Wi-Fi

Das schlanke Galaxy Tab S3 gefällt dank seines edlen Designs und hochwertigen Materialmix aus Glas und Metall schon gleich bei der ersten Begegnung. Seine leistungsfähige Ausstattung ermöglicht Ihnen vielseitige Anwendungsoptionen. Ein Highlight ist der im Lieferumfang enthaltene S Pen, mit dem Sie komfortabel Schreiben, Zeichnen und Steuern können. Unbeschreiblich vielseitig. Speicherkapazität: 32 GB (ca. 23,1 GB frei verfügbar), Größe (B x H x T): 16,9 x 23,7 x 0,6 cm.

659 € oder **195.000 M**
 Art.-Nr.: 1753543 Black
 Art.-Nr.: 1753545 Silver (ohne Abb.)

7 | Samsung Galaxy A3 (2017) / Galaxy A5 (2017)

Hochwertige Materialien, edles Design: Die Smartphones der Galaxy A (2017)-Serie sind ein Augenschmaus. Dank der gewölbten Rückseite aus widerstandsfähigem Glas liegen beide Modelle gut in der Hand. Die bündig ins Gehäuse gefasste Hauptkamera und die gut erastbare, leicht vertiefte Home-Taste tragen zum hohen Qualitätseindruck bei.

7a | Samsung Galaxy A3 (2017), 16 GB (ca. 9,7 GB frei verfügbar), Größe (B x H x T): 6,6 x 13,5 x 0,8 cm.

259 € oder **77.000 M** | Art.-Nr.: 1752120 Black
 Art.-Nr.: 1752121 Gold (ohne Abb.)

7b | Samsung Galaxy A5 (2017), 32 GB (ca. 22 GB frei verfügbar), Größe (B x H x T): 7,1 x 14,6 x 0,8 cm.
349 € oder **103.000 M** | Art.-Nr.: 1752122 Black (ohne Abb.)
 Art.-Nr.: 1752123 Gold



7a |

7b |

* Bietet Wasserschutz bis 5 bar nach ISO Standard 22810. Nicht geeignet für Aktivitäten wie Springen in das Becken, Sporttauchen, Wasserski oder ähnliche Wasseraktivitäten mit hoher Geschwindigkeit und / oder Aktivitäten in tiefem Wasser.
 ** 16,05 cm (6,3") - volles Rechteck, 15,85 cm (6,2") - innerhalb der Abrundungen.
 *** Schutz bei dauerhaftem Untertauchen bei 1,5 m Wassertiefe für 30 Min. und ausschließlich in klarem Wasser. Kein Schutz bei Salzwasser und anderen Flüssigkeiten, insbesondere Seifenlauge, Alkohol und/oder erhitzter Flüssigkeit. Der SIM-Karten-/Speicherkartenhalter muss stets vollständig mit dem Gerät abschließen, sodass durch ihn kein Wasser eindringen kann.

GARMIN.

Rahmenloses Display



1 | Garmin DriveSmart 61 LMT-D EU Navigationsgerät

Smart-Funktionen (Smart Notifications, Live-Dienste wie Radarinfos (optional), Tankpreise usw.), Bluetooth®-Freisprechfunktion, Sprachsteuerung, integriertes WLAN für Updates, Garmin Drive™ Sicherheitspaket, lebenslange Kartenupdates und lebenslange Verkehrsfunklizenz über DAB+ und Smartphone Link*, 17,7 cm (6,9")-Display, Größe (B x H x T): 17,3 x 9,9 x 1,9 cm, Gewicht: 243 g.

229 € oder **68.000 M** | Art.-Nr.: 1752099

2 | Garmin fēnix® 5 / fēnix® 5S

Umfangreiche Multisportfunktionen (Trailrunning, Schwimmen, Ski u. v. m.), Navigationsfunktionen, 3-Achsen-Kompass, barometrischer Höhenmesser, robustes und hochwertiges Gehäuse mit Stahl-Lünette und -Gehäuseboden, Connected Features (Smart Notifications, Musiksteuerung u. v. m.).

Garmin fēnix® 5 Slate Grey: Größe (Ø): 47 mm, Armbandbreite: 22 mm, Gewicht: 85 g, Farbe: Schwarz.

519 € oder **154.000 M** | Art.-Nr.: 1751999

Garmin fēnix® 5S White: Größe (Ø): 42 mm, Armbandbreite: 20 mm, Gewicht: 67 g, Farbe: Weiß.

519 € oder **154.000 M** | Art.-Nr.: 1754427 | **NEW**

3 | Garmin Edge 1030

GPS-Fahrradcomputer mit umfangreichen Navigationsfunktionen und vorinstallierter Europa Fahrradkarte, 8,9 cm (3,5")-Touchscreen-Display, Performance-Analysen (VO2max, Stress Score, Erholungsratgeber u. v. m.), Akku-Laufzeit bis zu 20 Std., Größe (B x H x T): 5,8 x 11,4 x 1,9 cm.

559 € oder **165.000 M** | Art.-Nr.: 1753795

Das gesamte Garmin Sortiment sowie weitere Modelle der fēnix® Smartwatch finden Sie auf worldshop.eu/garmin



2 |



Schwarz



Schwarz



Gold

4 | Garmin vivomove® HR Sport / Premium | NEW

Fitnesstracker mit OLED Touchdisplay integriert in analogem Ziffernblatt, 24/7 Herzfrequenzmessung, Smart Notifications, Fitnessstracking, informiert über Stress- und Erholungsphasen, Lithium-Ionen-Akku (Laufzeit bis zu 5 Tage im smarten Modus), Größe (Ø): 42 mm.

Garmin vivomove® HR Sport: Armbandlänge: 122-189 mm (S/M), 148-215 mm (L), Gewicht: 41 g.

189 € oder **56.000 M** | Art.-Nr.: 1754685 Schwarz (L)

Art.-Nr.: 1754686 Rosé (S/M, ohne Abb.)

Garmin vivomove® HR Premium: Lederarmband, Armbandlänge: 122-189 mm (S/M), 148-215 mm (L), Gewicht: 56 g.

279 € oder **83.000 M** | Art.-Nr.: 1754687 Silber (L, ohne Abb.)

Art.-Nr.: 1754688 Gold (S/M)

Weiß

*Bitte beachten Sie die vollständigen Nutzungsbedingungen auf www.garmin.com/details



Foto: mFGB, www.fotolia.com

TOMTOM



In zwei Größen erhältlich



5 | TomTom GO 5200 / 6200

Integrierte SIM-Karte, Updates über WLAN, Freisprechen über Bluetooth®, Lebenslang Karten-Updates (Welt)**, TomTom Traffic – Echtzeit-Verkehrsinformationen, 16 GB Speicher.

TomTom GO 5200: 13 cm (5")-Display, Größe (B x H x T): 14,5 x 9 x 2 cm, Gewicht: 229 g.

299 € oder **89.000 M** | Art.-Nr.: 1750852

TomTom GO 6200: 15 cm (6")-Display, Größe (B x H x T): 16,9 x 10,5 x 2,1 cm, Gewicht: 292 g.

339 € oder **101.000 M** | Art.-Nr.: 1750853 (ohne Abb.)

6 | TomTom VIA 53 | NEW

Updates über WLAN, Freisprechen über Bluetooth®, Lebenslang Karten-Updates (Europa)**, TomTom Traffic über Ihr Smartphone – Echtzeit-Verkehrsinformationen, 16 GB Speicher, 13 cm (5")-Display, Lithium-Ionen-Akku (Laufzeit bis zu einer Stunde), Größe (B x H x T): 14,2 x 9,1 x 1,9 cm, Gewicht: 200 g.

199 € oder **59.000 M** | Art.-Nr.: 1754399

**Weitere Informationen über die Lebenslang Karten-Updates auf www.tomtom.com/lifetime



Der optimale Sitzabstand:
 SD (720 x 576):
 4-mal Höhe des Bildschirms
 HD (1.280 x 720):
 3-mal Höhe des Bildschirms
 Ultra HD (3.840 x 2.160):
 1,5-mal Höhe des Bildschirms

Die Welt sieht Ultra HD

Der nächste Qualitätssprung bei der Fernsehbildtechnik heißt Ultra HD. Die Bilder, die eine Auflösung von 3.840 mal 2.160 Bildpunkten haben, werden so scharf wie nie zuvor. Ultra HD hat viermal so viele Pixel wie das derzeit gängige Full HD (1.920 mal 1.080). Die höhere Auflösung liefert feinere Farb- und Helligkeitsabstufungen, Details sind besser erkennbar. Dank der progressiven Darstellung mit bis zu sechzig Bildern pro Sekunde liefert Ultra HD eine wesentlich flüssigere Wiedergabe, Bildfehler werden reduziert – für das bisher

beste Fernseherlebnis. Alle großen Hersteller bieten Fernsehgeräte mit UHD-Bildschirmen an, die Inhalte sind noch rar. Dennoch lohnt heute schon die Entscheidung für einen UHD-Fernseher.

- HD-Ausstrahlungen oder Blu-Rays können mit Upscaling auf die höhere Bildschirmauflösung des Ultra-HD-TVs hochgerechnet werden. Je besser das Eingangssignal, desto schärfer erscheint das hochgerechnete Bild; am schärfsten werden also Bilder in HD-Qualität.

- Streamingdienste bieten bereits Serien in Ultra-HD-Qualität an.
- Manche Actionkameras und Handys bieten eine Videoqualität, die nur auf einem Ultra-HD-TV dargestellt wird. Bilder von Kameras ab zehn Megapixeln erscheinen mit einem Ultra-HD-Fernseher weitaus brillanter.



Panasonic 4K UHD LCD TV EXW604 Serie, Seite 18

Lauter Kürzel – und was sie bedeuten

HDMI 2.0

Für Ultra HD ist eine HDMI-Buchse der neuesten Generation erforderlich, welche die hohe Bildfrequenz weiterleitet.

HDCP

Ein Kopierschutzverfahren, das die Darstellung in Ultra HD ermöglicht.

4K

Technisches Kürzel für Ultra HD, das die höhere Zahl an Bildpunkten (3.840 x 2.160 Pixel) bezeichnet.



Sony KD-55A1 OLED TV, Seite 29

HDR

Abkürzung für „High Dynamic Range“. Ein großer Dynamikumfang bedeutet, dass ein Fernseher sehr hell leuchten und zugleich ein tiefes Schwarz zeigen kann, dass er sowohl in dunkleren als auch in helleren Bereichen mehr Details erzeugt, also mehr Farben in feineren Abstimmungen.

CI-PLUS-Steckplatz

An einem CI-Plus-Kartensteckplatz kann ein CI-Plus-Modul am TV-Gerät zum Empfang von Pay-TV-Angeboten oder solchen in HD+ angedockt werden.

HEVC Decoder (H. 265)

Mit dem Standard „High Efficiency Video Codec“ lassen sich Fernsehsignale effizienter komprimieren – und vom HEVC-Decoder des TV-Geräts auslesen.



1 |

1 | Panasonic 4K UHD LCD TV EXW604 Serie

Alle Details in faszinierender 4K UHD-Auflösung mit gestochen scharfe Szenen und Kontraste, Quattro Tuner für SAT, Kabel, Antenne und TV>IP Empfang, USB-HDD-Aufnahmefunktion mit TimeShift (zeitversetztes Fernsehen), 4K Media Player 2.0, Anschlüsse u. a.: 3x HDMI, 2x USB, LAN, CI + Slot, WLAN integriert, Flexibler Standfuß (ab 49" auch mit Innenposition), Energieeffizienzklasse (A++ bis E): A.

TX-40EXW604/S, 40 Zoll: Sichtbare Bildschirm-diagonale: 100 cm, Verbrauch*: 88 kWh/63 W. Größe inkl. Fuß (B x H x T): 89,9 x 57,3 x 35,1 cm, Gewicht inkl. Fuß: 12 kg.
549 € oder 162.000 M | Art.-Nr.: 1752107 Schwarz
 Art.-Nr.: 1752151 Silber

TX-49EXW604/S, 49 Zoll: Sichtbare Bildschirm-diagonale: 123 cm, Verbrauch*: 118 kWh/85 W. Größe inkl. Fuß (B x H x T): 110,2 x 69,9 x 35,1 cm, Gewicht inkl. Fuß: 15 kg.
659 € oder 195.000 M | Art.-Nr.: 1752108 Schwarz
 Art.-Nr.: 1752153 Silber



2 | **NEW**

Auch in Silber erhältlich

2 | Panasonic Ultra HD Blu-ray Player UB424 | NEW

4K-Bildqualität, dynamische Helligkeitsanpassung, HDR10+, Video on Demand (YouTube, Netflix, Amazon etc.), WLAN, einfache Bedienung, High-Res Audio, zwei HDMI Ausgänge, Größe (B x H x T): 32 x 4,5 x 19,9 cm, Gewicht: 1,5 kg.

249 € oder 74.000 M
 Art.-Nr.: 1754700 Schwarz
 Art.-Nr.: 1754736 Silber (ohne Abb.)

TX-55EXW604/S, 55 Zoll: Sichtbare Bildschirm-diagonale: 139 cm, Verbrauch*: 149 kWh/107 W. Größe inkl. Fuß (B x H x T): 124 x 77,7 x 35,1 cm, Gewicht inkl. Fuß: 18 kg.
759 € oder 224.000 M | Art.-Nr.: 1752109 Schwarz
 Art.-Nr.: 1752154 Silber

TX-65EXW604, 65 Zoll: Sichtbare Bildschirm-diagonale: 164 cm, Verbrauch*: 181 kWh/130 W. Größe inkl. Fuß (B x H x T): 146 x 89,9 x 44,9 cm, Gewicht inkl. Fuß: 26,5 kg.
1.299 € oder 384.000 M | Art.-Nr.: 1752110 Schwarz



3 |

Leistungstarker, optischer 60x Zoom

3 | Panasonic LUMIX Superzoom Kamera DC-FZ82EG-K

4K Fotos und Videos, Zoom-Objektiv (Blende: F 2,8 - 5,9, Brennweite: 20 - 1.200 mm), 7,6 cm (3")-Touchscreen-Display, integrierter Sucher (1,2 MP), WLAN, Lithium-Ionen-Akku für ca. 330 Aufnahmen, Größe (B x H x T): 13 x 9,4 x 11,9 cm, Gewicht: 620 g.

329 € oder 98.000 M | Art.-Nr.: 1753540



4 |

Auch in Silber erhältlich

4 | Panasonic LUMIX Highend Travelzoomkamera DMC-TZ81

4K Fotos und Videos, LEICA-Zoomobjektiv (Brennweite: 24 - 720 mm), 7,6 cm (3")-Touch-LCD-Display, integrierter Sucher (1,2 MP), USB, WLAN, Lithium-Ionen-Akku (1.025 mAh) für ca. 320 Aufnahmen, Größe (B x H x T): 11,2 x 6,4 x 3,8 cm, Gewicht: 282 g.

349 € oder 103.000 M
 Art.-Nr.: 1749903 Schwarz
 Art.-Nr.: 1749904 Silber (ohne Abb.)

5 | Panasonic Soundbar SC-HTB254 | NEW

Kompakte 2.1 Soundbar (45 cm breit) mit kabellosem Subwoofer (vertikale oder horizontale Aufstellung), 120 Watt (RMS) Leistung, Verbindung zum TV per HDMI oder optischem Eingang, Bluetooth®, dynamische TV Sound Verstärkung dank Dolby Digital und DTS Digital Surround, Größe Soundbar (B x H x T): 45 x 51 x 13,5 cm, Gewicht: 1,6 kg, Größe Subwoofer (B x H x T): 97 x 45,1 x 30,7 cm, Gewicht: 4,5 kg.

199 € oder 59.000 M | Art.-Nr.: 1754701



5 | **NEW**



*Durchschnittlicher Energieverbrauch pro Jahr/Leistungsaufnahme im Ein-Zustand.
 Zu 2 und 5: Lieferbar ab Ende März.

1 | Panasonic Grillkombi Inverter Mikrowelle NN-DF383B

Invertertechnologie: Bewahrung der Vitamine, Backofenfunktion mit Grill und Ober-/Unterhitze, Garraum: 23 l, 220-240 V, 1.000 W, Größe (B x H x T): 48,3 x 31 x 39,6 cm, Gewicht: 13,3 kg.

259 € oder 72.000 M | Art.-Nr.: 1753572



2 | Panasonic Slowjuicer/Smoothie Maker MJ-L600SXG

Zubereitung von Säften, Sorbets, Frozen Joghurts, Smoothies, Suppen oder Soßen, maximale Vitamin-schonung und Saftausbeute, 220-240 V, 150 W, Größe (B x H x T): 17,6 x 43,2 x 18,5 cm, Gewicht: 4 kg.

229 € oder 63.000 M | Art.-Nr.: 1753571



2 |



3 | Panasonic Brotbackautomat SD-ZB2512

33 Programme z. B. für Roggen-, Schlemmerbrot, Sauerteig, Brioche und Marmelade, drei Brotgrößen, drei Bräunungsgrade, Hefe- und Rosinen-Nuss-Verteiler, Größe (B x H x T): 25,6 x 38,2 x 38,9 cm, Gewicht: 7,6 kg.

229 € oder 63.000 M | Art.-Nr.: 1752704

Ideen, die unser Leben bereichern

In einer sich ständig verändernden Welt hält Panasonic an seinen Grundsätzen fest: Produkte und Technologien anzubieten, die den Alltag leichter und vor allem noch schöner machen. Entdecken Sie beste Qualität, die sich in jedem Detail widerspiegelt. Mehr auf worldshop.eu/panasonic



5 | Panasonic Design Trimmer ER-GD50

Rasierer, Trimmer und Konturen-Styler, hautschonende abgerundete Klingen, 20 Schnittstufen, Nickel-Metallhydrid-Akku (1.100 mAh, Laufzeit bis zu 50 Min.), 100-240 V via Netzteil, Größe (B x H x T): 4 x 18,5 x 2 cm, Gewicht: 160 g.

89 € oder 25.000 M | Art.-Nr.: 1753194



4 | Panasonic EL-DEL8A | NEW

Die neuartigen EL-Epilierer-Serien sind die gründlichsten, sichersten und schnellsten Panasonic Epilierer aller Zeiten*, der EL-DEL8A sorgt mit mehr Pinzetten, verbesserter Zupftechnik, noch beweglicheren Schwingkopf und breiterer Epilierfläche für mehr Tempo bei der Schönheitspflege.

119 € oder 34.000 M | Art.-Nr.: 1754702

4 | NEW



6 | Panasonic Premium Nass-/Trocken-Rasierer ES-LT4N

3-faches Schersystem, Bartdichtensensor, LED-Anzeige, 13.000 Schwingungen/Min., Lithium-Ionen-Akku (600 mAh, Laufzeit bis zu 45 Min.), 100-240 V via Netzteil, Größe (B x H x T): 6,5 x 16 x 4,7 cm, Gewicht: 165 g.

129 € oder 35.000 M | Art.-Nr.: 1753195

Nass und trocken anwendbar



7 | Panasonic Cleansing Brush EH-XC10

Porentiefe Hautreinigung, patentierte Mikroschaum-Technologie, entfernt Make-up gründlich dank integrierter Wärmeplatte. Inkl. weicher Bürste und Porenbürste. Lithium-Ionen-Akku (Laufzeit bis zu einer Woche), Größe (B x H x T): 5,5 x 19,2 x 6,5 cm, Gewicht: 215 g.

169 € oder 48.000 M | Art.-Nr.: 1753779



1 | Auch in Weiß erhältlich

1 | Sonos Play:5 WLAN-Speaker für Musikstreaming

Streamt reinen, kristallklaren Sound in große Räume, kraftvoll, klar, intensiv, ein Bass, der unter die Haut geht – egal, ob horizontal oder vertikal aufgestellt, steuerbar mit Sonos Controller-App, Größe (B x H x T): 36,4 x 20,4 x 15,4 cm, Gewicht: 6,4 kg.

579 € oder **171.000 M** | Art.-Nr.: 1749726 Weiß (ohne Abb.)
Art.-Nr.: 1749727 Schwarz



2 | Auch in Schwarz erhältlich

2 | Sonos Play:1 WLAN-Speaker für Musikstreaming

Klein, passt überall hin, füllt jeden Raum, überraschend satter Sound für seine Größe, feuchtigkeitstbeständig, auch als Stereo-Paar oder hintere Surround Speaker im Sonos Heimkino nutzbar, Größe (B x H x T): 12 x 16,2 x 12 cm, Gewicht: 1,9 kg.

179 € oder **53.000 M** | Art.-Nr.: 1749722 Weiß
Art.-Nr.: 1749723 Schwarz (ohne Abb.)



Amazon
Alexa
direkt
integriert



3 | Auch in Weiß erhältlich

3 | Sonos Playbase WLAN-Soundbase

Zwei in einem: voller Kino-Sound für Fernseher und Musikstreaming, unaufdringliches Design, das sich perfekt einfügt, mitreißender Sound, einfaches Set-up, Größe (B x H x T): 72 x 5,8 x 38 cm, Gewicht: 8,6 kg.

799 € oder **236.000 M** | Art.-Nr.: 1753126 Weiß (ohne Abb.)
Art.-Nr.: 1753125 Schwarz

4 | Sonos One Smart Speaker mit Sprachsteuerung

Musik abspielen, steuern und verwalten mit Ihrer Stimme oder der Sonos App, Sprachsteuerung Amazon Alexa direkt integriert, voller raumfüllender Sound, Größe (B x H x T): 16,1 x 11,9 x 11,9 cm, Gewicht: 1,9 kg.

229 € oder **68.000 M** | Art.-Nr.: 1754060 Weiß
Art.-Nr.: 1754061 Schwarz (ohne Abb.)

4 | Auch in Schwarz erhältlich

Unvergleichlich im Klang,
kompromisslos im Streaming

Sie geben Musik vom ersten bis zum letzten Ton originalgetreu wieder: die Teufel Stereo L. Ob allein oder im Multiroom, über WLAN oder Bluetooth®, gesteuert über App oder per Direktwahltasten am Speaker: Hinter dem nuanenreichen Stereo-Sound stehen fast 40 Jahre Expertise von Lautsprecher Teufel aus Berlin. Und das hört man!



5 | Teufel STEREO L | NEW

High-End-Streaming-Standlautsprecher-Paar, 3-Wege-System mit Koaxial-Treiber und drei Tieftönern, Streaming via WLAN und Bluetooth®, Multiroom-Funktion, 280 W-Verstärker, Line-In für CD-Player oder Plattenspieler, Energiespar-Funktion, Sleep-timer, USB 2.0, Größe (B x H x T): 36,2 x 119 x 40,2 cm.

1.799 € oder **531.000 M** | Art.-Nr.: 1754449 Schwarz (ohne Abb.)
Art.-Nr.: 1754450 Weiß

5 | NEW



1 | Teufel CINEBAR DUETT 2.1 SET | NEW

HDMI-Soundbar inkl. kabellosem Subwoofer, Dynamore® Ultra Surround Sound, 10 High Performance Töner, integrierte Wandanbringung, Netzbetrieb, Frequenz: 33-200 Hz, Bluetooth® 4.0, Größe (B x H x T) Cinebar: 95,8 x 7,3 x 11,6 cm, Subwoofer: 21 x 40 x 38 cm.

599 € oder **177.000 M** | Art.-Nr.: 1754386

2 | Teufel REAL BLUE NC | NEW

Ohrumschließender Bluetooth®-HD-Kopfhörer, aktive Geräuschunterdrückung, Frequenz: 20 Hz-20 kHz, Touch-Steuerung, präziser Klang, Bluetooth® 4.2, Freisprecheinrichtung, Lithium-Ionen-Akku (Laufzeit bis zu 60 Std.).

229 € oder **68.000 M** | Art.-Nr.: 1754388



3 | Teufel RADIO 3SIXTY | NEW

Digitalradio, DAB+, Spotify® Connect, 360-Grad-Sound, Display mit Dimmerfunktion, Wecker, Uhr-, Sender- und Titelanzeige, Netzbetrieb, Bluetooth® 4.0, aptX™, Größe (B x H x T): 28 x 17,5 x 13,5 cm.

279 € oder **83.000 M** | Art.-Nr.: 1754387



4 | Teufel ROCKSTER AIR | NEW

Bluetooth® 4.0-Soundsystem, integrierte Powerbank, Auto-On-Off, USB-Ladefunktion, Netz- und Akkubetrieb, Frequenz: 50 Hz-20 kHz, Blei-Vlies-Akku (7.200 mAh, Laufzeit bis zu 30 Std.), Größe (B x H x T): 38 x 46 x 28,5 cm.

599 € oder **177.000 M** | Art.-Nr.: 1754385



Bedienelemente an der Oberseite



5 | Marshall Stockwell

Lautsprecher mit Bluetooth® 4.0, 13,5 cm (5,3")-Woofer, 2 cm (0,75")-Tweeter, Klasse-D-Verstärker, Bassreflexsystem, Freisprechanlage, Akkulaufzeit bis zu 25 Std., Größe: (B x H x T): 26 x 14 x 4 cm, Gewicht: 1,2 kg.

199 € oder **59.000 M** | Art.-Nr.: 1752494



6 |

6 | Marshall Monitor BT

Ergonomische Over-Ear-Konstruktion, typisches Marshall-Design, Geräuschisolation, Telefonfunktionalität, Frequenz: 20 Hz-20 kHz, Akkulaufzeit bis zu 30 Std., inkl. Schutzhülle, Gewicht: 270 g.

179 € oder **53.000 M** | Art.-Nr.: 1753150



7 | MUSE CD DAB+ USB Bluetooth® Radio | NEW

Hybridradio mit mehreren Empfangsarten, Stereo-Sound, LCD-Display mit Dimmerfunktion, Uhr, Alarm, Schlummerfunktion, Strom via USB-Anschluss, Größe (B x H x T): 38 x 16,1 x 20,1 cm, Gewicht: 3,3 kg.

164 € oder **49.000 M** | Art.-Nr.: 1754425



8 | Albrecht DR 890 CD, DAB+/UKW/Internet-Radio

Hybridradio inkl. CD-Player, Internet- und UKW-Empfang, MP3-Player über USB-Anschluss, Radiobedienung via App möglich, kantiges Design, Farbdisplay, Multi-roomfunktion, Bluetooth®, Strom via Netzteil, Größe (B x H x T): 35 x 25 x 10,5 cm, Gewicht: 3,8 kg.

279 € oder **83.000 M** | Art.-Nr.: 1752555 Walnuss
Art.-Nr.: 1752558 Schwarz (ohne Abb.)



7 | NEW



8 |

Auch in Schwarz erhältlich



„Ok Google.
Los geht's
mit der Party.“

1 | NEW

In zwei Größen erhältlich



1 | JBL Link 10/20 BT Speaker | NEW

Beeindruckender JBL Sound – mit Google Sprachassistent, WLAN, Bluetooth®, einfache Einrichtung durch Google Home App, streaming- und multiroom-fähig durch Chromecast Technologie, kompatibel mit vielen Smart-Home-Produkten, wasserdicht (IPX7).

JBL Link 10 BT Speaker, Lithium-Ionen-Polymer-Akku (4.000 mAh, Laufzeit bis zu 5 Std.), Größe (B x H x T): 8,6 x 16,9 x 8,6 cm, Gewicht: 710 g. **169 €** oder **50.000 M** | Art.-Nr.: 1754383 (ohne Abb.)

JBL Link 20 BT Speaker, Lithium-Ionen-Polymer-Akku (6.000 mAh, Laufzeit bis zu 10 Std.), Größe (B x H x T): 9,3 x 21 x 9,3 cm, Gewicht: 950 g. **199 €** oder **59.000 M** | Art.-Nr.: 1754384



3 |



3 | JBL Flip 4

Bluetooth®-Lautsprecher, **CES Innovation Award 2017: Honoree***, JBL Connect+, Freisprechfunktion, wasserdicht (IPX7), Akkulaufzeit bis zu 12 Std., Größe (B x H x T): 17,5 x 6,8 x 7 cm.

119 € oder **36.000 M** | Art.-Nr.: 1751944 Schwarz
Art.-Nr.: 1751945 Grau
Art.-Nr.: 1751946 Rot
Art.-Nr.: 1752539 Camouflage
Art.-Nr.: 1752540 Weiß

4 | JBL Reflect Fit mit Herzfrequenzmessung | NEW

Kabelloser Sportkopfhörer mit Herzfrequenzmessung, Ansage in Echtzeit, mit den meisten Fitness-Apps kompatibel, hoher Tragekomfort, sicherer Halt, schweißresistent (IPX5), Akkulaufzeit bis zu 10 Std., Schnellladefunktion, inkl. drei ergonomische Ohrpolster.

149 € oder **44.000 M** | Art.-Nr.: 1754381 Schwarz
Art.-Nr.: 1754382 Rot

*Weitere Informationen zum Award auf www.cos.tech

4 | NEW

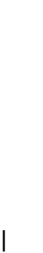

2 | JBL E65 BT NC | NEW

Kabelloser Over Ear-Kopfhörer mit aktiver Geräuschunterdrückung (ANC) und JBL Signature Sound, blendet Umgebungsgерäusche effektiv aus, toller Tragekomfort auch bei langer Nutzung, Akkulaufzeit bis zu 24 Std., inkl. Kabel für passive Nutzung.

179 € oder **53.000 M** | Art.-Nr.: 1754379 Schwarz
Art.-Nr.: 1754380 Weiß



Gilt für 5, 6 und 8.



Inkl. Headset-Funktion.
Gilt für alle Produkte
auf dieser Seite.



5 |

5 | Sennheiser PXC 550 Wireless

Adaptive aktive Geräuschunterdrückung NoiseGuard™ für exzellenten Klang in jeder Umgebung, Bluetooth® 4.2 mit aptX™, NFC, Touch-Control-Bedienung, Sound- und Funktionsanpassung per CapTune™ App, Passivmodus für Hören und Telefonate, Laufzeit bis zu 30 Std., Frequenz: 17 Hz–23 kHz, Gewicht: 227 g.

299 € oder **89.000 M** | Art.-Nr.: 1750572

6 | Sennheiser CX 6.00BT | NEW

Kabelloses In-Ear-Headset, exzellente Synchronisation von Audio mit Bildschirm-bildern, Bluetooth® 4.2 mit Qualcomm® apt-X™, Frequenz: 17 Hz–21 kHz, Lithium-Ionen-Polymer-Akku (100 mAh, Laufzeit bis zu 6 Std.).

99 € oder **30.000 M** | Art.-Nr.: 1754377



6 | NEW



7 | NEW



8 | NEW

7 | Sennheiser AMBEO SMART HEADSET | NEW

In-Ear-Kopfhörer, binaurales Klangerlebnis, 3D-Aufnahmen, Transparent-Hearing-Funktion, aktive Geräuschunterdrückung, iOS 10.3 oder höher, Lightning-Stecker, Frequenz: 30 Hz–22 kHz, Kabellänge 1,2 m.

299 € oder **89.000 M** | Art.-Nr.: 1754378

8 | Sennheiser MOMENTUM Free | NEW

Kabellose In-Ear-Kopfhörer, magnetische Verbindung, Hi-Fi-Klang, Sprachansagen, Bluetooth® 4.2 mit Qualcomm® apt-X™, Frequenz: 15 Hz–22 kHz, Lithium-Ionen-Polymer-Akku (85 mAh, Laufzeit bis zu 6 Std.).

159 € oder **47.000 M** | Art.-Nr.: 1754376



+ 360-Grad-Klangspektrum

1 | NEW

1 | Sony LSPX-S1 Glas-Lautsprecher | NEW

Glasröhrenhochtöner, 360-Grad-Sound, Klangerlebnis wie vor einer Bühne, angenehmes Licht, atemberaubendes Design, integrierter Subwoofer, Bluetooth® 3.0, Frequenz: 60 Hz-40 kHz, Lithium-Ionen-Akku (Laufzeit bis zu 4 Std.), handgefertigt in Japan, Größe (H x Ø): 30,3 x 8,2 cm.

799 € oder 236.000 M | Art.-Nr.: 1754433



2 | NEW

2 | Sony LSPX-P1 tragbarer Beamer | NEW

Sehen Sie jederzeit, was Sie möchten und wo Sie möchten, Full-HD-Auflösung: 1.366 x 768 Pixel, 56 bis 203 cm (22 bis 80")-Projektionsbild-Diagonale, integrierte Lautsprecher, Steuerung via App, Bluetooth®, WLAN und HDMI-Kompatibel, Lithium-Ionen-Akku (Laufzeit bis zu 2 Std.), inkl. Setupbox, Größe (B x H x T): 8 x 13 x 13 cm.

999 € oder 295.000 M | Art.-Nr.: 1754432



+ Für optimale Geräuschunterdrückung im Flugzeug

3 | NEW

3 | Sony WH-1000XM2 On Ear-Kopfhörer | NEW

Kabellose On Ear-Kopfhörer, aktives Noise Cancelling, Freisprechfunktion, Gestenkontrolle über Ohrmuschel, Geräuschminimierung im Flug durch Luftdruckoptimierung, Bluetooth® 4.1, Frequenz: 4 Hz-40 kHz, Lithium-Ionen-Akku (Laufzeit bis zu 40 Std.), inkl. Kopfhörerkabel (Länge: 1,5 m), Steckeradapter und USB-Ladekabel.

379 € oder 112.000 M | Art.-Nr.: 1754430



Tolle Bilder auch bei wenig Licht

+

4 | Sony DSC-RX100 V Premium Kompakt-Kamera | NEW

4K- und 40x Slow-Motion-Aufnahmen, ZEISS® Vario-Sonnar®-Objektiv (Blende: F 1,8-2,8, Brennweite: 27-70 mm), Exmor RS® CMOS Sensor, 20,1 Megapixel, 7,5 cm (3")-LCD-Display, 0,05-Sek.-AF, USB, WLAN, OLED Tru-Finder Sucher, 180° schwenkbares Selfie-Display, Lithium-Ionen-Akku für ca. 150 Aufnahmen, EISA Award: Best Product 2017-2018*, Größe (B x H x T): 10,1 x 5,8 x 4,1 cm, Gewicht: 300 g.

1.099€ oder 325.000 M | Art.-Nr.: 1754468

Kabellos, geräuschlos, stressfrei



+

5 | Sony WF-1000X In Ear-Kopfhörer | NEW

Kabellose Freiheit, kristallklares Musikerlebnis, aktives Noise Cancelling, Bluetooth® 4.1, NFC Funktion, Freisprechfunktion, Frequenz: 4 Hz-40.000 Hz, Akkulaufzeit bis zu 9 Std., inkl. Etui (als Ladestation und Tragetasche nutzbar), Größe Ladestation (B x H x T): 10,3 x 4,2 x 2,4 cm.

219 € oder 65.000 M | Art.-Nr.: 1754431



Tonübertragung direkt über den Bildschirm, dank Acoustic Surface™ Technologie

+

6 | Sony KD-55A1 OLED TV | NEW

Red Dot Award: Best of the Best 2017**, 4K HDR Prozessor X1 Extreme für satte Schwarztöne, natürliche Farben und starken Kontrast, 139 cm (55")-TRILUMINOS™-Display für eine umfangreiche Farbpalette und feinere Farbnuancen, Acoustic Surface™, integrierter Subwoofer im Standfuß, WLAN, Energielabelwerte***: B/187 kWh/135 W/0,5 W, Größe mit Fuß (B x H x T): 122,8 x 71 x 33,9 cm, Gewicht: 28,8 kg.

2.999 € oder 885.000 M | Art.-Nr.: 1754467

6 | NEW



BRAVIA
OLED

*Weitere Informationen zum Award auf www.eisa.eu **Weitere Informationen zum Award auf www.red-dot.de ***Energieeffizienzklasse (A+++ bis E)/Ø jährlicher Energieverbrauch / Leistungsaufnahme im Ein-Zustand / Leistungsaufnahme im Standby-Zustand



1b |



2 |

3 |

4a |

4b |

2 | Bose® SoundLink® Micro Bluetooth® speaker

Beeindruckender Sound trotz kompakter Größe. Robust und wasserdicht. Mit einem strapazierfähigen Halteband für unterwegs. Bis zu 6 Stunden Musikgenuss pro Akkuladung, Größe (B x H x T): 9,8 x 9,8 x 3,5cm, Gewicht: 290g.

119 € oder **36.000 M**
Art.-Nr.: 1753806 Orange
Art.-Nr.: 1753807 Dunkelblau
Art.-Nr.: 1753808 Schwarz

3 | Bose® SoundLink® Color Bluetooth® speaker II

Kraftvoller Sound zum Mitnehmen. Robustes, wasserabweisendes Design (IPX4) mit angenehm griffiger Silikonoberfläche. Integrierte Freisprechfunktion. Akkulaufzeit von bis zu 8 Stunden, Größe (B x H x T): 12,7 x 13,3 x 5,7cm, Gewicht: 540g.

139 € oder **42.000 M**
Art.-Nr.: 1750898 Grau
Art.-Nr.: 1750900 Weiß
Art.-Nr.: 1750901 Rot
Art.-Nr.: 1750902 Blau

4 | Bose® SoundLink® Revolve Bluetooth® speaker

Der beste tragbare Lautsprecher von Bose mit 360°-Sound. Nahtloses Aluminium-Gehäuse. Wasserabweisendes Design (IPX4). Stereo-/Partymodus mit zwei gekoppelten Lautsprechern.

4a | Bose® SoundLink® Revolve+
Größe (B x H x T): 10,5 x 18,5 x 10,5cm, Gewicht: 900g.
329 € oder **98.000 M** | Art.-Nr.: 1752549 Schwarz
Art.-Nr.: 1752550 Grau (ohne Abb.)

4b | Bose® SoundLink® Revolve
Größe (B x H x T): 8,2 x 15,2 x 8,2cm, Gewicht: 660g.
229 € oder **68.000 M** | Art.-Nr.: 1752547 Schwarz (ohne Abb.)
Art.-Nr.: 1752548 Grau



1a |

1b |

In Schwarz und in Weiß erhältlich

1c |

1 | Bose® SoundTouch® wireless speaker

Spitzenklang überall im Haus, Verbindung über WLAN oder Bluetooth® für grenzenloses Musik-Streaming und einfache Steuerung über kostenlose SoundTouch App.

1a | Bose® SoundTouch® 30 wireless speaker
Größe (B x H x T): 43,5 x 24,6 x 18 cm, Gewicht: 8,4 kg.
599 € oder **177.000 M** | Art.-Nr.: 1748928 Weiß
Art.-Nr.: 1748929 Schwarz (ohne Abb.)

1b | Bose® SoundTouch® 20 wireless speaker
Größe (B x H x T): 31,4 x 18,8 x 10,4 cm, Gewicht: 3,2 kg.
399 € oder **118.000 M** | Art.-Nr.: 1748930 Weiß
Art.-Nr.: 1748931 Schwarz

1c | Bose® SoundTouch® 10 wireless speaker
Größe (B x H x T): 14,1 x 21,2 x 8,7 cm, Gewicht: 1,9 kg.
229 € oder **68.000 M** | Art.-Nr.: 1748932 Weiß (ohne Abb.)
Art.-Nr.: 1748933 Schwarz

Den Bose® SoundLink® Mini Bluetooth® speaker (Art.-Nr. 1748575, 1748576) finden Sie auf worldshop.eu/bose



2 |



3 |



3 |



1 |



1 | Bose® QuietComfort® 35 wireless headphones II

Ausgestattet mit erstklassiger Lärmreduzierung, Zugriff auf Ihren Google Assistant per Sprachsteuerung und kabelloser Musikgenuss bei einer Akkulaufzeit von bis zu 20 Stunden.

379 € oder **112.000 M** | Art.-Nr.: 1753804 Silber
Art.-Nr.: 1753805 Schwarz



3 |

2 | Bose® SoundSport® Pulse wireless headphones

Der Herzfrequenzmesser der Bose® SoundSport® Pulse wireless headphones erfasst Ihre Trainingsdaten und optimiert so Ihr Workout.

199 € oder **59.000 M** | Art.-Nr.: 1750904 Rot

3 | Bose® SoundSport® wireless headphones

Schweiß- und wetterfest, Bluetooth®- und NFC-Verbindung sowie StayHear®+ Ohrhörer für einen sicheren Sitz.

159 € oder **47.000 M** | Art.-Nr.: 1750339 Schwarz
Art.-Nr.: 1750340 Aqua
Art.-Nr.: 1750903 Zitronengelb

Misst die Herzfrequenz



2 |



4 |

4 | WD My Cloud™ Home Duo

Zwei Laufwerke für doppelte Datensicherung, Installation in nur drei Schritten, private Speicherplätze für jeden Benutzer, Zugriff auch von unterwegs, automatisches Sichern, Streamen, Strom via Netzteil, Größe (B x H x T): 10,2 x 17,9 x 16 cm, Gewicht: 2,4 kg.

WD My Cloud™ Home Duo, 4 TB
349 € oder **103.000 M** | Art.-Nr.: 1753603
WD My Cloud™ Home Duo, 8 TB
419 € oder **124.000 M** | Art.-Nr.: 1753604
WD My Cloud™ Home Duo, 12 TB
559 € oder **165.000 M** | Art.-Nr.: 1753605

6 | WD My Passport™ Ultra | NEW

Mobile Festplatte im Metall-Finish, automatische Datensicherung mit WD Backup™, schnelle Datenübertragung mit USB 3.0 (bis 5 Gbit/s), 256 Bit AES-Hardwareverschlüsselung, Größe (B x H x T): 8,1 x 11 x 2,2 cm, Gewicht: 250 g.

WD My Passport™ Ultra, 2 TB
109 € oder **33.000 M** | Art.-Nr.: 1754616
WD My Passport™ Ultra, 4 TB
169 € oder **50.000 M** | Art.-Nr.: 1754615



6 | NEW



5 |



USB-Anschluss

5 | WD My Cloud™ Home

Persönliche Cloud für Zuhause, Installation in nur drei Schritten, private Speicherplätze für jeden Benutzer, Zugriff auch von unterwegs, automatisches Sichern, Streamen, Strom via Netzteil, Größe (B x H x T): 5,3 x 17,6 x 14 cm, Gewicht: 1kg.

WD My Cloud™ Home, 3 TB
185 € oder **55.000 M** | Art.-Nr.: 1753600
WD My Cloud™ Home, 4 TB
229 € oder **68.000 M** | Art.-Nr.: 1753601
WD My Cloud™ Home, 8 TB
349 € oder **103.000 M** | Art.-Nr.: 1753602



7 |

SanDisk

7 | SanDisk® iXpand™ Base

Sichert Fotos, Videos und Kontakte Ihres iPhones® automatisch bei jedem Aufladen, einfache Wiederherstellung von Dateien, rutschfeste Oberfläche, Strom via Netzteil, Größe (B x H x T): 10,1 x 2,5 x 10,7 cm, Gewicht: 190 g.

SanDisk® iXpand™ Base, 64 GB
79 € oder **24.000 M** | Art.-Nr.: 1753607
SanDisk® iXpand™ Base, 128 GB
119 € oder **36.000 M** | Art.-Nr.: 1753608
SanDisk® iXpand™ Base, 256 GB
179 € oder **53.000 M** | Art.-Nr.: 1753608



1a |

1b | NEW

ANKER

1 | Anker PowerCore+ Ladegerät

Mobiles Ladegerät, lädt bis zu drei Geräte gleichzeitig, Aluminiumgehäuse.

1a | Anker PowerCore+ 20.100mAh, USB-C: 30W, Lithium-Ionen-Akku (20.100mAh), Größe (B x H x T): 18,6 x 6,2 x 2,4cm, Gewicht: 460g.

79 € oder **24.000 M** | Art.-Nr.: 1753146

1b | Anker PowerCore+ 26.800mAh, Qualcomm Quick Charge 3.0:

Inkl. Wall-Charger, 9,6,5W, Lithium-Ionen-Akku (26.800mAh), Größe (B x H x T): 18 x 8 x 2,4cm, Gewicht: 600g.

79 € oder **24.000 M** | Art.-Nr.: 1754675 | NEW



Inkl. Wall-Charger



4 | NEW

ASUS
IN SEARCH OF INCREDIBLE

4 | ASUS Portable Display MB169B+ | NEW

Tragbarer USB-Monitor, 2-Bildschirm-Lösung, Full-HD (1.920 x 1.080 Pixel), 39,6cm (15,6")-Bildschirmdiagonale, Strom und Videosignal via USB 3.0, Größe (B x H x T): 37,9 x 23,6 x 0,8cm, Gewicht: 800g.

219 € oder **65.000 M** | Art.-Nr.: 1754424

skyroam

5 | Skyroam Solis WLAN Hotspot und Power Bank

Unbegrenzt mobiles Datenvolumen jederzeit unterwegs nutzen, für bis zu fünf WLAN-fähige Geräte, inkl. ein Daypass, Lithium-Ionen-Akku (6.000mAh, Laufzeit bis zu 16 Std.), Größe (B x H x T): 10,6 x 5,9 x 2,1cm.

159 € oder **47.000 M** | Art.-Nr.: 1753786



5 |

Raucht Ihnen der Kopf?

Stundenlange Büroarbeit bedeutet Stress für den Körper und verringert die Konzentration. Kleiner Tipp: Lächeln Sie! Aufgesetzte Fröhlichkeit symbolisiert dem Gehirn Positives und hebt Ihre Stimmung.



2 |

ANKER

2 | Anker Powerport Speed 5

Ladegerät in Familiengröße: lädt bis zu fünf Geräte gleichzeitig mit Quick Charge 3.0, LED-Funktionsanzeige, High-Speed-Geschwindigkeit, Größe (B x H x T): 8,3 x 6,8 x 2,8cm, Gewicht: 280g.

40 € oder **12.000 M** | Art.-Nr.: 1753092



3 | NEW

tolino epos

3 | tolino epos eReader | NEW

Scharfes Schriftbild in sieben Größen, adaptives Licht, 8GB Speicherplatz für 6.000 eBooks, WLAN, Lithium-Polymer-Akku (1.200mAh, Laufzeit bis zu vier Wochen), 19,8cm (7,8")-HD-Display, Größe (B x H x T): 14 x 20,9 x 0,8cm, Gewicht: 260g.

249 € oder **74.000 M** | Art.-Nr.: 1754398



6 | NEW

DIGITUS

6 | Digitus® Universal Docking Station, USB Type-C™ | NEW

Erweitert Notebooks um elf Anschlüsse über nur einen USB-C-Port, unterstützt Ultra HD, Anschluss von zwei Monitoren gleichzeitig, edles Gehäuse, Größe (B x H x T): 13,5 x 1,7 x 7,5cm, Gewicht: 230g.

89 € oder **27.000 M** | Art.-Nr.: 1754426

VSEVEN

7 | V7 Workstation | NEW

Gesunde Arbeitsposition im Sitzen und Stehen, Abstellfläche für Monitor, Tastatur und Maus, gasgestützter Hebe Mechanismus, Tragkraft: 15kg, Größe (B x H x T): 90 x 13 x 64cm, Gewicht: 22,6kg.

299 € oder **89.000 M** | Art.-Nr.: 1754434



7 | NEW

Wie Sie Ihre perfekte Position finden, sehen Sie auf worldshop.eu (Webcode: SEV1)



Individuelle Arbeitsfläche einstellen

logitech®

Die digitale Welt in Ihren Händen

Logitech Geräte als Schnittstelle zwischen Ihnen und dem modernen Zeitalter: Unter diesem Leitsatz entwickeln Spezialisten innovative Produkte rund um PC, Kommunikation, Audio und Internet, die Ihnen das tägliche Leben erleichtern – und dafür bereits mehrfach ausgezeichnet wurden.

Weitere
Farben
online!

[worldshop.eu/
logitech](http://worldshop.eu/logitech)

2 |

3 |

1 | **NEW** In zwei Versionen erhältlich

3 | Inkl. Hub

jaybird

ULTIMATE EARS

1 | Ultimate Ears Lautsprecher | **NEW**

WLAN/Bluetooth®-Lautsprecher, 360-Grad-Sound, Amazon Alexa-Sprachsteuerung, wasserdicht gemäß IP67, Songs via Sprachbefehl abspielen.

Ultimate Ears BLAST: Frequenz: 90 Hz-20 Hz, Strom via USB-Anschluss/Netzteil, Laufzeit bis zu 12 Std., Größe (B x H x T): 6,8 x 18,8 x 18,8 cm, Gewicht: 640 g.
199 € oder **59.000 M** | Art.-Nr.: 1754610 (ohne Abb.)

Ultimate Ears MEGABLAST: Frequenz: 60 Hz-20 Hz, wiederaufladbarer Lithium-Ionen-Akku (Laufzeit bis zu 16 Std.), Größe (B x H x T): 8,8 x 23,6 x 8,8 cm, Gewicht: 1,2 kg.
269 € oder **80.000 M** | Art.-Nr.: 1754611

2 | Logitech® Circle 2 Innen-/Außen-Sicherheitskamera

180-Grad-Sichtfeld, 1.080 Pixel, Nachtsicht, sicherer Cloud-Speicher, wetterfest, Lithium-Ionen-Akku (6.700 mAh, Laufzeit bis zu 2 Monate, Ladezeit bis zu 2 Std.), Größe (B x H x T): 20,1 x 16,6 x 31,8 cm.

Logitech® Circle 2, kabelgebundene Kamera.
189 € oder **56.000 M** | Art.-Nr.: 1754598 | **NEW**
Logitech® Circle 2, kabellose Kamera, inklusive WLAN-Breitbandverbindung.
199 € oder **59.000 M** | Art.-Nr.: 1753782 (ohne Abb.)

3 | Logitech® Harmony Elite

Universalfernbedienung für bis zu 15 Geräte, steuern von Geräten hinter geschlossenen Schranktüren, Wänden oder per App von unterwegs, intuitiver Touchscreen, Tastenbeleuchtung, USB-Ladekabel, Größe (B x H x T) Hub: 12,8 x 2,5 x 10,5 cm, Fernbedienung: 5,4 x 2,9 x 19,2 cm.

299 € oder **89.000 M** | Art.-Nr.: 1751465

4 | JAYBIRD RUN Bluetooth®-Sport-Kopfhörer | **NEW**

Kabellose In Ear-Kopfhörer, Secure-Fit, schweißresistent, wasserabweisend, 16-Bit-Stereo, Multifunktionssteuerung, Sound-Anpassung mit der Jaybird-App, Bluetooth®, USB 2.0, Frequenz: 20 Hz-20 kHz, unterwegs aufladen via Ladeclip, Lithium-Ionen-Akku (80 mAh je Kopfhörer, Laufzeit bis zu 4 Std.), Größe (B x H x T): 5,1 x 2,4 x 1,6 cm, Gewicht: 30 g.

179 € oder **53.000 M** | Art.-Nr.: 1754614

5 | JAYBIRD FREEDOM 2 | **NEW**

Kabellose In Ear-Kopfhörer, schweißresistent, wasserabweisend, Sound-Anpassung mit der Jaybird-App, Bluetooth®, USB 2.0, Frequenz: 20 Hz-20 kHz, Lithium-Polymer-Akku (60 mAh, Laufzeit: bis zu 4 Std. Wiedergabezeit und zusätzlich bis zu 4 Std. mit dem mitgelieferten Ladeclip), Größe (B x H x T): 1,1 x 54,5 x 1 cm, Gewicht: 190 g.

139 € oder **42.000 M** | Art.-Nr.: 1754612



4 | **NEW**

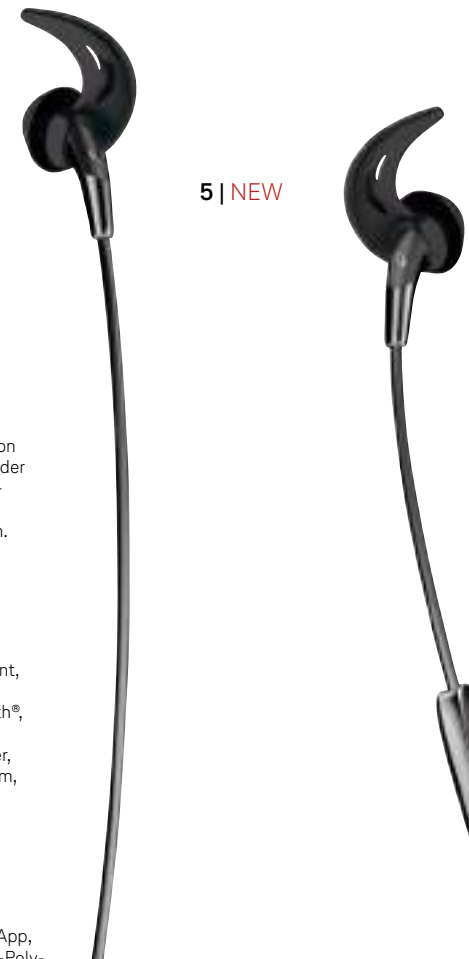

5 | **NEW**



1 | NEW



2 | NEW



3 | NEW



4 | NEW



5 | NEW



6 |



7 | NEW

1 | Logitech® G613 Kabellose mechanische Gaming-Tastatur | NEW

LIGHTSPEED™-Technologie, QWERTZ Tastatur, Signalrate 1 Millisekunde, mechanische Romer-G-Switches, programmierbare G-Tasten, Bluetooth®, USB, inkl. zwei AA-Batterien (Laufzeit bis zu 18 Monate), Größe (B x H x T): 21,6 x 52,1 x 3,8 cm, Gewicht: 1,4 kg.

139 € oder **42.000 M**
Art.-Nr.: 1754601

2 | Logitech® G603 LIGHTSPEED™ Kabellose Gaming-Maus | NEW

LIGHTSPEED™-Technologie, Signalrate HI-/LO-Modus 1-8 Millisekunden, Hero™-Sensor, Profilspeicher, individuelle Tastenbelegung, Bluetooth®, USB, inkl. zwei AA-Batterien (Laufzeit bis zu 18 Monate), Größe (B x H x T): 6,8 x 12,4 x 4,3 cm, Gewicht: 89 g.

79 € oder **24.000 M**
Art.-Nr.: 1754600

3 | Logitech® MX Master 2S Kabellose Maus | NEW

Logitech® FLOW: gleichzeitige Steuerung von bis zu drei PCs, präzise Steuerung auf allen Oberflächen, Scrollrad mit Geschwindigkeitsanpassung, Micro-USB-Ladekabel, Lithium-Polymer-Akku (500 mAh, Laufzeit bis zu 70 Tage), Größe (B x H x T): 12,6 x 8,6 x 4,9 cm, Gewicht: 130 g.

109 € oder **33.000 M**
Art.-Nr.: 1754607 Hellgrau
Art.-Nr.: 1754721 Graphit (ohne Abb.)

4 | Logitech® MX SOUND Premium Bluetooth®-Lautsprecher | NEW

Zwei Lautsprecher, Touch-Bedienelemente, Kopplung von bis zu zwei Bluetooth®-Geräten, Übergangloses Umschalten zwischen Audioquellen, 3,5 mm-Eingang, 24W, Größe (B x H x T): 16 x 18 x 9 cm, Gewicht: 1,9 kg.

99 € oder **30.000 M**
Art.-Nr.: 1754609

5 | Logitech® POWERPLAY™ Kabelloses Ladesystem | NEW

Kabelloses Aufladen kompatibler Gaming Mäuse*, LIGHTSPEED™-Technologie, Signalrate 1 Millisekunde, Netzkabel: 1,83 m, inkl. Stoff- und Kunststoff-Mauspad, Größe (B x H x T): 27,5 x 32 x 1,2 cm, Gewicht: 730 g.

119 € oder **36.000 M**
Art.-Nr.: 1754604

6 | Logitech® Spotlight Presenter Fernbedienung für Windows®- und Mac-Präsentationen, intelligente und anpassbare Funktionen, bis zu 30 m Reichweite, Verbindung via Bluetooth® oder USB-Empfänger, Vibrationsalarm, Lithium-Polymer-Akku (85 mAh, Laufzeit bis zu 3 Monate), Größe (B x H x T): 2,8 x 13,1 x 1,2 cm.

99 € oder **30.000 M**
Art.-Nr.: 1752755 Gold (ohne Abb.)
Art.-Nr.: 1752756 Slate

7 | Logitech® Craft Kabellose Tastatur | NEW

Drehknopf zur Programmwahl, intelligente Hintergrundbeleuchtung, optimiert für Kreativitäts- und Office-Programme, duales Layout für Mac und PC, Pairing von bis zu drei Geräten, Bluetooth® oder Unifying-Empfänger, Typ C-Akku-Batterie (Laufzeit bis zu einer Woche), Größe (B x H x T): 14,8 x 43 x 3,2 cm, Gewicht: 960 g.

179 € oder **53.000 M**
Art.-Nr.: 1754606



3 |

kindle paperwhite



1 | Kindle Paperwhite

Millionen von Büchern zu erwerben, 15 cm (6")-Display mit 300 ppi, spiegelfrei, verstellbares Frontlicht, WLAN, speichert bis zu 1.100 Büchern, Akkulaufzeit bis zu sechs Wochen, inkl. USB 2.0-Kabel, Größe (B x H x T): 11,7 x 16,9 x 0,9 cm, Gewicht: 206 g.

119 € oder **36.000 M** | Art.-Nr.: 1750587 Schwarz
Art.-Nr.: 1753157 Weiß

fireTVstick



Inkl. Alexa-Sprachfernbedienung

2 | Amazon Fire TV Stick

Über 5.000 Apps, Spiele und Alexa Skills, wie z.B. Prime Video, die Mediatheken von ARD für TV, ZDFmediathek, Netflix und viele mehr, Größe (B x H x T): 8,6 x 3 x 1,3 cm, Gewicht: 32 g.

39 € oder **12.000 M** | Art.-Nr.: 1753592

amazon echo



Sandstein

Hellgrau

3 | Amazon Echo

Sprachgesteuerter Lautsprecher, Musik abspielen, Anrufe tätigen, Informationen abrufen u. v. m. — einfach fragen, 360-Grad-Sound mit Dolby-Technologie, Größe (B x H x T): 8,8 x 14,8 x 8,8 cm, Gewicht: 820 g.

99 € oder **30.000 M** | Art.-Nr.: 1754093 Anthrazit
Art.-Nr.: 1754094 Hellgrau
Art.-Nr.: 1754095 Sandstein

Ungeahnte Fähigkeiten

Alexa, der Cloud-basierte Sprachdienst von Amazon, ist ein zuverlässiger und smarter Begleiter im Alltag. Alexa ist schlau, gewitzt, und sie hat auch jede Menge Humor. Fordern Sie sie doch mal heraus mit „Alexa, jodel mal.“, „Alexa, mach den Abwasch.“ oder fragen Sie „Alexa, wie lautet das Rezept des Tages?“



Weitere Produkte von Amazon finden Sie auf worldshop.eu/amazon

echo show



4 | Amazon Echo Show

Alexa zeigt jetzt richtig viele Dinge. Nachrichten ansehen, Sicherheitskameras und Fotos anzeigen, Sprach- und Videoanrufe mit unterstützten Echo-Geräten oder Alexa App u. v. m., Größe (B x H x T): 18,7 x 9,1 x 9,1 cm, Gewicht: 1,2 kg.

219 € oder **65.000 M** | Art.-Nr.: 1754096 Schwarz
Art.-Nr.: 1754097 Weiß (ohne Abb.)

echo dot



5 | Amazon Echo Dot

Sprachgesteuertes Gerät, 3,5 mm Stereoaudioausgang, Bluetooth®, Größe (B x H x T): 8,4 x 3,2 x 8,4 cm, Gewicht: 163 g.

59 € oder **18.000 M** | Art.-Nr.: 1753159 Schwarz
Art.-Nr.: 1754739 Weiß (ohne Abb.) | **NEW**

echo spot



6 | Amazon Echo Spot | NEW

Sprachsteuerung für Ihr Smart Home, Musikwecker stellen, Lampen steuern, Verkehrslage abrufen u. v. m., Sprach- und Videoanrufe mit unterstützten Echo-Geräten oder Alexa App, Größe (B x H x T): 10,4 x 9,7 x 9,1 cm, Gewicht: 420 g.

129 € oder **39.000 M** | Art.-Nr.: 1754726 Schwarz
Art.-Nr.: 1754737 Weiß (ohne Abb.)



1 | NEW



2 |

fire HD10

1 | Fire HD 10 Tablet mit Alexa Hands-free | NEW

25,7 cm (10,1")-HD-Display, Filme, Serien, Songs, Spiele u. v. m., Alexa Hands-free-Modus, Speicher: 32 GB, WLAN, microSD-Slot, USB 2.0, 3,5 mm-Stereo-Anschluss, Lithium-Ionen-Akku (Laufzeit bis zu 10 Std.), Größe (B x H x T): 15,9 x 26,2 x 0,9 cm, Gewicht: 500 g.

179 € oder 53.000 M | Art.-Nr.: 1754429

fire7 fire HD8

2 | Fire 7 Tablet / Fire HD 8 Tablet

Zugriff auf Millionen Filme, Serien, Songs, eBooks, Apps und Spiele möglich – einschließlich Amazon Video, Netflix, Facebook und Spotify®, brillante Farben, längere Akkulaufzeit, 1,3 GHz Quad-Core-Prozessor.

Fire 7 Tablet: 17,7 cm (7")-IPS-Display, 16 GB (per microSD bis zu 256 GB erweiterbar), Laufzeit bis zu 8 Std., Größe (B x H x T): 11,5 x 19,2 x 1 cm, Gewicht: 300 g.

79 € oder 24.000 M | Art.-Nr.: 1753158

Fire HD 8 Tablet: 20,3 cm (8")-IPS-Display, 16 GB (per microSD bis zu 256 GB erweiterbar), Laufzeit bis zu 12 Std., Größe (B x H x T): 12,8 x 21,4 x 1 cm, Gewicht: 370 g.

109 € oder 33.000 M | Art.-Nr.: 1754738 (ohne Abb.) | NEW

fire HD8 Kids Edition

3 | fire HD 8 Kids Edition Tablet

Fire Kids Edition, inkl. zwei Jahre Sorglos-Garantie des Herstellers und ein Jahr FreeTime Unlimited* (u. a. Zugang zu Apps, Büchern und Spielen), zeitliche und inhaltliche Kindersicherung, 20,3 cm (8")-HD-Display, 32 GB (um 256 GB erweiterbar), Akkulaufzeit bis zu 12 Std., inkl. Bumper, Größe (B x H x T): 15,4 x 24,3 x 2,6 cm, Gewicht: 480 g.

139 € oder 42.000 M | Art.-Nr.: 1753160 Pink
Art.-Nr.: 1753161 Blau



3 |



Inkl. zwei Jahre Sorglos-Garantie



Top-Entertainment, wo immer Sie sind

Genießen Sie die ganze Vielfalt an Filmen, Serien, Musik, E-Books u. v. m.: Mit den Fire Tablets und Amazon Prime, Netflix oder anderen kostenpflichtigen Streaming-Diensten ist Ihnen beste Unterhaltung sicher. Mehr Infos dazu sowie zur speziellen Kids Edition auf worldshop.eu/amazon

*Wandelt sich nach Ablauf des ersten Jahres automatisch in ein kostenpflichtiges Abonnement.



4 | Technics SC-C70

Stereosystem, fünf Lautsprecher, SpaceTune™ sorgt für optimale Klangqualität und individuelle Soundanpassung, CD, USB, DAB+/-Internet Radio, kabellose Musikwiedergabe (Bluetooth®, Airplay™, DLNA), Streaming von z. B. Spotify®, inkl. Fernbedienung, Größe (B x H x T): 45 x 14,3 x 28 cm, Gewicht: 7,8 kg.

899 € oder 266.000 M | Art.-Nr.: 1753549



Den Technics SL-C700 CD-Player (Art.-Nr.: 1754744) finden Sie auf worldshop.eu



5 | NEW

5 | Technics SB-C700 | NEW

Lautsprecher, edle Optik, ausgezeichneter Klang, Transparenz und räumliche Abbildung durch Punktschallquellen-Konzept, 100 W, Größe (B x H x T): 22 x 33,6 x 28,6 cm, Gewicht: 8,5 kg.

1.299 € oder 384.000 M | Art.-Nr.: 1754729 Weiß
Art.-Nr.: 1754730 Schwarz

Zu 5: Lieferumfang beinhaltet zwei Lautsprecher.



6 | NEW

6 | Technics ST-C700D | NEW

Netzwerk-Audio-Player, elegantes Design, einfaches und intuitives Menü, DAB+/-Internetradio, Airplay, Bluetooth®, DLNA, USB, Streaming von z. B. Spotify®, Größe (B x H x T): 34 x 7,8 x 30,5 cm, Gewicht: 4 kg.

899 € oder 266.000 M | Art.-Nr.: 1754728



7 | NEW

7 | Technics SU-C700 | NEW

Stereo-Vollverstärker, hochpräzise Verstärkung mit extrem geringem Rauschen, exakte Kontrolle der angeschlossenen Lautsprecher durch LAPC Technologie, 2 x 70 W, Größe (B x H x T): 34 x 13,2 x 32,5 cm, Gewicht: 8,3 kg.

1.299 € oder 384.000 M | Art.-Nr.: 1754727



ideas to inspire life

Freiheit. Ein Gefühl, das nur die erfahren, die bereit sind, über ihre Grenzen hinauszugehen.

Die aufgehende Sonne schiebt sich lautlos über den Horizont. Unendliche Stille. Weit und breit keine Menschenseele. Nur ich. Und das gedämpfte Geräusch meiner Schritte auf Stein. Energiegeladen, gleichmäßig. Trotz zunehmender Höhe. Mein Atem hinterlässt Spuren in der kühlen Morgenluft. Eine erste Woge von Wärme durchströmt meinen Körper. Ein sanfter Schweißfilm bedeckt meine Haut. Einfach weiter. Immer höher. Ich schaffe es. Keine Ausreden.

Für ein paar Sekunden reißt der Wolkenteppich auf und gibt mir freie Sicht auf das Tal. Die ersten Sonnenstrahlen legen einen Filter über den noch jungen Tag. Und tauchen die Welt zu meinen Füßen in etwas Magisches. Ein gigantischer Ausblick! Ich laufe weiter. Gebe nicht auf. Für mich. Weil ich das Ziel nie aus den Augen verliere. Das Gefühl danach: unbeschreiblich. Wie neugeboren. Ganz schwerelos. Und frei. In Gedanken bereits beim nächsten Trail Run.



Deuter XV1, Seite 48



Fitbit Ionic, Seite 49



Philips Shaver Series 7000, Seite 55

1 | NEW



1 | Polar OH1 OHR Pulssensor | NEW

Optische Pulsmessung am Ober- oder Unterarm, Aufzeichnung von 200 Trainingsstunden, Lithium-Polymer-Akku (45 mAh, Laufzeit bis zu 12 Std.), wasserdicht bis 3 bar, Gewicht: 17 g.

79 € oder **24.000 M** | Art.-Nr.: 1754408

2 | Polar M430 GPS-Trainingscomputer

Leistungsaufzeichnung und -auswertung inkl. optischer Pulsmessung am Handgelenk mit LED-Technologie, Laufprogramme, wasserdicht bis 3 bar, Lithium-Polymer-Akku (240 mAh), Größe Display (B x H): 2,3 x 2,3 cm.

199 € oder **59.000 M** | Art.-Nr.: 1753682 Schwarz
Art.-Nr.: 1753041 Weiß

2 |



3 |



3 | Polar M600 Smartwatch

Google Android Wear 2.0, GPS, 24/7 Activity-Tracking, Polar Smart Coaching, Farb-Touch-Display, Lithium-Polymer-Akku (500 mAh, Laufzeit bis zu 48 Std.), Größe Display (B x H): 2,4 x 2,4 cm, Armbandlänge: 280 mm, Armbandbreite: 25 mm, Gewicht 63 g.

289 € oder **86.000 M** | Art.-Nr.: 1750537 Schwarz
Art.-Nr.: 1751685 Weiß

4 | Polar A370 Fitness Tracker

Intelligente 24/7-Pulsmessung am Handgelenk, Activity Tracking, erweiterte Schlafanalyse, GPS, Touchdisplay, wasserdicht bis 3 bar, Größe Display (B x H): 1,3 x 2,7 cm, Armbandlängen: S/M: 120-205 mm, M/L: 140-235 mm, Armbandbreite: 23,5 mm, Gewicht: 37 g.

179 € oder **53.000 M** | Art.-Nr.: 1753179 Schwarz
Art.-Nr.: 1753180 Weiß

4 |



Weitere Produkte von GoPro finden Sie auf worldshop.eu/gopro



5 |



5 | GoPro HERO6 Black

4K60-Videos und 12 Megapixel-Fotos, robustes Design, 1-Tasten-Bedienung, Sprachsteuerung, wasserdicht bis 1 bar, WLAN, Bluetooth®, Größe (B x H x T): 5,9 x 4,1 x 2,9 cm, Gewicht: 114 g.

429 € oder **127.000 M** | Art.-Nr.: 1754062

6 |



6 | GoPro HERO5 Session™

4K-Videos und 10 Megapixel-Fotos, kompaktes Design, 1-Tasten-Bedienung, Sprachsteuerung, WLAN, Bluetooth®, wasserdicht bis 1 bar, Größe (B x H x T): 3,7 x 3,7 x 3,7 cm, Gewicht: 100 g.

219 € oder **65.000 M** | Art.-Nr.: 1753182

7 |



7 | GoPro Shorty Mini-Verlängerungsstange inkl. Stativ

Unterstützt alle GoPro Kameras bei Gruppenfotos, Selfies und anderen schwierigen Kamerawinkeln, kompaktes Format für Freizeitaktivitäten und Reisen, Größe (L): 11,7-22,7 cm, Gewicht: 64 g.

39 € oder **12.000 M** | Art.-Nr.: 1754063



1 | NEW

2 |

4 | NEW

3 | NEW

Weitere Produkte von Deuter finden Sie auf worldshop.eu/deuter



Damenmodell, Cardinal-Cranberry



Petrol-Arctic



Black-Titan



Herrenmodell, Navy-Midnight



Damenmodell, Aubergine-Maroon

1 | Futura 28 / 26 SL | NEW

Aircomfort Sentic-Rückensystem, Brust- und Hüftgurt, Frontstecktasche, abnehmbare Regenhülle, Material: Nylon: 60%, Polyester 40%.

Deuter Futura 28: Größe (B x H x T): 28 x 54 x 24 cm, Volumen: 28 l, Farbe: Black
120 € oder **34.000 M** | Art.-Nr.: 1754393
Deuter Futura 26 SL: Größe (B x H x T): 28 x 54 x 20 cm, Volumen: 26 l, Farbe: Cardinal-Cranberry
120 € oder **34.000 M** | Art.-Nr.: 1754394

2 | Deuter GoGo

Vielseitig einsetzbar, Airstripes-Rückensystem, 2-Wege-Rundbogen-Reißverschluss, Seitentaschen, Dokumentenfach, Größe (B x H x T): 30 x 46 x 21 cm, Volumen: 25 l, Material: 95% Polyester, 5% Nylon.

50 € oder **14.000 M**
 Art.-Nr.: 1749652 Black-Titan
 Art.-Nr.: 1751803 Petrol-Arctic
 Art.-Nr.: 1754390 Forest-Kiwi | **NEW**

3 | Deuter XV1 / XV1 SL | NEW

Airstripes-Rückensystem, elastische Seiten- und Fronttasche, ordner-taugliches Hauptfach, Wertsachen-fach, Laptopfach Größe (B x H x T): 26 x 8 x 3 cm (15,6"), Größe (B x H x T): 28 x 52 x 18 cm, Volumen: 17 l, Material: 65% Polyester, 35% Nylon.

100 € oder **28.000 M**
 Art.-Nr.: 1754391 Navy-Midnight
 Art.-Nr.: 1754392 Cranberry-Aubergine

4 | Futura Pro 36 / 34 SL | NEW

Aircomfort Sentic Pro-Rückensystem, Hüft- und Brustgurt, ActiveFit Schulter-träger, abnehmbare Regenhülle, separa-rates Bodenfach.

Deuter Futura Pro 36: Größe (B x H x T): 28 x 70 x 24 cm, Volumen: 36 l, Material: 65% Polyester, 35% Nylon, Farbe: Forest-Alpinegreen
160 € oder **45.000 M** | Art.-Nr.: 1754395
Deuter Futura Pro 34 SL: Größe (B x H x T): 28 x 68 x 24 cm, Volumen: 34 l, Material: 65% Nylon, 35% Polyester, Farbe: Aubergine-Maroon
160 € oder **45.000 M** | Art.-Nr.: 1754396



5 | Steiner Safari UltraSharp 10 x 26 Fernglas

Kompaktes Format, High-Contrast-Optik für ultrascharfe, kontrastreiche Bilder, inkl. Tragegurt und Tasche, Größe (B x H x T): 11,6 x 12 x 4,6 cm, Gewicht: 297 g.

109 € oder **33.000 M** | Art.-Nr.: 1739447



7 | Fitbit Ionic | NEW

Personalisiertes Training, Herzfrequenzmessung, Smartphone-Nachrichten, integriertes GPS, wasserfest bis 5 bar, Akku-Laufzeit bis zu vier Tage, Größe Display (B x H): 29,2 x 21 mm, Armbandlängen: S: 140-170 mm, L: 170-206 mm, Armband-breite: 29 mm, Gewicht: 50 g.

349 € oder **103.000 M** | Art.-Nr.: 1754397



6 | TEASI CORE mit Premium-Fahrrad-Navigation

App-gesteuerte Fahrrad-Navigation (kostenfreie TAHUNA APP), einfache Montage am Lenker, Fahrradcomputer- und Fitness-Funktionen auch ohne App, Bluetooth®, inkl. Trittfrequenz- und Geschwindigkeitssensor, 5,1 cm (1,9")-Display, Spritzwasserschutz (IPX5), Lithium-Polymer-Akku (Laufzeit bis zu 85 Std.), Größe (B x H x T): 4,6 x 8,1 x 1,2 cm, Gewicht: 50 g.

89 € oder **27.000 M** | Art.-Nr.: 1753181

Smartphone überträgt Navigation und Smart Notifications an das Bike Display



Weitere Farben online!
worldshop.eu

8 | Fjällräven Kånken Rucksack

Must-Have-Rucksack, reflektierendes Logo, verstellbare Schultergurte, ein Frontfach, zwei Seitenfächer, Haupt-fach mit Adressschild, Innenfach, Sitzkissen, Größe (B x H x T): 27 x 38 x 13 cm, Volumen: 16 l, Material: Vinylon-F (100% Vinylal).

89 € oder **25.000 M**
 Art.-Nr.: 1750546 Black (ohne Abb.)
 Art.-Nr.: 1751706 Warm Yellow (ohne Abb.)
 Art.-Nr.: 1751704 Sky Blue (ohne Abb.)
 Art.-Nr.: 1754137 Frost Green | **NEW**
 Art.-Nr.: 1754138 Graphite | **NEW**
 Art.-Nr.: 1754139 Plum | **NEW**



Nun aber los!

Zehn gute Gründe, auf Musikfestivals zu fahren (darunter ein paar sehr gute)

Abenteuer: Ein Wochenende ohne Vollkasko

Die Fenster sind dicht, das Essen kommt mit dem Lieferservice, und Wölfe trauen sich noch selten in die Städte. Ein Festival ist also Kontrast zum Alltag, ist kontrollierte Flucht ins Abenteuer. Seltsame Nachbarn, der Fels unter der Isomatte, das launische Wetter – ja, all

dem ist man beim klassischen Festivalcampen ausgesetzt. Das kann etwas anstrengend sein, ist aber schon am Montag eine prima Bürogeschichte. Und wer zum „Hurricane“ nach Scheeßel fährt, kann noch die alljährliche Story hinzufügen, wie der Trecker das Auto aus dem Matsch gezogen hat, wo drei Tage zuvor noch eine ganz normale Parkplatzwiese war ...

Städtereise: Tagsüber Museum, abends Wiese

Drei Tage wach, mit Bands, Bier und Party – in welcher Stadt, in welchem Land: fast egal. Wem das zu wenig ist, der kann Party-Happening mit Städtetour verbinden. Beim „Sziget“ in der ungarischen Hauptstadt Budapest etwa kann man einen Morgenspaziergang machen, die Donauinsel verlassen und direkt am Fluss so prächtige Bauten wie das neogotische Parlament oder den Burgpalast auf dem Burgberg besichtigen. Und wem langweilig wird, der geht eine Donauinsel weiter – da liegt der Zoo der Stadt.

Natur: Grüner wird's nicht

Frische Luft allein ist nicht immer abendfüllend. Ein feiner Trend ist deshalb der zum Festival im schönen Grünen. Ein Vorreiter ist das „Wilderness“ in England, in Deutschland gibt es das „A Summer's Tale“ in der Lüneburger Heide. Hier hat man das Bühne-plus-Wiese-Konzept um viele Details erweitert: In jedem Baum hängen Deko-Dinge, es leuchtet, glitzert, scheint, strahlt und tönt wie in einem bunten Märchenwald. Dazu gibt es Barfußwanderungen, Yoga, Essen aus der Region – und nachts einen famosen Sternenhimmel.

Glamping: Komfort kommt vor

Festival und echte Nachtruhe – das schien auf ewig unvereinbar. Wer nicht gerade im ausgebauten Bulli anreiste, erwachte mit steifem Rücken und müden Augen. Dann kam Glamping. Die Idee, das Glamouröse eines Hotels mit dem Zelten zu verbinden, setzt sich bei immer mehr Festivals durch. Dort stehen fertig aufgebaute Zelte mit Terrasse, oder sogar kleine Bungalows mit Heizung und Küchenzeile. Das kann man snobistisch finden – oder angenehm. Denn nicht jeder, der nicht bei Dauerregen in einem alten Zelt schlafen will, ist eine Spaßbremse.

Camping: Zelten für das Kopfkino

Okay, vergessen Sie Glamping! Das Zelt, kurz vor der Abreise aus dem Keller geholt, im Halbdunkel halbgt aufgebaut. Es wärmt nicht, es hält nicht das Schnarchen der Nachbarn ab, es hält auch nicht bei Sturm, und nicht immer bei Regen. Aber es weckt Erinnerungen, an die Kindheit, an Ferienlager im Wald, an Partys am See in ewigen Sommerferien, an Interrail-Urlaube. Also: Regen auf die Plane prasseln lassen – und träumen!

Essen: Eine kulinarische Expedition

Ravioli aus der Dose, Bratwurst vom Einweggrill, Salat satt – auf Großfestivals waren das für Musikfans oft die drei Variationen. Heute setzen einige Macher auch auf das kulinarische Rahmenprogramm: Statt Einheitsbrei gibt es Abwechslung, sogar vegan, bio und regional. Ein Highlight ist das „Flow-Festival“ in der finnischen Hauptstadt Helsinki. Mehr als 40 Restaurants, Bars und Cafés bauen ihre Stände auf dem Gelände auf, preisgekrönte Köche bieten spezielle Festival-Kreationen an.

So sind viele Festivals nicht nur Orte der musikalischen Häppchen, sondern auch kulinarische Ausprobier-Feste. Aber ja, wer es klassisch mag, macht sich mit Gaffer-Tape aus einem Tetra-Pack Wein eine praktische Umhängetasche und lässt sich eben Ravioli schmecken.

Begleitprogramm: Die kleine, große Horizont-erweiterung

Schon in Woodstock soll es ja nicht nur um Musik gegangen sein. Viele Festivals bieten heute ein breites Programm abseits von Pop, Rock und Elektro. Besucher können meditieren, Live-Hörspielen lauschen, über die Gesellschaft diskutieren, beim Laien-Theater mitmachen oder bei DIY-Kursen schöne Mitbringsel für die Daheimgebliebenen basteln.

Kennenlernen: Extrem laut und unglaublich nah

Auf Festivals kommen sich Menschen nahe. Manchmal findet man neue Freunde, weil man im Dunkel über nur halbherzig in den Boden getriebene Heringe stolpert und in einem Vorzelt landet. Manche gehen dann noch einen Schritt weiter. Aber auch abseits von Knutscherei und Kumpelei ist das Zwischenmenschliche hier so einfach wie sonst nirgends. Beim Quatschen in Bühnennähe kommt man sich zwangsläufig näher – weil man dem Anderen ja ins Ohr schreien muss. Und auf Festivals finden sich sichere Smalltalk-Themen: Bierpreise, sanitäre Anlagen, schlechter Handyempfang – und die Augenringe von Rockstars, die das Rockstarsein noch ernst nehmen.

Location: Wenn der Festivalort zur Bühne wird

Manche Festivalbesuche lohnen sich alleine schon wegen der Location. Zum „Trænafestivalen“ etwa fährt man fünf Stunden von Norwegens Küste Richtung Polarkreis – und wird mit türkisblauem Wasser, Mitternachtssonne und Konzerten in einer katedralengroßen Grotte belohnt. Aber auch Industriebauten können ein fantastischer Rahmen sein – so wie beim „Melt!“, mit den riesigen Schaufelbaggern im ehemaligen Braunkohletagebau bei Dessau. Die Musik wird so zum Soundtrack des epischen Kulissenkinos.

Musik: Entdeckungsreise

Ja, sicher, die Musik. Darum geht es ja auch. An einem einzigen Wochenende lassen sich Dutzende Musiker live erleben. Man entdeckt neue Lieblingsbands, kann beinahe vergessenen Helden eine neue Chance geben, in andere Genres reinschnuppern und Headliner bestaunen, die sonst blitzschnell ausverkauft oder sehr, sehr teuer sind. Tipp: An jedem Festivaltag einen Künstler anschauen (und -hören!), von dem man noch nie gehört oder gelesen hat. Gerade im Nachmittagsprogramm sind oft echte Perlen versteckt.

Wer feiern kann, kann auch relaxen



1 | Coleman® Festival Collection Octagon Zelt | NEW

Für bis zu acht Personen, extra viel Platz dank achteckiger Form, D-Tür, Stehhöhe, Zwischenwand zum Einhängen, gute Belüftung, windabweisend, Wassersäule 2.000 mm, Größe (Ø x H): 4,3 x 2,2 m, Gewicht: 20,7 kg.

399 € oder 112.000 M | Art.-Nr.: 1754402



3 | NEW



2 | NEW

2 | Coleman® FyreStorm® PCS Hochleistungs-Gaskocher | NEW

Zubereitung von Mahlzeiten und Kaffee, ideal auf Festivals, 360-Grad-Windschutz, lange Brenndauer, hohe Leistung, Fassungsvermögen: 1,3l, 2.200 W, Größe (B x H x T): 13,6 x 20,4 x 13,6 cm, Gewicht: 490 g.

89 € oder 25.000 M | Art.-Nr.: 1754407

3 | Coleman® Festival Collection Kickback Foldstuhl | NEW

Hoher Komfort, niedrige Sitzhöhe, geringes Eigengewicht, zusammengeklappt in der Tragetasche verstaubar, Tragkraft: 115 kg, inkl. Transporttasche, Größe (B x H x T): 66 x 52 x 66 cm, Gewicht: 2,5 kg.

38 € oder 11.000 M | Art.-Nr.: 1754405



4 | NEW

4 | Coleman® Festival Collection Shades of Rock Event Shelter | NEW

Sonnenabschirmung mit UV-Schutz 50+, Wassersäule 600 mm, überdacht eine Fläche von 4,5 x 4,5 m, inkl. Transporttasche, Heringen und Abspannseilen, Packgröße (B x H x T): 34 x 21 x 99 cm, Gewicht: 23 kg.

269 € oder 76.000 M | Art.-Nr.: 1754404



6 | NEW

5 | Coleman® Festival Collection BlackOut Zelt | NEW

Für bis zu drei oder vier Personen, nachtschwarzer Schlafbereich, kühlerer Innenraum bei Hitze, Frischluftzufuhr über Ventilationsklappen, UV-Schutz 50+, Wassersäule 4.000 mm.

Coleman® BlackOut 3+, Größe (B x H x T): 3,3 x 1,3 x 1,9 m, Gewicht: 5,1 kg.

169 € oder 48.000 M | Art.-Nr.: 1754401 (ohne Abb.)

Coleman® BlackOut 4+, Größe (B x H x T): 3,4 x 1,4 x 2,7 m, Gewicht: 6,6 kg.

189 € oder 53.000 M | Art.-Nr.: 1754400

6 | Coleman® Festival Collection Bungee Foldstuhl | NEW

Bequeme Rückenlehne mit elastischem Bungee-Seil- und atmungsaktivem Mesh-Einsatz, Becherhalter, Tragkraft: 136 kg, inkl. Transporttasche, Größe (B x H x T): 57 x 92 x 75 cm, Gewicht: 4,7 kg.

69 € oder 20.000 M | Art.-Nr.: 1754403

7 | Coleman® Festival Collection Deckenschlafsack | NEW

Extra langer Schnitt, weich, wärmend, strapazierfähig, geruchshemmend, kuschelige Kapuze, Reißverschluss mit Klemmschutz, Innentasche, für -17 bis +4 °C, Material: 100 % Polyester-Mikrofaser, 100 % Polyester-Pongee.

Coleman® Single Deckenschlafsack

69 € oder 20.000 M | Art.-Nr.: 1754406 (ohne Abb.)

Coleman® Double Deckenschlafsack

119 € oder 34.000 M | Art.-Nr.: 1754437

Auch als Single Deckenschlafsack erhältlich



7 | NEW

Rocken, was das Zeug hält

Auch dieses Jahr findet in Nürnberg das beliebte „Rock im Park“-Festival statt. Coleman®, mit mehr als 100 Jahren Erfahrung im Bereich Camping, ist offizieller Partner und bringt pünktlich zum Start des Events eine vielseitige Festival Collection heraus.



1 | BaByliss Digital Sensor Profi-Haartrockner | NEW

Digitaler Sensor zur automatischen Temperatur- und Luftstromanpassung, Kaltluftstufe, lärmvermindernder Silent'Air Filter, 2.100 W, inkl. Diffusor, Styling- und Glättdüse, Größe (B x H x T): 20 x 25 x 8 cm, Gewicht: 610 g.

189 € oder **53.000 M** | Art.-Nr.: 1754411

2 | BaByliss Curl Secret Ionic Digital Sensor Lockenstab | NEW

Digitaler Sensor zur Temperatur- und Zeitanpassung, drei Richtungseinstellungen, Keramikbeschichtung, Ionen-Technologie, 25 W, inkl. Locken- und Wellenaufsatz, Größe (B x H x T): 7,5 x 27 x 8 cm, Gewicht: 700 g.

149 € oder **42.000 M** | Art.-Nr.: 1754409



2 | NEW



3 | BaByliss Steam Pure 2-in-1 Haarglätter

Glätten und locken, feiner Nebel zum Schutz der Haare, Diamond-Ceramic-Beschichtung, Ionen-Technologie, abgerundetes, passiv beheiztes Gehäuse, fünf Temperaturstufen, 67 W, Größe (B x H x T): 35 x 5 x 4 cm, Gewicht: 670 g.

129 € oder **37.000 M** | Art.-Nr.: 1753777

4 | BaByliss Brush & Style 1000 Warmluftbürste

Trocknen, glätten und stylen, zwei Geschwindigkeits-/Temperaturstufen, Kühlluftstufe, Ionen-Technologie, 1.000 W, inkl. Rundbürsten-, Glätt- und Paddle Brush-Aufsatz, Größe (B x H x T): 36 x 7 x 7 cm, Gewicht: 840 g.

69 € oder **20.000 M** | Art.-Nr.: 1753776

Inkl. verschiedener Aufsätze



App-Vernetzung verbessert individuell die Mundhygiene

Inkl. drei Bürstenköpfe, Reiseetui und Ladeglas

5 | Philips Sonicare DiamondClean Smart HX9903

Mit Bürstenköpfen zur Plaque-Entfernung, Zahnfleischpflege und Zahnaufhellung, audiovisuelle Andruckkontrolle, App mit personalisierten Tipps zur Verbesserung des Putzverhaltens, vier Putzprogramme, drei Intensitätseinstellungen.

199 € oder **56.000 M** | Art.-Nr.: 1753772 Schwarz (ohne Abb.)
Art.-Nr.: 1753773 Weiß



Inkl. SmartClick Bartstyler und Reiseetui

6 | Philips Shaver Series 7000 | NEW

Elektrische Trocken- und Nassrasur, SkinGlide-Ringe für sanftes Gleiten ohne Reibung, in fünf Richtungen bewegliche Flex-Scherköpfe, Lithium-Ionen-Akku (Laufzeit bis zu 50 Min.), inkl. SmartClick Bartstyler und Reiseetui.

139 € oder **38.000 M** | Art.-Nr.: 1754639



7 | OMRON EVOLV All-in-One Oberarm-Blutdruckmessgerät

Genauere Messergebnisse in jeder Position rund um den Oberarm*, schlankes Design, ohne Schläuche und Kabel, einfache Bedienung, Gesundheitsdaten jederzeit verfügbar mit OMRON connect App, Größe (B x H x T): 8,5 x 12 x 2 cm, Gewicht: 240 g.

169 € oder **48.000 M** | Art.-Nr.: 1753775



8 | Möve Frottierhandtuch, 3er-Set

Drei Frottierhandtücher, besonders weich und flauschig, hohe Wasseraufnahme, kurze Trocknungszeit, zertifiziert nach OEKO-TEX® Standard 100, Größe (B x L): 50 x 100 cm, Material: 100% Baumwolle.

49 € oder **14.000 M** | Art.-Nr.: 1741573 Weiß
Art.-Nr.: 1741571 Ivory
Art.-Nr.: 1741572 Graphit

ideas to inspire life



Die Welt erleben: Mit Kinderaugen braucht's nicht mehr als Fantasie & Entdeckergeist.

Auf zur spannenden Safari, um die großen, wilden Tiere aus nächster Nähe zu beobachten. Inmitten von hohen Gräsern und dichten Büschen pirschen wir uns ganz leise heran. Weiter vorne eine blitzschnelle Bewegung: „Da! Hast du das gesehen?“ Das ohrenbetäubende Gebrüll eines Löwen ganz in der Nähe. „Schnell, schnell, da rüber und in Deckung“ ...
Fantasie bringt unsere kleinen Abenteuerer an jeden Ort, an den sie sich nur wünschen, und lässt sie die Welt jeden Tag neu erleben. Auch wenn sie sich beim Ablegen

von Safarihut und Fernglas plötzlich wieder im heimischen Garten wiederfinden, der bellende Hund zu ihren Füßen, und sie Papas Aufforderung zum Abendessen nachkommen.



Affenzahn Großer Freund
Theo Tiger, Seite 60



1 |



1 | HUDORA Fußballtor Pro Tect 180

Stabile Kastenkonstruktion mit Polsterung, wetterfest, Klickmontage, Größe (B x H x T): 180 x 120 x 60 cm, Gewicht: 8,9 kg, Material: pulverbeschichteter Stahlrohrrahmen, Schaumstoff, Tarpaulin, Polyesternetz.

Achtung: Nicht geeignet für Kinder unter 36 Monaten wegen langer Schnüre – Strangulationsgefahr!

99 € oder **27.000 M** | Art.-Nr.: 1752687



2 |

2 | HUDORA Stand Up Paddle Glide 285

Aufblasbares Board, abnehmbare Finnen, längenverstellbares Paddel, Pumpe, Transportrucksack, schneller Auf- und Abbau, **bis 100 kg**, Größe (B x H x T): 285 x 76 x 1 cm, Gewicht: 11,1 kg, Material: Aluminium, Polypropylen.

449 € oder **122.000 M** | Art.-Nr.: 1753028



3 |

Weitere Produkte von HUDORA finden Sie online auf worldshop.eu

3 | HUDORA Fantastic Trampolin

Sprungmatte mit hoher Beschleunigung, Sicherheitsabstand zwischen Netz und Stangen, standfeste Doppelfüße, **für Kinder ab 36 Monaten, bis 100 kg**, Größe (H x Ø): 252 x 300 cm, Gewicht: 53,2 kg, Material: Stahl, Tarpaulin.

Achtung: Nicht geeignet für Kinder unter 36 Monaten. Benutzung nur unter unmittelbarer Aufsicht von Erwachsenen. Nur ein Benutzer. Kollisionsgefahr.

379 € oder **103.000 M** | Art.-Nr.: 1749451



4 |

4 | HUDORA Basketballständer Competition Pro

Aufprallschutz, zwei Räder, befüllbare Tasche als Gegengewicht, höhenjustierbar von 230 bis 305 cm, Größe (B x H x T): 70 x 366 x 111 cm, Gewicht: 24,5 kg, Material: Textil, Acryl, Polyester, Metall.

249 € oder **68.000 M** | Art.-Nr.: 1752517

Walk the line

Ein Tag mit dem Slackliner Marius Kitowski



Foto: Enno Kapitza



5 | NEW



5 | Slackers Eagle Seilrutsche | NEW

Handschlitten mit zwei Rollen, rutschfeste Griffe, **für Kinder ab 8 Jahren, bis 90 kg**, Größe Seil (L): 30 m, Tellersitz (Ø): 28 cm, Gewicht: 5 kg, Material: Stahl, Polyethylen, Polyvinylchlorid.

129 € oder **35.000 M** | Art.-Nr.: 1754211



Die Slackers Slackline Classic finden Sie online auf worldshop.eu

6 | Slackers Ninja Line Starter Set | NEW

Individuelle Parcours, zum Hangeln oder Balancieren, zwei Gymnastikringe, zwei Affenschaukeln, drei Affenfäuste, **für Kinder ab 5 Jahren, bis 113 kg**, Größe (L): 11 m, Gewicht: 4,5 kg, Material: Polyester, Stahl, Metall, Kunststoff.

99 € oder **27.000 M** | Art.-Nr.: 1754210

slackers



6 | NEW



Das Bremssystem ist online erhältlich auf worldshop.eu (Webcode: SLA1)

7.00 Uhr. Das Handy leuchtet auf und klingelt. Und klingelt, klingelt, klingelt ...

Nach einer gefühlten Ewigkeit wandert die Hand von Marius Kitowski unter der Decke hervor.

Der Wecker. Aufstehen. Der Alltag. Das heißt für ihn: Training.

Marius ist Slackliner, einer der besten und erfolgreichsten Deutschen in der jungen Trendsportart. Der 21-jährige Rosenheimer ist deutscher Meister (2016, 2017) im Tricklining, einer Disziplin des Slacklining ...

Lesen Sie mehr über Marius Kitowski, seinen Alltag und seine Kunststücke auf worldshop.eu/slackline



Foto: Jeff Greenough, www.gettyimages.de

Zu 1: Ball und Handschuhe sind nicht im Lieferumfang enthalten.
Zu 2 und 4: Lieferbar ab Mitte März.

Aus Liebe zu Mutter Natur

Für Kinder gibt es nichts Schöneres, als draußen in der Natur zu spielen. Wie gut, dass der Affenzahn Rucksack beides vereint: Er hat nicht nur tolle Funktionen und lustige Details. Er ist auch nachhaltig hergestellt – und das schont unsere Rohstoffe und die Umwelt.



Affenzahn

1 | Affenzahn Großer Freund Theo Tiger | NEW

Nachhaltiger Rucksack aus recycelten PET-Flaschen, Klett-Pfoten, Reflektoren, Fronttasche aus Mesh, Schulterpolster, verstellbarer Brustgurt, **für Kinder von 3 bis 5 Jahren**, Größe (B x H x T): 20 x 31 x 12 cm, Volumen: 8 l, Gewicht: 420 g, Material: 100% Polyester (50% recycelt).

49 € oder **14.000 M**
Art.-Nr.: 1754202



Mit beschreibbarem Etikett auf Ziehunge

1 | NEW



Motor- und Hupgeräusche

LED-Licht

3 |

Weitere Artikel von BIG finden Sie auf worldshop.eu



2 |

tonies®

2 | tonies® Starterset Lufthansa

Digitales Spiel- und Hörerlebnis, **Red Dot Award: Best of the Best 2016***, Akkulaufzeit bis zu 7 Std., Flash-Speicher mit Platz für bis zu 400 Std. Hörinhalte, Kopfhöreranschluss, integrierter NFC-Chip, Größe (B x H x T): 12 x 12 x 12 cm, Gewicht: ca. 600 g, Material: 85% PVC-Compound, 15% BW-Gestrick.

Achtung: Nicht für Kinder unter 36 Monaten geeignet. Erstickengefahr wegen verschluckbarer Kleinteile.

89 € oder **25.000 M**
Art.-Nr.: 1752502 Rot (ohne Abb.)
Art.-Nr.: 1752503 Beere (ohne Abb.)
Art.-Nr.: 1752504 Blau
Art.-Nr.: 1752505 Grün (ohne Abb.)
Art.-Nr.: 1754740 Pink (ohne Abb.)



3 | BIG Bobby Car NEXT

LED-Frontscheinwerfer, Hup- und Motorgeräusche, Flüsterräder, abnehmbarer Softsitz. Made in Germany, **GS-geprüft***, Größe (B x H x T): 57 x 30 x 39 cm, Gewicht: 3,6 kg, Material: Polyethylen.

Achtung: Nicht geeignet für Kinder unter 12 Monaten. Höchstgewicht 50 kg. Nicht im Straßenverkehr zu verwenden.

99 € oder **27.000 M**
Art.-Nr.: 1753391



4 | NEW

4 | PUKY CAT S6 Ceety Dreirad | NEW

Air-Less-Komfortreifen, verstellbarer Sportsitz, Sicherheitsgurt, Gepäckschale, Transporttasche, Schiebestange, Fußstütze, Sonnenschirm, **für Kinder ab 18 Monaten, bis 25 kg**, Größe (B x H x T): 77 x 70 x 48 cm, Gewicht: 9,3 kg, Material: Stahl.

239 € oder **65.000 M**
Art.-Nr.: 1754207

Den Kinderwagen-Aufsatz Cot to go (Art.-Nr.: 1754217) finden Sie auf worldshop.eu



6 | GB Qbit+ Buggy

Einhand-Faltmechanismus, XXL-Sonnendach, verstellbare Rückenlehne mit flacher Liegeposition und Kopfstütze, extragroße Räder, Größe (B x H x T): 49 x 106 x 71 cm, Gewicht: 7,6 kg, Material: 100% Polyester.

Achtung: Geeignet für Kinder von 0 Monaten bis 4 Jahren bei einem Gewicht bis 17 kg.

229 € oder **62.000 M**
Art.-Nr.: 1753386



6 |



5 |



5 | MINIMEIS Schultertrage

Höchste Sicherheit dank Beckengurt, Schultergurten und Beinschlaufen, ultraleicht, zusammenfaltbar, **für Kinder ab 6-8 Monaten bis 5 Jahren**, Größe (B x H x T): 33 x 40 x 8 cm, Gewicht: 1,4 kg, Material Gestell: Edelstahl, Bezug: 100% Polyester.

149 € oder **41.000 M**
Art.-Nr.: 1753390



Weitere Farben online! worldshop.eu



Kleines faltmaß: 32 x 20 x 38 cm

7 | GB POKKIT+ Buggy

Handgepäckformat dank Faltmechanismus, verstellbare Rückenlehne, schwenkbare Vorderräder, Größe (B x H x T): 47 x 101 x 71 cm (ungefaltet), Gewicht: 4,9 kg, Material: 92% Polyester, 8% Elasthan.

Achtung: Geeignet für Kinder von 6 Monaten bis 4 Jahren bei einem Gewicht bis 17 kg.

199 € oder **54.000 M**
Art.-Nr.: 1753387



7 |

Rausgewachsen? Noch laaange nicht!



Babybett

Neugeborenenhochstuhl

Kinderhochstuhl



MP3-connect

iCoo

1 | iCoo Grow with me 1-2-3 | NEW

3-in-1-Funktion: Babybett, Neugeborenen- und Kinderhochstuhl, für Kinder ab Geburt bis 4 Jahren, bis 15 kg, Größe (B x H x T): 87 x 56 x 97 cm, Gewicht: 16,3 kg, Material Gestell: Aluminium, Bezug: 100 % Polyester.

349 € oder 95.000 M | Art.-Nr.: 1754206



Nomi Baby Basis*

Nomi Mini

Nomi Hochstuhl

nomi

by evomove.com

2 | Nomi Hochstuhl mit Mini

Mitwachsender Hochstuhl, stufenlose Verstellung, Design von Peter Opsvik, für Kinder ab 6 Monaten, bis 130 kg, GS-geprüft, Größe (B x H x T): 52 x 84 x 59 cm, Gewicht: 4,9 kg, Material: 100 % FSC-zertifiziertes Holz, Kunststoff.

259 € oder 70.000 M | Art.-Nr.: 1751550 Weiß
Art.-Nr.: 1751551 Braun

Weitere Informationen zu Kinderstühlen finden Sie auf worldshop.eu



*Die Nomi Baby Basis 0-6 Monate (Art.-Nr.: 1751553 Weiß, 1751555 Braun) ist nicht inklusive, diese finden Sie für 129€ online.



Weitere Informationen und Farben des Bollerwagens finden Sie auf worldshop.eu (Webcode: FUX1)

FUXTEC

3 | FUXTEC FX-CT700 Bollerwagen | NEW

Zum Ziehen und Schieben, Sonnendach mit UV-Schutz 17, kippsicher auf vier Rädern, 2-Bremsweg-System, faltbar, bis 75 kg belastbar, Größe (B x H x T): 101 x 76 x 54 cm, Gewicht: 12 kg, Material: Metall, Stahl, Carbon, Gummi.

149 € oder 41.000 M | Art.-Nr.: 1754438



Faltmaße: 54 x 76 x 20 cm

1 | Cybex Base M Basisstation

Stabilität und Sicherheit, 1-Klick-Installation, kompatibel mit weiteren Cybex Produkten, höhenverstellbarer Stützfuß, **für Kinder bis 4 Jahren, bis 19 kg**, Größe (B x H x T): 38 x 36,5 x 66,5 cm, Gewicht: 6,4 kg, Material: 100% Polyester (Bezug).

149 € oder **41.000 ₺** | Art.-Nr.: 1753382

2 | Cybex Aton M i-Size Babyschale | NEW

Energieabsorbierende Schale, Seitenaufprallschutz, flacher Liegewinkel dank herausnehmbarer Neugeboreneneinlage, 11-fach höhenverstellbare Kopfstütze mit integrierter Gurtführung, **Stiftung Warentest 11/2017*: „Gut“ (Testsieger, 1,6)**, für Kinder von **0-18 Monaten, bis 13 kg**, Größe (B x H x T): 44 x 39 x 66 cm, Gewicht: 4,2 kg, Material: 100% Polyester (Bezug).

199 € oder **54.000 ₺** | Art.-Nr.: 1754199



Cybex Modular System: Dieses Produkt ist mit Artikel 2 und 4 kompatibel



2 | NEW

Flugzeugzulassung



3 | Cybex Solution S-Fix Kinderautositz | NEW

Höchster Komfort durch patentierte neigungsverstellbare Kopfstütze, linearer Seitenaufprallschutz (L.S.P. System), optimiertes Belüftungssystem, 12-fache höhenverstellbare Kopfstütze, **für Kinder von 3 bis 12 Jahren, bis 36 kg**, Größe (B x H x T): 50 x 61 x 40,5 cm, Gewicht: 6,2 kg, Material: 100% Polyester (Bezug).

189 € oder **52.000 ₺** | Art.-Nr.: 1754201

Dank optimierter, neigungsverstellbarer Kopfstütze wird Nach-Vorne-Kippen des Kopfes im Schlaf verhindert

3 | NEW

Nur mit ISO-Fix zu verwenden



4 | NEW

4 | Cybex Sirona M2 i-Size Kinderautositz | NEW

Linearer Seitenaufprallschutz, rückwärts oder vorwärts gerichteter Transport, einhändig bedienbare Sitz- und Liegeverstellung, **für Kinder von 1 bis 4 Jahren, bis 18 kg**, Größe (B x H x T): 44 x 66 x 72 cm, Gewicht: 7,6 kg, Material: 100% Polyester (Bezug).

259 € oder **70.000 ₺** | Art.-Nr.: 1754200

Weitere Produkte von Cybex finden Sie auf worldshop.eu

5 | mifold Grab-and-Go Booster® Child Safety Seat Kindersitz

Perfekt für unterwegs: über zehnmal kleiner als herkömmliche Sitzhöhen, entspricht der EU-Verordnung ECE R44.4, **für Kinder ab 4 Jahren, ab 15 kg**, Größe (B x H x T): 26 x 8 x 17 cm, Gewicht: 950 g.

69 € oder **19.000 ₺**

Art.-Nr.: 1751529 Perfect Pink

Art.-Nr.: 1751530 Denim Blue

Art.-Nr.: 1751531 Slate Grey



Perfect Pink



Denim Blue



Slate Grey

5 |

6 | THULE Yepp Nexxt Mini | NEW

Kinderfahrradsitz inkl. Befestigung, gepolsterter 5-Punkte-Gurt, verstellbar und kindersicher, justierbare Fußrasten und -schlaufen, **für Kinder von 9 Monaten bis 3 Jahren, bis 15 kg**, Größe (B x H x T): 48,1 x 51,3 x 34,4 cm, Gewicht: 1,9 kg, Material: Stahl, Kunststoff.

109 € oder **30.000 ₺** | Art.-Nr.: 1754208

7 | THULE Yepp Nexxt Maxi | NEW

Kinderfahrradsitz für Heckgepäckträger, 5-Punkte-Sicherheitsgurt, justierbare Fußrasten und -schlaufen, **Red Dot Award: Best of the Best 2017, für Kinder von 1 bis 6 Jahren, bis 22 kg**, Größe (B x H x T): 54,6 x 77,3 x 36,7 cm, Gewicht: 3 kg, Material: Stahl, Kunststoff.

139 € oder **38.000 ₺** | Art.-Nr.: 1754209



Befestigung am Lenker

6 | NEW



Auf Gepäckträger zu befestigen



*Im Test: 16 verschiedene Kindersitze aller Altersklassen. Testsieger der Gruppe i-Size bis 105 cm. Zu 4: Die Cybex Base M Basisstation ist nicht im Lieferumfang enthalten.

*Weitere Informationen zu den Awards auf www.red-dot.de und www.ifworlddesignguide.com



ideas to inspire life

Cheers! Auf das Leben! Weil es die kleinen Dinge sind, die Großes mit uns machen!

Ein lauer Sommerabend. Das Thermometer zeigt 24 Grad. Ein schwaches Lüftchen weht herbei, nicht kraftvoll genug, um die Temperaturen zu mildern. Die letzten Sonnenstrahlen des Tages lassen das abperlende Wasser an den eisgekühlten Gläsern glitzern. Die Höhenlage der Terrasse schluckt die Geräusche

des abendlichen Verkehrs und bringt die Stadt weit unter uns zum Flüstern. Am Himmel ziehen ein paar Vögel vorbei. Ihr Geschrei verschmilzt mit unserem Gelächter zu einem melodischen Ganzen. Im nächsten Augenblick versinkt der rote Feuerball hinter den Häusern am Horizont. Die Schwere der Wärme ist noch

immer zu spüren. Trotzdem ist da diese Leichtigkeit. Ein Gefühl, das uns schweben lässt. Für einen kurzen Moment. Ganz winzig. Und zerbrechlich. In einem Augenblick noch da, ist es im nächsten bereits weitergezogen. Und dann beginnt sie wieder von vorne – die Suche nach dem kleinen Glück.



KitchenAid ARTISAN
Küchenmaschine, Seite 77



eva solo FireGlobe,
Seite 100



Bosch EasyGrassCut 12-230,
Seite 95



4 | NEW

2 |

2 |

3 |



5 |

Artemide

4 | Artemide nh1217 | NEW

Als Tisch- oder Hängeleuchte einsetzbar, elegantes Design aus weißer, mundgeblasener Glaskugel und Halterung aus gebürstetem Messing, geeignet für Leuchtmittel der Energieeffizienzklassen A++ bis E, Strom via Netzteil, Größe (H x Ø): 12,7 x 14 cm, Gewicht: 700 g.

189 € oder 52.000 M | Art.-Nr.: 1754318

5 | Artemide Tolomeo Micro Tischleuchte

Ausrichtbare Arme mit Federausgleichsystem, verstellbarer Kopf, geeignet für Leuchtmittel der Energieeffizienzklassen A++ bis E, Höhe: max. 73 cm, Tischfuß (Ø): 17 cm, Gewicht: 1,9 kg, Material: Aluminium.

179 € oder 49.000 M | Art.-Nr.: 1731928

6 | Vitra Lounge Chair inkl. Ottoman

Klassiker aus 1956 für die moderne Möbelgeschichte, Kombination aus großer Sitzfläche und ultimativem Komfort, höchster Anspruch an Material und Ausführung, Größe (B x H x T): 84 x 89 x 92 cm, Gewicht: 36 kg.

7.499 € oder 2.063.000 M | Art.-Nr.: 1753304 Nussbaum/Weiß
7.999 € oder 2.199.000 M | Art.-Nr.: 1753305 Nussbaum/Schwarz (ohne Abb.)



1 | Schöner Wohnen Wendebettwäsche

Hautsympathische Mako-Satin-Qualität, modische unifarbene Bettwäsche in Pastelltönen, zierende Paspel, praktischer Reißverschluss, Größe (B x L) Decke: 135 x 200 cm, Kissen: 80 x 80 cm, Material: 100 % Baumwolle.

49 € oder 14.000 M
Art.-Nr.: 1753493 Grau
Art.-Nr.: 1753494 Rosé



Home & Living

vitra.

2 | Vitra Panton Chair

Designklassiker aus 1960 von Verner Panton, Vollkunststoffstuhl, durchgefärbtes und strapazierfähiges Material, mattglänzende Oberfläche, Sitzhöhe: 41 cm, Größe (B x H x T): 50 x 83 x 61 cm, Gewicht: 5,9 kg.

255 € oder 71.000 M
Art.-Nr.: 1740462 Rot
Art.-Nr.: 1740463 Weiß (ohne Abb.)
Art.-Nr.: 1740464 Schwarz

3 | Vitra Original Eames Plastic Armchair

Designklassiker aus den 50ern, Filzgleiter, Anti-Ausbleichen durch spezielle Additive, UV-bestrahlt, Made in Germany, optimierte Sitzhöhe: 43 cm, Größe (B x H x T): 63 x 83 x 59 cm, Gewicht: 5,1 kg.

359 € oder 99.000 M
Art.-Nr.: 1748562 Weiß (ohne Abb.)
Art.-Nr.: 1748563 Mauve Grau



69



6 |

Weitere Produkte und alle Farben von fatboy® finden Sie auf worldshop.eu/fatboy



1 |



2 |



5 | Edison the Petit



7 | NEW

16 bunte Leuchten verteilt auf 14,5 m Länge



3 |



4 |



6 |



3 |



1 |



4 |



8 |

Sekundenschneller Aufbau dank innovativer Technik

1 | fatboy® Transloetje
 89 € oder 25.000 M | Art.-Nr.: 1749542 Transparent (ohne Abb.)
 Art.-Nr.: 1749543 Blue
 Art.-Nr.: 1749544 Brown
 Art.-Nr.: 1750522 Grey (ohne Abb.)
 Art.-Nr.: 1750523 Violet (ohne Abb.)

2 | fatboy® Original Outdoor
 249 € oder 69.000 M | Art.-Nr.: 1750028 Charcoal (ohne Abb.)
 Art.-Nr.: 1752021 Sandy Taupe
 Art.-Nr.: 1752022 Citrus (ohne Abb.)
 Art.-Nr.: 1752023 Cacao (ohne Abb.)

3 | fatboy® Bolleke
 79 € oder 22.000 M | Art.-Nr.: 1752769 Red
 Art.-Nr.: 1752768 Taupe (ohne Abb.)
 Art.-Nr.: 1754457 Green | NEW

4 | fatboy® Headdemock
 399 € oder 109.000 M | Art.-Nr.: 1740935 Red
 Art.-Nr.: 1732744 Taupe (ohne Abb.)
 Art.-Nr.: 1752013 Lime Green (ohne Abb.)
 Art.-Nr.: 1754458 Pink (ohne Abb.) | NEW
 Art.-Nr.: 1754459 Light Blue | NEW

5 | fatboy® Edison
 In drei Größen erhältlich.
fatboy® Edison the Petit
 Größe (H x Ø): 25 x 16 cm, Gewicht: 500 g.
 65 € oder 18.000 M | Art.-Nr.: 1741596
fatboy® Edison the Medium
 Größe (H x Ø): 52 x 32,5 cm, Gewicht: 3 kg.
 229 € oder 63.000 M | Art.-Nr.: 1745417 (ohne Abb.)
fatboy® Edison the Grand
 Größe (H x Ø): 92 x 60 cm, Gewicht: 12 kg.
 469 € oder 129.000 M | Art.-Nr.: 1735277 (ohne Abb.)

6 | fatboy® Trans-Parents
 289 € oder 79.000 M | Art.-Nr.: 1753251 Transparent (ohne Abb.)
 Art.-Nr.: 1753252 Dark Grey
 Art.-Nr.: 1753253 Brown (ohne Abb.)

7 | fatboy® Party Polonaise | NEW
 139 € oder 39.000 M | Art.-Nr.: 1754462

8 | Lamzac the Original 2.0
 75 € oder 21.000 M | Art.-Nr.: 1752126 Black (ohne Abb.)
 Art.-Nr.: 1752127 Red
 Art.-Nr.: 1752128 Aqua Blue (ohne Abb.)
 Art.-Nr.: 1752129 Taupe (ohne Abb.)



1 | Nespresso Expert EN 350.G/EN 355.GAE

Direktwahltasten für Ristretto, Lungo, Espresso und Americano, per App steuerbar, betriebsbereit in 30 Sek., 1,2l-Wassertank, 1.600 W (EN 350.G), 2.090 W (EN 355.GAE), Größe (B x H x T): 28,7 x 22,3 x 38,1 cm.

Nespresso Expert EN 350.G

235 € oder **65.000 M** | Art.-Nr.: 1750641 (ohne Abb.)

Nespresso Expert & milk inkl. Aeroccino EN 355.GAE

275 € oder **76.000 M** | Art.-Nr.: 1750802



2 | Nespresso Lattissima One EN 500

Kapselsystem für Espresso, Lungo und Milchkaffee, Milchaufschäumsystem mit Eco-Sensor, 1l-Wassertank, 1.400 W, Milchbehältervolumen: 120 ml, Größe (B x H x T): 15,4 x 25,6 x 32,4 cm.

199 € oder **55.000 M** | Art.-Nr.: 1753327 Silky White

Art.-Nr.: 1753328 Mocha Brown



Inklusive
zwei Tassen



3 | Nespresso Essenza Mini inkl. Aeroccino EN 85.WAE

Direktwahltasten für Espresso und Lungo, separater Milchaufschäumer für cremigen Cappuccino oder Latte Macchiato, 0,6l-Wassertank, 1.260 W, Größe (B x H x T): 11 x 20,5 x 32,5 cm, Farbe: Pure White.

137 € oder **38.000 M** | Art.-Nr.: 1753323



4 | Nespresso Essenza Mini EN 85

Red Dot Award: Product Design 2017*, Kapselsystem, Direktwahltasten für Espresso und Lungo, 0,6l-Wassertank, 1.260 W, Größe (B x H x T): 11 x 20,5 x 32,5 cm.

82 € oder **23.000 M** | Art.-Nr.: 1753324 Pure White

Art.-Nr.: 1753325 Glossy Red

Art.-Nr.: 1753326 Lime Green



5 | De'Longhi PrimaDonna Class ECAM 556.75.MS

15 Kaffee- und Milchspezialitäten, Teefunktion mit vier wählbaren Temperaturen, intuitives Display mit Sensor-Touch-Bedienfeld, per App bedienbar, Auto Clean Funktion, 2l-Wassertank, 1.450 W, Größe (B x H x T): 26 x 36,1 x 46,9 cm.

1.299 € oder **358.000 M** | Art.-Nr.: 1753329



6 | De'Longhi DEDICA Style EC 685

Espressomaschine für Pulver oder E.S.E. Pads, professionelle Milchaufschäumdüse, Dampf- und Heißwasserregler, Abtropfschale mit Wasserstandanzeige, automatische Abschaltung, 1l-Wassertank, 1.350 W, Größe (B x H x T): 14,9 x 30,5 x 33 cm.

189 € oder **52.000 M** | Art.-Nr.: 1753426 Shiny Metal

Art.-Nr.: 1753424 Stone Red

Art.-Nr.: 1753423 Black Swing

Art.-Nr.: 1753425 Chess White



7a |



7b |

7c |

7d |

7 | De'Longhi DINAMICA

Kaffeevollautomat mit Sensor-Touch-Direktwahltasten, My Coffee-Funktion für individuelle Getränke, Bereitstellung von heißer Milch und Wasser, Milchschaum in Baristaqualität, 1,8l-Wassertank, 1.450 W, Größe (B x H x T): 23,6 x 34,8 x 42,9 cm.

7a | De'Longhi DINAMICA ECAM 350.75.SB

Mit LatteCrema System, automatische Milchschaum-Systemreinigung.

749 € oder **206.000 M** | Art.-Nr.: 1749875 Silber

7b | De'Longhi DINAMICA ECAM 350.55.B

Mit LatteCrema System, automatische Milchschaum-Systemreinigung.

629 € oder **173.000 M** | Art.-Nr.: 1749908 Schwarz

7c | De'Longhi DINAMICA ECAM 350.35.SB

Mit professioneller Milchschaumdüse (heiße Milch und Milchschaum) und zusätzlicher Direktwahltaste für Doppio+.

589 € oder **162.000 M** | Art.-Nr.: 1750047 Silber

7d | De'Longhi DINAMICA ECAM 350.15.B

Mit traditioneller Milchschaumdüse (Milchschaum), Sensorbedienfeld mit beleuchteten Symboltasten.

499 € oder **138.000 M** | Art.-Nr.: 1750046 Schwarz



Die perfekte Büro-Lösung — (+)



1 | JURA S8

One-Touch-Funktion für die Zubereitung von 15 Kaffeespezialitäten, Aroma^{G3}-Mahlwerk, Puls-Extraktionsprozess (P.E.P.[®]), 10,9 cm (4,3")-Touchscreen-Farbdisplay, integriertes Milchsystem-, Spül- und Reinigungsprogramm inkl. Behälter, 1,9l-Wassertank, 1.450 W, Größe (B x H x T): 28 x 34,8 x 43,9 cm, Farbe: Moonlight Silver.

1.589 € oder **437.000 M** | Art.-Nr.: 1753247

2 | JURA X8 | NEW

SWISS MADE

One Touch-Funktion für die Zubereitung von 21 Kaffeespezialitäten, Puls-Extraktionsprozess (P.E.P.[®]), Aroma^{G3}-Mahlwerk, JURA Feinschaumtechnologie, automatische Filtererkennung, selbstreinigend auf Knopfdruck, abschließbarer 500 g-Bohnenbehälter, 5l-Wassertank, 1.450 W, Größe (B x H x T): 37,3 x 47 x 46,1cm, Farbe: Platin.

2.845 € oder **783.000 M** | Art.-Nr.: 1754294

5 | GRAEF SKS 320 Allerschneider | NEW

Vollmetallmaschine „Made in Germany“ mit Glasbodenplatte, einfache Bedienung, sichere Handhabung, Edelstahl-Wellenschliffmesser mit Safety-Verschluss, leichtgängiger Schlitten mit Edelstahlauflage, Eco Power Motion Motor, 45-170 W, Größe (B x H x T): 24 x 26 x 35 cm, Gewicht: 4,1 kg.

179 € oder **49.000 M** | Art.-Nr.: 1754316

6 | GRAEF FK 701 Filterkaffeemaschine | NEW

Kaffee wie von Hand gebrüht dank „Direct-Brew“ Brühverfahren, Touch-Display, zwei bis zehn Tassen, elektronische Wasserstandsanzeige, Vorbrühfunktion, Edelstahl-Brühkopf, Entkalkungsprogramm, herausnehmbarer Kaffeefilter mit Tropfstopp, 1.200 W, Größe (B x H x T): 20 x 40 x 26 cm.

139 € oder **39.000 M** | Art.-Nr.: 1754314 Weiß
Art.-Nr.: 1754315 Schwarz



Gehäuseteile aus Aluminiumguss mit hochwertiger Einbrennlackierung — (+)

3 | JURA E8 | NEW

Zwölf programmierbare Kaffeespezialitäten, Aroma^{G3}-Mahlwerk, Puls-Extraktionsprozess (P.E.P.[®]), Intelligent Water System (I.W.S.[®]), One-Touch-Funktion, integriertes Milchsystem-, Spül- und Reinigungsprogramm inkl. Behälter, 1,9l-Wassertank, 1.450 W, Größe (B x H x T): 28 x 35,1 x 43,9 cm, Farbe: Platin.

1.079 € oder **297.000 M** | Art.-Nr.: 1754268

4 | JURA Z8 | NEW

SWISS MADE

German Design Award 2017*, 21 programmierbare Kaffeespezialitäten, Aroma^{G3}-Mahlwerk, Puls-Extraktionsprozess (P.E.P.[®]), 10,9 cm (4,3")-Touchscreen-Farbdisplay, integriertes Milchsystem-, Spül- und Reinigungsprogramm inkl. Behälter, 2,4l-Wassertank, 2.450 W, Größe (B x H x T): 32 x 38 x 45 cm, Farbe: Aluminium Chrom.

2.949 € oder **811.000 M** | Art.-Nr.: 1754266

7 | GRAEF AutoManuale 30 Aufschnittmaschine | NEW

Schwungradmaschine im 50er-Jahre Vintage-Stil, automatischer Schneidprozess bei manuellem Antrieb, hartverchromtes Hochleistungsmesser, großflächiger Edelstahlschlitten, Schnittstärke: 0-3 mm, Größe inkl. Fuß (B x H x T): 58,5 x 132,5 x 76 cm, Gewicht inkl. Fuß: 94 kg.

5.969 € oder **1.642.000 M** | Art.-Nr.: 1754341

Gilt für alle Artikel auf dieser Seite: Gläser auf den Produktabbildungen sind nicht im Lieferumfang enthalten.
*Weitere Informationen zum Award auf www.german-design-award.com

Weil schon die Zubereitung puren Genuss verspricht!

KitchenAid steht für Perfektion bis ins Detail. Denn die leistungsstarken Küchenhelfer wissen eben, wie leckere Kreationen auf Knopfdruck gelingen. Und dank des einzigartigen Designs in brillanten Farben kommt auch der Augenschmaus nicht zu kurz.



1 |



Foto: NOBU, www.fotolia.com



4 |



5 |



3a |



2 |



6 |



3b |

Weitere Produkte von
KitchenAid finden Sie auf
worldshop.eu/kitchenaid

1 | KitchenAid ARTISAN 4-Scheiben-Toaster

319 € oder 88.000 M | Art.-Nr.: 1743682 Medaillon-Silber
Art.-Nr.: 1753308 Candy Apple (ohne Abb.)

2 | KitchenAid ARTISAN Cold Brew

149 € oder 41.000 M | Art.-Nr.: 1753488

3 | KitchenAid Zubehör

3a | Kitchenaid Nudelvorsatz, mit drei Walzen
199 € oder 55.000 M | Art.-Nr.: 1753314

3b | Kitchenaid Gemüseschneider, mit drei Trommeln
103 € oder 29.000 M | Art.-Nr.: 1753316

3c | Kitchenaid Zitruspresse
50 € oder 14.000 M | Art.-Nr.: 1753313 (ohne Abb.)

3d | Kitchenaid Entsafter Vorsatz*
165 € oder 46.000 M | Art.-Nr.: 1753315 (ohne Abb.)

4 | KitchenAid ARTISAN 2-Scheiben Toaster

249 € oder 69.000 M | Art.-Nr.: 1751899 Candy Apple (ohne Abb.)
Art.-Nr.: 1751900 Onyx Black (ohne Abb.)
Art.-Nr.: 1743679 Almond Creme
Art.-Nr.: 1743680 Medaillon-Silber (ohne Abb.)

5 | KitchenAid ARTISAN Wasserkocher, 1,5l

172 € oder 48.000 M | Art.-Nr.: 1751903 Onyx Black
Art.-Nr.: 1743676 Almond Creme (ohne Abb.)
Art.-Nr.: 1751902 Candy Apple (ohne Abb.)
Art.-Nr.: 1743677 Medaillon-Silber (ohne Abb.)

6 | KitchenAid ARTISAN Küchenmaschine, 4,8l

Inkl. Edelstahlschüssel mit Griff, Schneebesen, Knethaken, Flachrührer und Kochbuch App.

529 € oder 146.000 M | Art.-Nr.: 1753311 Onyx Black (ohne Abb.)
Art.-Nr.: 1750793 Almond Creme (ohne Abb.)

Inkl. Edelstahlschüssel mit Griff, Spritzschutz, Schneebesen, Knethaken, Flachrührer, Flexi-Rührer, 3l-Edelstahlschüssel, Kochbuch und Kochbuch App.

559 € oder 154.000 M | Art.-Nr.: 1741916 Candy Apple
Art.-Nr.: 1743685 Medaillon-Silber (ohne Abb.)
Art.-Nr.: 1753312 Heidelbeere (ohne Abb.)
Art.-Nr.: 1754326 Seidenpink (ohne Abb.) | NEW
Art.-Nr.: 1754325 Eisblau | NEW
Art.-Nr.: 1754324 Pistazie (siehe S. 67) | NEW



Foto: anaumenko, www.fotolia.com

Smarter essen

Vorbereitung ist alles – vor allem, wenn mitten im hektischen Arbeitsalltag der Hunger kommt! Die Ernährungstrainerin Sarah J. Tschernigow erklärt, wie gesunder Genuss nicht nur zwischen zwei Meetings, sondern auch im Handgepäck seinen Platz findet.

Hand auf Herz und Hüfte: Gehen Sie oft aus dem Haus, ohne gefrühstückt zu haben? Und kaufen sich auf dem Weg zur Arbeit ein Teilchen beim Bäcker? Verlassen Sie sich mittags auf die Kantine oder ein nahes Lokal? Ich habe das früher fast jeden Tag so gemacht. Als Journalistin hastete ich von Termin zu Termin und hatte weder Zeit zum Essen noch zum Kochen. Und um ehrlich zu sein,

zu Letzterem fehlte mir auch meist die Lust. Nach einem langen Arbeitstag dachte ich an meine Couch, nicht an meine Küche.

Bis ich vor einigen Jahren – nun mit ein paar Kilo mehr auf den Rippen – begann, Strategien für meine Ernährung zu entwickeln. Das Ziel war, auch mit wenig Zeit gesunden Genuss in meinen Alltag zu integrieren.

Ich entdeckte Mealprep für mich – das Vorkochen. Und dabei, ganz ehrlich, koche ich nicht gern! Weil ich weiß, dass es vielen Menschen ähnlich geht, erkläre ich in meinen Vorträgen und Coachings, wie einfach und zeitsparend Mealprep ist.

Prep kommt von preparation. Es bedeutet, vorbereitet zu sein und das Essen nicht dem Zufall zu überlassen. Beim Mealprep bereitet man aus (wenigen) Zutaten in einem Rutsch mehrere Mahlzeiten für die nächsten Tage vor. Es bedeutet aber auch, sich ein belegtes Vollkornbrot mitzunehmen, eine Banane dabeizuhaben oder an eine Tüte Nüsse zu denken, die nachmittags als Energielieferant dient. Kurz: Es geht darum, gesunde Ernährung praktikabel zu machen.

Steht eine Dienstreise an, steigt das Risiko, dass wir unser Essen nicht selbst zubereiten können. Ob das belegte Brötchen beim Bäcker oder die Asia-Pfanne im Imbiss: Viele Lebensmittel, die uns unterwegs begegnen, sind industriell verarbeitet. Das heißt, sie enthalten womöglich versteckte Zucker und Fette, oft auch Geschmacksverstärker oder Konservierungsstoffe.

Mit diesen zwölf Mealprep-Tipps kommen Sie gut durch die Woche – auch wenn es Reisetage darin gibt

- 1** Packen Sie immer Obst oder Gemüse als Snack ein.
- 2** Gemüse ist King. Es gehört bei jeder Mahlzeit ein großer Berg davon auf den Teller.
- 3** Apropos: Gemüse muss nicht immer frisch gekauft werden. Halten Sie Tiefkühlgemüse bereit, aber achten Sie darauf, dass die Packung keine weiteren Inhalte aufführt. Würzen können Sie selbst am besten!
- 4** Ob Gemüse, Fisch, Fleisch oder Beilage: Kochen Sie die doppelte bis dreifache Menge, damit es für mehrere Mahlzeiten reicht.
- 5** Langeweile wird vermieden, wenn es am ersten Tag in der Mittagspause den vorgekochten Reis mit – ebenfalls vorbereitetem – Rind und Gemüse gibt und der restliche Reis am zweiten Tag mit Feta, frischen Tomaten und Paprika zum Salat wird, den Sie mit Öl und Essig anmachen. Seien Sie kreativ!
- 6** Ist das Gewürzregal gut bestückt, gelingt das Kreativsein leicht: Bereiten Sie zum Beispiel zwei Hühnerbrüste vor. Verpassen Sie der ersten einen indischen Touch, während die andere vor dem Braten in Honig und Thymian mariniert wird. Der Extra-Zeitaufwand ist minimal!
- 7** Kochen Sie so oft es geht mit Produkten, für die es keine TV-Werbung gibt – sie sind meist natürlicher. Statt Fischstäbchen also Fischfilets, statt fertiger TK-Kroketten lieber Kartoffeln.
- 8** Müssen Sie unterwegs essen, sollte es stets das Produkt sein, das am wenigsten verarbeitet wurde. Am Frühstücksbüfett Naturjoghurt statt Erdbeerjoghurt, Haferflocken statt Knuspermüsli. Beim Bäcker lieber eine Putenbrust-Stulle als das Schinkencroissant. Im Coffeeshop den Apfel statt des abgepackten Fruchtriegels.
- 9** Halten Sie zu Hause einen Vorrat an Sattmachern bereit, die keine Zubereitung erfordern: Brot und Aufstriche, Reiswaffeln, Nüsse.
- 10** Fürs Handgepäck im Flugzeug sind Studentenfutter und Trockenobst perfekt. Sie werden nicht matschig, krümeln nicht, riechen nicht unangenehm.
- 11** Als Babynahrung verkauftes Obstpüree im Glas ist oft der bessere Smoothie oder ersetzt ein Dessert.
- 12** Schaffen Sie sich schöne Transportgefäße an. Vergilbte Plastikdosen wecken wenig Appetit, über Kunststoffboxen in hübschen Farben oder Retro-Weckgläser freut sich auch das Auge!



Foto: Markus Nass

Sarah J. Tschernigow

Der Journalistin und Fitnesstrainerin gelang mit ihrem Podcast „no time to eat“ 2017 der Sprung an die Spitze der deutschen iTunes-Charts. Ihr Ziel ist es, gesunde Ernährung in den stressigen Alltag zu integrieren.

notimetoeat.de

PHILIPS

1 | Philips New Daily Smoothie Maker | NEW

Mini-Mixer mit bruchsicherem Mix-Becher, Multi-Zerkleinerer und 0,6l „On the Go“-Flasche, ideal für Smoothies, Mixgetränke, Suppen und Dips, 350 W, Strom via Netzteil (220-240 V), Größe (B x H x T): 24 x 24 x 28 cm.

55 € oder 16.000 M | Art.-Nr.: 1754319





So gelingt das Vorbereiten wie von selbst!

Foto: UBER IMAGES, www.fotolia.com



2 |

PHILIPS

3 | Philips Airfryer XXL HD9650/90 Heißluftfritteuse

Außen knusprig, innen zart, frittiert mit 90% weniger Fett*, großer Garkorb für mehr Vielfalt, Temperatur: 40-200°C, Warmhaltefunktion, Korbkapazität: 1,4 kg, 2.250 W, Größe (B x H x T): 43,2 x 30,4 x 32,4 cm, Gewicht: 6,7 kg.

329 € oder 91.000 M | Art.-Nr.: 1753258



3 |

*Im Vergleich zu einer herkömmlichen Philips Fritteuse.



4 |



1 |



1 | Fissler °SensoRed® Pfanne

Thermo-sensitive Antihafversiegelung zeigt die ideale Brattemperatur an, geeignet für Induktionsherde, ergonomischer Komfortgriff, Made in Germany, Material: Aluminium.

Fissler °SensoRed® Pfanne, 20 cm
69 € oder 19.000 M | Art.-Nr.: 1751880
Fissler °SensoRed® Pfanne, 24 cm
79 € oder 22.000 M | Art.-Nr.: 1751881
Fissler °SensoRed® Pfanne, 28 cm
89 € oder 25.000 M | Art.-Nr.: 1751882

2 | Fissler intensa® Topfset, 5-tlg.

Drei Kochtöpfe (Ø: 16, 20, 24 cm), Bratentopf (Ø: 20 cm), Stielkasserolle (Ø: 16 cm), Abgießfunktion, Messskala, breiter Schüttrand, cookstar® Allherdboden, Made in Germany, Material: Edelstahl 18/10.

379 € oder 105.000 M | Art.-Nr.: 1752773



BRAUN

4 | Braun MultiMix 5 HM 5107 Handmixer

Stufenlose Geschwindigkeitsregelung, optimale Gewichtsverteilung durch vertikale Motorausrichtung für weniger Kraftaufwand, ergonomischer Softgriff, 750 W, inkl. Schneebesens, Knethaken, PowerBell Mixfuß mit Spritzschutz und 600 ml-Mix- und Messbecher, Größe (B x H x T): 7,5 x 16,3 x 21,1 cm, Gewicht: 1 kg.

79 € oder 22.000 M | Art.-Nr.: 1753504

BRAUN

5 | Braun MultiQuick 9 MQ 9087X Stabmixer

ACTIVEBlade: effektives Pürieren härtester Zutaten, SPLASHControl: bester Spritzschutz, Smart Speed-Geschwindigkeitsregelung, 1.000 W, inkl. Zubehör: u. a. Küchenmaschinenaufsatz, Zerkleinerer, Kartoffelstampfer, Größe (H x Ø): 41 x 6,8 cm, Gewicht: 1 kg.

135 € oder 38.000 M | Art.-Nr.: 1750648



Mit ACTIVEBlade Technologie



Self-Detect-Technologie zur automatischen Behältererkennung

6 | NEW



Inklusive Zusatzschüssel Fleischwolf, Gewürzmühle, und Standardzubehör

KENWOOD

7 | Kenwood Cooking Chef Gourmet KCC9060S

Küchenmaschine mit Kochfunktion, acht Geschwindigkeitsstufen und Pulse-Funktion, zehn Rührintervallstufen, 24 voreingestellte Programme, 1.500 W, 6,7l-Edelstahlschüssel, inkl. Zubehör: u. a. ThermoResist Glas-Mixaufsatz (1,6l), Multi-Zerkleinerer (1,2l), Timer, 5-tlg. Patisserie-Set, Größe (B x H x T): 40 x 34,5 x 37 cm.

1.299 € oder 358.000 M | Art.-Nr.: 1753505



5 | Inkl. umfangreichem Zubehörpaket



6 | Vitamix® A2500i ASCENT Series Hochleistungsmixer | NEW

Drei Automatikprogramme, variable Geschwindigkeitskontrolle, Pulsfunktion, digitaler Timer, Verriegelungssystem im Deckel, 2l-Behälter, Plus X-Award für High Quality, Design, Bedienkomfort und Funktionalität**, Strom via Netzteil, 1.200-1.400 W, Größe (B x H x T): 20,3 x 43,2 x 27,9 cm.

699 € oder 193.000 M | Art.-Nr.: 1753863 Weiß
Art.-Nr.: 1753862 Schwarz



7 |



3-in-1: Teekoher,
Wasserkocher,
Präzisionsgarer

1 | NEW



GASTROBACK

Herausnehmbarer
Eisbehälter



1 | NEW

2 |

1 | Gastroback Tea & More Advanced | NEW

Wasserkocher mit Gareinsatz für die Zubereitung von Speisen, Joghurt und Baby-nahrung, auch für Schokofondue geeignet, sechs Teeprogramme u.a. Ice-Tea, vier Kochprogramme mit zusätzlicher Custom Funktion, LCD Display, 1,5l-Glasbehälter (Schott), Edelstahl-Teefilter, 750 ml-Glas-Gareinsatz, inkl. Rezeptbuch.

189 € oder 52.000 M | Art.-Nr.: 1754454

2 | Gastroback Smart Ice Cream Advanced

Zwölf Programme, u. a. Sorbet und Frozen Joghurt, automatische Steuerung, befüllbar im Betrieb, Kompressorkühlung, Edelstahlgehäuse, Kapazität: 1l, inkl. Rezeptideen.

399 € oder 109.000 M | Art.-Nr.: 1745074



5 | NEW

5 | CASO IceMaster Ecostyle | NEW

Schnelle Eiswürfelproduktion in 6 bis 13 Min., bis zu 12 kg in 24 Std., Sichtfenster, automatische Abschaltung, 1,7l-Wassertank, 90 W, Größe (B x H x T): 24,5 x 33,5 x 37 cm, Gewicht: 9,8 kg.

179 € oder 49.000 M | Art.-Nr.: 1754323



Verwandelt jeden Topf in ein
SousVide-Gerät

39 € Ersparnis
beim Setkauf**

6 | NEW

6 | CASO SousVide Kombi-Set | NEW

Fleisch, Fisch, Gemüse und Obst mit dem CASO VC 350 Vakuuierer vakuumieren und mit dem CASO SV 300 SousVide Garer** garen, hält die Zutaten zart, saftig, aromatisch und vitaminreich, 120 W / 800 W, Display mit Sensor-Touch-Steuerung.

269 € oder 74.000 M | Art.-Nr.: 1754320



Auch als Set
erhältlich*

3 |

3 | Bosch Eisbereiter MUM5820

Lieblingseisorten und Sorbets ganz einfach in nur 30 Min. selbst herstellen, Spritzschutzdeckel, Einfüllöffnung, Rührwerkzeug mit Sicherheitskupplung, inkl. Spatel, Größe (B x H x T): 18 x 18 x 18 cm, Gewicht: 2,2 kg.

79 € oder 22.000 M | Art.-Nr.: 1750040



Inkl. umfang-
reichem Zubehör

4 |

4 | Bosch CreationLine Küchenmaschine MUM58L20 / MUM58K20 / MUM58720

3D PlanetaryMixing: einzigartiges Rührsystem für optimale Vermengung, sieben Geschwindigkeitsstufen, spülmaschinengeeignetes Zubehör, 1.000 W, Größe (B x H x T): 28 x 28,2 x 27,1cm, Gewicht: 4,5 kg.

229 € oder 63.000 M | Art.-Nr.: 1749588 MUM58L20 Mineral Silver
Art.-Nr.: 1749589 MUM58K20 Gentle Pink
Art.-Nr.: 1753887 MUM58720 Deep Red

7 | CASO Barbecue Cooler
Edelstahlgehäuse, Direktkühlung, für den Outdoor-Einsatz geeignet, Isolier-Sicherheitsglas mit UV-Filter, Innenraumbeleuchtung, herausziehbare Einlegeböden, Energielabelwerte***: A / 194 kWh / 631 / 40 dB, Größe (B x H x T): 43 x 69,7 x 50,7 cm, Gewicht: 32,7 kg.

499 € oder 138.000 M | Art.-Nr.: 1749553



60% größere Nutzfläche durch
Garen auf zwei Ebenen

8 | CASO MCG25 Ceramic Chef

Mikrowelle (900 W) und Grill (1.200 W) in einem, zusätzliche Heißluftfunktion (2.050 W), gleichzeitiges Auftauen und Garen auf zwei Ebenen, Keramikboden, Mikrowellenreflektor, neun Kochprogramme, vier Kombiprogramme, Garraum: 25l, Größe (B x H x T): 49 x 28,5 x 48 cm.

169 € oder 47.000 M | Art.-Nr.: 1751891



*Das Bosch Eisbereiter Set (Art.-Nr.: 1750041, 1750042 und 1754296) finden Sie zum Preis von 299 € online.

**Der CASO Vakuuierer (Art.-Nr. 1754322) sowie der CASO SousVide Garer (Art.-Nr. 1754321) sind auch separat erhältlich auf worldshop.eu
***Energieeffizienzklasse (A+++ bis D) / Ø jährlicher Energieverbrauch / Nutzinhalt / Geräuschemission



⊕ Sprachsteuerung über Alexa



VORWERK

4 | Vorwerk Kobold VR200 Saugroboter

Bodenreinigung für Hart- und Teppichböden, selbstständige Navigation, Timer-Funktion, App-Steuerung, Alexa-fähig, Lithium-Ionen-Akku (14,4 V / 5.800 mAh), Größe (B x H x T): 34 x 9 x 34 cm.

749 € oder 206.000 M | Art.-Nr.: 1746192

5 | Vorwerk Kobold VC100 Akkusauger

Komfortable und leichte Handhabung, zwei Saugstufen, kabellose Energiezufuhr, Ladestation für Wand- oder Tischmontage geeignet, leistungsstarker Lithium-Ionen-Akku (Laufzeit bis zu 20 Min.), Größe (L): 41,7 cm.

129 € oder 36.000 M | Art.-Nr.: 1744252

iRobot 25 JAHRE
Robotik - Expertise & Innovation



1 | iRobot Roomba 606 | NEW

3-Stufen-Reinigungssystem, rotierende Seitenbürste, gegenläufig bewegende Aufnahmebürste, effektive Schmutzaufnahme, iAdapt-Navigation®, Laufzeit bis zu 60 Min., Größe (Ø x H): 34 x 9,2 cm.

249 € oder 69.000 M | Art.-Nr.: 1754695

2 | iRobot Roomba 896 mit App-Steuerung | NEW

Verfilzungsfreie Gummiwalzen, praktisch wartungsfrei, geeignet für Tierhaare, fünffach höhere Reinigungsleistung dank AeroForce-System®, iAdapt-Navigation®, Laufzeit bis zu 60 Min., Größe (Ø x H): 35,3 x 9,2 cm.

599 € oder 165.000 M | Art.-Nr.: 1754696

3 | iRobot Roomba 980 mit App-Steuerung

10 mal mehr Reinigungsleistung im Turbo-Teppich-Modus*, reinigt eine komplette Etage, Präferenzsteuerung und Reinigungskarte per App, iAdapt® 2.0 Navigation mit visueller Erfassung, Laufzeit bis zu 120 Min., Größe (Ø x H): 35,1 x 9,2 cm.

999 € oder 275.000 M | Art.-Nr.: 1753222



TESTSIEGER
Stiftung Warentest **GUT (2,2)**
test Kobold VR200
Im Test: 8 Saugroboter
Ausgabe 02/2017
www.test.de
17NE18

*Im Vergleich zur Roomba 600-, 700-Serie.

AEG

2in1-Funktion mit herausnehmbarem Akkusauger

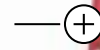

1 | AEG CX7 ANIMAL iX FLEXIBILITY CX7-2-45AN | NEW

Kabelloser 2in1 Akku-Handstaubsauger, zwei Leistungsstufen, LED-Frontlichter, freistehende Parkfunktion, beutellose Powerflow-Cyclone-Technologie, Staubbehälter: 500 ml, inkl. Selbstreinigungsfunktion der Bürstenrolle, Lithium-High-Density-Akku (Laufzeit bis zu 45 Min./135 m²).

379 € oder 105.000 M | Art.-Nr.: 1754304



Inkl. AnimalCare Elektroaugbürste: ideal für Allergiker und Haustierbesitzer



2 | AEG VX7 ANIMAL iX POWER VX7-2-CR-A | NEW

Leistungsstarker Staubsauger, hoher Bedienungskomfort, ideal für die Entfernung von Tierhaaren, bestens geeignet für Allergiker dank AllergyPlus™ Filter, ergonomischer Handgriff, inkl. DustMagnet Silent Bodendüse mit Automatikfunktion, hochwertiger Turbo- und Hartbodendüse, Aktionsradius: 12 m, 550-650 W, Energielabelwerte*: A+/21,2 kWh/B/A/A/70 dB.

239 € oder 66.000 M | Art.-Nr.: 1754305



3 | AEG VX9 ANIMAL iX PERFORMANCE VX9-2-CR-A | NEW

Easy Flow System, spezielle Flow Motion Bodendüse für ausgezeichnete Performance, bestens geeignet für Haustierbesitzer und Allergiker dank waschbarem AllergyPlus™ Filter, geschlossener ERGO-Handgriff, inkl. Mini-Turbo- und Hartbodendüse, Aktionsradius: 12 m, 700-850 W, Energielabelwerte*: A/26,8 kWh/B/A/A/65 dB, Haus & Garten Test 05/2017**
„Sehr gut“ (Testsieger, 1,3).

319 € oder 88.000 M | Art.-Nr.: 1754303



Inkl. umfangreicher Zusatzausstattung und Spezialdüsen-Set zur Entfernung von Tierhaaren

4 | AEG LX7 ANIMAL iX POWER LX7-2-CR-A | NEW

Leistungsstarker und beutelloser Staubsauger, Turbo-Cyclonic Technologie, Silence Pro System™ für leises Reinigen, Easy Empty™ für die einfache und hygienische Entleerung, Allergy Plus™ Filter, inkl. Hartboden- und Turbo-Bodendüse und Spezialdüsen-Set zur Entfernung von Tierhaaren, Staubbehälter: 1,4 l, Aktionsradius: 9 m, 650-750 W, Energielabelwerte*: A/26,4 kWh/C/A/A/72 dB.

249 € oder 69.000 M | Art.-Nr.: 1754306

5 | ECOVACS WINBOT 950 Fensterreinigungsroboter

Kluge Sensorik, erkennt Fenstergriffe und rahmenlose Oberflächen, automatische Glasreinigung, Smart Drive System, Größe (B x H x T): 27,3 x 27,3 x 12,3 cm, Gewicht: 3,3 kg.

399 € oder 109.000 M | Art.-Nr.: 1751000



Drehung um 90°, ohne das Reinigungspfad zu bewegen



ECOVACS ROBOTICS

De'Longhi Better Everyday



6 | De'Longhi PAC AN112 SILENT | NEW

Raumkühlung bis 110 m³, automatisch regulierbar, Raumthermostat, Timer, Kondenswasser-Recycling-System, Kühlmittel R290, 2.900 W, Energielabelwerte***: A+ / 2,9 kW / 3,1 W / 63 dB / 0,9 kWh, Größe (B x H x T): 44,9 x 75 x 39,5 cm, Gewicht: 30 kg.

799 € oder 219.000 M | Art.-Nr.: 1754342



7 | ECOVACS DEEBOT OZMO 930 | NEW

Bodenreinigung für Hart- und Teppichböden, Saug- und Wischfunktion, elektronisch gesteuertes Wassertank, Smart Navi Technologie, Steuerung via App, Staubbehältervolumen: 450 ml, Lithium-Akku (3.200 mAh, Laufzeit bis zu 110 Min.), Größe (B x H x T): 35,4 x 10,2 x 35,4 cm.

599 € oder 165.000 M | Art.-Nr.: 1754444

*Energieeffizienzklasse (A+++ bis D) / Ø jährlicher Energieverbrauch / Teppichreinigungsklasse / Hartbodenreinigungsklasse / Staubemissionsklasse / Schalleistungspegel
**Im Test: 16 Bodenstaubsauger

***Energieeffizienzklasse (A+++ bis D) / Ø Energieverbrauch pro Std. / max. Kühlleistung / EER / Schalleistungspegel

Ideen entwickelt von Ingenieuren

Für Dyson stehen das Erfinden und Verbessern von Produkten stets im Fokus. Dabei setzt das Unternehmen auf Top-Qualität für höchste Ansprüche. Durch fortschrittliche Technologien und clevere Features können Sie in allen Räumen jederzeit auf hygienische Sauberkeit vertrauen. Mehr Infos auf worldshop.eu/dyson



1 | dyson cool AM06 Tischventilator

Gleichmäßiger Luftstrom dank Air Multiplier Technologie, 10-stufige Regulierung, leise und energieeffizient, Timer, Fernbedienung, 26 W, Größe (B x H x T): 35,6 x 55,2 x 14,7 cm, Gewicht: 1,8 kg.

329 € oder 91.000 M | Art.-Nr.: 1745049

2 | dyson AM07 Turmventilator

Kipp- und Drehfunktion, Air Multiplier™ Technologie ohne Rotorblätter, einfach zu reinigen, Sleeptimer, Fernbedienung, 56 W, Größe (B x H x T): 19 x 100,7 x 23 cm, Gewicht: 2,9 kg.

429 € oder 118.000 M | Art.-Nr.: 1747786

3 | dyson AM09 Heizlüfter & Ventilator

Ventilator und Heizlüfter, starker Luftstrom, gleichmäßige Wärmeausbreitung, Sleeptimer, Fernbedienung, Dyson Air Multiplier™ Technologie, 2.000 W, Größe (B x H x T): 20,4 x 59,5 x 20,4 cm, Gewicht: 2,7 kg.

449 € oder 124.000 M | Art.-Nr.: 1747701

4 | dyson Pure Hot & Cool Link Luftreiniger, Heizlüfter & Ventilator

Entfernt 99,95% aller Gase, Allergene und Schadstoffe bis zu einer Größe von 0,1 Mikrometer (Testergebnis gemäß EN1822), 360-Grad-HEPA-Filter, Sensoren zur Luftqualitätsmessung, Heizlüfter- und Ventilatorfunktion, App-Steuerung, Größe (B x H x T): 22 x 63 x 22 cm, Gewicht: 4 kg.

509 € oder 139.000 M | Art.-Nr.: 1751307

5 | dyson Supersonic Haartrockner

Schnelleres Trocknen, magnetische Aufsätze, Temperatursensor schützt vor Hitzeschäden, kein Gitter – kein Verfangen der Haare, digitaler Motor, Größe (B x H x T): 7,8 x 24,5 x 9,7 cm, Gewicht: 630 g.

399 € oder 112.000 M | Art.-Nr.: 1751346

Kabellos überall einsetzbar

Laufzeit bis zu 20 Min. 

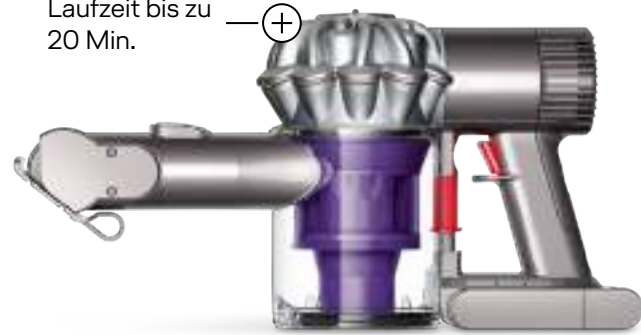

1 | dyson V6 Trigger+
Konstant hohe Saugkraft, Behältervolumen: 0,4l, 350 W, Nickel-Mangan-Cobalt-Akku (21,6 V, Laufzeit bis zu 20 Min., Ladezeit bis zu 3,5 Std.), inkl. Mini-Elektrobürste, Größe (B x H x T): 38,6 x 20,7 x 14,5 cm, Gewicht: 1,6 kg.
209 € oder **58.000 M** | Art.-Nr.: 1753203



5 | dyson Big Ball Multi Floor 2 | NEW
Richtet sich selbst wieder auf, flexibler Gelenkgriff, Teleskoprohr, Behältervolumen: 1,5l, 600 W, Strom via Netzbetrieb, Energieeffizienzlabel*: A / 28 kWh / C / B / A / 80 dB, 5 Jahre Herstellergarantie, Größe (B x H x T): 30,6 x 96,5 x 73,8 cm, Gewicht: 8 kg.
529 € oder **146.000 M** | Art.-Nr.: 1754518



dyson



6 |
Nimmt mikroskopisch feinen Staub auf, dank pneumatischer Bodendüse.

Inkl. drei verschiedener Bürsten und zwei Düsen 



2 | dyson V7 Animal | NEW
Digitaler V7 Motor, patentierte Zyklontechnologie für hohe Saugkraft, flexibles Rohr, optimierte Behälterentleerung, Behältervolumen: 0,5l, 350 W, Nickel-Mangan-Cobalt-Akku (21,6 V, Laufzeit bis zu 30 Min.), Größe (B x H x T): 13,6 x 20,9 x 33,6 cm, Gewicht: 2,4 kg.
459 € oder **127.000 M** | Art.-Nr.: 1754516

Elektrobürste mit Direktantrieb 



3 | dyson V7 Motorhead | NEW
Digitaler V7 Motor, hohe Saugkraft dank Zyklontechnologie, flexibles Rohr, einfache Behälterentleerung, Behältervolumen: 0,5l, 350 W, Nickel-Mangan-Cobalt-Akku (21,6 V, Laufzeit bis zu 30 Min.), Größe (B x H x T): 13,6 x 20,9 x 33,6 cm, Gewicht: 2,3 kg.
409 € oder **113.000 M** | Art.-Nr.: 1754515

Inkl. vier Bürsten und zwei Düsen 



4 | dyson V8 Absolute | NEW
Digitaler V8 Motor mit erhöhter Saugkraft, abnehmbares Rohr, Behältervolumen: 0,5l, 425 W, Nickel-Cobalt-Aluminium-Akku (21,6 V, Laufzeit bis zu 40 Min.), inkl. div. Elektrobürsten, Größe (B x H x T): 13,6 x 20,9 x 33,6 cm, Gewicht: 2,6 kg.
629 € oder **173.000 M** | Art.-Nr.: 1754517

Mit pneumatischer Bodendüse 

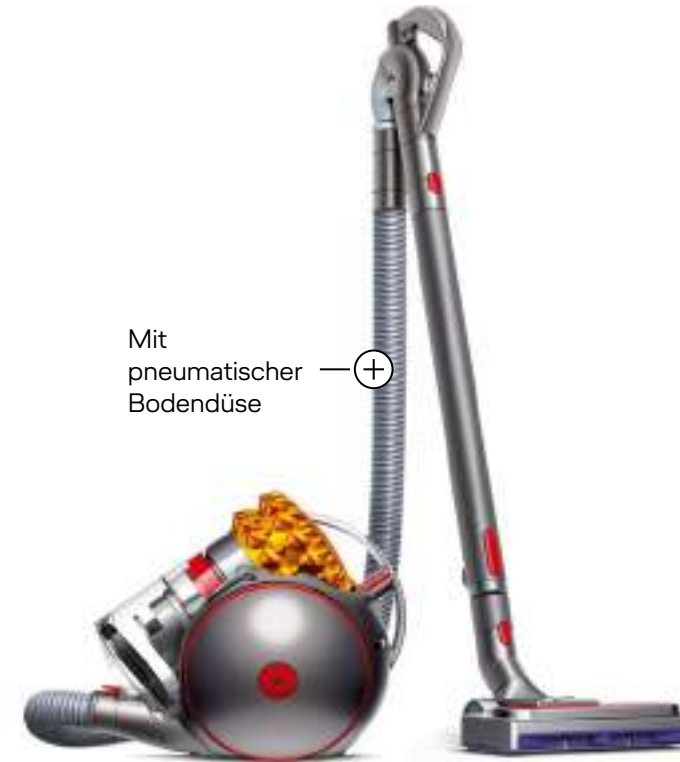

6 | dyson Cinetic Big Ball Multi Floor 2
Cinetic™ Technologie, richtet sich selbst wieder auf, Behältervolumen: 0,8l, 700 W, Strom via Netzbetrieb, Energieeffizienzlabel*: A / 28 kWh / C / B / A / 80 dB, Größe (B x H x T): 31,9 x 102 x 71,7 cm, Gewicht: 8,1 kg.
449 € oder **124.000 M** | Art.-Nr.: 1753208

Inkl. sieben verschiedener Düsen 



7 | dyson Cinetic Big Ball Absolute 2 | NEW
Hygienische Cinetic™ Technologie, richtet sich selbst wieder auf, kontaktlose Schmutzentsorgung, Behältervolumen: 0,8l, 700 W, Strom via Netzbetrieb, Energieeffizienzlabel*: A / 28 kWh / C / B / A / 80 dB, Größe (B x H x T): 31,9 x 102 x 71,7 cm, Gewicht: 8,1 kg.
629 € oder **173.000 M** | Art.-Nr.: 1754519

1 | Bosch Dampfstation Serie 8 VarioComfort | NEW

Temperatur und Dampf optimal kombiniert, Calc'nClean Perfect, kratzfeste Bügelsohle, automatischer Kabeleinzug, abnehmbarer 1,8l-Wassertank, 2.400W, Größe (B x H x T): 24 x 30 x 43 cm, Gewicht: 4,9 kg.

299 € oder **83.000 M**
Art.-Nr.: 1754298



Perfekt aufeinander abgestimmte Bügelprogramme

Bis zu 59 €
Ersparnis beim
Setkauf*

2 | Bosch Dampfstation Serie 4 EasyComfort | NEW

Eine Temperatureinstellung für alle Stoffe, kratzfeste Bügelsohle mit hoher Gleitfähigkeit, Calc'nClean Easy, 1,4l-Wassertank, 2.400 W, Größe (B x H x T): 19,2 x 26 x 38,5 cm, Gewicht: 3,4 kg.

159 € oder **44.000 M**
Art.-Nr.: 1754297



LEIFHEIT

3 | Leifheit Wäscheschirm LinoProtect 400 | NEW

Schützt bis zu vier Ladungen Wäsche vor Regen, UV-Strahlen und Schmutz, stabile Konstruktion, patentierter Wind-Abhebeschutz bis max. Windstärke 5, leichtes Öffnen und Schließen, Größe (B x H x T): 2,9 x 2,3 x 2,9 m, Gewicht: 7 kg.

189 € oder **52.000 M** | Art.-Nr.: 1754351



Mit wasserdichtem Dach



Praktische Aufzugsleinen-Arretierung

4 | Bosch Aktiv-Bügeltisch

Schnelles und schonendes Bügeln, effiziente Absaugfunktion, nimmt Dampf auf, leitet ihn ab und fixiert die Wäsche, große Bügelfläche (107 x 45 cm), Höhenverstellung in sieben Stufen, Größe (B x H x T): 50 x 117 x 15 cm.

239 € oder **66.000 M** | Art.-Nr.: 1751853



Kleidung bequem unterwegs glätten

SteamOne

5 | SteamOne Reisedampfglätter S-Travel | NEW

Glättung von Textilien aller Art, sanfter Dampf, automatische Ausschaltfunktion, herausnehmbarer 260 ml-Wassertank, betriebsbereit in 30 Sek., 1.400 W, Kabellänge: 3 m, inkl. Bürste und Aufhänger mit Saugnapf, Größe (B x H x T): 18,5 x 29,5 x 14 cm, Gewicht: 900 g.

89 € oder **25.000 M** | Art.-Nr.: 1754302

Einstellen des idealen Drucks dank +/- Tasten und LCD-Anzeige



6 | Kärcher K 7 Premium Full Control Plus Home

3-in-1-Multi Jet-Strahlrohr: Einfacher Wechsel zwischen Flachstrahl-, Rotor- und Reinigungsmitteldüse durch Drehen am Strahlrohr, höchste Standfestigkeit, komfortabler Teleskopgriff, wassergekühlter Motor, Flächenleistung von 60 m²/h, inkl. Schlauchtrommel, 10 m Hochdruckschlauch und Home Kit: Flächenreiniger und Reinigungsmittel (1).

619 € oder **171.000 M** | Art.-Nr.: 1752776



8 | Kärcher WV 2 Premium 10 Years Edition Fenstersauger | NEW

Hygienische, streifenfreie und schnelle Reinigung, Kombination aus Sprühflasche und Mikrofaser-Wischbezug, elektrische Absaugfunktion, mit Jubiläumslogo an der Seite, Lithium-Ionen-Akku (Laufzeit bis zu 35 Min.), inkl. zwei Absaugdüsen und Glasreiniger (20 ml).

69 € oder **19.000 M** | Art.-Nr.: 1754307



Saugt und wischt in einem Arbeitsschritt



7 | Kärcher FC 5 Floorcleaner

Hartbodenreiniger, saugt und wischt in einem Arbeitsschritt, automatische Befeuchtung der Mikrofaserwalzen, ununterbrochene Absaugung des Wasser-Schmutz-Gemisches, Netzbetrieb, Größe (B x H x T): 28 x 76 x 33 cm, Gewicht: 5,1 kg.

249 € oder **69.000 M** | Art.-Nr.: 1750768



9 | Kärcher OC 3 Bike Box

Mobiler Niederdruckreiniger für unterwegs, ohne Strom- oder Wasseranschluss, Lithium-Ionen-Akku (Laufzeit bis zu 15 Min.), LED-Anzeige, abnehmbarer 4l-Wassertank, inkl. Bike Box für die optimale Reinigung von Fahrrädern und Zweiradreiniger, Größe (B x H x T): 28,5 x 35 x 37,4 cm, Gewicht: 3,4 kg.

152 € oder **42.000 M** | Art.-Nr.: 1751840

*Das Bosch Bügelset (Art.-Nr.: 1754299, 1754300) finden Sie zum Preis von 339 € bzw. 499 € online.



1 | Bosch EasyCut 12

Freihändige Werkstück-Schnitte dank NanoBlade-Technologie, jederzeitiges randnahes Sägen, schneller Sägeblattwechsel, Lithium-Ionen-Akku (2.500 mAh), Schnitttiefe Holz: 65 mm, Schnitttiefe Kunststoff: 30 mm, Gewicht: 900 g.

139 € oder **39.000 M** | Art.-Nr.: 1753243

3 | Bosch Zamo Laser-Entfernungsmesser

Präzise Messungen zwischen 15 cm und 20 m, auf 3 mm genau, benutzerfreundliche 1-Knopf-Bedienung, inkl. zwei AAA-Batterien, Größe (B x H x T): 3,5 x 10 x 2,2 cm, Gewicht: 80 g.

59 € oder **17.000 M** | Art.-Nr.: 1750665



Inkl. drei vielseitiger Aufsätze



2 | Bosch AdvancedImpact 18 | NEW

Schrauben, Bohren und Schlagbohren, Bohrfutter-, Exzenter- und Winkelaufsatz, Standardbit, Quicksnap: schneller Aufsatzwechsel, Lithium-Ionen-Akku (1.500 mAh), inkl. Koffer, Gewicht: 1,4 kg.

239 € oder **66.000 M** | Art.-Nr.: 1754338



4a |

4b | Auch als Set mit Aufsätzen erhältlich

4 | Bosch IXO und IXO Set

Flexibler Akku-Schrauber, schneller Aufsatzwechsel, Arbeitsleuchte, Lade- und Drehrichtungsanzeige, ergonomisches Design, Micro-USB-Lader, Lithium-Ionen-Akku (1.500 mAh), Gewicht: 300g.

4a | Bosch IXO
49 € oder **14.000 M** | Art.-Nr.: 1747782

4b | Bosch IXO Set: IXO Akku-Schrauber inkl. Winkel- und Exzenteraufsatz.
69 € oder **19.000 M** | Art.-Nr.: 1747783

5 | Bosch EasyGrassCut 12-230

Neues einzigartiges Durablade-System mit mehr Schnittleistung bis zum Messerwechsel, Softgriff und praktischer Zusatzhandgriff, Akkuleistung 12 V/2.000 mAh, Schnittkreisdurchmesser: 23 cm, Gewicht: 1,9 kg.

119 € oder **33.000 M**
Art.-Nr.: 1751838



Special Edition
exclusively for Lufthansa



Inklusive Handschuhe

7 | Bosch Rotak 370 LI + Handschuhe

Hohe Schnittqualität, starke Motorleistung (36 V/2.000 mAh Batterie), Bosch Syneon Chip Technologie, verstellbare Ergo-Flex-Griffe, 40l-Fangbox, Schnittbreite: 37 cm, Schnitthöhe: 20-70 mm, Gewicht: 13 kg.

439 € oder **121.000 M**
Art.-Nr.: 1751837



6 | Bosch EasyPrune Akku-Gartenschere | NEW

Schneidet Äste bis Ø 25 mm, Power-Assist-Technologie: kraftunterstütztes Schneiden, Lithium-Ionen-Akku (1.500 mAh, Laufzeit bis zu 450 Schnitte), Größe (B x H x T): 9 x 3 x 24,5 cm, Gewicht: 490 g.

99 € oder **28.000 M** | Art.-Nr.: 1754337



8 | Bosch UniversalInspect Digitales Ortungsgerät | NEW

Inspektion von Rohrleitungen, Dachrinnen oder Hohlräumen, dreistufiger Zoom, Micro-SD-Kartenslot, Staub- und Spritzwasserschutz (IP67) für Kamerakopf und Kabel (ohne Gehäuse), 5,9 cm (2,3")-Farbdisplay, Größe Kamerakopf (Ø): 8 mm, Kabellänge (L): 95 cm, Gewicht: 390 g.

99 € oder **28.000 M**
Art.-Nr.: 1754339



Ermöglicht einen Blick in Hohlräume, abgehangene Decken und weitere schwer einsehbare Stellen.



Heimwerker, aufgepasst! Dieses kleine Multitalent inspiziert für Sie jede noch so kleinste Öffnung. Entdecken Sie alle Funktionen auf **worldshop.eu** (Webcode: DIY1)



Belastbarkeit bis 150 kg

1 |



2 |



1 | Hailo Mini Comfort-Klappritt

2-Stufen-Trittleiter, Standsicherheit dank Soft-Grip-Sohle, Tragegriff mit Entriegelungsfunktion, zusammenklappbar, Größe (B x H x T): 46 x 59,5 x 6,5 cm, Gewicht: 3,6 kg, Material: Aluminium, Kunststoff.

59 € oder 17.000 M | Art.-Nr.: 1749566



2 | Fiskars PowerGear™ X Rollgriff-Gartenschere Bypass PX94

Rollgriff-Gartenschere, zum Schneiden von Ästen und Zweigen bis Ø 26 mm, bis zu dreimal höhere Schneidleistung durch patentierten Getriebemechanismus, austauschbare Klinge aus hochwertigem Stahl, komfortabler Griff mit rutschfester Oberfläche.

39 € oder 11.000 M | Art.-Nr.: 1751829

Inkl. 130 Werkzeugen z. B. Schraubendreher und Ringmaulschlüssel



3 | HAZET Werkstattwagen inkl. 130-tlg. Profi-Sortiment | NEW

Robuste Arbeitsplatte, sieben Schubladen, ergonomisches Arbeiten dank optimierter Arbeitshöhe von 1,04 m, inkl. 130 Profiwerkzeuge u.a. Drehmomentschlüssel und Winkelschraubendreher, Tragkraft: 480 kg, Größe (B x H x T): 78 x 103,5 x 49,6 cm, Gewicht: 74,1 kg.

999 € oder 275.000 M | Art.-Nr.: 1754332

3 | NEW

Special Edition exclusively for Lufthansa



4 |



4 | Bosch Vario Style Kühl-Gefrier-Kombination

Austauschbare Türfronten, Seitenwände in Chrome-Inox Metallic, VitaFresh, NoFrost: Nie mehr abtauen, LED-Beleuchtung, ausziehbare Glasböden im Gefriereteil, Energielabelwerte*: A+++ / 182 kWh / 39 dB / 366 l, Größe (B x H x T): 60 x 203 x 66 cm, Gewicht: 85,2 kg.

1.399 € oder 385.000 M | Art.-Nr.: 1753558 Kirschrot
Art.-Nr.: 1753560 Sonnenblume
Art.-Nr.: 1753553 Kaffeebraun
Art.-Nr.: 1753533 Schwarz Matt

variostyle



Farbfronten austauschbar



5 | NEW

AddWash™: Jederzeit vergessene Wäsche schnell nachlegen



Samsung QuickDrive™
Volle Waschleistung. Halbe Zeit***

SAMSUNG

5 | Samsung Waschmaschine mit QuickDrive™ | NEW

QuickDrive™: beeindruckend schnell in allen Programmen, z. B. Baumwolle 40°C, halb beladen nur 66 Min., SuperSpeed Wash: 5 kg nur 39 Min., Schaum-Aktiv-Technologie, smarte Steuerung per App, Füllmenge: 8 kg, Energielabelwerte**: A+++ / 116 kWh / A / A / 1.400 U./Min. / 8.100 l / 73 dB, Größe (B x H x T): 60 x 85 x 60 cm, Gewicht: 77 kg.

999 € oder 275.000 M | Art.-Nr.: 1754442

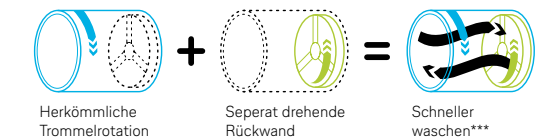

*Energieeffizienzklasse (A+++ bis D) / Energieverbrauch / Geräuschemission / Nutzinhalt
**Energieeffizienzklasse (A+++ bis D) / Ø jährlicher Energieverbrauch / Waschwirkungsklasse / Schleudereffizienz / Schleuderdrehzahl / Ø jährlicher Wasserverbrauch / Geräuschemission
***Im Vergleich zur Samsung WW6500. Die genauen Details finden Sie auf worldshop.eu



Meistert Steigungen bis zu 45 %, sorgt für einen gleichmäßigen Rasen und arbeitet selbst bei Regen



Husqvarna
READY WHEN YOU ARE

1 | Husqvarna Automower® | NEW

Mähroboter mit LED-Scheinwerfern, schwenkbare und messerscharfe Klingen, Smartphone-Steuerung mit Automower®-Connect, GPS-Navigation, Wetter-Timer, neun Ersatzmesser, Ultra-Silent Radantrieb, Schnitthöhe: 20-60 mm.

Husqvarna Automower® 315X:

Flächenleistung bis zu 1.600 m², Lithium-Ionen-Akku (2.100 mAh, Laufzeit bis zu 70 Min.), 58 dB(A)*, Größe (B x H x T): 51 x 25 x 63 cm, Gewicht: 10,2 kg.
2.699 € oder **743.000 M** | Art.-Nr.: 1754529

Husqvarna Automower® 430X:

Flächenleistung bis zu 3.200 m², Lithium-Ionen-Akku (5.200 mAh, Laufzeit bis zu 135 Min.), 57 dB(A)*, Größe (B x H x T): 56 x 35 x 72 cm, Gewicht: 13,4 kg.
3.599 € oder **989.000 M** | Art.-Nr.: 1754530



Smartphone-Steuerung



Leises Mähen auch in der Nacht

Inkl. Installations-Service



Weitere Informationen zum Installations-Service finden Sie auf worldshop.eu (Webcode: HUS1)

*Geräuschemission gemessen als Schallleistung (LWA) gemäß EG-Richtlinien 2000/14/EG

GARDENA



2 | GARDENA AquaRoll L Easy Schlauchwagen Set | NEW

Wagen mit Schlauch, Systemteilen und Spritze, ergonomische Kurbel, Aufrollhilfe, stabiler Stand, Räderhochstand und ausklappbarer Standfuß, frostbeständig, Schlauchmaß (L x Ø): 2.500 x 1,3 cm, Gewicht: 6 kg.

95 € oder **27.000 M** | Art.-Nr.: 1754343



3 | GARDENA Set ComfortCut Li18/50 Akku-Heckenschere | NEW

Sauberer Schnitt mittelgroßer Hecken selbst an Mauern und in Bodennähe, geringer Kraftaufwand, Lithium-Ionen-Akku (2.600 mAh, Laufzeit bis zu 1 Std.), Schnittlänge: 50 cm, Aststärke: bis zu 20 cm, Größe (B x H x T): 20 x 13,5 x 99 cm, Gewicht: 3,7 kg.

159 € oder **44.000 M** | Art.-Nr.: 1754345

4 | GARDENA smart SILENO city Set Mähroboter + Zwischenstecker | NEW

Weicht Hindernissen aus, kehrt zur Ladestation zurück, Programmierung per App, Schnittbreite: 17 cm, Schnitthöhe 20-50 cm, Lithium-Ionen-Akku (2.100 mAh, Laufzeit bis zu 500 m²), Größe (B x H x T): 49,5 x 34 x 59,5 cm, Gewicht: 14 kg.

1.149 € oder **316.000 M** | Art.-Nr.: 1754346



Weitere Produkte von Gardena finden Sie auf worldshop.eu (Webcode: GAR2)

Es grünt so grün...

Ein Mähroboter spart nicht nur Zeit, sondern steigert auch die Qualität Ihres Rasens. Denn durch tägliches Schneiden wird der Wuchs zunehmend dichter und schöner. Die Grashalme werden so fein zerkleinert, dass sie wieder als Dünger in den Nährstoffkreislauf gelangen – das Entsorgen von Schnittresten entfällt.

Inklusive Smart Power Zwischenstecker





1 | NEW

ARM | **jankurtz**
*designed in affalterbach

1 | jankurtz Schwimmkissen | NEW

Wasserfestes und sehr bequemes Liegekissen für den Pool, leicht zu transportieren, kein Aufpumpen notwendig, Größe (B x H x T): 145 x 25 x 100 cm, Gewicht: 5 kg, Material: 100% Kunststoffgewebe, Füllung: Styroporkugeln.

189 € oder **52.000 M** | Art.-Nr.: 1754349 Taupe (ohne Abb.)
Art.-Nr.: 1754350 Aqua

tepro
تبرو

2 | tepro GrillPavillon | NEW

Schutz vor Regen und Sonne, feuerhemmendes Dach, zwei Ablageflächen aus Granitglas für Grillgut und Soßen, leichter Aufbau, Größe (B x H x T): 246 x 255 x 154 cm, Gewicht: 32 kg.

199 € oder **55.000 M** | Art.-Nr.: 1754358



➕
Idealer Schutz für Ihren Grill im Regen

☑ Weitere interessante Funktionen finden Sie auf worldshop.eu (Webcode: TEP1)

2 | NEW

Lust auf Sommer



3 | NEW

Pure Emotionen

Mit dem designstarken FireGlobe wird ein lauer Sommerabend zu einem unvergesslichen Erlebnis. Die extravagante Schalenform ist ein toller Eyecatcher und zaubert romantisches Flair auf Ihre Terrasse. Wenn's jetzt nicht knistert ...



4 |

blomus

3 | blomus Vogelbad | NEW

Trinkbehälter aus Stein mit Holzsteg auf dem Vögel landen und trinken können, sichere Standfüße, Größe (B x H x T): 19 x 7 x 27 cm, Gewicht: 2,4 kg.

59 € oder **17.000 M** | Art.-Nr.: 1754327

eva solo

4 | eva solo FireGlobe

Feuerschale in skulpturaler Form und edlem Design, schönste Flammeninszenierung und zusätzlich effektives Abschirmen gegen Wind, Größe (Ø): 64 cm, Gewicht: 11 kg, Material: emaillierter Stahl, Aluminium.

299 € oder **83.000 M** | Art.-Nr.: 1751876



5 |

DOMETIC

5 | Dometic CK 40 D Hybrid Kühlbox

Kühl- und Gefrierbox mit zwei Kühlsystemen, Kompressorkühlung zwischen +10°C und -15°C bei 230 V, thermoelektrische Kühlung bis 20°C unter Umgebungstemperatur bei 12 V, 38 l Nutzinhalt, Energielabelwerte*: A+ / 99 kWh / 46 dB, Größe (B x H x T): 52 x 45,6 x 51,5 cm, Gewicht 22 kg.

299 € oder **83.000 M** | Art.-Nr.: 1751825

Enders

7 | Enders Polo 2.0 + Wetterschutzhülle

Effiziente Wärmeabstrahlung in Sitzhöhe, kompaktes Design, stufenlose Regulierung von 3-6 kW, Betriebsdauer bis zu 50 Std., DVGW-geprüft**, Größe (H x Ø): 115 x 42 cm, Gewicht: 13,5 kg, Material: Edelstahl.

189 € oder **52.000 M** | Art.-Nr.: 1749558



Inklusive Hülle

7 |



6 | NEW



6 | Knirps Silver Automatic Kurbelschirm | NEW

Höhenverstell- und neigbarer Schirm, mit Kurbelgehäuse in Carbonoptik, UV-Schutz 80 (nach UV Standard 801), Lichtechtheit 6, Größe (B x H x T): 230 x 220-250 x 150 cm, Gewicht: 5,4 kg, Material Schirmbezug: 100% Polyester.

249 € oder **69.000 M** | Art.-Nr.: 1754353 Hellgrau
Art.-Nr.: 1754354 Natur
Art.-Nr.: 1754355 Dunkelgrau

8 | Knirps Granit-Schirmständer

Hochwertiger Schirmständer für sicheren Stand, 25 kg Sockel mit seitlich versetzten Standrohr ideal für Balkone, 50 kg Sockel mit Edelstahlgriffen und Trolley-Funktion unterstützt ein bequemes Transportieren.

8a | Knirps Schirmständer, 50 kg:

Unterrohrgröße (Ø: 32-60 mm)

259 € oder **72.000 M** | Art.-Nr.: 1747244

8b | Knirps Schirmständer, 25 kg: mit drei Reduziereinsätzen

159 € oder **44.000 M** | Art.-Nr.: 1749545



8a |

8b |



Foto: Syda Productions, www.fotolia.com

Zu 5: Enthält fluorierte Treibhausgase in einem hermetisch geschlossenen System - Kältemittel R134a (38g, CO2-eq.: 0,054t).

*Energieeffizienzklasse (A+++ bis D) / Ø jährlicher Energieverbrauch / Geräuschwert **Weitere Informationen zur Prüfung finden Sie auf www.dvgw.de



Fettes Glück

Das beste Fleisch der Welt

Beim Rindfleisch, könnte man sagen, hat sich der Mensch etwas ungeschickt angestellt. Hat wertvolle Tiere wie Auerochse und Bison bis zum Aussterben bejagt und später dann, wie zum Ausgleich seines Fehlers, die Massentierhaltung erfunden – mit all den heute bekannten Folgen und Problemen. Dabei ist die Erkenntnis, dass ein gutes, gar ein hervorragendes Steak nicht im Turbostall heranwächst, nicht allzu schwer zu gewinnen.

Es duftet nach frischem Rahm und Gras. „So riechen nur Kühe, die immer schon fett waren, nicht nur die letzten Monate ihres Lebens“, weiß Jaca. Die Aromen haben die Rinder auf ihren Weiden aufgenommen, ursprünglich im Baskenland, heute meist in Galicien. Sie leben dort frei, fressen aromatische Kräuter und werden nicht mit Zusatzstoffen gefüttert.

Echte Liebhaber, die für ihre Suche nach dem besten Steak die Welt bereist und alle gerühmten Stücke probiert haben, kommen zu einem klaren Urteil: Die Besten der Besten hängen in der Kühlkammer von Imanol Jaca in San Sebastián.

Señor Jaca ist kein Rinderzüchter, er ist Fleischhändler. Die Rasse, sagt er, ist egal, und widerspricht jenen Aficionados, die auf Angus, Wagyu oder Galloway schwören. „Txogitxu“ heißt sein Geschäft, „Tschojitschu“ ausgesprochen. Das Fleisch, das in Jacas Kühlräumen abhängt, stammt von Rindern, die acht bis achtzehn Jahre alt geworden sind. „Das Alter ist die Hauptsache“, sagt Jaca. Denn erst dann hat das Fleisch, was den Geschmack ausmacht: einen mehrfingerdicken Fettrand, dazu das Fett, das über Jahre in das Muskelfleisch eingeschlichen ist und dort eine reiche Marmorierung hinterlassen hat.



In Deutschland bekommt man Txogitxu-Steaks im Restaurant „Barrio Alto“ in Mainz und im „Nada“ in Köln. Wer es selbst braten oder grillen möchte, kann es auch im Internet bestellen. Txogitxu ist kein Geheimtipp mehr, wie auch? Am wichtigsten ist wohl das Signal: Glückliche Tiere sind leckerere Tiere.



Die Produktneuheit PULSE: Perfekte Grillergebnisse dank digitaler Hightech-Elemente, iGrill und intuitiver App

1a | **NEW**



Mit und ohne Rollwagen erhältlich

1c | **NEW**



1 | **Weber® PULSE 2000/PULSE 1000 | NEW**

Zubereitung von unterschiedlichen Speisen, exakte Temperaturregulierung durch Pulse-Technologie, porzellanemaillierte Grillroste für gleichmäßige Hitzeverteilung, LED-Digital-Display, Temperaturkontrolle via Weber® iGrill App, der Weber® Pulse 2000 verfügt zusätzlich über ein 2-Zonen-Grillsystem.

1a | Weber® Pulse 2000 mit Rollwagen:

Größe (B x H x T): 112 x 146 x 76 cm, Gewicht: 34,2 kg.

999 € oder 275.000 M | Art.-Nr.: 1754310

1b | Weber® Pulse 2000: Größe (B x H x T): 71 x 77 x 76 cm, Gewicht: 18,6 kg.

849 € oder 234.000 M | Art.-Nr.: 1754311 (ohne Abb.)

1c | Weber® Pulse 1000: Größe (B x H x T): 61 x 68 x 65 cm, Gewicht: 13,6 kg.

699 € oder 193.000 M | Art.-Nr.: 1754309

2a |



2b |

2 | **Weber® iGrill Thermometer**

LED-Temperaturanzeige, magnetische Anbringung, Weber® iGrill App bis zu 45 m nutzbar, zwei CR2032-Knopfzellen (je 225mAh, Laufzeit bis zu 150 Std.).

2a | Weber® iGrill 2: Größe (B x H x T): 20,6 x 31,8 x 31,1 cm, Gewicht: 2 kg.

109 € oder 29.000 M | Art.-Nr.: 1751817

2b | Weber® iGrill mini: Größe (B x H x T): 18,2 x 6,9 x 22,5 cm, Gewicht: 500 g.

69 € oder 19.000 M | Art.-Nr.: 1751816

3 | **Weber® Genesis® II E-410 GBS black**

Der Geschmackssieger ist ausgestattet mit dem GS4 Grillsystem: Elektro-zündung, vier Hochleistungsbrenner, Aromaschienen und Fettauffangschale, kompatibel mit iGrill 3 Thermometer, Größe (B x H x T): 155 x 155 x 74 cm, Gewicht: 73 kg.

1.299 € oder 358.000 M | Art.-Nr.: 1753065

4 | **Weber® Spirit S-330 Premium GBS | NEW**

Drei Hauptbrenner, Sear Station, Seitenkocher, Grill- und Warmhalterost, Flavorizer Bars® Aromaschienen, Deckelthermo-meter, elektrische Zündung, Größe (B x H x T): 132 x 160 x 82 cm, Gewicht: 48 kg.

1.099 € oder 303.000 M | Art.-Nr.: 1754312

4 | **NEW**



3 |



5 | **Weber® Q 3200 black | NEW**

Grill mit Wagen, zwei Brenner, geteilter Guss-Grillrost mit Aromaschienen, Warmhalterost, stufenlos regelbare Brennerventile, elektrische Zündung, Größe (B x H x T): 144 x 145 x 57 cm, Gewicht: 29 kg.

649 € oder 179.000 M | Art.-Nr.: 1754308

5 | **NEW**



Weitere Produktinformationen und tolle Rezepte finden Sie auf worldshop.eu/weber

Die richtige Temperatur

Ein Steak well done zu essen, betrachten manche Kenner als Sünde. Im Kern rare gegrillt soll es sein. Na toll! Wer kann schon in das Innere des Grillguts sehen? Weil auch Anschneiden und Nachschauen dem Genuss schadet, ist ein Grillthermometer nützlich. Denn rare bis medium ist ein gutes, also etwa 300 Gramm starkes Steak, wenn es im Kern eine Temperatur von bis zu 55 Grad erreicht.

An diese Information kommt man seit der Erfindung des Bimetalls mit einem Stab, der ab und zu in das Grillgut gestochen und dessen Krümmung in der Hitze gemessen wird. Das läuft traditionell über einen Fühl draht und neuerdings berührungslos via Bluetooth® von einem Sender auf das Smartphone. Per Funk wird die Temperatur sogar über eine Distanz von bis zu 45 Meter gesendet.



1 | Time for BBQ VI, Mixpaket | NEW

Samtliche Frucht und kräftige Würze passend zum Grillabend: Nero d' Avola Merlot "Calanica" Terre Siciliane IGT – Duca di Salaparuta (Italien), Cabernet Sauvignon – Canyon Road (USA), Merlot Terroir Littoral – Fortant de France (Frankreich), Portillo Malbec – Bodegas Salentein (Argentinien), Promised Land Unwooded Chardonnay – Wakefield (Australien), Sauvignon Blanc Stellenbosch – Zonnebloem (Südafrika), 12,5%-13,5% vol.

6 Flaschen à 0,75l, Preis pro Liter: 10,89 €
49 € oder 14.000 M | Art.-Nr.: 1754224

2 | Weber® Master-Touch GBS® Pro + Abdeckhaube | NEW

Temperaturregelung per Lüftungsschieber, Temperaturkontrolle über Deckelthermometer, zwei Char Baskets für verschiedene Grillmethoden, GBS-Grillrost, Größe (B x H x T): 61 x 107 x 75 cm, Gewicht: 17 kg.

329 € oder 91.000 M | Art.-Nr.: 1754313



Weine zum Grillen

Marinaden und Soßen beeinflussen den Geschmack von Grillgut, daher wird der Wein beim Barbecue auf sie abgestimmt. Mit intensiven Kräutern mariniertes Huhn und geröstetes Knoblauchbrot vertragen den gleichen Wein wie ein gegrilltes Steak. Hier gilt: Ob rot oder weiß, Hauptsache kraftvoll. Ein Tempranillo ist eine gute Wahl, ebenso ein kräftiger Riesling. Kommt Geflügel hingegen in einer eher leichten Marinade auf den Rost, darf es ein fruchtig-leichter Spätburgunder oder ein milder Weißwein sein – zum Beispiel ein Pinot Grigio. Wird Fisch über dem Feuer gegart, harmoniert dazu ein Sauvignon Blanc. Und zur Wurst? Da passt ein mittelkräftiger, trockener Rosé – der meist allen Gästen mundet. Wichtig: Sorgen Sie für Kühlung, die Flaschen gehören nicht in die Nähe des Grills!

Brutzeln für Besserwisser

Ein Zwischenruf von Detlef Wittkuhn

Auch am Grill haben sich die Zeiten geändert ... zum Glück! Grillen, nörgelt mein alter Schulfreund Benny, ist auch nicht mehr das, was es mal war. Zu unserer Kinderzeit klang die Ankündigung der Eltern „Wir grillen heute“ wie ein Lockruf. Fürs Grillen am Samstag-nachmittag kletterten wir von den Bäumen herunter, brachen das Kicken auf dem Bolzplatz ab, schalteten den Fernseher mit „Daktari“ freiwillig aus, sprangen schnell noch ein allerletztes Mal vom Dreier und packten unsere nassen Siebensachen, um ja rechtzeitig da zu sein, wenn die Würstchen knusprig waren.

Grillen war das Höchste. Im Gartenstuhl die Beine baumeln lassen, auf dem Schoß der Teller, und darauf eine nach Geröstetem, nach Paprika und Knoblauch duftende Herrlichkeit, die den Mund ganz anders, aber ebenso umwerfend füllte wie Zuckerwatte und Schmalzgebäck zur Kirmeszeit. Wurden Würstchen gegrillt, waren die Eltern einmal nicht so sparsam. Und es ertönten keine Unkenrufe, dass wir mit unserer schrecklichen Gier gewiss erst die Sitten, dann uns den Magen verderben würden. Grillen war das hemmungslose Glück unter wolkenlosem Himmel, war große, einfache Einigkeit. Jeder grillte, jeder liebte es.

Aber es war nicht alles besser. Es wirkt heute nur oft komplizierter. Gegrillt wird mit mehr Regeln. Es



gibt Lebensmittel, die gerade angesagt sind, es gibt Arten der Zubereitung, die gerade angesagt sind, es gibt Getränke, die gerade ...

Grillen ist schick geworden, demokratisch. Die Soziologen grillen, die Ernährungswissenschaftler und die Evolutionsbiologen, Philosophen und Genderforscher grillen, und die Marketingstrategen gleich mit. Es gibt ein ehernes Gesetz beim Grillen. Es lautet: Gegrillt wird Fleisch, und zwar von einem Mann. Wenn Gemüse oder Fisch gegrillt wird, dann nur von einer Frau. Schmurgelt Tofu über der Holzkohle, schütteln fast alle den Kopf. Beim Grillen verwandelt sich die Schar der Hungrigen zurück in die Urhorde: Feuerspiele mit verteilten Rollen, Freuden der Archaik. Es grenzt an ein Wunder, dass nicht jedes Mal ein Säbelzahniger durch die Ligusterhecke bricht und die Horde in den Kampf zwingt. Wichtigster Unterschied zu ganz früher: Heute gehört eine Kiste Bier zum Repertoire, eine zusätzliche Pflicht – neben dem Fleisch – für die

Herren. Denn leer werden muss die ja schließlich auch.

Grillen, mosert Benny, hat seine Unschuld verloren. Selbst die Jugend von heute handelt sich Bußgelder wegen Ordnungswidrigkeit ein, brennt mit ihren Aluschalen der öffentlichen Wiese Löcher in den grünen Pelz. Ich verließ den schimpfenden Kerl, dann ging ich in den Park, mir das anzuschauen. Ich fand junge Leute, sie hatten ihre Fahrräder ins Gras geworfen, die Mädchen kickten barfuß, während die Jungen mit der Flasche Mate-Limo in der Hand die Würstchen und Tofuburger bewachten; später schauten sie versonnen in den Sternenhimmel. So ist es recht – aus denen werden gute Griller. Jetzt schiebe ich meinen porzellanemaillierten Kugelgrill mit Deckelthermometer auf den Rasen, halte den Spät- und den Grauburgunder temperiert und überlasse meiner Frau die Grillzange. Sie hat einfach das bessere Gespür für den richtigen Garpunkt unseres Tomahawk.



1 | NEW

Inklusive
Abdeckhaube

höfats

1 | höfats Cone Kohlegrill +
Abdeckhaube | NEW

Grill und Feuerschale zugleich, stufenlose Hitze-
regulierung, teilbarer Grillrost (Ø: 46 cm), Warm-
halterost (Ø: 50 cm), Kohlerost, **German Design
Award 2017***, Größe (B x H x T): 60 x 105 x 60 cm,
Gewicht: 17 kg, Material: Edelstahl.

660 € oder 182.000 M | Art.-Nr.: 1754375

Runde Sache auf dem Grill

Die Grundzutaten für eine Pizza
kennt jeder: gutes Mehl, Tomaten-
soße, geschmackvolle Toppings.
Was in Zeiten von Fertigteig, Tief-
kühlung und heimischem Backofen
leicht vergessen wird: Ebenso
wichtig ist Hitze. Eine echte Pizza
wird bei 400 bis 500 Grad geba-
cken. Gas- oder Holzkohlegrills mit
Deckel sind also ideale Pizzaöfen.
Die Pizza lässt sich gut indirekt
grillen, etwa auf einer Steinplatte,
die das Schwitzwasser aufnimmt
und die Temperatur hält. Zum
Anfeuern empfehlen sich Briketts,
wenn die glühen, kommt Holzkohle
darauf. Noch heißer wird es mit
Holzscheiten, die Backzeit der
knusprigen Köstlichkeit beträgt
dann nur wenige Minuten.

Universell einsetzbar
für Fleisch, Pasta,
Kuchen und Brot



3 | NEW



Optimale Luftzirkulation
durch gewölbte Endkappen



2 | LANDMANN Vinson 500 +
Abdeckhaube | NEW

Garkammer und Feuerbox, 4-in-1-Funktion: American
Barbecue, Räuchern, indirektes und direktes Grillen,
optimale Luftzirkulation, Deckelthermometer, aus
4 mm-Stahl, Größe (B x H x T): 153 x 134 x 98 cm,
Gewicht: 164 kg.

1.499 € oder 413.000 M | Art.-Nr.: 1754374

Inklusive
Abdeckhaube



2 | NEW



**FONTANA
FORNI**

3 | La Bottega Fontana Forni Pizzaöfen | NEW

Formschöner Holzbackofen mit integrierter Feuer-
schale und Rauchrohr aus Edelstahl, witterungs-
beständig, praktischer Unterwagen mit Rädern,
Temperaturen bis 500°, inkl. Pizzaschaufel und
Abdeckung, Lieferung im aufgebauten Zustand.

La Bottega Fontana Forni Pizzaöfen, eine Pizza:
Größe (B x H x T): 86 x 190 x 83 cm, Gewicht: 75 kg.
999 € oder 275.000 M | Art.-Nr.: 1754356

La Bottega Fontana Forni Pizzaöfen, zwei Pizzen:
Größe (B x H x T): 96 x 190 x 93 cm, Gewicht: 95 kg.
1.249 € oder 344.000 M | Art.-Nr.: 1754357

LAGUIOLE

4 | Art de Laguiole Besteck
in Eichenholzkiste, 6er-Set

6-tlg. Bestecksets, Steakmesser und -gabeln aus
420er Edelstahl mit Olivenholzgriffen, Gabeln mit
zwei geschmiedeten Kronen, nicht spülmaschinen-
geeignet, Größe Steakmesser (L): 23 cm, Steak-
gabeln (L): 25 cm.

195 € oder 54.000 M
Art.-Nr.: 1748020 Steakmesser-Set
Art.-Nr.: 1750048 Steakgabel-Set

ideas
to
inspire
life

„In den 1930er-Jahren
galt Rosé als Luxusgut“



Rienne Bilz ist Sommelière, begeisterte Gastgeberin – und Kosmopolitin. Die gebürtige Amerikanerin arbeitet heute nach Stationen in Costa Rica, Argentinien, Alaska und New York in Düsseldorf für die dänische Steakhaus-Kette MASH und das neue „Café du Sommelier“ derselben Gruppe als Head Sommelier und Beverage Director.

mashsteak.de
cafedusommelier.de

Rosé, s'il vous plaît!

Ein Gespräch mit der Sommelière Rienne Bilz über den lachsfarbenen Wein, der seit einigen Jahren wieder ungemein gefragt ist

Fangen wir mit einer einfachen Frage an: Was ist eigentlich ein Rosé?

Rosé ist die Bezeichnung für einen Wein, nicht für eine Rebsorte. Es gibt keine Rosé-Trauben. Der Name leitet sich – ganz naheliegend – von seiner Farbe ab.

Wie entsteht Rosé? Den Mythos, dass dafür Weiß- und Rotwein gemischt würden, gibt es immer noch ...

Ein Rosé kann aus jeder roten Rebsorte gekeltert werden, für die Farbe ist die Haut der dunklen Trauben verantwortlich. Es gibt dafür verschiedene Herstellungsverfahren. Eine Ausnahme ist hochwertiger Rosé-Champagner, bei dessen

Herstellung Winzer tatsächlich Rot- und Weißwein mischen dürfen.

Rosé galt lange als Wein, den man am Pool trinkt: unkompliziert, etwas seicht. Können Sie zur Ehrenrettung beitragen?

Mit Wein am Pool zu liegen ist nicht der schlechteste Zeitvertreib, das hat man schon im alten Rom gewusst! Historisch korrekt betrachtet haben schon die alten Griechen Rosé getrunken, es ist nichts anderes als ein sehr heller Rotwein.

Wieso hatte er zwischenzeitlich ein Image-Problem? Und warum ist er jetzt so populär?

Auch Weine durchlaufen Trends und

Phasen. In den 1930er-Jahren galt Rosé als Luxusgut: Die Reichen tranken ihn an der Côte d'Azur. Nur sie konnten tagsüber trinken und dem Müßiggang frönen. Nach dem Zweiten Weltkrieg wurde er zum Massenprodukt. Man stellte Rosé sehr günstig her, er schmeckte süß und hatte in den 70er- und 80er-Jahren keinen guten Ruf. Dann erinnerte man sich an seinen wahren Charakter und begann, wieder bessere Qualität zu produzieren. Das Billig-Image ist nicht mehr aktuell. In den letzten Jahren wuchs das Segment guter Roséweine sehr stark an.

„Rosé wird mit Sonnenschein assoziiert, obwohl er auch im Winter schmecken würde – ein interessantes Phänomen“

Passt Rosé auch zu Speisen? Und wenn ja, zu welchen?

Es ist fein, ihn unterm Sonnenschirm zu genießen. Aber damit erkennt man sein Potenzial, denn er harmoniert zu sehr vielen Speisen, auch zu Fleisch. Als Sommelière empfehle ich ihn gern Gruppen. Denn Rotwein-Fans mögen ihn meist ebenso wie Menschen, die mehr zum Weißwein tendieren.

Woher kommen die meisten Rosés?

Traditionell kam der Wein aus Südfrankreich, heute stellen ihn Weingüter weltweit her. Je nach Traube, Region und Winzer hat er seinen eigenen Charakter. Da ist für jeden was dabei!

Im August 2012 kursierte in den USA die Meldung, dass der Rosé-Bestand in den Hamptons, wo reiche New Yorker den Sommer verbringen, knapp werde. Es hieß, die Händler würden jedem Kunden maximal vier Flaschen verkaufen. War das der alte Trick – die Ware verknappen, um die Nachfrage zu steigern?

So wie Champagner für festliche Momente steht, verkörpert Rosé vor allem Leichtigkeit. Er wird von Händlern und Gastronomen für die Sommersaison geordert. Da kann es passieren, dass der Bestand vor dem Herbst zur Neige geht. Solche Meldungen lösen aber keinen Run aus, sie bestätigen eher ein vorhandenes positives Gefühl: Rosé wird mit Sonnenschein assoziiert, obwohl er auch im Winter schmecken würde – ein interessantes Phänomen.

Apropos Phänomen: In den sozialen Medien ist Rosé sehr präsent. Die Instagram-Hashtags lauten zum Beispiel #roséallday oder #yeswayrosé. Haben Sie dafür eine Erklärung?

Rosé ist fotogen und wird in Momenten getrunken, die man gern festhalten will – also perfekt für soziale Medien!

Unter Fotos von Männern, die gemeinsam Rosé trinken, steht dann #brosé. Womit widerlegt ist, dass Rosé durch seine Farbe nur Frauen anzieht ...

Absolut. Ich als Sommelière bin generell verwundert bis befremdet, wenn ein Getränk stur einem bestimmten Geschlecht zugeordnet wird.

Wo findet man einen guten Rosé, worauf soll man beim Kauf achten?

Ich empfehle, Rosé dort zu kaufen, wo man auch sonst Weine kauft. Hat man einen bevorzugten Wein von einem bestimmten Winzer, kann man schauen, ob dieser auch Rosé produziert. Am besten, man lässt sich beraten. Viele Fachhändler lassen ihre Kunden auch probieren.

Wo geht es preislich los, wenn man anständige Qualität möchte?

Das ist schwer zu sagen, ein Wein ist immer Geschmacksache und muss auch preislich zu einem passen. Man bekommt schon für deutlich unter zehn Euro gute Qualität. Auf dem Markt ist wirklich für jeden Geldbeutel etwas dabei.

Soll man auf den Jahrgang achten?

Auch wenn Ausnahmen die Regel betätigen: Man trinkt ihn jung, er soll innerhalb von zwei Jahren geöffnet werden.

Bei welcher Temperatur trinkt man Rosé?

Jeder hat eine andere Vorliebe. Trinken Sie Ihren Rosé so, wie Sie auch ihren Weißwein mögen. Und Rosé-Schaumweine werden gekühlt wie weißer Schaumwein.

Sind Eiswürfel im Glas erlaubt?

Ich trinke meinen Rosé nicht mit Eiswürfeln, aber wer damit happy ist, möge es gern tun. Genuss soll unkompliziert sein!

Und aus was für einem Glas trinkt man Rosé?

Rosé gehört ins Weißweinglas. Wer einen Rosé-Schaumwein auschenkt und keine Sektgläser da hat, der nehme bitte Weißweingläser. Grundsätzlich gilt aber: Ein guter Wein wird nicht schlecht, nur weil das Glas verkehrt ist.

In letzter Zeit wird Rosé auch für Mixgetränke und Cocktails verwendet. Wendet sich da die Sommelière mit Grausen ab?

Jeder soll genießen, was ihm schmeckt. Gerade wenn am Nachmittag getrunken wird, darf es auch mal etwas leichter sein. Da kommt Rosé als Schorle oder gemixt mit Limonade ins Spiel.



1 | NEW
Lanson



2 | NEW



Foto: sonyakamoz, www.fotolia.com



3 | NEW
DOMAINE MONTROSE



4 |
PELLEHAUT

1 | Lanson Rosé Label GP, Frankreich | NEW

Rosé-Champagner, Rebsorten: Chardonnay, Pinot Noir und Pinot Meunier, lachsfarbener Farbton, blumiger, fruchtiger Duft, frischer, vollmundiger Charakter, 12,5 % vol.

3 Flaschen à 0,75 l, Preis pro Liter: 52,88 € 119 € oder 34.000 M | Art.-Nr.: 1754240

2 | The World is Pink VII | NEW

Diese internationalen Rosé-Weine sind in all ihrer Aromavielfalt geschmackvolle Begleiter für jede Gelegenheit, das ganze Jahr über: White Zinfandel – Canyon Road Winery (USA), Tempranill Rosado VdT – Castillo de Robles (Spanien), Condor Andino Malbec Rosé – Andean Vineyards (Argentinien), Il Fenicottero Toscana, IGT – Montegulflo (Italien), Nero d'Avola Rosato, IGT – Barone Montalto (Italien), Cabernet Sauvignon, Cabernet Merlot – Chateau Changyu Moser XV (China), 8,5%–13% vol.

6 Flaschen à 0,75 l, Preis pro Liter: 10,89 € 49 € oder 14.000 M | Art.-Nr.: 1754241

3 | Domaine Montrose, Frankreich | NEW

Trockener Roséwein, Anbaugebiet: vulkanische Terrassen, Rebsorten: Grenache, Rolle und Syrah, blasser Farbe, Aroma: reife Zitrusfrüchte, Mandarine und Gewürze, Geschmack: vollmundig und elegant, 13,0 % vol.

6 Flaschen à 0,75 l, Preis pro Liter: 17,55 € 79 € oder 23.000 M | Art.-Nr.: 1754242

4 | Domaine de Pellehaut, Frankreich

Trockener Roséwein, Rebsorten: 30 % Merlot, 30 % Tannat, 20 % Cabernet Sauvignon, 10 % Malbec, 10 % Syrah, durchscheinender Farbton, frisches, starkes Aroma, Ausdrücke von roten Früchten, Zitrus und blumigen Noten, 12,0 % vol.

6 Flaschen à 0,75 l, Preis pro Liter: 7,77 € 35 € oder 10.000 M | Art.-Nr.: 1751756

Zu 1-4: Für die Bestellung gilt das Mindestalter von 18 Jahren. Alle Weine enthalten Sulfite. Jahrgänge oder Volumenangaben können variieren.

1 | Weltreise Weiß I | NEW

Die ausgewählten Weißweine von Welt begeistern Genussmenschen und Kenner gleichermaßen: Anderra Sauvignon Blanc – Baron Philippe de Rothschild (Chile), Weißburgunder Chardonnay QBA – Weingut Groh (Deutschland), Colombar Sauvignon Blanc, IGP – Domaine Horgelus (Frankreich), Monte Velho – Herdade do Esporao (Portugal), Grillo Bianco Costadune, DOC – Mandrarossa (Italien), Chardonnay – Danie de Wet (Südafrika), 11,5%–13,5% vol.

6 Flaschen à 0,75 l, Preis pro Liter: 10,89 € 49 € oder 14.000 M | Art.-Nr.: 1754231

1 | NEW



2 | Masi Masianco, Italien | NEW

Trockener Weißwein, frische und halbtrockene Trauben: Pinot Grigio, Verduzzo, strohgelbe Farbe mit goldenen Reflexen, Aroma: Aprikose, Pfirsich, Ananas, Geschmack: frische, reife Früchte, Zitrone, Abgang: trocken und langanhaltend, 13,0% vol.

6 Flaschen à 0,75 l, Preis pro Liter: 13,11 € 59 € oder 17.000 M | Art.-Nr.: 1754233



2 | NEW MASI®

3 | Bersano Gavi di Gavi, Italien

Trockener Weißwein, Südfrucht-Bouquet, vollmundig und fruchtig, Cortese-Traube, aus den Hügeln des Piemont, Qualität mit mehr als 100-jähriger Tradition, 12,0% vol.

6 Flaschen à 0,75 l, Preis pro Liter: 13,11 € 59 € oder 17.000 M | Art.-Nr.: 1747301

3 |
BERSANO



4 | Deutsche Weißweine V | NEW

Ein facettenreiches Weinpaket deutscher Spitzenqualität: Weißer Burgunder, QbA – Weingut Beck Hedeshheimer Hof, Riesling, QbA – Weinmanufaktur Knyphausen, Müller-Thurgau, QbA – WV Freyburg-Unstrut, Grauer Burgunder, QbA – Weingut Steitz, Riesling, QbA – Weingut Heinrich Vollmer, Auxerrois, QbA – WV Freyburg-Unstrut, Deutschland, 11%–13% vol.

6 Flaschen à 0,75 l, Preis pro Liter: 13,11 € 59 € oder 17.000 M | Art.-Nr.: 1754228



4 | NEW

Foto: Kiko Jimenez, www.fotolia.com



Eine internationale Erfolgssorte

Chardonnay ist eine der beliebtesten Rebsorten der Welt mit sehr guter Geschmacksqualität. Sie ist nahezu in allen weinbautreibenden Ländern vertreten und reift weltweit auf etwa 140.000 Hektar.

Da dieser Wein in den unterschiedlichsten Qualitätsstufen von frisch bis trocken angeboten wird, passt er optimal zu verschiedenen kulinarischen Anlässen wie Fisch, Fleisch oder auch Käse.

5 | NEW

5 | Chardonnay all over the world I | NEW

Das Paket präsentiert die erlesene Geschmacksvielfalt des Weißweins: Anderra – Baron Philippe de Rothschild (Chile), Attems – Friaul (Italien), Bodega Otto Bestué – Somontano (Spanien), Baron Philippe de Rothschild – Languedoc (Frankreich), Sundial – Fetzer (USA), Danie de Wet – Robertson (Südafrika), 13%–13,5% vol.

6 Flaschen à 0,75 l, Preis pro Liter: 12,22 € 55 € oder 16.000 M | Art.-Nr.: 1754229



1 | NEW



1 | **Weltreise Rot VI** | NEW

Die facettenreiche Weinauswahl aus aller Welt ist genau das Richtige für Rotwein-Fans: Anderra Carmenère – Baron Philippe de Rothschild (Chile), Shiraz – Laborie (Südafrika), Nero d'Avola Costadune, DOC – Mandrarossa (Italien), Monte Velho – Herdade do Esporao (Portugal), Wildcard Shiraz Cabernet – Peter Lehmann (Australien), Merlot, IGP – Domaine de Luc (Frankreich), 13%-14% vol.

6 Flaschen à 0,75 l, Preis pro Liter: 12,22 € 55 € oder 16.000 M | Art.-Nr.: 1754230

2 | **Bordeaux Edition XXIII** | NEW

Ein geschmacksintensives Genießerpaket mit kraftvollen Rotweinen: Merlot, AOC – Château Campet, Merlot, AOC – Château du Lort, Merlot, AOC – Château Hourtout, Merlot, AOC – Château Malbec, Merlot, AOC – Château Saint Leon, Merlot, AOC – Château Guillon, Frankreich, 12,5%-14,5% vol.

6 Flaschen à 0,75 l, Preis pro Liter: 22,00 € 99 € oder 28.000 M | Art.-Nr.: 1754225

2 | NEW



3 | **Los Vascos Domaines de Barons Rothschild, Cabernet Sauvignon**, Chile

Trockener Rotwein, geschmeidige und füllige Struktur, glänzende rubinrote Farbe, fruchtiges Bouquet aus Schwarzkirschen, Himbeeren und Pflaumen von feiner Würze, 14,0% vol.

12 Flaschen à 0,75 l, Preis pro Liter: 12,78 € 115 € oder 33.000 M | Art.-Nr.: 1740000

3 |



LOS VASCOS

Foto: goodweert23, www.fotolia.com



Vinothek

4 | **Fine Wines of California I** | NEW

Unglaublich typisch, vollmundig, unverwechselbar – die kalifornischen Weine begeistern mit Geschmack und ausdrucksstarkem Namen: Zinfandel Ghost Pines – By Louis M. Martini, Chardonnay Ghost Pines – By Louis M. Martini, USA, 13,5%-14,5% vol.

6 Flaschen à 0,75 l, Preis pro Liter: 22,00 € 99 € oder 28.000 M | Art.-Nr.: 1754232

5 | **Classic Mix IV** | NEW

Eine genussvolle Weinauswahl mit Klassikern aus Europa und Übersee: Chardonnay VdP d' Oc Littoral, IGP – Fortant de France (Frankreich), Merlot Rosé VdP d' Oc, IGP – Fortant de France (Frankreich), Chianti, DOCG – Montegufello (Italien), Cabernet Sauvignon – Obikwa (Südafrika), Pinot Grigio IGT delle Venezie – Cecilia Beretta (Italien), Ventoux, AOC – Famille Perrin (Frankreich), 11,5%-13,5% vol.

6 Flaschen à 0,75 l, Preis pro Liter: 10,89 € 49 € oder 14.000 M | Art.-Nr.: 1754226

5 | NEW



6 | **Shiraz VII** | NEW

Ein vielseitiges Genusslebnis für Freunde der ausdrucksstarken Shiraz-Rebe: Condor Andino Shiraz – Andean Vineyards (Argentinien), Syrah VdP d' Oc, IGP – Fortant de France (Frankreich), L'Or du Sud Syrah Rosé VdP d' Oc, IGP – Fortant de France (Frankreich), Syrah Terre Siciliane, IGT – Barone Montalto (Italien), Shiraz – Wakefield (Australien), Shiraz – Stellenbosch, Zonnebloem (Südafrika), 12%-14,5% vol.

6 Flaschen à 0,75 l, Preis pro Liter: 12,22 € 55 € oder 16.000 M | Art.-Nr.: 1754227

6 | NEW



4 | NEW

GHOST PINES, *Wine of the West*





1 |

Alte Welt Pinot Noir

Cabernet/Merlot

Riesling



1 | Weinserie Riedel Veritas, 2er-Set

Präzise gefertigte Kristallgläser, filigrane Form, geringes Gewicht. Größe (H x Ø): Alte Welt Pinot Noir: 23,5 x 10,8 cm, Cabernet/Merlot, Riesling und Champagner: 23,5 x 9,5 cm, Gewicht je Glas: 135-155 g, Material: Kristallglas.

49 € oder 14.000 M
 Art.-Nr.: 1746289 Champagner
 Art.-Nr.: 1746288 Riesling
 Art.-Nr.: 1746285 Cabernet/Merlot
 Art.-Nr.: 1746286 Alte Welt Pinot Noir

Haier

2 | Haier WS50GA | NEW

Für 50 Flaschen, zehn Edelholzablagen, Innenbeleuchtung, LED-Display, 6-18 °C Temperaturbereich, Energielabelwerte*: A/146 kWh/167l/ST/42 dB, Größe (B x H x T): 50 x 127 x 54 cm, Gewicht: 58 kg, Material: Metall, Holz, UV-undurchlässiges Glas.

699 € oder 193.000 M
 Art.-Nr.: 1754335

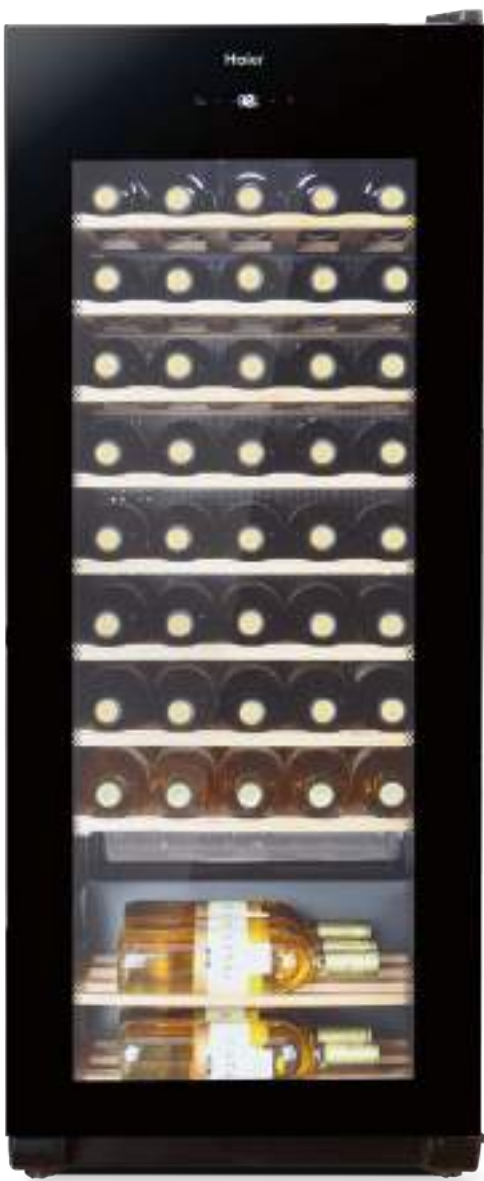

Champagner

2 | **NEW**

Weitere Produkte von Riedel finden Sie auf worldshop.eu/riedel



3 | Johnnie Walker Island Green, 43% vol., Schottland | NEW

Neuinterpretation des Klassikers Johnnie Walker Green Label, repräsentiert die Whisky-Hauptregionen Schottlands: Caol Ila-Islay (rauchig, maritim), Clynelish-Highlands (fruchtig), Glenkinchie-Lowlands (sanft), Cardhu-Speyside (klassisch).

1 Flasche à 1,0 l
55 € oder 16.000 M | Art.-Nr.: 1754236



4 | Shackleton, 40% vol., Schottland | NEW

Whisky benannt nach dem Polarforscher Sir Ernest Shackleton, Aroma: Vanille, kandierter Apfel, Zimt, Ingwer, Geschmack: dunkler Zucker, süße Trockenfrüchte, glasierte Ananas, Finish: Glühwein, Pralinschokolade.

1 Flasche à 1,0 l
39 € oder 11.000 M | Art.-Nr.: 1754237



5 | Tanqueray No. Ten, 47,3% vol., Vereinigtes Königreich | NEW

Vielschichtiger Gin, komplexe Kombination aus Botanicals, erfrischendem Wacholder, pfefferigem Koriander und aromatischer Angelika.

1 Flasche à 1,0 l
45 € oder 13.000 M | Art.-Nr.: 1754234



6 | Bulldog Gin, 40% vol., Vereinigtes Königreich | NEW

Zwölf Botanicals einschließlich Lotusblättern, Lavendel, organisch gezüchtetem Wacholder aus Italien und Drachenaugen (verwandt mit der Litschi-Frucht, altes asiatisches Aphrodisiakum).

1 Flasche à 1,0 l
29 € oder 9.000 M | Art.-Nr.: 1754235

*Energieeffizienzklasse (A+++ bis G) / Ø jährlicher Energieverbrauch / Nutzinhalt / Klimaklasse / Geräuschemission

Hinweis: Für die Bestellung gilt das Mindestalter von 18 Jahren. Jahrgänge oder Volumenangaben können variieren.

Genuss entsteht,
wo die Sonne aufgeht



1 |

2 | NEW

3 | NEW

4 |

Flüssiges Gold

Längst hat sich Japan als Whiskynation einen Namen gemacht. Anders als Schottland oder Irland, verfügen die Japaner über ein vielschichtiges Klima und vor allem viel Geduld bei der Herstellung. Wo traditionelle Hersteller mit jahrelanger Erfahrung punkten, machen sie dies mit Fleiß und der Liebe zur Präzision wett. Ein Erfolg, der bereits mehrfach von namhaften Magazinen prämiert wurde.

1 | Hibiki Harmony Masters Select Whisky, 43 % vol., Japan

Premium-Blend aus mehr als zehn Malt- und Grain-Whiskys, ausbalancierter Charakter mit süßen Sherry-Noten, Aroma: Pflaume, Sirup, Rosen, Süßholz, Geschmack: Orangenmarmelade, dunkle Schokolade, leicht bitter, Abgang: süß, würzig, holzig.

1 Flasche à 0,7 l, Preis pro Liter: 98,57 € 69 € oder 20.000 M | Art.-Nr.: 1751753

2 | Chita Single Grain Whisky, 43% vol., Japan | NEW

Japanischer Grain Whisky, gereift in Eichenfässern, süßliches Aroma: Crème Brûlée, Honig, Rosenblüten, milder, weicher Geschmack: Honig, Minze, Abgang: frisch, bittersüßlich.

1 Flasche à 0,7 l, Preis pro Liter: 70 € 49 € oder 14.000 M | Art.-Nr.: 1754239

3 | Roku Gin Select Edit, 43% vol., Japan | NEW

Blended Gin, in Japan destilliert, hergestellt aus sechs traditionellen japanischen Botanicals, Kopfnote: Sakura (japanische Kirschlorbete).

1 Flasche à 0,7 l, Preis pro Liter: 40 € 28 € oder 8.000 M | Art.-Nr.: 1754238

4 | Ryoma Japanese Rum, 7 YO, 40 % vol., Japan

Duft nach Mango, Passionsfrucht, Artischocke und Piment, Geschmacksnoten von Schokolade, Aprikose, Ingwer, Zimt, Zuckerrohr, Artischocken, Tee- und Rosenblättern, Eichenfasslagerung.

1 Flasche à 0,7 l, Preis pro Liter: 92,86 € 65 € oder 19.000 M | Art.-Nr.: 1751752

Weitere Spirituosen finden Sie auf worldshop.eu/vinothek

ideas to inspire life

Individuell versus Mainstream: Eine Sichtweise, die inspirieren will.

Wie definieren Sie Style? Ist es ein Begriff, der von der Modeindustrie erfunden wurde oder doch etwas Längerfristiges? Und wo verläuft die Trennlinie zum Stil? Wer bestimmt darüber, ob jemand Stil hat? Die Medien oder so genannte VIPs? Und welche Rolle spielt Lifestyle? Ist er der Stil unseres alltäglichen Lebens oder ist unser alltägliches Leben eine Form von Style?

Stil hat, wer offen und selbstbewusst durchs Leben geht. Jemand, der nicht jeden Trend mitmacht, sondern sich auf Persönlichkeit fokussiert. Denn Stil ist nichts, das mit der Zeit geht. Er ist kein Urteil über „richtig“ oder „falsch“. Stil steckt in unserem Inneren. Er kann viel oder wenig ausdrücken, auffallen oder sich bedeckt halten. Er kann sich anpassen oder aus der Reihe tanzen. Aber er ist an jedem Tag unseres Lebens präsent – sofern wir ihn durch unseren individuellen Style zum Ausdruck bringen.



Mühle-Glashütte Terrasport,
Seite 129



AIGNER Pina Ledertasche,
Seite 130



Montblanc Extreme Wallet 6cc,
Seite 125

1 | Leonhard Heyden Roma Aktenmappe | NEW

Laptopfach (bis 38,1cm bzw. 15"), Tabletfach (bis 25,4cm bzw. 10"), viele Organizerfächer, Größe (B x H x T): 40 x 30 x 10 cm, Gewicht: 2,1kg, Material: 100 % Pull-Up Vollrindsleder mit 2-Ton-Effekt, Futter: 100 % Polyester.

299 € oder **81.000 M** | Art.-Nr.: 1754250 Braun
Art.-Nr.: 1754251 Schwarz



1 | NEW

Weitere Taschen von Leonhard Heyden finden Sie auf worldshop.eu

3 | NEW



2 | Leonhard Heyden Cambridge Kurzgrifftasche

Zwei DIN A4-Hauptfächer mit Platz für Laptop (bis 38,1cm bzw. 15"), fünf Einsteckfächer, Trolley-Aufsteckfunktion, Schultergurt, Größe (B x H x T): 41 x 32 x 10 cm, Gewicht: 1,4 kg, Material: 100 % Vollrindsleder, Futter: 100 % Polyester.

299 € oder **81.000 M** | Art.-Nr.: 1748422 Schwarz
Art.-Nr.: 1748423 Rotbraun



2 |

4 | NEW



3 | Piquadro KurzgriffLaptoptasche | NEW

CONNEQU-Smarttracker: Alarm bei Verlust der Tasche, Laptopfach (bis 38,1cm bzw. 15"), Tabletfach (bis 26,7cm bzw. 10,5"), Größe (B x H x T): 39,5 x 28 x 10 cm, Gewicht: 1,4 kg, Material: 100 % Kalbsleder, Futter: 100 % Polyester.

445 € oder **121.000 M** | Art.-Nr.: 1754256

4 | Piquadro Businessrucksack | NEW

RFID-Schutz, CONNEQU-Smarttracker, Laptopfach (bis 39,6cm bzw. 15,6"), Tabletfach (bis 26,7cm bzw. 10,5"), Größe (B x H x T): 33 x 42,5 x 18 cm, Gewicht: 1,2 kg, Material: 85 % Kalbsleder, 15 % Nylon, Futter: 100 % Polyester.

299 € oder **81.000 M** | Art.-Nr.: 1754257

5 |

„Beatlemania“ für die Ewigkeit

Eine Hommage an eine der berühmtesten Bands aller Zeiten: Der Konus und die Kappe des Montblanc Ball Point Pen sind von Elementen aus den Abbey Road Studios inspiriert. Der Clip erinnert an den berühmten Schnurrbart der Beatles in ihrem Porträt, die bunten Streifen an ihre legendären Kostüme, welche sie auf dem Cover ihres Albums Sgt. Pepper's Lonely Hearts Club Band tragen.



7 | NEW



5 | Montblanc Augmented Paper

Notizbuch, Ledereinband mit darin befindlichem Digitalisierer, der handgeschriebene Notizen via Bluetooth® auf ein mobiles Endgerät überträgt, inkl. Montblanc StarWalker Kugelschreiber für Augmented Paper, Größe (B x H x T): 20,7 x 2,8 x 21 cm, Gewicht: 730 g, Material: Edelhartz, Platinumbeschichtung, 100 % Leder, Papier.

690 € oder **187.000 M** | Art.-Nr.: 1752757

7 | Montblanc Great Characters The Beatles Special Edition Ball Point Pen | NEW

Konus, Kappe und Clip erinnern an Mischpult-Knopf, Mikrofon, Schnurrbart und Kostüme der Beatles, Größe (B x H): 1,6 x 14,2 cm, Material: farbiger Lack, Rutheniumbeschichtung.

690 € oder **187.000 M** | Art.-Nr.: 1754249

6 |



8 |



6 | Montblanc Extreme Wallet 6cc

Fein verwobene Karbonoptik, Montblanc-Emblem, Ruthenium-beschichteter Ring, sechs Kreditkartenfächer, zwei Scheinfächer, vier extra Fächer, Größe (B x H): 11,8 x 8,8 cm, Material: Leder, Futter: 100 % Baumwolle.

225 € oder **61.000 M** | Art.-Nr.: 1747430

8 | Montblanc Meisterstück Platinum Line

Berühmte Designikone, Kappe mit Montblanc-Emblem als Intarsie, drei platierte Ringe mit geprägtem Montblanc Schriftzug, Clip, Drehmechanik, Größe (L x Ø): 13,7 x 1,3 cm, Gewicht: 23 g, Material: Edelhartz.

365 € oder **99.000 M** | Art.-Nr.: 1664414

Weitere Produkte von Montblanc finden Sie auf worldshop.eu/montblanc

WOOD FELLAS
EYEWEAR

1 | WOOD FELLAS Hohenburg
Sonnenbrille | **NEW**

Inspiziert vom Urbanen und der Natur, Gläser mit UV-Schutz 400, anpassbare Holzbügel, OBE-Scharniere, inkl. Etui, Größe (B x H x T): 14,4 x 4,7 x 14,5 cm, Gewicht: 40 g, Material: Holz, Acetat.

149 € oder **41.000 M** | Art.-Nr.: 1754254

2 | WOOD FELLAS Nymphenburg
Sonnenbrille | **NEW**

Gläser von Carl Zeiss Vision mit UV-Schutz 400, zwölfplagiger Echtholz furnier-Rahmen aus Schwarz-erle, anpassbare Bügelenden, inkl. Falttui, Größe (B x H x T): 15,2 x 4,8 x 14,5 cm, Gewicht: 50 g, Material: Holz, Edelstahl.

179 € oder **49.000 M** | Art.-Nr.: 1754255



1 | **NEW**



OBE-Scharniere



2 | **NEW**



ITALIAN TRAVEL BAGS
SINCE 1952



4 |

3 | **NEW**



Canteen Crosshatch/Tan



3 | Herschel Backpack | **NEW**

Riemen in Lederoptik, Träger und Rücken gepolstert, Fronttasche, Hauptfach mit Tunnelzug, Laptopfach (bis 38,1 cm bzw. 15"), Media-Pocket, Größe (B x H x T): 28 x 49 x 18 cm, Volumen: 25l, Gewicht: 950 g, Material: 100% Polyester.

109 € oder **31.000 M** | Art.-Nr.: 1753674 Black
Art.-Nr.: 1753675 Black/Tan
Art.-Nr.: 1753676 Navy/Tan
Art.-Nr.: 1753677 Canteen Crosshatch/Tan



Weitere Produkte von
Herschel finden Sie auf
worldshop.eu



Black/Tan



Black



Navy/Tan



5 |

4 | Bric's Life Aktentasche

Smartphone-, Tablet- und Laptopfach (bis 44,6 cm bzw. 17,6"), Trolley-Aufsteckfunktion, Größe (B x H x T): 41 x 30 x 10 cm, Gewicht: 1,6 kg, Material: 73% PVC, 11% Kunststoff, 6% Baumwolle, 2% Viskose, 2% Polyurethan, 100% Echtlederbesätze, Futter: 65% Nylon, 35% Baumwolle.

285 € oder **77.000 M** | Art.-Nr.: 1745974 Olive
Art.-Nr.: 1745975 Camel

5 | Bric's Life Reisetasche

Wildlederoptik, Trolleyaufsteckung, abnehmbarer Schultergurt, TSA-Vorhängeschloss, Größe (B x H x T): 55 x 32 x 20 cm, Volumen: 32l, Gewicht: 2,3 kg, Material: 73% PVC, 11% Kunststoff, 6% Baumwolle, 2% Viskose, 2% Polyurethan, 100% Echtlederbesätze, Futter: 100% Nylon.

289 € oder **78.000 M** | Art.-Nr.: 1739665 Olive
Art.-Nr.: 1743579 Camel





1 |



1 | Ray-Ban Aviator Pilotenbrille

Design-Ikone, ursprünglich 1937 für US-Piloten konzipiert, 100% UV-Schutz, für Damen und Herren, große Gläser, schmaler goldener Rahmen, Nasenpads, Größe: M.

139 € oder **38.000 M** | Art.-Nr.: 1730033

Mein Stil:
nicht
verhandelbar!



Matte Green

Vintage Cognac

Crisple Black

SECRID

Made in Holland

2 | Secrid Miniwallet

Hosentaschen-Format, RFID-Schutz, zehn Fächer für Kreditkarten, Größe (B x H x T): 6,3 x 10,2 x 0,8 cm, Gewicht: 70 g, Material: Leder.

50 € oder **14.000 M** | Art.-Nr.: 1754258 Matte Green
 Art.-Nr.: 1753380 Vintage Cognac
55 € oder **15.000 M** | Art.-Nr.: 1753379 Crisple Black

Auslösemechanismus für Kartenauffächerung



2 |



3 |

NAUTISCHE INSTRUMENTE
MÜHLE
GLASHÜTTE/SA.

3 | Mühle-Glashütte Terrasport

Automatikuhr, Lufthansa Edition, sichtbares Uhrwerk, fluoreszierende Indizes und Zeiger, Sekundenstopp, wasserdicht bis 10 bar, Größe (Ø): 40 mm, Armbandlänge: 250 mm, Armbandbreite: 20 mm, Gewicht: 66 g, Material: Edelstahl, Leder.

890 € oder **241.000 M** | Art.-Nr.: 1742065



5 | NEW



Weitere Business-Produkte von JOST und Knirps finden Sie auf worldshop.eu

JOST

5 | JOST Narvik Businessstasche | NEW

Zeitloser Look, zwei Hauptfächer, Außenfach, Laptopfach (bis 33 cm bzw. 13"), Tabletfach (bis 25,4 cm bzw. 10"), Organizer, Größe (B x H x T): 38 x 30 x 10 cm, Gewicht: 1,3 kg, Material: 100% Rindsleder, Futter: 100% Polyester.

199 € oder **54.000 M** | Art.-Nr.: 1754252



6 | NEW



6 | Knirps T.200 Medium Duomatic Schirm | NEW

Geradliniges Design, maximale Stabilität im Wind, leichtgängiges Öffnen und Schließen auf Knopfdruck, inkl. Hülle, Spannweite: 98 cm, Gewicht: 320 g, Material: Polyester, Aluminium, Fiberglas.

59 € oder **16.000 M** | Art.-Nr.: 1754263 Check Black
 Art.-Nr.: 1754264 Red



4 | NEW



BRAUN BÜFFEL
est. 1887 Germany

4 | Braun Büffel RFID-Herrenbörse | NEW

RFID-Schutzfolie: Sicherheit gegen Datendiebe sowie nicht autorisierte elektronische Datenlesegeräte, acht Kartenfächer, Größe (B x H x T): 12,3 x 9,2 x 1,5 cm, Gewicht: 90 g, Material: 100% natürlich gegerbtes Rindsleder.

79 € oder **22.000 M** | Art.-Nr.: 1754253



Nur ein Knopf zum Öffnen und Schließen

AIGNER

1 | NEW



1 | AIGNER Nylon Jacquard Tasche | NEW

Sportliche Form, komfortabler Trageriemen, zwei Steckfächer innen, Reißverschluss, Größe (B x H x T): 36 x 32 x 10 cm, Gewicht: 420 g, Material: 100% Nylon-Jacquard, Schulterriemen aus Rindsleder, Futter: 60% Viskose, 40% Nylon.

169 € oder 46.000 M | Art.-Nr.: 1754259



2 | NEW

2 | AIGNER Pina Ledertasche | NEW

Extravagantes Lederlogo, verstellbarer Schulterriemen, Magnetverschluss, Steckfach innen, Größe (B x H x T): 17,6 x 14 x 6,9 cm, Gewicht: 430 g, Material: 100% Rindsleder, Futter: 60% Viskose, 40% Nylon.

159 € oder 43.000 M | Art.-Nr.: 1754260



Die passende Geldbörse zu dieser Tasche finden Sie auf worldshop.eu

Gabor
bags

3 | NEW



3 | Gabor Fabia Hobo | NEW

Weiches Lederimitat mit Narbung, goldene Details, längenverstellbarer Schulterriemen, Außen-, Innen-, Handy- und Steckfach, Größe (B x H x T): 34 x 39 x 13,5 cm, Gewicht: 490 g, Material: 100% Polyurethan, Futter: 100% Polyester.

69 € oder 19.000 M | Art.-Nr.: 1754271

4 | Gabor Zoe Shopper | NEW

Lederoptik, markante Mittelnaht, längenverstellbarer Schulterriemen, Außen-, Innen-, Handy- und Steckfach, Größe (B x H x T): 34 x 26 x 12 cm, Gewicht: 370 g, Material: 100% Polyurethan, Futter: 100% Polyester.

59 € oder 16.000 M | Art.-Nr.: 1754270

4 | NEW



Mit zwei Reißverschluss-Fächern

5 | NEW



5 | Picard Maggie Aktentasche | NEW

Abnehm- und längenverstellbarer Schultergurt, Außen- und Sicherheitsfach mit Reißverschluss, dreigeteilter Innenraum, Steckfächer, Größe (B x H x T): 35 x 27 x 10,5 cm, Gewicht: 1,1 kg, Material: 100% Rindsleder, Futter: 100% Polyester.

279 € oder 76.000 M | Art.-Nr.: 1754265



6 | NEW

6 | Picard Berlin Handtasche | NEW

Abnehm- und längenverstellbarer Schultergurt, Außen- und Sicherheitsfach mit Reißverschluss, Steckfächer, Größe (B x H x T): 33 x 23,5 x 11 cm, Gewicht: 600 g, Material: 100% Rindsleder, Futter: 100% Polyester.

179 € oder 49.000 M | Art.-Nr.: 1754267 Rot
Art.-Nr.: 1754269 Schwarz

7 | NEW



7 | Furla Babylon Zip Around M Geldbörse | NEW

Schlichtes Design, goldfarbener Label-Schriftzug, diverse Geldschein- und Kartenfächer, Reißverschlussstasche für Kleingeld, Größe (B x H x T): 14 x 9 x 2 cm, Gewicht: 140 g, Material: 100% Saffiano-Leder, Futter: 100% Viskose.

130 € oder 36.000 M | Art.-Nr.: 1753664 Red
Art.-Nr.: 1753665 Light Blue



Weitere Produkte von Furla finden Sie auf worldshop.eu

8 | Furla Metropolis Mini Crossbody | NEW

Ikonisches Design, liebevolle Details, Push-Lock-Verschluss, abnehmbarer Ketten-Trageriemen, Metallstandfüßchen, Größe (B x H x T): 16,5 x 12 x 8 cm, Gewicht: 320 g, Material: 100% Ares-Leder, Futter: 78% Viskose, 22% Nylon.

245 € oder 67.000 M | Art.-Nr.: 1753661 Light Blue
Art.-Nr.: 1753662 Red

FURLA
ITALY 1927



8 | NEW



2 | NEW

Thomas Sabo

JEWELLERY & WATCHES



1a | NEW



1b | NEW



5 | NEW



3 | NEW

4 | NEW

1 | Thomas Sabo „Dots“ Ohrstecker | NEW

Klassisches und zukunftsweisendes Design, modische Allrounder, leuchtend aus jedem Blickwinkel, Steckverschluss.

1a | Thomas Sabo „Dots“ Ohrstecker, Silber: Größe (Ø): 6 mm, Gewicht: 2,8 g, Material: 925 Sterlingsilber

39 € oder 11.000 M | Art.-Nr.: 1754280

1b | Thomas Sabo „Dots“ Ohrstecker, Rosé: Größe (Ø): 4 mm, Gewicht: 1,2 g, Material: 925 Sterlingsilber, 750er Roségold-Vergoldung

49 € oder 14.000 M | Art.-Nr.: 1754281

2 | Thomas Sabo „Tree of Love“ Kette | NEW

Anhänger mit dem Baum des Lebens, Symbol für Ausgeglichenheit und innere Stärke, handgearbeitetes Cut-Out-Design, Kettenlänge: 40–45 cm, Gewicht: 3,3 g, Material: 925 Sterlingsilber.

98 € oder 27.000 M | Art.-Nr.: 1754279

3 | Thomas Sabo „Little Secret Herz“ Armband | NEW

Herz-Anhänger mit Steinbesatz und Cut-Out, geknüpftes Armband, Armbandlänge: 140–200 mm, Gewicht: 0,8 g, Material: 925 Sterlingsilber, 750er Roségold-Vergoldung, Zirkonia weiß, Textilband.

49 € oder 14.000 M | Art.-Nr.: 1754277

4 | Thomas Sabo „Little Secret Wishes Come True“ Armband | NEW

Coin-Anhänger mit fliegenden Samen einer Pusteblume, filigrane Gravur, handgeknüpftes Armband, Armbandlänge: 140–200 mm, Gewicht: 2 g, Material: 925 Sterlingsilber, Zirkonia weiß, Textilband.

39 € oder 11.000 M | Art.-Nr.: 1754276

5 | Thomas Sabo „Glam Spirit“ Mesh Rosé Red Damenuhr | NEW

Krone mit Steinbesatz, Milanaise-Armband, Quarzuhrwerk, wasserdicht bis 5 bar, Größe (Ø): 33 mm, Armbandlänge: 197 mm, Armbandbreite: 16 mm, Gewicht: 70,8 g, Material: Edelstahl, Zirkonia weiß, Mineralglas mit Saphirbeschichtung.

229 € oder 62.000 M | Art.-Nr.: 1754278



Aqua

Weitere Schmuckstücke finden Sie auf worldshop.eu

Bis zu 18 € Ersparnis beim Setkauf



Multicolour

6 | Cœur de Lion GeoCube

Der Design-Klassiker von Carola Eckrodt kombiniert auf harmonische Weise lebendige Farben mit edlen Materialien wie Swarovski® Kristallen, Glas, Polaris, synthetischem durchgefärbtem Tigerauge und Edelstahl 316L, Handmade in Germany.

Cœur de Lion GeoCube Collier:

Größe (L): 41,5 cm, Gewicht: 25 g
129 € oder 35.000 M | Art.-Nr.: 1754272 Aqua | NEW
Art.-Nr.: 1751792 Multicolour

Cœur de Lion GeoCube Armband:

Größe (L): 18,5 cm, Gewicht: 12 g
64 € oder 18.000 M | Art.-Nr.: 1754273 Aqua | NEW
69 € oder 19.000 M | Art.-Nr.: 1751794 Multicolour

Cœur de Lion GeoCube Ohringe:

Größe (L): 2,5 cm, Gewicht: 3 g
39 € oder 11.000 M | Art.-Nr.: 1754274 Aqua | NEW
Art.-Nr.: 1751793 Multicolour

Cœur de Lion GeoCube Set:

Collier, Ohring und Armband
219 € oder 59.000 M | Art.-Nr.: 1754275 Aqua | NEW
Art.-Nr.: 1751795 Multicolour



1 |



2 | NEW

ABELER & SOHNE
SEIT 1898



1 | Abeler & Söhne Einzeigeruhr

Limitierte Edition, analoge Anzeige, kleine Sekunde, Schweizer Quarzwerk, Dornschließe, wasserdicht bis 5 bar, Made in Germany, Größe (Ø): 43 mm, Armbandlänge: 250 mm, Armbandbreite: 22 mm, Gewicht: 50 g, Material: Edelstahl, Saphirglas, Leder.

299 € oder **81.000 M** | Art.-Nr.: 1753366

⚓ KAPTEN & SON



2 | Kaptén & Son Silver Light Blue Woven Leather Chrono | NEW

Datum, Stoppfunktion, analoge Anzeige, Quarzwerk, wasserdicht bis 5 bar, Größe (Ø): 40 mm, Armbandlänge: 260 mm, Armbandbreite: 20 mm, Gewicht: 58 g, Material: Edelstahl, Saphirglas, Leder.

249 € oder **68.000 M** | Art.-Nr.: 1754286



1 | Junkers Bauhaus Uhr

Puristisches Design, quartzgesteuertes Schweizer Qualitätsuhrwerk, Swiss Technology, wasserdicht bis 3 bar, Made in Germany, Größe (Ø): 40 mm, Armbandlänge: 200 mm, Armbandbreite: 20 mm, Gewicht: 50 g, Material: Edelstahl, Leder.

199 € oder **54.000 M**
Art.-Nr.: 1739016



2 | Junkers Chronograph

Sportliches Design, Made in Germany, Chronograph, Superluminova Indizes, analoge Anzeige, Zwölf-Stunden-Stoppfunktion, Schweizer Quarzwerk, wasserdicht bis 10 bar, Größe (Ø): 42 mm, Armbandlänge: 210 mm, Armbandbreite: 22 mm, Gewicht: 75 g, Material: Edelstahl, Leder.

299 € oder **81.000 M**
Art.-Nr.: 1753830



3 | Zeppelin Chronograph

Jubiläumsedition, Schweizer Qualitätsuhrwerk Ronda 5130.D, Chronograph-Alarm, wasserdicht bis 5 bar, Made in Germany, Größe (Ø): 42 mm, Armbandlänge: 200 mm, Armbandbreite: 22 mm, Gewicht: 78 g, Material: Edelstahl, Leder.

299 € oder **81.000 M**
Art.-Nr.: 1735420



4 | Aviator Worldtimer

Weltzeituhr, Gehäuse in Gunmetal-Optik, analoges Quarzwerk, wasserdicht bis 10 bar, inkl. braunem und schwarzem Lederarmband, Größe (Ø): 45 mm, Armbandlänge: 240 mm, Armbandbreite: 20 mm, Gewicht: 100 g, Material: Edelstahl, Leder.

169 € oder **46.000 M**
Art.-Nr.: 1748451

AVI-8

5 | Avi-8 Hawker Hurricane Herren Armbanduhr inkl. Kartenetui

Armbanduhr mit praktischem Kartenetui, analoge Anzeige, Quarzwerk, wasserdicht bis 5 bar, Größe (Ø): 45 mm, Armbandlänge: 270 mm, Armbandbreite: 22 mm, Gewicht: 80 g, Material: Edelstahl, Leder.

149 € oder **41.000 M**
Art.-Nr.: 1753367



JACQUES LEMANS

6 | Jacques Lemans Chrono

Zifferblatt mit Sonnenschliff, Quarzwerk, 24-Std.- und Datumsanzeige, Stoppfunktion, wasserdicht bis 20 bar, Größe (Ø): 44 mm, Armbandlänge: 214 mm, Armbandbreite: 22 mm, Gewicht: 80 g, Material: Edelstahl, Leder, Crystex-Glas.

199 € oder **54.000 M**
Art.-Nr.: 1753365



7 | Fieseler F5R Deutschlandflug Automatikuhr

Automatik-Armbanduhr in limitierter Auflage, designt nach dem F5R Flugzeug des Kunstflugweltmeisters Gerhard Fieseler, Größe (Ø): 42 mm, Armbandlänge: 260 mm, Armbandbreite: 22 mm, Gewicht: 60 g, Material: Edelstahl, Saphirglas.

429 € oder **116.000 M**
Art.-Nr.: 1751781

Auch Uhren erzählen Geschichten

Die Fieseler F5R wurde zu Ehren Gerhard Fiesellers herausgebracht. Sie erinnert an die Teilnahme des Weltmeisters am Deutschlandflug und spiegelt mit ihrem Automatikwerk die gleiche Präzision wider, mit der auch ein Pilot seinen Beruf ausübt.



1 | NEW

2 | NEW

5 |

3 | NEW

4 | NEW

6 |

CITIZEN

1 | Citizen Chronograph | NEW

Analoge Anzeige, Datum, Quarzwerk, Eco-Drive-Antrieb, wasserdicht bis 10 bar, Größe (Ø): 43 mm, Armbandlänge: 220 mm, Armbandbreite: 21 mm, Gewicht: 158 g, Material: Edelstahl.

249 € oder 68.000 M | Art.-Nr.: 1754285

CITIZEN

2 | Citizen 4 Kanal Blue Angel Funkuhr | NEW

Analoge Anzeige, Ortszeit für 26 Städte, vier Funkzeitzonen, Kalender, Quarzwerk, Eco-Drive-Antrieb, wasserdicht bis 20 bar, Größe (Ø): 43 mm, Armbandlänge: 220 mm, Armbandbreite: 21 mm, Gewicht: 180 g, Material: Edelstahl.

499 € oder 135.000 M | Art.-Nr.: 1754284

SEIKO

3 | Seiko 5 Automatikuhr | NEW

Leuchtelemente, analoge Anzeige, drehbare Lünette, Automatikwerk, Handaufzug, Gangreserve bis zu 41 Std., Größe (Ø): 43 mm, Armbandlänge: 220 mm, Armbandbreite: 20 mm, Gewicht: 160 g, Material: Edelstahl.

269 € oder 73.000 M | Art.-Nr.: 1754283

SEIKO

4 | Seiko Prospex Automatikuhr | NEW

Leuchtdetails, analoge Anzeige, drehbarer Kompassring, Dornschließe, Automatikwerk, Handaufzug, Gangreserve bis zu 41 Std., Größe (Ø): 42 mm, Armbandlänge: 240 mm, Armbandbreite: 19 mm, Gewicht: 90 g, Material: Edelstahl, Titancarbid, Textil.

359 € oder 97.000 M | Art.-Nr.: 1754282

BOSS

5 | Boss Orange New York

Sportives Design, kontrastreiches Zifferblatt, analoges Quarzwerk, Edelstahlgehäuse, wasserdicht bis 3 bar, Größe (Ø): 53 mm, Armbandlänge: 240 mm, Armbandbreite: 20 mm, Gewicht: 80 g, Material: Edelstahl, Nylon.

165 € oder 45.000 M | Art.-Nr.: 1751778

FESTINA

6 | Festina Sport Multisport

Maskulines Design, Datums-, Tages-, 24-Std.- und Zeitanzeige, wasserdicht bis 5 bar, analoges Quarzwerk, Größe (Ø): 45 mm, Armbandlänge: 240 mm, Armbandbreite: 18 mm, Gewicht: 200 g, Material: Edelstahl, Mineralglas, Leder.

129 € oder 35.000 M | Art.-Nr.: 1751783



DYRBERG/KERN
COPENHAGEN

1 | Dyrberg/Kern Pennika Armreif | NEW

Klappbares Design zur Größenverstellung, emailliert, Handmade in Denmark, Größe (B x Ø): 6,3 x 5,3 cm, Gewicht: 30 g, Material: Ionenplattierter Edelstahl.

75 € oder **21.000 M**
Art.-Nr.: 1754261 Rose Gold/White
Art.-Nr.: 1754262 Rose Gold/Black

1 | NEW

2 |

3 |

TOMMY HILFIGER
WATCHES

2 | Tommy Hilfiger Sport Luxury for her

Analoge Anzeige, Quarzuhrwerk, Zifferblatt mit Sonnenstrahl-Finish, wasserdicht bis 3 bar, Größe (Ø): 41 mm, Armbandlänge: 240 mm, Armbandbreite: 18 mm, Gewicht: 60 g, Material: Gold, Stahl, Epoxid, 100% Saffiano-Leder.

189 € oder **52.000 M**
Art.-Nr.: 1753370

Rosenthal

3 | Rosenthal Tropea Damenuhr

Handgearbeitetes Porzellan-Zifferblatt mit geprägten Tropfen, analoge Anzeige, Quarzuhrwerk, Made in Germany, wasserdicht bis 5 bar, Größe (Ø): 35 mm, Armbandlänge: 175 mm, Armbandbreite: 18 mm, Gewicht: 36 g, Material: Edelstahl, Swarovski®-Kristall, Kalbsleder, Satin.

279 € oder **76.000 M**
Art.-Nr.: 1753577



ELIXIA
ESSENCE OF THE MOMENT

4 | Elixia Finesse Set E096-L375-K1

Uhr mit passendem Armband (größenverstellbar 180–210 mm), analoge Anzeige, Quarzuhrwerk, wasserdicht bis 3 bar, Uhr: Größe (Ø): 38 mm, Armbandlänge: 165 mm, Armbandbreite: 8 mm, Gewicht 40 g, Material: Edelstahl, Leder.

169 € oder **46.000 M**
Art.-Nr.: 1753655



SWAROVSKI

5 | Swarovski® Crystalline Oval Damenuhr

Analoge Anzeige, Quarzuhrwerk, Dornschließe, wasserdicht bis 3 bar, Größe Display (B x H): 37 x 43 mm, Armbandlänge: 190 mm, Armbandbreite: 12 mm, Gewicht: 40 g, Material: 1700 Kristalle, Edelstahl, Kalbsleder.

249 € oder **68.000 M**
Art.-Nr.: 1753369

Allerfeinste Handwerkskunst

Rosenthal ist bekannt für sein edles Porzellan. Jetzt veredelt das sogenannte „weiße Gold“ auch Armbanduhren: Die Porzellan-Zifferblätter werden im oberfränkischen Selb gefertigt und sind nur 1,5 mm dünn. Das Dekorieren und Bemalen erfolgt sorgfältig von Hand.

5 |

#DontCrackUnderPressure



TAG Heuer

SWISS AVANT-GARDE SINCE 1860

AQUARACER CALIBRE 5

Mats Hummels gehört zu den besten Innenverteidigern der Bundesliga. Technisch und taktisch ein Ausnahmetalent, setzt er wie TAG Heuer neue Maßstäbe und hält getreu dem Motto „Don't Crack Under Pressure“ jedem Druck stand.



TAG Heuer

SWISS AVANT-GARDE SINCE 1860

TAG Heuer Aquaracer Calibre 5 | NEW

Automatikuhr, Faltschließe, wasserdicht bis 30 bar, Gangreserve bis zu 38 Std., Swiss Made, Größe (Ø): 43 mm, Armbandlänge: 180 mm, Armbandbreite: 20 mm, Gewicht: 210 g, Material: Edelstahl, Keramik, Saphirglas.

2.300 € oder 621.000 ₺ | Art.-Nr.: 1754465



BUNDESLIGA



TAG Heuer

OFFICIAL TIMEKEEPER

ideas to inspire life

Wenn der Himmel die Grenze ist, dann ist die Erde ein Ort, der unseren Träumen Raum gibt.

Sri Lanka, Kanada, Neuseeland. Träume können unterschiedliche Namen tragen. Werden sie wahr, haben sie eines gemein: sie sind faszinierend. Gigantisch. Atemberaubend. Einmal im Leben die Rocky Mountains bezwingen, in einem Husky-Schlitten durch den weißen Pulverschnee gleiten oder den Moment anhalten, wenn Sie das erste Mal Ihre nackten Zehen in den Indischen Ozean tauchen. Dabei kann ein Backpacker-Abenteuer genauso erfüllend sein wie eine Luxusreise im Sterne-

Hotel. Denn sie eröffnen uns neue Horizonte – im wörtlichen wie auch übertragenen Sinn.

Treten Sie Ihr lang ersehntes Ziel an und lernen Sie dieses Gefühl kennen, das nur denjenigen vorbehalten ist, die sich auf den Weg machen. Denn entscheidend ist nicht wo, sondern dass wir diese Augenblicke leben. Spätestens, wenn Sie sich noch Monate danach mit einem Lächeln im Gesicht ertappen, dann wissen Sie: Dieser Ort ist unendlich.



Lufthansa Handgepäckformat



Entspricht einem Bordgepäck bis 2,6 kg Leergewicht

Für die aktuell gültigen Gepäckrichtlinien wenden Sie sich bitte an Ihre Fluggesellschaft.

Foto: Mohd Nazman Mizan, www.Dreamstime.com



Lufthansa Universal Collection 2.0, Seite 160



Lufthansa Sky Collection 2.0, Seite 161



Eagle Creek, Seite 170

Jetzt können Sie einpacken

Wer braucht was für welche Reise? Die Bagage verrät oft mehr über den Reisenden, als er denkt – eine kleine Typologie des Reisegepäckes



Koffer

Koffer ohne Rollen werden heute eher selten verkauft. Wer einen zum Check-in schleppt, ist des Faibles für Dachbodenfunde verdächtig. Indizien: der „Olympia Innsbruck 1976“-Aufkleber und die abgestoßenen Ecken. Ausnahme: Der Koffer ist lederbezogen, mit Initialen bedruckt und kommt im Set daher. Wer damit reist, beschäftigt Personal, zum Packen und Tragen.

Rollkoffer

Ob in XL oder als Kabinentrolley – rollbar sind heute fast alle Koffer. Das Klischee sagt, dass Kreative ihre Fotoausrüstung in zerbeultem Alu zum Gate ziehen, während Polycarbon-Ungetüme in Pink zur jugendlichen Pauschalurlauberin gehören. Ebenso häufig sind berollte Weichschalenkoffer, meist aus reißfestem schwarzen Nylon. Verwechslungen gibt's im wahrsten Wortsinn am laufenden Band, Abhilfe schaffen „originelle“ Anhänger.



Illustration: André Gottschalk



Rucksack

Dieser wird mit Bedacht gepackt, soll er uns doch durch das weite Südtirol oder gar nach Südostasien begleiten. Profi-Backpacker entwickeln beim Befüllen der einzelnen Kammern ihr ganz eigenes System, sodass Fleecejacke, Kohletabletten und Ladekabel schnell zur Hand sind. Der Komfort der Trageriemen und Hüftpolster ist wichtiger als die Gesamtoptik – wer braucht beim Trekking schon eine It-Bag?



Seesack

Ihn zu packen bedeutet: Klamotten, Zahnbürste, Reiselektüre hineinwerfen und dabei feststellen, dass er überraschend viel Volumen hat. Ob aus altem Armeebestand oder jüngst im Seglershop erstanden – im Idealfall besteht der Beutel aus grobem Segeltuch und wird lässig über der Schulter getragen. Geschlossen wird er mittels Kordel und Tunnelzug. Nahezu unverzichtbar beim Begrüßungskuss am oder für Kai!



Weekender

Der Name verweist darauf, dass für zwei Nächte gepackt wird – groß braucht das Ding also nicht zu sein. Materialcheck: Leder ist hübsch, aber schwerer. Leichte Nylontaschen in Neon mögen zum Zumbakurs passen, am Gepäckband will damit nicht jede(r) gesehen werden. Baumwoll-Canvas, gerne mit Leder abgesetzt, ist robust und stillvoll zugleich. Wichtig sind ein stabiler Boden, verstärkte Ecken und abnehmbare Trageriemen.

Necessaire

Egal ob man Necessaire dazu sagt, vom „Wasch-“ oder „Kulturbeutel“ spricht: Vor den Gesetzen der internationalen Luftfahrt sind wir alle gleich – und müssen uns auf durchsichtige Plastiktütchen beschränken, zumindest beim Handgepäck. Zum Glück gibt es keine Regel, die vorschreibt, in was für eine Tasche wir all die Tuben und Tiegel verstauen, die im Koffer verschwinden – hier kommt uns nichts in die Tüte!



The serious traveler

Seit über 100 Jahren haben wir uns der stetigen Weiterentwicklung unserer Produkte verschrieben und dabei immer wieder mit bahnbrechenden Neuentwicklungen den Status Quo der Gepäckbranche neu definiert. Unser Ziel ist es, dass Reisende aus aller Welt mit unseren Produkten einen verlässlichen Begleiter für ihre Reisen und Abenteuer haben.



Für anspruchsvolle Businessreisende.

Die neue Generation der Pro-DLX Serie überzeugt bis ins kleinste Detail: geringes Eigengewicht, verbesserte Organisation – die perfekte Antwort auf die Bedürfnisse von Geschäftsleuten.

Die ganze Vielfalt finden Sie auf worldshop.eu/samsonite

1 | Samsonite Pro-DLX 5 Laptop Backpack 17,3" erweiterbar | NEW

RFID-Schutz, Laptop- (bis 43,9 cm bzw. 17,3") und Tabletfach (bis 26,2 cm bzw. 10,3"), Größe (B x H x T): 20/25 x 48 x 39 cm, Volumen: 29/34 l, Gewicht: 1,7 kg, Material: 100% Ballistic Nylon mit Lederdetails.

229 € oder 62.000 M | Art.-Nr.: 1754553



Praktische Innenaufteilung mit Laptopfach



1 | NEW

Pro-DLX



3 | NEW

2 | Samsonite Pro-DLX 5 Laptop Bailhandle 15,6" erweiterbar | NEW

RFID-Schutz, Laptop- (bis 39,6 cm bzw. 15,6") und Tabletfach (bis 26,2 cm bzw. 10,3"), Größe (B x H x T): 15/20 x 30,5 x 42 cm, Volumen: 17/23 l, Gewicht: 1,5 kg, Material: 100% Ballistic Nylon mit Lederdetails.

199 € oder 54.000 M | Art.-Nr.: 1754551



2 | NEW

3 | Samsonite Pro-DLX 5 Spinner 55 Strict | NEW

Vier Rollen, RFID-Fach: Schutz vor Datendiebstahl, integriertes TSA-Schloss, Premium-Innenausstattung, Größe (B x H x T): 20 x 55 x 40 cm, Volumen: 41 l, Gestängehöhe: 106 cm, Gewicht: 2,8 kg, Material: 100% Ballistic Nylon mit Lederdetails.

309 € oder 83.000 M | Art.-Nr.: 1754558

Reisen auf höchstem Niveau

Bei der Lite-Box Serie ist nichts dem Zufall überlassen: Features wie das TSA-Schloss oder die durchdachte Inneneinteilung entsprechen neuesten Standards und überzeugen bis ins Detail.



TSA-Schloss



Innenansicht



Verstärkte ECKELEMENTE

Weitere
Farben
online!

worldshop.eu



4 | NEW

4 | Samsonite Lite-Box | NEW

Superleichtes, robustes Design, komfortable Tragegriffe, höhenverstellbares Teleskopgestänge, vier leise Doppelrollen, integriertes TSA-Schloss, praktische Innenaufteilung, Material: 100% CURV*.

Lite-Box Spinner 55

Größe (B x H x T): 40 x 55 x 20 cm, Volumen: 38 l, Gewicht: 2,2 kg.

399 € oder 107.000 M | Art.-Nr.: 1754583

Lite-Box Spinner 69

Größe (B x H x T): 46 x 69 x 27 cm, Volumen: 75 l, Gewicht: 2,6 kg.

439 € oder 118.000 M | Art.-Nr.: 1754586

Lite-Box Spinner 75

Größe (B x H x T): 50 x 75 x 29 cm, Volumen: 97 l, Gewicht: 3 kg.

469 € oder 126.000 M | Art.-Nr.: 1754589

Nicht nur bei Ästheten begehrt. Die Highline II Kollektion schafft die perfekte Verbindung aus Stil und Organisation. Durch ihr pures Design aus feinstem Leder ist sie die beste Wahl bei Frauen, die das Besondere lieben.

Noch mehr Inspiration gibt's auf:
worldshop.eu/samsonite

1 | Samsonite Highline II Bailhandle 14,1"/15,6" | NEW

Businessstasche für Frauen in neuer, verfeinerter Form, feminine Akzente, Organisationstalent, Logo aus edlen Metall-Buchstaben, Material: 100 % genarbttes Rindsleder.

Highline II Bailhandle 14,1": Größe (B x H x T): 12 x 29 x 39 cm, Volumen: 10,5l, Gewicht: 900g, **269 €** oder **72.000 M** | Art.-Nr.: 1754566
Highline II Bailhandle 15,6": Größe (B x H x T): 14 x 31 x 41 cm, Volumen: 13,5l, Gewicht: 1kg, **289 €** oder **78.000 M** | Art.-Nr.: 1754569



1 | NEW

Durch und durch stilvoll

Goldfarbene Reißverschlüsse, elegante Metallbuchstaben als Logo und eine hochwertige Verarbeitung: Das zeichnet diese zeitlose, urbane Serie von Samsonite aus.



2 | NEW

2 | Samsonite Highline II Backpack 14,1" | NEW

Urbane Business-Rucksack für Frauen in verfeinerem Design, feminine Details, Organisationstalent, Logo aus Metall-Buchstaben, Größe (B x H x T): 13 x 40,5 x 30,5 cm, Volumen: 14,5l, Gewicht: 1kg, Material: 100 % genarbttes Rindsleder.

289 € oder **78.000 M** | Art.-Nr.: 1754563

Unterwegs sein mit Leichtigkeit

Hier ist jedes Detail durchdacht. Das innovative CURV®-Material* mit einzigartiger Oberfläche macht die Koffer zudem widerstandsfähig, ohne sie zu beschweren.



TSA-Schloss



Innenansicht

Weitere
Farben und
Größen
online!
worldshop.eu

3 | Samsonite Cosmolite Spinner 69 | NEW

Ikones Design trifft innovative Technologie, extrem robust, superleicht, komfortable Tragegriffe, leise 360 Grad-Rollen, TSA-Zahlenschloss, Größe (B x H x T): 46 x 69 x 29 cm, Volumen: 68l, Gewicht: 2,3 kg, Material: 100 % CURV®*.

429 € oder **115.000 M** | Art.-Nr.: 1754574



3 | NEW

Weitere
Farben und
Größen
online!
worldshop.eu



1 |

1 | Samsonite Neopulse Spinner 55

Stabile Konstruktion, vier Rollen, TSA-Zahlenschloss, Raumteiler, Kreuzgurte, Größe (B x H x T): 40 x 55 x 20 cm, Gestängehöhe: 103,5 cm, Volumen: 38 l, Gewicht: 2,2 kg, Material: 100 % Makrolon® Polycarbonat*, Futter: 100 % Polyester.

239 € oder **64.000 M**
Art.-Nr.: 1749934 Mattschwarz



Aus Europa, für die ganze Welt

Bei Samsonite erhalten Sie ausgewählte Produkte „Made in Europe“. Diese zeichnen sich durch eine erstklassige Qualität, besonders hohe Sicherheitsstandards und faire Arbeitsbedingungen aus. So können Sie den Globus mit einem guten Gefühl bereisen.

2 | Samsonite Spark SNG Duffel 53/21 | NEW

Frisches Design, besonders leicht und geräumig, zwei Tragegriffe, abnehmbarer Schulterriemen, robuste Reißverschlüsse, Trolleyaufsteckfunktion, Größe (B x H x T): 31 x 53 x 31 cm, Volumen: 54 l, Gewicht: 700 g, Material: 100 % Polyester.

79 € oder **22.000 M** | Art.-Nr.: 1754646



2 | NEW

3 | Samsonite Spark SNG Shoulder Bag | NEW

Optimiertes Design, verstärkte Tragegriffe, abnehmbarer Schulterriemen, Trolleyaufsteckfunktion, ein Außenfach, Hauptfach mit Innentasche, Größe (B x H x T): 32 x 44 x 17 cm, Volumen: 25 l, Gewicht: 600 g, Material: 100 % Polyester.

59 € oder **16.000 M** | Art.-Nr.: 1754647

Lieber auf Nummer sicher gehen

Das integrierte TSA-Kabelschloss schützt alle Außentaschen vor unerwünschtem Zugriff, während die flexiblen Gurte im Inneren Ihre Kleidung an Ort und Stelle halten.



TSA-Kabelschloss



Praktisches Gurtsystem, innen

3 | NEW

4 | Samsonite Spark SNG | NEW

Intensive Farbe, geringes Eigengewicht, geräumige Check-in-Größe, Handgriffe, Teleskopstange, vier Doppelrollen, TSA-Zahlenschloss, Außenfach, innen mit Packgurten und Trennwand, Material: 100 % Polyester.

Spark SNG Spinner 55 Toppocket:
Größe (B x H x T): 20 x 55 x 40 cm,
Volumen: 43 l, Gewicht: 2,5 kg.
189 € oder **51.000 M** | Art.-Nr.: 1754642

Spark SNG Spinner 67, erweiterbar:
Größe (B x H x T): 44 x 67 x 27/31 cm,
Volumen: 82/92 l, Gewicht: 3 kg.
189 € oder **51.000 M** | Art.-Nr.: 1754643

Spark SNG Spinner 79, erweiterbar:
Größe (B x H x T): 49 x 79 x 31/35 cm,
Volumen: 124/140 l, Gewicht: 3,4 kg.
199 € oder **54.000 M** | Art.-Nr.: 1754644



4 |



Short Trip Packing

Extended Trip Packing



International Slim Carry On

TUMI Latitude | NEW

Die Koffer bieten Funktionalität und eine stylische Erscheinung: Eine dynamische Oberflächenstruktur macht die Kollektion zu stilvollen Reisebegleitern. Durch das SRPP™ (Self-Reinforced Poly-Propylene) Ballistic-Material sind die Koffer sowohl besonders strapazierfähig als auch angenehm leicht – ideal bei langen Reisen und widrigen Bedingungen. Dank vier leichter Drehrollen bewegen sich die Koffer problemlos über jede Oberfläche. Zum besseren Manövrieren lässt sich der Teleskopgriff nach Belieben auf drei Stufen einstellen. Ihr Gepäck ist mit dem integrierten TSA-Zahlenschloss optimal vor fremdem Zugriff geschützt. Zwei Fächer, zwei Reißverschlusstaschen und eine Netztasche sind durchgehend gefüttert und bieten im Innenraum ausreichend Platz. Weitere Ausstattungsmerkmale sind eine Kleiderbügelhalterung (außer bei International Slim Carry On) und Spanngurte. Material: 100% SRPP Ballistic™.

	Größe (B x H x T)	Gewicht	Volumen	Art.-Nr.: Schwarz	Art.-Nr.: Silber	Art.-Nr.: Navy	
International Slim Carry On	40 x 55 x 20 cm	2,8 kg	33l	1754618	1754620	1754619	620 € oder 166.000 M
Short Trip Packing	45 x 68 x 28 cm	3,7 kg	64l	1754621	1754623	1754622	660 € oder 177.000 M
Extended Trip Packing	52 x 76 x 30 cm	4,1 kg	96l	1754624	1754626	1754625	700 € oder 187.000 M

TSA-Zahlenschloss



Innenansicht Extended Trip Packing



Dynamische Oberflächenstruktur



Alpha 2 T-PASS Slim Brief

Alpha Bravo Albany Slim

Alpha 2 Travel Kit

Alpha Bravo London Roll-Top

Alpha 2 T-PASS Brief Pack

Alpha Bravo Nellis Backpack



Alpha 2 T-PASS Brief Pack

Alpha 2 T-PASS Slim Brief

Alpha Bravo London Roll-Top

Alpha Bravo Nellis Backpack

TUMI Alpha Bravo und Alpha 2 | NEW

Modern und urban: Stilsicher setzt TUMI bei den Taschen auf angenehm zurückhaltende Designs und Funktionalität. Bekannt für ihre erstklassige Produktqualität gehört die Marke zu den Marktführern in den Bereichen Business, Accessoires und Reise-Lifestyle. Gemäß diesem Image wurde für alle Alpha Kollektionen ein exklusives Material verwendet, welches sich dank der Spezialbeschichtung als besonders strapazierfähig und abriebfest erweist. Die Rucksäcke, Taschen und das Travel Kit begleiten Sie in der Freizeit, im Büro oder auf Reisen. Großzügige Hauptfächer garantieren jede Menge Stauraum, wobei die praktischen Außen- und Innentaschen Ihre Unterlagen oder technische Geräte ordnen. Ergonomisch geformte Schultergurte und Tragegriffe sorgen den gesamten Tag über für ein angenehmes Tragegefühl. Material Alpha 2, Alpha Bravo (Nellis Backpack, Albany Slim): 100% FXT™ Ballistic Nylon®, Material Alpha Bravo (London Roll-Top): 100% Leder.

	Größe (B x H x T)	Gewicht	Art.-Nr.:	
Alpha Bravo			Black	
Nellis Backpack	35,5 x 40,5 x 16,5 cm	1,3 kg	1754627	365 € oder 98.000 M
Albany Slim	37 x 28 x 12,8 cm	1,5 kg	1754632	395 € oder 106.000 M
London Roll-Top	35,5 x 48,5 x 15 cm	1,6 kg	1754636	675 € oder 181.000 M
Alpha 2			Pewter	
T-PASS Slim Brief	40,5 x 30,5 x 7,5 cm	1,7 kg	1754650	415 € oder 111.000 M
T-PASS Brief Pack	30,5 x 42 x 20,5 cm	1,6 kg	1754651	515 € oder 138.000 M
Travel Kit	21,5 x 14 x 9 cm	0,3 kg	1754652	95 € oder 26.000 M



Spinner S

Spinner L

Spinner M



Spinner 55

Spinner 77

Spinner 67

American Tourister Bon Air | NEW

Die leichten, extrem widerstandsfähigen Hartschalen aus Polypropylen zeichnen sich durch ihr auffallend modernes und stylisches Design aus: Neben dieser herausragenden Optik bieten die Koffer Raumteiler, Packgurte und Innentaschen, die Ihre Kleidung und Accessoires ordnen. Alle Koffer verfügen über ein TSA-Zahlenschloss, 360-Grad drehbare Rollen und ein ausziehbares Gestänge (Gestängehöhe 106 cm). Material: 100 % Polypropylen.

	Größe (BxHxT)	Gewicht	Volumen	Art.-Nr.: Deep	Art.-Nr.: Azalea	Art.-Nr.: Black	
				Turquoise	Pink		
Spinner S	40 x 55 x 20 cm	2,5 kg	31,5l	1754656	1754657	1754658	109 € oder 30.000 M
Spinner M	46 x 66 x 25,5 cm	3,4 kg	57,5l	1754659	1754660	1754661	129 € oder 35.000 M
Spinner L	54 x 75 x 29 cm	4,2 kg	91l	1754662	1754663	1754664	139 € oder 38.000 M

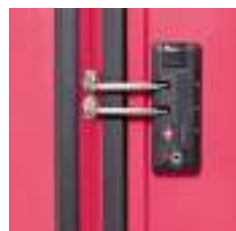

TSA-Zahlenschloss



Innenansicht Spinner L

American Tourister Soundbox | NEW

Inspiziert von den Rhythmen dieser Welt: Wie bei einer Vinylschallplatte umkreist ein mattes Rippmuster das glänzende Markenlogo. Für ihre lebhaftige Gestaltung in auffälligen Farben gewann die Kollektion den **Red Dot Design Award 2017 in der Kategorie Product Design***. American Tourister präsentiert mit dieser Serie seine ersten erweiterbaren Reißverschlusskoffer aus Polypropylen. Für einen komfortablen Transport sind die Modelle aus widerstandsfähigem leichtem Material. Alle Modelle verfügen über ein integriertes TSA-Zahlenschloss, 360-Grad drehbare Doppelrollen und ein ausziehbares Gestänge (Gestängehöhe 106 cm).

	Größe (BxHxT)	Gewicht	Volumen	Art.-Nr.: Golden	Art.-Nr.: Summer	Art.-Nr.:	
				Yellow	Blue	Black	
Spinner 55 EXP (erweiterbar)	40 x 55 x 20/23 cm	2,6 kg	35,5/41l	1754670	1752647	1754665	129 € oder 35.000 M
Spinner 67 EXP (erweiterbar)	46,5 x 67 x 29/32 cm	3,7 kg	71,5/81l	1754671	1752650	1754666	149 € oder 40.000 M
Spinner 77 EXP (erweiterbar)	51,5 x 77 x 29,5/32,5 cm	4,2 kg	97/110l	1754672	1752653	1754667	159 € oder 43.000 M



Mit TSA-Zahlenschloss und erweiterbar



Innenansicht Spinner 67



Bordtrolley

Jumbotrolley

Lufthansa Universal Collection 2.0 | NEW

Echte Überflieger: Die Trolleys lassen sich dank des geringen Rollwiderstands mühelos über verschiedene Bodenbedingungen befördern. Sie erscheinen in ansprechender Optik mit kratzunempfindlichen Hartschalen und geringem Eigengewicht. Herausforderungen meistern sie mit hoher Wendigkeit: Am arretierbaren Leichtmetallgestänge manövrieren Sie die Modelle über vier leichtlaufende Zwillings-Doppelrollen. Innen befinden sich zwei große Hauptfächer, eine Packwand mit zwei aufgenähten Netztaschen, ein elastischer Kreuzspanngurt, ein separates Wäschefach sowie ein versenktes TSA-Zahlenschloss. Während die Jumbotrolleys viel Packvolumen versprechen, erscheint der Bordtrolley in handlichem Kompaktdesign. Material: 100% Kunststoff mit thermoplastischen Eigenschaften, Futter: 100% Polyester.

	Größe (B x H x T)	Gewicht	Volumen	Art.-Nr.:		
				Blau	Silber	
Bordtrolley	39 x 55 x 23 cm	2,6 kg	45 l	1753085	1753086	79 € oder 22.000 M
Jumbotrolley (erweiterbar)	46 x 67 x 27/31 cm	3,7 kg	77/88 l	1753087	1753088	89 € oder 24.000 M
Jumbotrolley XL	51 x 77 x 30 cm	4,2 kg	110 l	1753089	1753090	99 € oder 27.000 M



TSA-Zahlenschloss

Doppelrolle Jumbotrolley XL

Innenansicht Jumbotrolley XL



Jumbotrolley

Businessstrolley

Businesswheeler

Lufthansa Sky Collection 2.0 | NEW

Exklusive Oberfläche: Die Hartschalen der eleganten Serie sind mit einer Smart-Shark-Oberfläche überzogen. Während der erweiterbare Trolley auf den Transport von Kleidung ausgerichtet ist, widmen Businesswheeler und Businessstrolley ihren Platz auch technischem Zubehör wie Laptop und Tablet. Zudem ist die Serie mit vier Zwillings-Doppelrollen ausgestattet. Highlight: Ein integrierter USB-Anschluss zur eingebauten Ladestation erweitert Ihre Beschäftigungsmöglichkeiten während der Reise. Damit Sie Ihre Geräte nicht aus der Hand geben müssen, wurde der Businessstrolley auf die zulässige Kabinengröße abgestimmt. Für Ordnung des weiteren Inhalts befinden sich in allen Modellen Spanngurte, Trennwände und Innentaschen. Sobald Sie mit dem Packen fertig sind, überprüfen Sie das Gewicht mit der integrierten Kofferraumwaage. Gestängehöhe: 104 cm. Material: 100% Polycarbonat, Futter: 100% Polyester, Farbe: Schwarz.

	Größe (B x H x T)	Gewicht	Volumen	Art.-Nr.:	
Businesswheeler	44 x 40 x 23 cm	3,9 kg	35 l	1754140	189 € oder 51.000 M
Businessstrolley	40 x 55 x 23 cm	3,4 kg	46 l	1754141	199 € oder 54.000 M
Jumbotrolley (erweiterbar)	46 x 66 x 29/33 cm	3,9 kg	81/93 l	1754142	199 € oder 54.000 M



USB-Ladestation bei Businesswheeler und -trolley

Integrierte Kofferwaage bei allen Modellen

Innenansicht Businesswheeler



Lufthansa Flight Collection 2.0

Eine moderne Kollektion, wie man sie noch nie gesehen hat: Die Lufthansa Flight Collection spricht eine unverwechselbare Designsprache. Gefertigt aus widerstandsfähigem Polyester halten die Gepäckstücke allen Strapazen bei Flugreisen zuverlässig stand. Die mobilen Vertreter – Trolleys und Businesswheeler – lassen sich besonders bequem transportieren: Auf leichtlaufenden Rollen zieht man sie am Leichtmetallgestänge über Stock und Stein. Bei Hindernissen werden sie einfach an den ergonomisch geformten Tragegriffen angehoben. Der Innenraum begünstigt Geschäftsreisen: Trolleys mit extra Hemdenfach. Für Präsentationen finden Laptop und Tablet in Businesswheeler, Laptoptasche und Rucksack (bis zu 43,18 cm bzw. 17") Platz. Dank der Bordtasche führen Sie alle wichtigen Unterlagen und Wertgegenstände mit sich. Smarte Verbindung: Alle Bordgepäckstücke sind auf das Trolleygestänge aufsteckbar. Mit durchdachten Highlights erfüllt die Kollektion alle Reisebedürfnisse. Material: 100% Polyester, Farbe: Schwarz.

	Größe (B x H x T)	Gewicht	Volumen	Art.-Nr.:	
Rucksack	34 x 47 x 19 cm	1,3 kg	30 l	1750750	79 € oder 22.000 M
Bordtasche	42 x 29 x 17 cm	1,0 kg	21 l	1750751	79 € oder 22.000 M
Businesswheeler	46 x 40 x 22 cm	3,2 kg	40 l	1750752	129 € oder 35.000 M
Laptoptasche (erweiterbar)	44 x 32 x 15/19 cm	1,2 kg	21/27 l	1750753	89 € oder 24.000 M
Bordtrolley, 2-Rad (erweiterbar)	40 x 55 x 23/27 cm	2,6 kg	50/59 l	1750746	99 € oder 27.000 M
Bordtrolley	39 x 55 x 21 cm	2,6 kg	41 l	1750747	129 € oder 35.000 M
Trolley L (erweiterbar)	43 x 67 x 28/32 cm	3,2 kg	75/85 l	1750748	149 € oder 40.000 M
Trolley XL (erweiterbar)	47 x 77 x 30/34 cm	3,7 kg	106/115 l	1750749	169 € oder 46.000 M



Innenansicht Trolley L

Innenansicht Businesswheeler

Bordtasche auf Trolley

Businesswheeler mit Aufsteckfunktion



Jumbotrolley XL



Bordtrolley

Rollenreisetasche

Weekender

Doppeldecker

Kosmetik-
tasche

Rucksack

Spindtasche

Reisetasche

Lufthansa Holiday Collection 2.0

Die Kollektion avanciert durch ihre Funktionalität zum absoluten Reise-Favoriten: Strapazierfähiges Material, geringes Eigengewicht, geräumige Hauptfächer, TSA-Zahlenschlösser bei den Trolleys und zahlreiche Reißverschlusstaschen erweisen sich als überaus praktisch. Während sich Doppeldecker, Rollenreisetasche und Trolleys auf leichtgängigen Rollen ziehen lassen, tragen Sie Reisetasche, Spindtasche, Weekender und Rucksack bequem über der Schulter. Für einen schnellen Zugriff auf Ihre Badezimmer-Utensilien hängen Sie die Kosmetiktasche dank des Bügels einfach auf. Material: 100 % Polyester, Farbe: Marine.

	Größe (BxHxT)	Gewicht	Volumen	Art.-Nr.:	
Kosmetiktasche	25x22x14 cm	0,3kg	7l	1750817	39 € oder 11.000 M
Rucksack	35x44x18 cm	0,8kg	25l	1750814	39 € oder 11.000 M
Weekender	50x34x20 cm	1,2kg	34l	1750813	49 € oder 14.000 M
Reisetasche	60x32x30 cm	1,1kg	52l	1750815	49 € oder 14.000 M
Spindtasche	45x33x24 cm	1,0kg	36l	1752532	59 € oder 16.000 M
Rollenreisetasche (erweiterbar)	65x36/41x35 cm	2,9kg	82/93l	1752531	89 € oder 24.000 M
Bordtrolley, 2-Rad	40x55x23 cm	2,4kg	50l	1750811	89 € oder 24.000 M
Doppeldecker mit TSA-Hängeschloss	78x34x40 cm	3,7kg	105l	1750816	99 € oder 27.000 M
Jumbotrolley XL (erweiterbar)	46x78x29/33 cm	3,7kg	97/110l	1750812	119 € oder 32.000 M



Innenansicht Doppeldecker



Innenansicht Rucksack



Innenansicht Kosmetiktasche



Erweiterbare Rollenreisetasche



Spindtasche mit Bodenfach



Lufthansa Smart Collection 2.0

Sehr leicht und im modernen Design! Das ist – neben dem großen Volumen – der Hauptvorteil der Kollektion. Bei den Trolleys umfasst die Ausstattung u. a. einen herausnehmbaren Kosmetikbeutel (1l), Packgurte in Haupt- und Deckelfach, ein Hemdenfach und ein versenktes TSA-Zahlenschloss. Der Jumbotrolley XL ist erweiterbar. Material: 100% Polyester (600D und 1680D), Farbe: Anthrazit.

	Größe (BxHxT)	Gewicht	Volumen	Art.-Nr.:	
Weekender	50 x 32 x 19 cm	1,4 kg	30 l	1749130	55 € oder 15.000 M
Bordtrolley	39 x 54 x 20 cm	2,5 kg	38 l	1749128	89 € oder 24.000 M
Rollenreisetasche	70 x 34 x 36 cm	2,9 kg	86 l	1749129	79 € oder 22.000 M
Jumbotrolley XL (erweiterbar)	46 x 75 x 27/31 cm	3,7 kg	87/100 l	1749132	109 € oder 30.000 M



Innenansicht Bordtrolley mit herausnehmbarer Innentasche



TSA-Zahlenschloss

Lufthansa Runway Collection 2.0

Die elegante Kofferserie aus schlagfestem, flexiblem Polycarbonat mit hochresistenter Oberflächen-schutzprägung nimmt Ihnen viele Lasten ab. Das geringe Gewicht und die vier Flüsterdoppelrollen machen das Reisen angenehm. Zwei Fächer im Innenraum, das erste mit Packwand und zwei Reißverschlüssen, Taschen und elastischen Kreuzspanngurten. Mit wasserabweisendem Hauptreißverschluss, integriertem TSA-Zahlenschloss und arretierbarem Leichtmetallgestänge (Gestängehöhe (komplett ausgefahren): 104 cm). Die Jumbotrolleys haben zudem eine zusätzliche Dehnfalte. Außenmaterial: 100% Polycarbonat, Futter: 100% Polyester, Farbe: Anthrazit.

	Größe (BxHxT)	Gewicht	Volumen	Art.-Nr.:	
Bordtrolley	40 x 55 x 23 cm	2,6 kg	46 l	1751342	139 € oder 38.000 M
Jumbotrolley (erweiterbar)	46 x 67 x 28/32 cm	3,6 kg	80/91 l	1751343	159 € oder 43.000 M
Jumbotrolley XL (erweiterbar)	53 x 74 x 31/35 cm	4,1 kg	113/128 l	1751344	179 € oder 48.000 M



TSA-Zahlenschloss



Innenansicht Jumbotrolley XL



Trolley 55

Trolley 75

Trolley 65

DELSEY TURENNE | NEW

Die Koffer der Serie TURENNE überzeugen mit einer modernen Gestaltung. Top-Eigenschaft: Die robusten Hartschalen aus Polycarbonat sind außergewöhnlich leicht. So steht Ihnen nicht nur mehr Packgewicht zur Verfügung, auch der Transport fällt nicht schwer. Auf leisen 360-Grad-Rollen bewegen Sie die Gepäckstücke leichtgängig über annähernd jeden Untergrund. Jeder Koffer verfügt über ein TSA-Zahlenschloss, komfortable Tragegriffe und extrem robuster ZIP SECURITECH® Sicherheitsreißverschluss. Clevere Innenaufteilung: Zwei Netze mit Reißverschluss trennen Ober- und Unterschale. Separate Wäsche- und Schuhbeutel sind im Lieferumfang enthalten. Versenkbares Namensschild. 10 Jahre Herstellergarantie. Material: 100 % Polycarbonat, Futter: 100 % Nylon.

	Größe (BxHxT)	Gewicht	Volumen	Art.-Nr.:		
				Schwarz	Silber	
Trolley 55	40 x 55 x 20 cm	2,0 kg	39 l	1754143	1754144	229 € oder 62.000 M
Trolley 65	45 x 65 x 26 cm	2,9 kg	68 l	1754145	1754146	249 € oder 67.000 M
Trolley 75	49 x 75 x 30 cm	3,3 kg	108 l	1754147	1754148	299 € oder 80.000 M



Weitere Informationen zur Herstellergarantie finden Sie online auf worldshop.eu



Trolley 78

Trolley-Reisetasche, Cabin

Kabinen-trolley

Reisetasche

Kabinen-Rucksacktrolley



Innenansicht Roncato Box 2.0 Kabinentrolley



Innenansicht Roncato Ironik Trolley-Reisetasche, Cabin



Innenansicht Roncato Ironik Kabinen-Rucksacktrolley

Weitere
Farben
online!
worldshop.eu

Versenktes TSA-Zahlenschloss



Laufleise Doppelrollen



ZIP SECURITECH® Reißverschluss



Roncato Box 2.0 und Ironik

Beide Kollektionen erfrischen Ihre nächste Reise mit modernen Designs. Die Trolleys schützen das Gepäck mit robusten Hartschalen, TSA-Zahlenschloss und High-Security Doppel-Reißverschluss. Auf vier High-Impakt Doppel-Spinnrädern lassen sie sich leichtgängig in jede Richtung bewegen. Reisetasche, Trolley-Reisetasche und Kabinen-Rucksack tun sich mit strapazierfähigem Material und gut organisierter Ausstattung hervor. Material Box 2.0: 100% Polypropylen, Ironik: 80% Polyester, 20% Nylon (840 D), Futter: 100% Nylon (150 D).

	Größe (BxHxT)	Gewicht	Volumen	Art.-Nr.:		
				Anthracite	Rot NEW	
Box 2.0						
Kabinentrolley	40 x 55 x 20 cm	2,2 kg	41 l	1753281	1754176	159 € oder 43.000 M
Trolley 69 (ohne Abb.)	46 x 69 x 26 cm	2,9 kg	80 l	1753284	1754177	179 € oder 48.000 M
Trolley 78	50 x 78 x 30 cm	3,4 kg	118 l	1753287	1754178	189 € oder 51.000 M
Ironik						
Reisetasche	55 x 36 x 30 cm	1,1 kg	60 l	1753297	1754181	59 € oder 16.000 M
Kabinen-Rucksacktrolley	40 x 55 x 20 cm	1,9 kg	39 l	1753296	1754180	99 € oder 27.000 M
Trolley-Reisetasche, Cabin	37 x 55 x 20 cm	2,2 kg	25 l	1753290	1754179	99 € oder 27.000 M





Innenansicht Expandable™ AWD International Carry-On

Erweiterbarkeit Expandable™ AWD

Rucksacktragegurte Expandable™ Convertible

Pack-It Specter Tech™ Compression Cube Set S/M

Eagle Creek Expandable™ und Pack-It Specter Tech™ | NEW

Auf ins Abenteuer – die Kollektion richtet sich an Reisende, die gerne ihre gesamte Ausrüstung mitnehmen. Sie umfasst Trolleys, Carry-On-Modelle, Packtaschen und multifunktionale Rucksack-Trolley-Kombinationen. Charakteristisch für sämtliche Ausführungen: das strapazierfähige, langlebige Gewebematerial und der abriebfeste Print. Wo Sie sich auch befinden, ob in europäischen Städten oder im australischen Outback, die integrierten Rollen bewegen sich mühelos über gepflasterte Straßen oder Hügel. Dank der gepolsterten Tragegriffe und Gurte lassen sich die Gepäckstücke auch angenehm tragen. Zur Sichtbarkeit und Sicherheit werden sie von reflektierenden Elementen geziert. Im Inneren überzeugen Ordnungs- bzw. Fächer-systeme, welche den Inhalt knitterfrei halten, komprimieren und zuverlässig schützen. Material: 100% Polyester.

Expandable™	Größe (BxHxT)	Gewicht	Volumen	Art.-Nr.:	Art.-Nr.:	Art.-Nr.:	
				Black	Stone Grey	Black/White	
AWD International Carry-On (erweiterbar)	35 x 54 x 20/25 cm	2,8 kg	33/36l	1754184	1754185	-	160 € oder 43.000 M
AWD 30 (erweiterbar)	48 x 76 x 30,5/35,5 cm	4,6 kg	109/118,5l	1754182	1754183	-	220 € oder 59.000 M
Convertible International Carry-On	35 x 54 x 20 cm	2,8 kg	30l	1754188	1754189	-	150 € oder 41.000 M
Convertible 29	41 x 74 x 31 cm	4,3 kg	78l	1754186	1754187	-	200 € oder 54.000 M
Pack-It Specter Tech™	Größe (BxHxT)	Gewicht	Volumen	Art.-Nr.:	Art.-Nr.:	Art.-Nr.:	
				Black	Stone Grey	Black/White	
Compression Cube Set S/M	17 x 24,5 x 3/7,5 cm (S), 25 x 34,5 x 3/9 cm (M)	0,2 kg	6/12l	-	-	1754191	45 € oder 13.000 M
Starter Set S/M/M	17 x 24,5 x 8 cm (S), 25 x 34,5 x 8 cm (M)	0,5 kg	12/17l	-	-	1754190	60 € oder 17.000 M



Trolley L, World Tags

Trolley M, Timetable

Bordtrolley, World

Anima Libera E-POP | NEW

Gestalten Sie Ihre Reise mit Stil und Leichtigkeit: Die Gepäckserie von Anima Libera überzeugt durch geringes Eigengewicht, optimale Handhabbarkeit und modernes italienisches Design mit klassischer Anmutung. Um Ihnen den Transport zu erleichtern, besitzt jedes Modell vier wendige Rollen, mit denen sich der Koffer in jede Richtung bewegen lässt. Die leichten und robusten Hartschalen aus Polycarbonat schützen Ihr Gepäck zuverlässig vor Stößen. Gleichzeitig verhindert das integrierte TSA-Zahlenschloss unerwünschte Zugriffe. Beide Seiten bieten im Inneren dank Reißverschluss tasche und -abdeckung Platz für Kleidung, Accessoires und Kosmetika. Material: 100% Polycarbonat, Futter: 100% Polyethylen.



Innenansicht Trolley L

	Größe (BxHxT)	Gewicht	Volumen	Art.-Nr.:	Art.-Nr.:	Art.-Nr.:	
				World Tags	World	Timetable	
Bordtrolley	39 x 54 x 20 cm	2,9 kg	36l	1754150	1754151	1754152	199 € oder 54.000 M
Trolley M	45 x 66 x 28 cm	4,0 kg	70l	1754153	1754154	1754155	229 € oder 62.000 M
Trolley L	51 x 76 x 32 cm	4,7 kg	105l	1754156	1754157	1754158	259 € oder 70.000 M



Bordrolley
SYNERGY

Laptop Backpack
CARBON

Rucksack SYNERGY

Laptop Trolley
PATRIOT

Laptop Backpack
LEGACY



Innenansicht Laptop Backpack
LEGACY



Innenansicht Laptop Backpack
CARBON

WENGER

Für Businessmeeting und Freizeit: Die erstklassigen Gepäckstücke verwahren neben Geschäftsunterlagen und Smartphone auch den Laptop sicher (PATRIOT, CARBON: bis 43,1cm bzw. 17", LEGACY: bis 40,6cm bzw. 16"). Alle Modelle kommen dafür mit extra Polsterung. Die Rucksäcke SYNERGY, CARBON und LEGACY bieten dank gepolstertem Rücken, ergonomischen Griffen und dämpfenden Schultergurten ein besonders angenehmes Tragegefühl. Trolley PATRIOT und SYNERGY bewegen sich auf spurensicheren Rollen von A nach B, wobei Ihnen das ausziehbare Gestänge beim Manövrieren hilft. Für Kurzreisen verfügen sie über ausreichend Volumen und diverse Fächer. Wie für die Marke bekannt präsentieren sich alle Gepäckstücke im klassischen, zeitlosen Design, das nie aus der Mode gerät. Die exzellente Fertigungsqualität garantiert, dass Sie lange Zeit Freude an den Produkten haben werden. Material: 100% Polyester.

	Größe (BxHxT)	Gewicht	Volumen	Art.-Nr.	
Laptop Trolley PATRIOT	48x39x29 cm	4,6 kg	26 l	1741402	189 € oder 51.000 M
Laptop Backpack LEGACY	35x46x25 cm	1,5 kg	24 l	1745969	85 € oder 23.000 M
Laptop Backpack CARBON	38x51x25 cm	1,5 kg	23 l	1743584	115 € oder 31.000 M
Rucksack SYNERGY	46x36x26 cm	1,6 kg	26 l	1735552	79 € oder 22.000 M
Bordrolley SYNERGY NEW	40x55x20 cm	2,9 kg	41,5 l	1754149	130 € oder 35.000 M



Subterra
Laptoprucksack

Subterra Rollenreisetasche,

Crossover Rollenreisetasche

Subterra Carry-On



THULE Subterra und Crossover

Müheles Kleidung verstauen. Im Subterra Carry-On und der Crossover Rollenreisetasche halten Sie Schuhe und Schmutzwäsche im Mehrzweckfach von anderen Gegenständen getrennt. Dank stoßabsorbierendem Material, stabilem Rahmen, großer Rollen und V-Tubing-Teleskopgriffen lässt sich das Gepäck sicher und einfach transportieren. Im Laptoprucksack finden Laptop (bis 38,1cm bzw. 15") und Tablet (bis 25,7 cm bzw. 10,1") Platz. Material Subterra: 65% Nylon, 35% Polyester, Crossover: 83% Nylon, 17% Polyester, Futter: 100% Polyester.

	Größe (BxTxH)	Gewicht	Volumen	Art.-Nr. Mineral	Art.-Nr. Dark Shadow	
Subterra Laptoprucksack	33x28x47 cm	1,0 kg	25 l	-	1753444	119 € oder 32.000 M
Carry-On	23x35x55 cm	3,2 kg	36 l	1753439	1753440	259 € oder 70.000 M
Rollenreisetasche	36x37x55 cm	3,5 kg	56 l	1753441	1753442	349 € oder 94.000 M
	Größe (BxTxH)	Gewicht	Volumen	Black	Dark Blue	
Crossover Rollenreisetasche	38x32,5x64 cm	3,5 kg	56 l	1753445	1753446	199 € oder 54.000 M



Arretierbare Packpalette
Subterra Carry-On

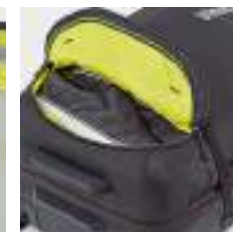

Bodenfach Subterra
Rollenreisetasche



Rückansicht Subterra
Laptoprucksack

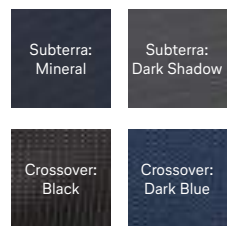



Briefcase

Cabin Trolley

Business Trolley

Business Rucksack

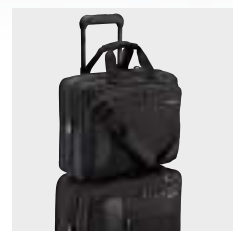

Briefcase auf Trolley



Innenansicht Business Rucksack



Innenansicht Cabin Trolley



Koffererweiterung mit CX™ Technologie

Briggs & Riley VERB und BASELINE

Die Gepäckstücke bestehen aus leichtem Gewebe, welches Schmutz und Flüssigkeiten wunderbar abweist. Sowohl Business als auch Cabin Trolley lassen sich bequem auf extrem leisen Rollen bewegen. Ihr Laptop findet in Briefcase (bis 49,9 cm bzw. 19,6"), Business Trolley (bis 52 cm bzw. 20,4") und Business Rucksack (bis 52,8 cm bzw. 20,8") Platz. Die eingebaute CX™-Technologie ermöglicht das schnelle Erweitern des Stauraums. Unschlagbare Absicherung: Selbst bei Schäden durch Dritte, verspricht Briggs & Riley eine lebenslange Herstellergarantie. Material: 100% Nylon, Futter: 100% Polyamid.

	Größe (B x H x T)	Gewicht	Volumen	Art.-Nr.	
VERB Briefcase	40,5 x 32 x 16,5 cm	1,2 kg	21/27,5 l	1753229	229 € oder 62.000 M
VERB Business Rucksack	35 x 47 x 19 cm	1,1 kg	33 l	1753231	259 € oder 70.000 M
VERB Business Trolley	45 x 38 x 23 cm	3,4 kg	40/44 l	1753230	369 € oder 99.000 M
BASELINE Cabin Trolley International	38 x 53,5 x 23 cm	4,0 kg	43/55,6 l	1753233	499 € oder 134.000 M



Trolley, Nylon



Kosmetik-Kit, Leder



Kosmetik-Kit, Nylon



Vocier

Luxuriöse Gepäckstücke im noblen Design: Die Reiseinnovation für Herren kommt von Vocier. Der Trolley erfüllt die internationalen Handgepäckbestimmungen und bietet genügend Platz, um bis zu zwei Anzüge faltenfrei bis an den Zielort zu transportieren. Der Innenraum ist mit strapazierfähigem Stoff ausgekleidet. Schneller Sicherheitscheck am Flughafen: Ohne das Hauptfach öffnen zu müssen, greifen Sie über Zusatzfächer schnell auf Flugtickets, Reisepass oder Kosmetik-Kit zu. Das Kosmetik-Kit ersetzt dank des transparenten Sichtfensters die üblichen Plastikbeutel. Als praktisches Plus bewahren drei enthaltene 50-Milliliter-Flakons Ihren Duft, Ihr Shampoo oder Ihre Bodylotion auf. Sie sind bruchsicher, einfach zu reinigen und wiederverwendbar. Material Vocier Nylon-Version: 95% Nylon, 5% Leder, Futter: 100% Polyester, Material Vocier Leder-Version: 95% Leder, 5% Nylon, Futter: 65% Polyester, 35% Viskose.

	Größe (B x H x T)	Gewicht	Volumen	Art.-Nr. Leder	Art.-Nr. Nylon	
Trolley	40 x 55 x 20 cm	5,3 kg	23/44 l	1753225	-	995 € oder 266.000 M
Trolley	40 x 55 x 20 cm	4,1 kg	23/44 l	-	1753226	595 € oder 159.000 M
Kosmetik-Kit	23 x 10 x 8 cm	0,4 kg	1,8 l	1753227	-	125 € oder 34.000 M
Kosmetik-Kit	23 x 10 x 8 cm	0,3 kg	1,8 l	-	1753228	75 € oder 21.000 M



Trolley, Leder



Außenhaut Kleidersack legt sich um Inhalt



Innenansicht Trolley M

TSA-Kabelschloss

Rückansicht Tragesystem Kombitasche

travelite CrossLITE

Eine Gepäckserie im Businessdesign mit strengen Qualitätsstandards: Alle Trolleys laufen leichtgängig auf vier leisen Doppelrollen und verfügen über TSA-Kabelschlösser. Trolley S, Bordtasche, Kombitasche und Businesswheeler (mit zwei Inlinerrollen) haben separate Laptop- (Trolley S, Bordtasche: bis 42,5 cm bzw. 16,7", Businesswheeler: bis 43,9 cm bzw. 17,3", Kombitasche: bis 35,8 cm bzw. 14,1") und Tabletächer (bis 32,8 cm bzw. 12,9", Kombitasche: bis 24,6 cm bzw. 9,7") und sind auf Trolley M und L aufsteckbar. Alle Modelle bieten Packgurt, Vortasche und Hemdenfach. Trolley M und L sind zudem im Volumen erweiterbar. Die Rollenreisetasche M erscheint mit zwei Inlinerrollen und Außentaschen für schnellen Dokumentenzugriff. Die flexible Kombitasche verwandeln Sie im Nu von einer Bordtasche in einen Rucksack. Material: 100% Polyester.

	Größe (BxHxT)	Gewicht	Volumen	Art.-Nr.:		
				Anthrazit	Schwarz	
Bordtasche	42 x 30 x 17 cm	0,9 kg	21l	1750380	1753718	39 € oder 11.000 M
Rollenreisetasche M	69 x 33 x 36 cm	2,9 kg	82l	1751375	1753719	89 € oder 24.000 M
Trolley S	39 x 55 x 20 cm	2,6 kg	39l	1750377	1753714	99 € oder 27.000 M
Trolley M (erweiterbar) (ohne Abb.)	43 x 67 x 26/30 cm	3,2 kg	69/80l	1750378	1753715	109 € oder 30.000 M
Trolley L (erweiterbar)	47 x 77 x 30/34 cm	3,6 kg	102/115l	1750379	1753716	119 € oder 32.000 M
Businesswheeler	47 x 41 x 22 cm	2,7 kg	42l	1750381	1753717	119 € oder 32.000 M
Kombitasche (erweiterbar)	42 x 32 x 17/21 cm	0,9 kg	23/28l	1754050	1754049	49 € oder 14.000 M



travelite MAKRO | NEW

Wie ein Tresor: Die Kollektion widmet travelite optisch dem Thema Sicherheit und Stabilität. Die Modelle präsentieren sich mit einem dreifachen Schließmechanismus in Kombination mit einer stabilen Rahmenkonstruktion. Erleben Sie unverwundliches Schalenmaterial aus bruchfestem Polypropylen, integriertes TSA-Zahlenschloss. Die Packwand mit Netztasche trennt den Raum übersichtlich und elastische Packgurte fixieren Ihre Kleidung an Ort und Stelle. Angenehmer Transport: Auf großen Doppelrollen mit idealen Laufeigenschaften bewegen sich die Trolleys spielend und leise über jedes noch so unwegsame Gelände. Das Gestänge lässt sich leicht ein- und ausfahren. Gestängehöhe (komplett ausgefahren): 104 cm. Material: 100% Polypropylen, Futter: 100% Polyester.

	Größe (BxHxT)	Gewicht	Volumen	Art.-Nr.:		
				Schwarz	Taupe	
Trolley S	39 x 55 x 20 cm	3,1 kg	39l	1754170	1754171	99 € oder 27.000 M
Trolley M	44 x 66 x 27 cm	3,9 kg	72l	1754172	1754173	119 € oder 32.000 M
Trolley L	52 x 75 x 31 cm	4,9 kg	113l	1754174	1754175	129 € oder 35.000 M



Innenansicht Trolley L



TSA-Zahlenschloss



Business Wheeler

Trolley M+

Trolley S



Innenansicht Trolley L

Versenktes TSA-Zahlenschloss und Dehnfalte

Business Wheeler Vortasche mit Office-Aufteilung

TITAN® Xenon Deluxe

Die Trolleys zeichnen sich durch hohen Komfort verbunden mit unaufdringlicher Eleganz aus. Sie sind mit leisen, kugelgelagerten Doppelrollen ausgestattet. Dank der Kofferschale aus hochwertigem Polycarbonat mit matt geprägter Oberfläche in edler Wabenoptik erweisen sie sich als äußerst leicht und bruchstabil. Kreuzpackgurte sorgen für rutschfesten Halt Ihres Gepäcks. Zwei Packwände mit aufgenähten Reißverschlussaschen trennen die beiden Hälften. Business Wheeler mit Vortasche für Laptop (bis 43,9 cm bzw. 17,3") und Tablet (bis 38,4 cm bzw. 15,1") sowie Business-Organizer-Funktion. Gestängehöhe (komplett ausgefahren): 104 cm, Außenmaterial: 100% Polycarbonat, Futter: 100% Polyester.

	Größe (BxHxT)	Gewicht	Volumen	Art.-Nr.: Graphit	Art.-Nr.: Champagner	
Trolley S	38x55x20 cm	2,5 kg	38l	1749353	1751571	129 € oder 35.000 M
Trolley M+ (erweiterbar)	52x71x30/34 cm	3,9 kg	103/117l	1751574	1751575	159 € oder 43.000 M
Trolley L (ohne Abb.)	53x74x31 cm	3,9 kg	113l	1749359	1751572	169 € oder 46.000 M
Business Wheeler	40x55x22 cm	2,9 kg	40l	1749354	1751573	189 € oder 51.000 M



Trolley 65

Trolley 75

Kabinentrolley



Innenansicht Trolley

TSA-Zahlenschloss

EPIC Phantom BIO | NEW

Für Naturliebhaber – im Sinne der Umwelt wurden in der Kofferserie ökologische Fasern verwendet. Die extrem widerstandsfähigen Hartschalen bestehen zu 20% aus biologisch abbaubarem Hanf, der Innenraum sogar zu 100% aus Leinen. Ganz dem skandinavischen Design der Marke entsprechend, setzen die Trolleys ein optisches Understatement. Spanngurte mit Zwischenpacklage sowie eine integrierte Netztasche im Trenndeckel fixieren Kleidung und Accessoires. Die Kollektion ist serienmäßig mit einem TSA-Zahlenschloss ausgestattet. Einen angenehmen Transport gewährleistet das AIRSPEED DUALTRAK Rollensystem. Als großes Plus fallen die Modelle beim Anheben kaum ins Gewicht. Sicher ist sicher: Die 7-jährige EPIC FULL AMORE Herstellergarantie deckt Schalenbrüche ab, selbst bei Flugschäden. Material: 100% VTT Polypropylen mit 20% biologisch abbaubarem Hanfanteil, Futter: 100% Leinen.

	Größe (BxHxT)	Gewicht	Volumen	Art.-Nr.: forest BLACK	Art.-Nr.: natural WHITE	Art.-Nr.: seagrass GREEN	
Kabinentrolley	40x55x20 cm	2,3 kg	37l	1754159	1754160	1754161	199 € oder 54.000 M
Trolley 65	45x66x25 cm	3,2 kg	67l	1754162	1754163	1754164	229 € oder 62.000 M
Trolley 75	52x76x30 cm	4,0 kg	95l	1754165	1754166	1754167	249 € oder 67.000 M



Daypack

Overnighter

Travelcosmetic



Verwendung Daypack



Verwendung Overnighter

Reisenthel Canvas | NEW

Eine stilvolle Gepäckserie für Kurztrips und Tagestouren: Der Rucksack und die Reisetasche von Reisenthel bieten dank changierender Oberflächenstruktur ein optisches Highlight. Geordneten Stauraum für Laptops und Tablets schaffen die gepolsterten Innenteiler des Rucksacks. Das großzügig gestaltete Hauptfach mit 2-Wege-Reißverschluss, zusätzliche Steckfächer an Außen- sowie Innenseite und ein separates Handyfach statten die Overnighter mit übersichtlichen Unterbringungsmöglichkeiten für Gepäck und weitere Gegenstände aus. Zur optimalen Handhabung lassen sich die Tragehenkel mittels Klettverschluss verbinden. Kleinere Utensilien finden in der dazu passenden Kosmetiktasche Platz: Dank eingearbeiteter Metallbügel sind diese besonders stabil und offenbaren durch inwendige Schlaufen einen strukturierten Innenraum. Material: 100 % beschichtetes Canvas.

	Größe (B x H x T)	Gewicht	Volumen	Art.-Nr.: Canvas Russet	Art.-Nr.: Canvas Blue	Art.-Nr.: Canvas Black	
Daypack	37 x 43 x 13 cm	0,6 kg	18 l	1754473	1754474	1754475	49 € oder 14.000 M
Travelcosmetic	26 x 18 x 13,5 cm	0,3 kg	4 l	1754479	1754480	1754481	25 € oder 7.000 M
Overnighter	60 x 34 x 26 cm	1,1 kg	45 l	1754476	1754477	1754478	79 € oder 22.000 M

Weitere Produkte und Farbvarianten von Eastpak finden Sie auf worldshop.eu/eastpak



Reisetasche Reader M

Rollentasche Tranverz M

Rucksack Volker

Rollentasche Warehouse



Innenansicht Rollentasche Tranverz M



Seitlicher Kompressionsriemen Rollentasche Tranverz M



Rollen bei Rollentasche Tranverz M



TSA-Zahlenschloss, Rollentasche Tranverz M

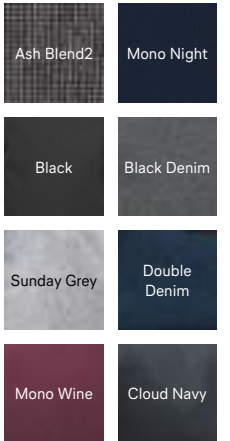

Eastpak

Sportlich, sportlich: Die Gepäckstücke von Eastpak überzeugen im modernen Freizeitlook. Rucksack Volker ist in erster Linie auf den Schutz des Laptops (bis 43 cm bzw. 20,6") ausgerichtet. Ergonomisch gestaltete Schultergurte, Brustgurt und der gesteppte Rücken sorgen für ein angenehmes Tragegefühl. Kleidung und Accessoires kommen in den geräumigen Hauptfächern und diversen Kleintaschen in Reisetasche Reader M und den Rollentaschen Tranverz M und Warehouse unter. Der Inhalt in Tranverz M wird über ein integriertes TSA-Zahlenschloss geschützt. Material Volker, Reader M (Black, Double Denim), Tranverz M (Double Denim, Cloud Navy), Warehouse (Black): 100 % Polyester, Reader M (Sunday Grey), Warehouse (Sunday Grey), Tranverz M (Sunday Grey, Black Denim): 60 % Polyamid, 40 % Polyester.

	Größe (B x H x T)	Gewicht	Volumen	Art.-Nr.: Black	Art.-Nr.: Sunday Grey	Art.-Nr.: Double Denim	Art.-Nr.: Cloud Navy	Art.-Nr.: Ash Blend2	Art.-Nr.: Mono Night	Art.-Nr.: Mono Wine NEW	Art.-Nr.: Black Denim	
Rollentasche Warehouse	85 x 44,5 x 38 cm	3,0 kg	151 l	1750434	1750435	-	-	-	-	-	-	110 € oder 30.000 M
Reisetasche Reader M	63 x 27 x 29 cm	1,0 kg	45 l	1748385	1748384	1750433	-	-	-	-	-	80 € oder 22.000 M
Rollentasche Tranverz M NEW	35,5 x 67 x 30 cm	3,2 kg	78 l	-	1754068	1754070	1754071	-	-	-	1754069	150 € oder 41.000 M
Rucksack Volker	34 x 49 x 24 cm	0,9 kg	35 l	1746553	-	-	-	1746552	1752295	1754072	-	110 € oder 30.000 M



RIMOWA



Vienna Calling

Felix, 38 Jahre

„Bei unseren „Ausflügen“ wählt einer das Ziel und organisiert den Aufenthalt, das Programm bestimmen wir gemeinsam. So kommt jeder mal raus und tankt für ein paar Tage dieses tolle Wir-Gefühl, das uns seit der Studienzeit zusammenhält. Diesmal ging's nach Wien, wo wir von Prater bis Tizian, von Sachertorte bis zum Heurigen alles Wichtige gesehen haben – und gekostet! Den Restauranttipp, das „1070“ im 7. Bezirk, hatte Heinrich aus dem Travel Guide* von Lufthansa.“

„Einmal im Jahr dieses Wir-Gefühl!“

Sebastian, 39 Jahre

„Mein schönstes Ferienerlebnis? Ach, was könnte ich alles an Geschichten erzählen von den Touren, die ich mit „meinen Jungs“ unternehme, alles echte Highlights! Jeder hat vor Ort einen großen Auftritt. In Wien hat Felix eine Führung durchs Kunsthistorische Museum hingelegt, Heinrich glänzte bei der Tour zu den interessantesten Bauwerken. Und ich? Meine Idee waren die Konzertkarten für das Mozart-Orchester!“

Niklas, 37 Jahre

„Wir vier sind durch dick und dünn gegangen, jetzt leben wir in alle Winde verstreut. Da ist es gut zu wissen, dass wir mit unseren Meilenkonten immer wieder unsere jährlichen Treffen realisieren können. Destination auswählen, Flüge buchen, los geht's! Das läuft fast wie auf Zuruf, einfach, unkompliziert, ganz wie früher.“

Heinrich, 38 Jahre

„Jeder von uns hat auf seiner Landkarte der Sehnsuchtsorte reichlich Nadeln stecken. Deshalb fand ich den Plan klasse, mit meinen Freunden regelmäßig interessante Ziele anzu-steuern. Die einen rausholen aus dem täglichen Los-los-los. Die einen neuen Blick eröffnen. Ich wünsche mir noch mehr davon! Unsere nächste Stadt bestimme ich. Ich denke mal, es wird Krakau sein.“



Auch viele unserer Partner an Flughäfen heißen Sie willkommen: Mit Heathrow Rewards z.B. können Sie Punkte in Meilen konvertieren oder Meilen in Einkaufsgutscheine einlösen. In den HEINEMANN Duty Free Shops oder in ausgewählten Shops in München können Sie direkt mit Ihrer Servicekarte Meilen sammeln oder ab einer Höhe von 7.500 Meilen einlösen. Detaillierte Infos unter miles-and-more.com



Foto: Petar Chernae, www.istockphoto.com
*lh-travelguide.com

„Reisen ja, aber bitte mit Chillen. Geht nicht? Aber doch! In Lissabon“

Hatty, 16 Jahre

„Als wir in den Ferien nach Lissabon geflogen sind, hatte ich das erste Mal das Gefühl, dass eine Stadt echt nett zu uns ist, liebevoll!“

Gleich am ersten Tag haben wir am Flussufer die Beine über die Kai-mauer baumeln lassen, Traubenkerne ins Wasser gespuckt, und hatten alle Zeit der Welt. Wir haben uns nicht abgehetzt, sondern haben uns treiben lassen, sind durch alte Viertel getrödel und haben abgedrehte Klamotten probiert. Sind über den Tejo getuckert und haben am Strand gechillt. Irgendwann war ich die Reiseleiterin und hab auf Portugiesisch einen Jungen mit Man Bun nach guten Lokalen gefragt. „Bairro Alto“, hat er geraten. Hinauf in die Altstadt ging es mit einem knarrenden Fahrstuhl, wie ganz früher!

Lissabon, das war für mich: Menschen, die miteinander lachen. Coole Musik, Hip-Hop und Reggae überall. Ich wollte gar nicht mehr weg.“

Carola, 43 Jahre

„Was das Reisen mit einem alles macht! Auf unserem Lissabon-Trip fand ich meine Tochter richtig stark. Wir sind kreuz und quer mit der Straßenbahn gefahren, auf Turnschuhen durch die Gassen getingelt, haben die Parks zum Ausruhen genutzt, haben den Vögeln in den Bäumen zugehört, Münzen in jeden

Springbrunnen geworfen. Und sind jeder Puddingtörtchenduftwolke gefolgt, wirklich jeder!“

Am Hieronymuskloster vorbei zum Parlamentsgebäude und hinein ins Kunstmuseum, auch das! Den lieben langen Tag sind wir durch die Stadt gebummelt, haben uns treiben lassen. Die Tipps von der Concierge des Hotels waren Gold wert und genau das Richtige für eine junge „Checkerbraut“ wie meine Tochter.

Die Lokale für unsere Mädelsabende in der Altstadt hat sie selbst ausgekundschaftet: tolle Kneipen, in denen ihre Musik, aber auch der typische Fado gespielt wurde. Danach sind wir wieder eingetaucht in das Gassengewirr, und meine Tochter führte uns traumwandlerisch ins Hotel zurück. Wir gingen Hand in Hand.“



Foto: Marcin Krzyzak, www.fotolia.com



Foto: william87, www.istockphoto.com



Foto: Ophlie, www.fotolia.com



Schon ab 8.250 Meilen können Sie mit der Carlson Rezidor Geschenkkarte Übernachtungen oder Wellnessanwendungen genießen. Sie ist zwei Jahre gültig und in über 300 Radisson Blu, Radisson RED, Quorvus Collection, Park Inn by Radisson und Park Plaza Hotels einlösbar. Mehr finden Sie unter [radissonblu.com/de/miles-and-more](https://www.radissonblu.com/de/miles-and-more)

Henry, 62, mit Katharina, 61

„Aus meiner Zeit als Vielflieger habe ich noch ein altes Bordmagazin von Lufthansa, in dem die schönsten Joggingstrecken der Weltstädte vorgestellt wurden. Mein Favorit war Hongkong mit der Peak Trail Running Route am Victoria Peak. Meist war ich schon bei Sonnenaufgang in den Laufschuhen und genoss den gigantischen Panoramablick über den Central District. Ich wollte wiederkommen, mit mehr Zeit für eine der aufregendsten Städte der Welt.“

„Von Hongkong hab ich meiner Frau all die Jahre vorgeschwärmt ...“

Nach den Straßenmärkten von Kowloon ging es in den Central District und nach den besten Dim Sums der Stadt zur Lunchtime mit der Tram auf den Victoria Peak mit der fantastischen Aussicht. Und auf der Südseite wieder hinunter über die Bay nach Lamma Island. Das ist der Sehnsuchtsort der Hongkonger, kluge Menschen! Und der Ort, an dem meine Frau und ich uns rasch einig waren: Wir werden weitere Lufthansa-Jogging-Tipps versuchen. Wie heißt es doch? Auch andere Städte haben schöne Strecken! Auf geht's!“



Foto: Alija, www.istockphoto.com

Foto: Syda Productions, www.fotolia.com



So macht das Reisen noch mehr Spaß: Erkunden Sie doch mal ganz individuell Ihren Urlaubsort. Schon ab 7.500 gesammelten Miles & More Prämienmeilen können Sie bei einem unserer zahlreichen Partner weltweit ein Auto mieten.

Wir wünschen gute Fahrt!



STAR ALLIANCE MEMBERS



Flights & More



Grenzenlos mit Eurowings

Fliegen Sie mit Eurowings zu immer mehr Zielen innerhalb Deutschlands, Europas oder sogar weltweit – und das jetzt noch günstiger, nämlich schon ab 9.000 Meilen mit der BASIC Prämie. Lesen Sie alle Informationen zu den Eurowings Flugprämien unter miles-and-more.com/ew-praemie



Kleine Leute – große Freude!

So wird Fliegen zum absoluten Vergnügen: Sie erhalten 25% Nachlass auf den regulären Meilenpreis, wenn Sie Flugprämien für Kinder von 2 bis 11 Jahren buchen – gültig auf Flügen mit Adria Airways, Air Dolomiti, Austrian Airlines, Brussels Airlines, Croatia Airlines, Eurowings, LOT Polish Airlines, Lufthansa, Luxair und SWISS.

Höchst flexibel: Oneway-Flugprämien

Buchen Sie Oneway-Flugprämien bei jedem beliebigen Miles & More Airline-Partner und bezahlen Sie dafür nur 50% des regulären Meilenpreises für diese Flugprämie (Hin- und Rückflug). Oneway-Flugprämien sind auf ausgewählten Linienflügen auch online buchbar.

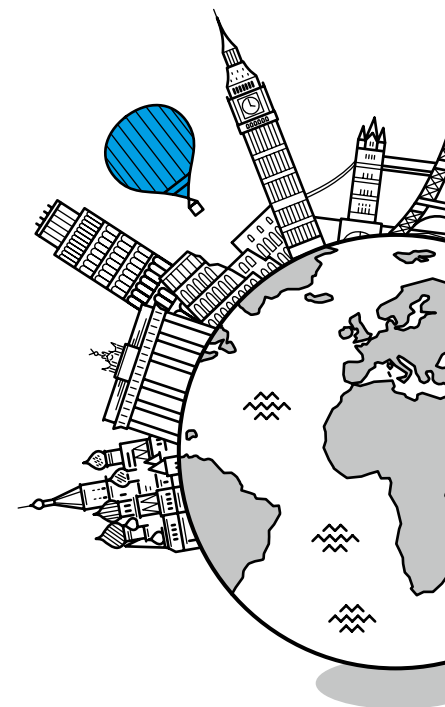

Meilenschnäppchen

Ob Chicago, Los Angeles, Manchester oder Paris – mit den Meilenschnäppchen kommen Sie besonders günstig an Ihr Traumziel, denn Sie reisen zu attraktiven Konditionen. Die Angebote sind zeitlich begrenzt und nur auf ausgewählten Destinationen verfügbar. Nähere Infos hierzu auf meilenschnaepchen.de



Flugprämien

Die ganze Welt mit Miles & More und Star Alliance

Im Rahmen der Star Alliance Flugprämien können Sie Flüge von Lufthansa und Star Alliance Partnern als auch weiteren Airline-Partnern innerhalb einer Prämie kombinieren¹. Ausnahmen bilden die Sonderkonditionen/besonderen Meilenwerte bei ausgewählten Airline-Partnern. Die „Rund um die Welt“-Prämie macht eine komplette Umrundung des Globus möglich!

Von/Nach		Europa	Nordamerika	Hawaii	Mittelamerika & Karibik	Südamerika	Nahost/ Kaukasien/ Nord- & Zentralafrika ²⁾	Südl. Afrika	Indien	Südostasien	Zentralasien/ Fernost	Australien/ Neuseeland/ Ozeanien
Europa	Economy	35.000	60.000 ³⁾	100.000	70.000	80.000	40.000	60.000	60.000	80.000	80.000	100.000
	Premium Economy ⁵⁾⁶⁾		80.000		95.000	110.000	55.000	80.000	80.000	105.000	105.000	
	Business	50.000	105.000	185.000	120.000	135.000	70.000	105.000	105.000	135.000	135.000	185.000
	First Class ⁷⁾		170.000	290.000	190.000	210.000	125.000	170.000	170.000	210.000	210.000	290.000
Nordamerika	Economy		30.000	40.000	35.000	60.000	80.000	100.000	100.000	80.000	80.000	80.000
	Business		55.000	70.000	60.000	105.000	135.000	185.000	185.000	135.000	135.000	135.000
	First Class		75.000	125.000	85.000	170.000	210.000	290.000	290.000	210.000	210.000	210.000
Hawaii	Economy			- ⁴⁾	60.000	80.000	100.000	100.000	100.000	60.000	40.000	40.000
	Business			- ⁴⁾	105.000	135.000	185.000	185.000	185.000	105.000	70.000	70.000
	First Class			- ⁴⁾	170.000	210.000	290.000	290.000	290.000	170.000	125.000	125.000
Mittelamerika & Karibik	Economy				30.000	35.000	100.000	100.000	100.000	100.000	100.000	80.000
	Business				55.000	60.000	165.000	165.000	185.000	185.000	185.000	135.000
	First Class				75.000	85.000	230.000	230.000	290.000	290.000	290.000	210.000
Südamerika	Economy					30.000	100.000	60.000	100.000	100.000	100.000	80.000
	Business					55.000	185.000	105.000	185.000	185.000	185.000	135.000
	First Class					75.000	290.000	170.000	290.000	290.000	290.000	210.000
Nahost/ Kaukasien/ Nord- & Zentralafrika ²⁾	Economy						30.000	40.000	30.000	60.000	80.000	100.000
	Business						55.000	70.000	55.000	105.000	135.000	185.000
	First Class						75.000 ⁷⁾	125.000	75.000	170.000	210.000	290.000
Südl. Afrika	Economy							30.000	60.000	80.000	100.000	100.000
	Business							55.000	105.000	135.000	185.000	185.000
	First Class							75.000	170.000	210.000	290.000	290.000
Indien	Economy								30.000	40.000	40.000	80.000
	Business								55.000	70.000	70.000	135.000
	First Class								75.000	125.000	125.000	210.000
Südostasien	Economy									30.000	40.000	60.000
	Premium Economy ⁵⁾									40.000		
	Business									55.000	70.000	105.000
First Class									75.000	125.000	170.000	
Zentralasien/ Fernost	Economy										30.000	60.000
	Premium Economy ⁵⁾											80.000
	Business										55.000	105.000
First Class										75.000	170.000	
Australien/ Neuseeland/ Ozeanien	Economy											30.000
	Business											55.000
	First Class											75.000

	Inland (innerhalb Europas)	Inland (außerhalb Europas)	Drei Regionen	Rund um die Welt
Economy	30.000	Economy 25.000	Economy 100.000	Economy 180.000
			Premium Economy ⁵⁾ 140.000	
Business	40.000	Business 35.000	Business 185.000	Business 325.000
		First Class 50.000	First Class 290.000	First Class 480.000

Informationen zu Eurowings Flugprämien auf miles-and-more.com/ew-praemie

¹⁾ Die Angaben entsprechen dem Stand vom 31.01.2018. Die jeweils aktuelle Prämientabelle finden Sie auf miles-and-more.com. Meilenwerte gelten für Hin- und Rückflug. Änderungen der Flugprämien-Tabelle, die zu einer Erhöhung der erforderlichen Meilen führen, werden mit einem Vorlauf von drei Monaten im Miles & More Newsletter und im Internet auf miles-and-more.com bekanntgegeben. ²⁾ Für Teilnehmer mit Wohnsitz in Ägypten, Algerien, Israel, Jordanien, Libanon, Libyen, Marokko, Syrien und Tunesien gelten die Prämienhöhen der Region Europa. Der Ursprung der Reise muss im Land des Wohnsitzes sein. Diese Flugprämie ist über das lokale Miles & More Team buchbar. ³⁾ Für Teilnehmer mit Wohnsitz in den USA, wenn die Reise in den USA beginnt: 50.000 Meilen. Diese Flugprämie ist über das lokale Miles & More Team buchbar. ⁴⁾ Wird zurzeit von Star Alliance nicht bedient. ⁵⁾ Nur auf von Lufthansa und Austrian Airlines durchgeführten Flügen. ⁶⁾ Für Flugprämien mit LOT Polish Airlines gelten folgende Prämienwerte in LOT Premium Economy: innerhalb Europas 40.000 Meilen, von Europa in den Nahen Osten 50.000 Meilen, von Europa nach Nordamerika 75.000 Meilen und von Europa nach Fernost 100.000 Meilen. ⁷⁾ Flugprämien mit SWISS in First Class sind nur möglich für HON Circle Member und Senatoren, unter Vorbehalt der Verfügbarkeit. ⁸⁾ Nur auf von Cathay Pacific durchgeführten Flügen.

Hinweis: Grundsätzlich gelten für alle weiteren Miles & More Airline-Partner Air Astana (nur auf ausgewählten Strecken), Air Dolomiti, Air Malta, Cathay Pacific (nur auf ausgewählten Strecken), Condor, Eurowings, Luxair die Meilenwerte der Star Alliance Flugprämientabelle.

Für bestimmte Strecken gelten besondere Meilenwerte bei Ferienflügen von Austrian Airlines und Croatia Airlines.

Die verfügbaren Flugziele und Reiseklassen in den jeweiligen Regionen richten sich nach dem zum Reservierungszeitpunkt gültigen Flugplan von Lufthansa und den Airline-Partnern. Hier gezeigte Meilenwerte und Verbindungen werden ggf. durch die aktuellen Flugpläne von Lufthansa und den Airline-Partnern nicht abgedeckt. Die Verfügbarkeit der Prämien kann nach Datum, Saison und Zielort variieren. Einzelne Prämien sind ggf. zu bestimmten Zeiten nicht verfügbar. Zusätzlich sind von Ihnen für die Inanspruchnahme einer Flugprämie Steuern, Gebühren, den jeweiligen Fluggesellschaften zugutekommende Zuschläge sowie eventuell anfallende Serviceentgelte zu tragen. Hier gezeigte Meilenwerte stellen gegebenenfalls nicht die für Sie günstigste Flugverbindung dar.

Nähere Informationen finden Sie im Internet unter miles-and-more.com oder über das Miles & More Service Team unter der Hotline +49 - 69 - 20 97 77 77

Upgrade-Prämien

Mit den Prämienmeilen höher hinaus

Sie möchten eine Reiseklasse höher fliegen? Mit unserem Upgrade-Angebot funktioniert das ganz einfach. Sie buchen zum Beispiel Economy Class und fliegen in der Business Class – innerhalb Europas ist dies schon ab 10.000 Meilen möglich. Die angegebenen Meilenwerte gelten für eine Flugstrecke; für einen Hin- und Rückflug benötigen Sie die doppelte Meilenanzahl.

Star Alliance Upgrade-Prämien ¹⁾								
Regionen		Von Economy Class (B, Y)	Von Economy Class (sonstige Buchungsklassen) ²⁾	Von Economy Class (B, Y)	Von Economy Class (sonstige Buchungsklassen)	Von Premium Economy Class (G) ³⁾	Von Premium Economy Class (E) ³⁾	Von Business Class
von	nach (v. v.)	In Premium Economy Class ³⁾		In Business Class				In First Class ⁴⁾
Flugstrecke innerhalb: Europas*, Südamerikas, Südostasiens, Zentralasiens, Fernost, Nahost, Kaukasiens, Nord- & Zentralafrikas		-	-	10.000 ⁵⁾	15.000	-	-	-
					20.000 ⁶⁾			
Europa	Nordamerika, südl. Afrika, Indien	20.000	30.000	35.000	50.000 ⁷⁾	20.000	30.000	50.000
	Mittelamerika & Karibik, Südamerika	25.000	30.000	40.000	55.000 ⁷⁾	25.000	30.000	55.000
	Nahost, Kaukasien, Nord- & Zentralafrika ⁸⁾	20.000	20.000	30.000	35.000 ⁷⁾	20.000	20.000	35.000
	Südostasien, Zentralasien, Fernost	30.000	35.000	50.000	65.000 ⁷⁾	30.000	35.000	65.000
Nordamerika	Neuseeland	-	-	60.000	75.000	-	-	75.000
	Hawaii	-	-	10.000	15.000	-	-	15.000
	Südostasien, Zentralasien, Fernost	-	-	40.000	55.000	-	-	55.000
	Mittelamerika & Karibik	-	-	15.000	20.000	-	-	20.000
Hawaii	Südamerika	-	-	30.000	45.000	-	-	45.000
	Zentralasien, Fernost	-	-	25.000	35.000	-	-	35.000
Südl. Afrika	Südostasien	-	-	40.000	55.000	-	-	55.000
Indien	Nahost, Kaukasien, Nord- & Zentralafrika	-	-	25.000	35.000	-	-	35.000
	Nordamerika	-	-	60.000	75.000	-	-	75.000
	Australien	-	-	30.000	45.000	-	-	45.000
Zentralasien, Fernost	Australien, Neuseeland, Ozeanien, Indien	-	-	30.000	45.000	-	-	45.000
	Nahost	-	-	35.000	50.000	-	-	50.000
	Südamerika	-	-	60.000	75.000	-	-	75.000
Südostasien	Zentralasien, Fernost	-	-	30.000	45.000	-	-	45.000
	Australien, Neuseeland, Ozeanien	-	-	30.000	45.000	-	-	45.000
	Nahost, Kaukasien, Nord- & Zentralafrika	-	-	35.000	50.000	-	-	50.000
	Indien	-	-	25.000	35.000	-	-	35.000

Ihre weltweiten Flugziele mit Miles & More

Die Zuordnung der Flugziele zu den einzelnen Regionen gilt sowohl für Star Alliance Flugprämien als auch für alle sonstigen Flugprämien.

Ländertabelle	
Europa	Albanien, Belgien, Bosnien-Herzegowina, Bulgarien, Dänemark (exkl. Grönland), Deutschland, Estland, Färöer Inseln, Finnland, Frankreich, Griechenland, Großbritannien, Irland, Island, Italien, Kroatien, Lettland, Litauen, Luxemburg, Malta, Mazedonien, Moldawien, Montenegro, Niederlande, Norwegen, Österreich, Polen, Portugal (exkl. Azoren, Madeira), Rumänien, Russland, Schweden, Schweiz, Serbien, Slowakei, Slowenien, Spanien (inkl. Balearen, exkl. Kanarische Inseln), Tschechische Republik, Türkei, Ukraine, Ungarn, Weißrussland, Zypern
Nordamerika	Grönland, Kanada, USA (exkl. Hawaii und Virgin Islands)
Hawaii	Hawaii
Mittelamerika & Karibik	Antigua, Aruba, Bahamas, Barbados, Belize, Bermudas, Costa Rica, Dominikanische Republik, El Salvador, Grenada, Guadeloupe, Guatemala, Haiti, Honduras, Jamaika, Jungferninseln, Kaimaninseln, Kuba, Martinique, Mexiko, Nicaragua, Niederländische Antillen, Panama, Puerto Rico, St. Kitts-Nevis, St. Lucia, St. Maarten, Trinidad und Tobago, Turks- u. Caicosinseln
Südamerika	Argentinien, Bolivien, Brasilien, Chile, Ecuador, Kolumbien, Paraguay, Peru, Surinam, Uruguay, Venezuela
Nahe Osten, Kaukasien, Nord- & Zentralafrika	Ägypten, Algerien, Äquatorialguinea, Armenien, Aserbaidschan, Äthiopien, Azoren, Bahrain, Benin, Burkina Faso, Burundi, Dschibuti, Elfenbeinküste, Eritrea, Gabun, Gambia, Georgien, Ghana, Guinea, Guinea-Bissau, Irak, Iran, Israel, Jemen, Jordanien, Kamerun, Kanarische Inseln, Kapverden, Kenia, Kongo-Kinshasa, Kongo-Brazzaville, Kuwait, Libanon, Liberia, Libyen, Madeira, Mali, Marokko, Nigeria, Oman, Qatar, Ruanda, São Tomé u. Príncipe, Saudi-Arabien, Senegal, Sierra Leone, Sudan, Südsudan, Syrien, Tansania, Togo, Tschad, Tunesien, Uganda, Vereinigte Arabische Emirate
Südl. Afrika	Angola, Botswana, Lesotho, Madagaskar, Malawi, Mauritius, Mosambik, Namibia, Sambia, Seychellen, Simbabwe, Südafrika, Swasiland
Indien	Afghanistan, Bangladesch, Bhutan, Indien, Malediven, Nepal, Pakistan, Sri Lanka
Südostasien	Brunei, Indonesien, Kambodscha, Laos, Malaysia, Myanmar (Burma), Palau, Philippinen, Singapur, Thailand, Vietnam
Zentralasien	Kasachstan, Kirgisistan, Mongolei, Tadschikistan, Turkmenistan, Usbekistan
Ferner Osten	China (Hong Kong, Macau und Taiwan), Japan, Südkorea
Australien, Neuseeland, Ozeanien	Australien (inkl. Tasmanien), Cookinseln, Fidschi, Guam, Marianen, Neukaledonien, Neuseeland, Norfolkinseln, Papua-Neuguinea, Samoa, Tahiti (inkl. Franz.-Polynesien), Tonga, Vanuatu

*Upgrades für Inlandsflüge in Europa sind nur auf Anschlussflügen in Kombination mit Upgrades auf Interkontinentalflügen möglich und in den Meilen für das Upgrade des Interkontinentalfluges bereits enthalten.

¹⁾ Gilt auch für LG und DE (mit den jeweils günstigeren Werten). Upgrade-Buchungen auf Codeshare-Flügen sind grundsätzlich nicht möglich. ²⁾ Upgrades auf LH sind aus den Buchungsklassen K, L, T nicht möglich ³⁾ Nur gültig auf Flügen von LH und OS; Informationen zur Premium Economy Class von LO und SQ finden Sie auf miles-and-more.com/Premium-Economy ⁴⁾ Upgrades auf LH sind aus den Buchungsklassen P und Z nicht möglich. Bei LX sind Upgrades aus den Buchungsklassen P und Z gegen einen Aufschlag von 20.000 Prämienmeilen möglich. ⁵⁾ Upgrades auf Flugstrecken innerhalb Europas auch von Economy Class (M) in Business Class sind auf LH, LO, LX, OU, OS, JP, LG und SN möglich, bei LG und JP auch von Economy Class Y, K, G. Ein Upgrade aus der Buchungsklasse B ist bei LG nicht möglich. ⁶⁾ Nur gültig auf Flügen, durchgeführt von LH (K, L, T), SN (E, K, L, T) und OS (E, K, L, T) in Europa; nicht gültig für besonders günstige Angebote auf Flügen, durchgeführt von JP, OU und LX. ⁷⁾ Keine Upgrades möglich bei besonders günstigen Angeboten. Nur gültig auf Flügen, durchgeführt von LH, LX, OS, OU, SN und JP. ⁸⁾ Für Teilnehmer mit Wohnsitz in Ägypten, Algerien, Israel, Jordanien, Libanon, Libyen, Marokko, Syrien und Tunesien, deren Reise im Land des Wohnsitzes beginnt oder endet, gelten die Prämienhöhen der Region Europa.

Die verfügbaren Flugziele in den jeweiligen Regionen richten sich nach dem zum Reservierungszeitpunkt gültigen Flugplan von Lufthansa und den Airline-Partnern. Hier gezeigte Meilenwerte und Verbindungen werden ggf. durch die jeweils aktuellen Flugpläne von Lufthansa und den Airline-Partnern nicht abgedeckt und können daher temporär nicht angeboten werden. Eine Upgrade-Prämie gilt jeweils nur für die von einem Flugcoupon des Tickets abgedeckte Flugstrecke. Die Verfügbarkeit der Prämien kann nach Datum, Saison und Zielort variieren. Einzelne Prämien sind ggf. zu bestimmten Zeiten nicht verfügbar. Hier gezeigte Meilenwerte stellen gegebenenfalls nicht die für Sie günstigste Flugverbindung dar.

Nähere Informationen und Konditionen zu upgradefähigen Buchungsklassen bei den Upgrade-Prämien erhalten Sie unter miles-and-more.com oder über das Miles & More Service Team unter der Hotline +49 - 69 - 20 97 77 77 | Stand: 31.01.2018. Kurzfristige Änderungen vorbehalten. Die jeweils aktuelle Prämientabelle finden Sie unter miles-and-more.com

Ein Stück Luftfahrt für Zuhause

Der Fotograf Jens Görlich schafft für die Lufthansa seit vielen Jahren besondere Bildwelten wie Landschaften, Flugzeugtechnik und Werbefotos. Ausgewählte Kunstwerke in anspruchsvoller Verarbeitung gibt es erstmalig auch für Ihre vier Wände – exklusiv bei Lufthansa WorldShop.

Das spannende Motiv der Ju 52 zeigt die alte Tante in neuem Licht – ganz schlicht und puristisch ist sie ein Hingucker für Ihr Zuhause. Die Serie „Wingviews“ besteht aus Motiven, die für die Lufthansa Lounges gemacht wurden und zeigt einzigartige Ansichten der A380-Flügel und -Triebwerke vor wunderschönen Lufthansa Zielorten. Das 3er-Set „Destinations“ präsentiert weitere, atemberaubende Sehnsuchtsziele – es eignet sich zum Aufhängen oder Hinstellen auf Sideboard oder Schreibtisch.



Lassen Sie sich von „Tante Ju“ verzaubern. Genießen Sie mit ihr einen Ausflug in die Vergangenheit der Luftfahrt. Buchen Sie Ihren Flug mit der Ju 52 oder erwerben Sie einen Fluggutschein auf: lufthansa-ju52.de

2 | NEW



1 | NEW

1 | 3er-Set Wingviews | NEW

Drei Luftaufnahmen (New York, Kapstadt, Alpen), 400 dpi-Laserbelichtung, Fuji Crystal DPII Fotopapier, 2 mm-Acrylglasversiegelung, 3 mm-Alu-Dibond-Rückwand, rückseitige Alu-Schienen zur Aufhängung, Größe (B x H x T) je: 20 x 20 x 1,7 cm.

179 € oder 49.000 M | Art.-Nr.: 1753898



3 | NEW

2 | Ju52 | NEW

Künstlerische Darstellung der legänderen Ju 52, 400 dpi-Laserbelichtung, Fuji Crystal DPII Fotopapier, 2 mm-Acrylglasversiegelung, 3 mm Alu-Dibond-Rückwand, rückseitige Alu-Schienen zur Aufhängung, Größe (B x H x T): 60 x 20 x 1,7 cm.

199 € oder 54.000 M | Art.-Nr.: 1753896

3 | 3er-Set Destinations | NEW

Drei Luftaufnahmen (Kapstadt, Rio de Janeiro, San Francisco) auf 30 mm Holzfaserblock mit UV-Schutzfolie matt, 400 dpi-Laserbelichtung, Fuji Crystal DPII Fotopapier, zum Hinstellen oder Aufhängen, Größe (B x H x T) je: 15 x 15 x 3 cm.

189 € oder 52.000 M | Art.-Nr.: 1753897



1 | NEW

1 | bordbar superlight | NEW

Tischleuchte inspiriert von Flugzeugtechnik, Leichtbauweise durch Verwendung von Aluminium, drei Standbeine, gestanztes Flugzeug im Lampenschirm, für Leuchtmittel bis 40 W, Größe (B x H x T): 18,6 x 18,6 x 33,6 cm, Gewicht: 670 g (ohne Leuchtmittel).

249 € oder **65.000 M** | Art.-Nr.: 1754435

2 | bordbar Lufthansa Rivet Rocker Retro | NEW

Handpolierter Flugzeugtrolley, war an Bord im Einsatz, Edelstahlbleche, rund 500 sichtbare Niete, historisches Lufthansa Logo, drei Kunststoffschubkästen, ein Fachboden, Größe (B x H x T): 30,5 x 103 x 40,5 cm, Gewicht: 21 kg.

1.498 € oder **389.000 M** | Art.-Nr.: 1754436



Gilt für 2:

Lufthansa
Officially Licensed Product
© Deutsche Lufthansa AG

2 | NEW



Bereit für die Landung?

Die Lufthansa Flugzeuge in neuer Lackierung nehmen Kurs auf unseren Online-shop! Melden Sie sich für unseren Newsletter an und erfahren Sie als einer der Ersten, wann die Modelle verfügbar sein werden.
worldshop.eu/news/de

3 |

5 |

6 |

7 |

8 |

4 |



3 | Lufthansa A350-900, 1:200

Hochwertiges Kunststoffmodell von Herpa, lizenzierte Ausgabe, Maßstab 1:200, Gummibereifung, stabiler Stand, Größe (B x H x T): 32,4 x 8,5 x 33,5 cm, Gewicht: 230 g.

75 € oder **20.000 M** | Art.-Nr.: 1749828

4 | Lufthansa Boeing 747-8, Brandenburg, 1:200

Maßstabs- und originalgetreues Flugzeugmodell, gebaut nach Originalunterlagen der Lufthansa Technik, filigrane Bedruckung, Maßstab: 1:200, rollfähiges Fahrwerk, Größe (B x H x T): 34,3 x 9,7 x 38,2 cm, Gewicht: 283 g.

69 € oder **18.000 M** | Art.-Nr.: 1737876



5 | Lufthansa Geldbörse, klein

Ein Münzfach, ein Netzfach, zwei Steckfächer, vier Kartenfächer sowie ein Scheinfach, Größe (B x H x T): 10,5 x 7,5 x 1,5 cm, Material: 100 % Rindsleder, Futter: 100 % Polyester.

29 € oder **8.000 M**
Art.-Nr.: 1751452 Schwarz
Art.-Nr.: 1751453 Braun

6 | Lufthansa Travel Kit

Elf Kartenfächer, ein Netzfach, vier Steckfächer, zwei Reißverschlussfächer sowie ein Stifthalter, Größe (B x H x T): 12,5 x 24 x 2,5 cm, Material: 100 % Rindsleder, Futter: 100 % Polyester.

49 € oder **13.000 M**
Art.-Nr.: 1751454 Schwarz
Art.-Nr.: 1751455 Braun

7 | Lufthansa Geldbörse, hoch

16 Karten-, zwei Schein- und zwei Steckfächer sowie ein Netzfach, Größe (B x H x T): 10,5 x 12,5 x 2 cm, Material: 100 % Rindsleder, Futter: 100 % Polyester.

49 € oder **13.000 M**
Art.-Nr.: 1751450 Schwarz
Art.-Nr.: 1751451 Braun

8 | Lufthansa Geldbörse, quer

Acht Karten-, zwei Schein- und drei Steckfächer sowie ein Netzfach, Größe (B x H x T): 12 x 9,5 x 2 cm, Material: 100 % Rindsleder, Futter: 100 % Polyester.

49 € oder **13.000 M**
Art.-Nr.: 1751448 Schwarz
Art.-Nr.: 1751449 Braun



Foto: morane, www.fotolia.com



Special Edition
by Lufthansa WorldShop



1 | Lufthansa Triport Collection + Amenity Kit

Inspiziert von der Optik moderner Flugzeuge, markante 3D-Anmutung eines Propellers auf der Vorderseite. Trolley: widerstandsfähige Shark-Skin-Oberfläche, vier leichtgängige Doppelrollen, integriertes TSA-Zahlenschloss, Packwand mit zwei Taschen, separate Innentasche. Amenity Kit: mit zwei Netztaschen, Material: 100 % Polycarbonat, Futter: 100 % Polyester.

	Größe (BxHxT)	Gewicht	Volumen	Art.-Nr.:	
Trolley S + Amenity Kit	39x54x20 cm	2,5 kg	39l	1753075	159 € oder 43.000 M
Trolley M + Amenity Kit	45x65x25 cm	3,4 kg	67l	1753076	179 € oder 48.000 M
Trolley L + Amenity Kit	53x74x29 cm	3,9 kg	106l	1753077	199 € oder 54.000 M

TARTAR

2 | TARTAR Gürtel

Authentische Flugzeugschnalle als Schließe, pflanzlich gegerbtes Nubuk-Vollrindsleder aus der Toskana, handgefertigt, stufenlose Längeneinstellung, Länge: 120 cm (S bis XL), Breite: 4 cm.

89 € oder **25.000 M** | Art.-Nr.: 1752747

2 |



Jetzt geht's up!
Mit „Upcycling“ setzen wir ein Zeichen und übernehmen Verantwortung. Denn hochwertige Originalmaterialien aus Flugzeugen machen diese Ideen nicht nur individuell, sondern auch sehr funktionell und nachhaltig. Das schont nicht nur unsere Rohstoffe, sondern erfreut auch die kreativen Köpfe.

Gilt für 4:
Lufthansa
Officially Licensed Product
© Deutsche Lufthansa AG

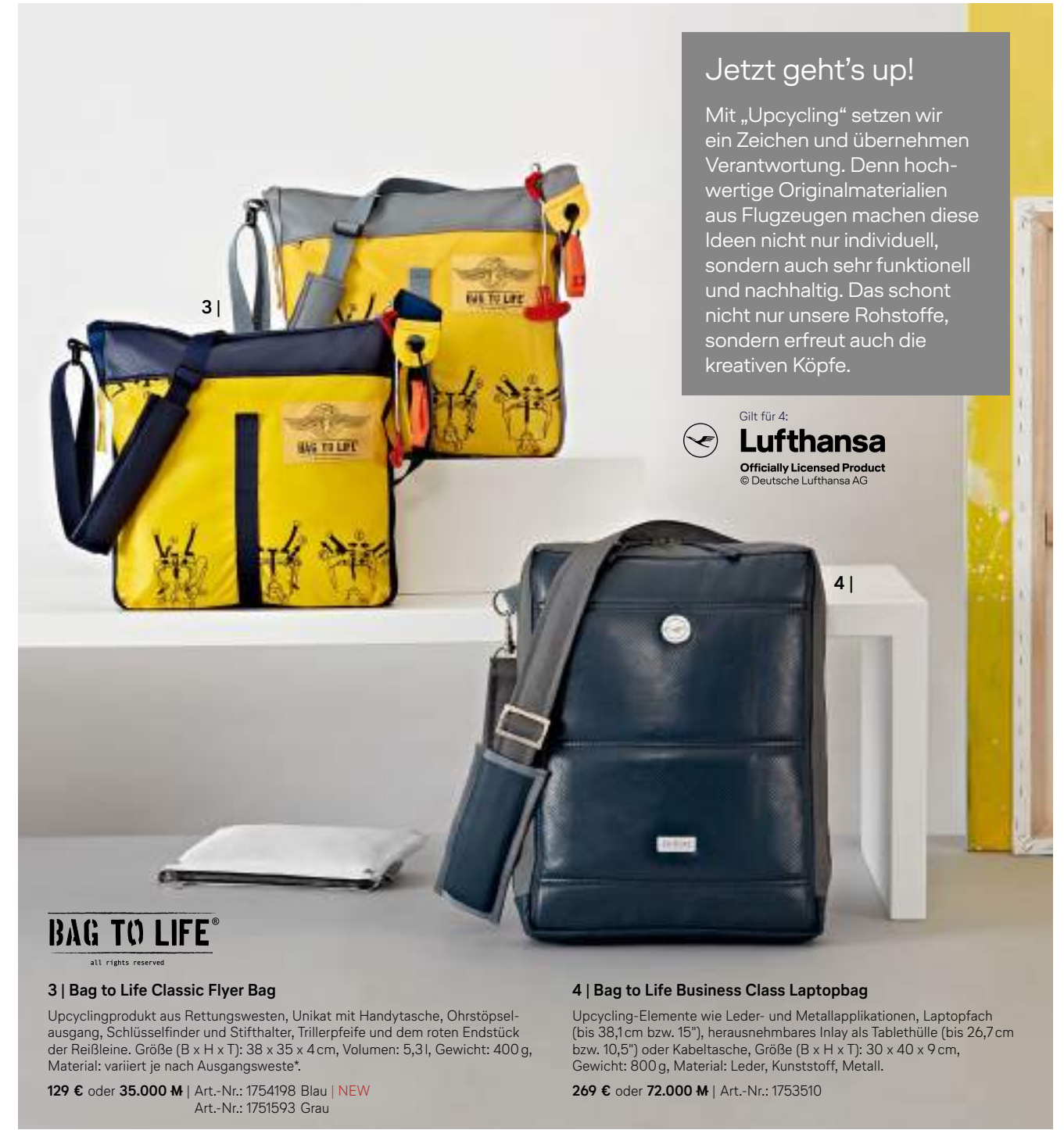

3 |

BAG TO LIFE®
all rights reserved

3 | Bag to Life Classic Flyer Bag

Upcyclingprodukt aus Rettungswesten, Unikat mit Handytasche, Ohrstöpselgang, Schlüsselfinder und Stifthalter, Trillerpfeife und dem roten Endstück der Reißleine. Größe (B x H x T): 38 x 35 x 4 cm, Volumen: 5,3l, Gewicht: 400 g, Material: variiert je nach Ausgangsweste*.

129 € oder **35.000 M** | Art.-Nr.: 1754198 Blau | **NEW**
Art.-Nr.: 1751593 Grau

4 |

4 | Bag to Life Business Class Laptopbag

Upcycling-Elemente wie Leder- und Metallapplikationen, Laptopfach (bis 38,1 cm bzw. 15"), herausnehmbares Inlay als Tablethülle (bis 26,7 cm bzw. 10,5") oder Kabeltasche, Größe (B x H x T): 30 x 40 x 9 cm, Gewicht: 800 g, Material: Leder, Kunststoff, Metall.

269 € oder **72.000 M** | Art.-Nr.: 1753510

* Nähere Details finden Sie auf worldshop.eu



Rollenreisetasche L

Rollenreisetasche M



Bordtrolley

Reisetasche

Kosmetiktasche

Rucksack

Lufthansa A350 Collection

Gehüllt in ein exklusives Design hinterlässt die Kollektion stets einen bleibenden Eindruck. Die Serie wurde der Economy Class des Airbus A350 nachempfunden. Bordtrolley und Rollentaschen heben sich durch Rollen, TSA-Zahlschloss und Packgurte hervor. Technische Unterstützung findet im Bordtrolley mit Laptop- (bis zu 33 cm bzw. 13") und Tabletfach (bis zu 24,6 cm bzw. 9,7") sowie im Rucksack mit Laptop- (bis zu 39,6 cm bzw. 15,6") und Tabletfach (bis zu 24,6 cm bzw. 9,7") Platz. Reisetasche mit Schultergurt, Kosmetiktasche mit Hängevorrichtung. Material: 100% Polyester, Farbe: Marine.

	Größe (BxHxT)	Gewicht	Volumen	Art.-Nr.:	
Kosmetiktasche	27 x 20 x 10 cm	0,4 kg	5 l	1752568	35 € oder 10.000 M
Rucksack	35 x 46 x 18 cm	1,2 kg	29 l	1752569	69 € oder 19.000 M
Reisetasche	54 x 30 x 28 cm	1,2 kg	45 l	1752570	69 € oder 19.000 M
Bordtrolley, 2-Rad	40 x 55 x 23 cm	2,7 kg	51 l	1752567	99 € oder 27.000 M
Rollenreisetasche M	65 x 30 x 37 cm	3,0 kg	75 l	1752571	109 € oder 30.000 M
Rollenreisetasche L	78 x 36 x 42 cm	3,9 kg	118 l	1752572	129 € oder 35.000 M



Innenansicht
Rollenreisetasche M



Innenansicht
Rucksack



Innenansicht
Reisetasche



Cabin Model M

Check-in Model H

Cabin Model M

Cabin Model H



Innenansicht Cabin Model M



USB Ladestation Cabin Model M



Vordertasche Cabin Model M

Weitere
Farben
online!
worldshop.eu

Horizn Studios Model M & Model H

Beim Berliner Label Horizn Studios kreiert ein Team aus Vielreisenden, digitalen Nomaden und Design-Liebhabern innovative Koffersysteme für gleichgesinnte Weltbummler. Zu ihren Glanzstücken gehören der Kabinentrolley Model M mit Fronttasche aus Leder und Nylon für Laptops (bis zu 38,1 cm bzw. 15") sowie das Model H. Hier verbindet sich in Luft- und Raumfahrt erprobtes Hightech-Polycarbonat mit den Vorzügen smarter Technologie. So verfügen die Hartschalenkoffer über eine mit nur einem Klick herausnehmbare Powerbank (10.000 mAh) mit zwei USB-Anschlüssen für Mobilgeräte. Die effiziente Innenaufteilung erleichtert das Packen. Leise, stoßfeste 360°-Rollen aus Japan, ein TSA-Zahlschloss und die Herstellergarantie von 30 Jahren vollenden die Reisewunder. Material: Polycarbonat, Vaccetta-Leder, Futter: 100% Polyester.

	Größe (BxHxT)	Gewicht	Volumen	Art.-Nr.:	Art.-Nr.:	Art.-Nr.:	Art.-Nr.:	Art.-Nr.:	
				Light Quarz Grey	Quarz Grey	All Black	Night Blue	Pale Rose	
Cabin Model M NEW	40 x 55 x 20 cm	3,4 kg	33 l	-	1754591	1754466	1754596	-	299 € oder 80.000 M
Cabin Model H NEW	40 x 55 x 20 cm	3,0 kg	35 l	1754593	-	-	1754592	1754594	239 € oder 64.000 M
Check-in Model H	46 x 64 x 24 cm	3,9 kg	65 l	1754595	-	1753730	1753731	-	349 € oder 94.000 M

Bitte beachten Sie die Gepäckrichtlinien der jeweiligen Airlines. Eine Powerbank darf unter Umständen nicht mit ins aufgegebenen Gepäck eingekcheckt werden, sondern muss im Handgepäck mitgeführt werden.

RIMOWA

Der Unterschied, seit 120 Jahren

Wer einmal im Besitz eines RIMOWA Koffers war, wird nie mehr anders reisen wollen. Denn die Aluminiumkoffer mit dem berühmten Rillendesign sind eine Klasse für sich: Geschaffen für Reisende, die das Besondere lieben.

Die ganze Vielfalt und noch viel mehr ist jetzt im Lufthansa WorldShop erhältlich.



RIMOWA Lufthansa Alu Collection Multiwheel®

Die Designikone unter den Koffern mit charakteristischem Rillendesign, kugelgelagertem, gedämpftem Rollensystem und TSA-Hebelzugschloss. Geprüft und zertifiziert vom TÜV Rheinland. Material: Aluminium-Magnesium, Futter: 100% Polyester.

699 € oder **187.000 M** | Art.-Nr.: 1731213
689 € oder **184.000 M** | Art.-Nr.: 1746160
619 € oder **166.000 M** | Art.-Nr.: 1749147
619 € oder **166.000 M** | Art.-Nr.: 1749148
709 € oder **190.000 M** | Art.-Nr.: 1749482
749 € oder **200.000 M** | Art.-Nr.: 1749483

Multiwheel
Bordtrolley 53
Business-trolley
Pilotentrolley
Multiwheel L mit Electronic Tag
Multiwheel XL+ mit Electronic Tag



Weitere Produktinformationen von RIMOWA finden Sie auf worldshop.eu/rimowa