

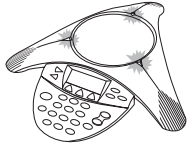

Answer a Call

Press the  (Phone) button to pick up an incoming call.



The three LEDs blink green when the phone rings.

When you answer a call from another VTX phone, your SoundStation VTX 1000 tests the quality of your line, and then initiates a wideband connection. This process takes 6-12 seconds, during which you hear music, and both ends of the call are unable to converse. The  icon is displayed once a wideband connection has been established.

Dial a Call

You can dial a call the traditional way, getting a dial tone first, or you can dial the way cellular phones do, entering and editing all the numbers before you outpulse them, as shown below.

Dial Tone Dialing

- 1 Press the  (Phone) button to get a dial tone.
- 2 Dial the phone number.
Each number is dialed when you press it.

Speed Dial numbers are not supported by this method.

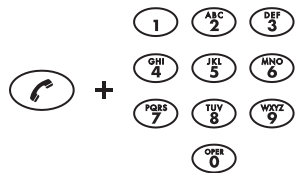

Editable Dialing

- 1 Dial the phone number.
 - ▼ If you make an error, press the **<DEL** soft key to erase it.
 - ▼ If you want to cancel the call, press the **CANCEL** soft key.
- 2 Press the  button or the **SEND** soft key, and the complete number will be dialed.

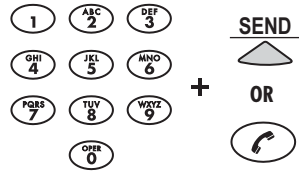

End a Call

To end a call, press the  button.

- ▼ If more than one party is connected, all calls will be disconnected when you press the  button.

The duration of your ended call will be displayed for 20 seconds.

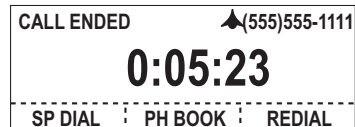

For all other phone functions and information, please see your SoundStation VTX 1000 Operation Manual.



Connection Diagram

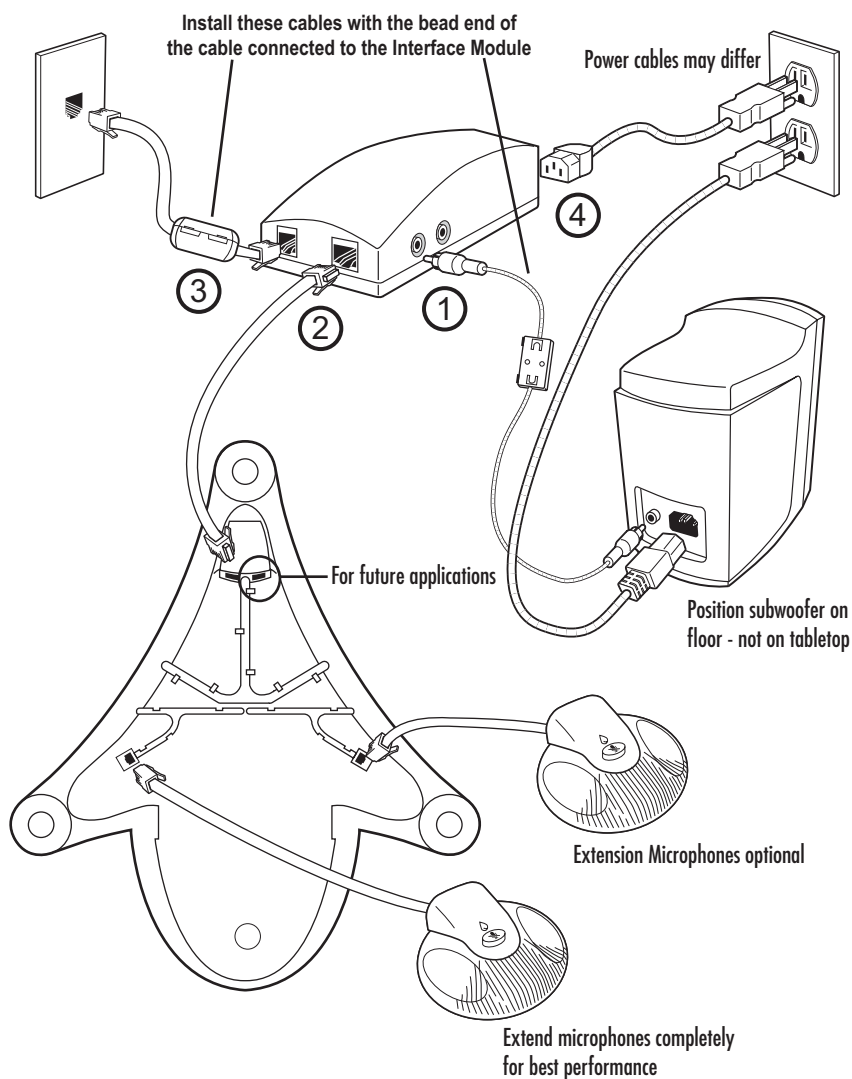

ATTENTION!

Connect Cables in sequence 1 to 4.

- 1) Cable 1 is for Subwoofer. Ships with Subwoofer ONLY.
- 2) Start with Cable 2 if Subwoofer is not included.
- 3) If unit fails to power up, disconnect all cables and reconnect in sequence shown.

SoundStation VTX 1000 Interface

LEDs

- Green - Your call is in progress.
- Blinking Green - A call is incoming.
- Red - Your call is muted.
- Blinking Red - Your call is on hold.

Buttons

-
- Menu Button**
Displays a menu of settings and options
 - Exit Button**
Exits from current screen to previous level
 - Soft Keys**
Select the actions that are currently displayed
 - Phone Button**
Answer an incoming call, get a dial tone, initiate an entered call, or hang up a call
 - Conference Button**
Call, join, or hang-up additional call participants on properly configured enterprise phone networks
Note: Also known as FLASH or R on other Polycom products.
 - Scroll Buttons**
Navigate up or down through displayed lists
 - Select Button**
Select a highlighted item from a menu
 - Volume Buttons**
Adjust the speaker and ringer volume
 - Mute Button**
Turn mute on or off
 - Dialing Keypad**
Enter numbers or letters

LCD

Information and Input Area
Displays of information, menus, and input areas

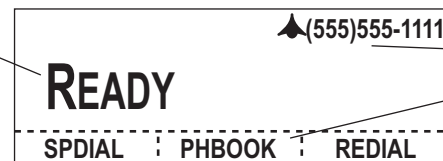

This Phone's Number

Soft Key Functions
Actions you can currently take, based on the state of the phone

Multipoint Conference Bridging

The SoundStation VTX1000 is a conference phone and can only perform multipoint bridged conference calls on a properly configured enterprise phone network or when multipoint calls are

placed through a conference bridge or a bridging service. Please contact your telephone system administrator for further details.

通話への応答

着信通話に応答するには、 (電話) ボタンを押します。

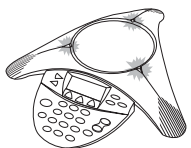

電話が鳴ると、3つのLEDが緑色に点滅します。

他のVTX 電話からの通話に応答すると SoundStation VTX 1000 によって回線の品質がテストされ、ワイドバンド接続が開始されます。この処理には6 ~ 12 秒かかり、その間は音楽が流れます。処理中はどちらの側も会話できません。ワイドバンド接続が確立されると  アイコンが表示されます。

通話のダイヤル

通話をダイヤルするときは、次に示すように、従来どおりダイヤルトーンを確認してから発信すること、携帯電話でのように番号をすべて入力し編集してから発信することができます。

ダイヤルトーンを確認してからダイヤルするには

- 1  (電話) ボタンを押して、ダイヤルトーンを確認します。
- 2 電話番号をダイヤルします。番号は、数字を押すたびにダイヤルされます。

この方法では、短縮ダイヤル番号はサポートされません。

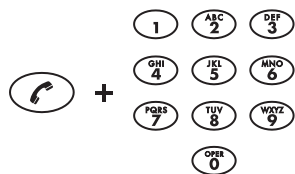

編集してからダイヤルするには

- 1 電話番号をダイヤルします。
 - ▼ 間違っを 押した場合は、[< 削除] ソフトキーを押して削除します。
 - ▼ 通話を取り消した 場合は、[キャンセル] ソフトキーを押します。
- 2  ボタンを押すか、[送信] ソフトキーを押すと、入力した番号がダイヤルされます。

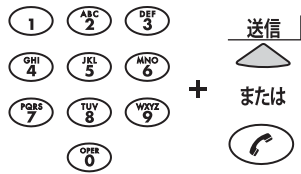

通話の終了

通話を終了するには、 ボタンを押します。

- ▼ 複数の参加者と 接続している場合は、 ボタンを押すと すべての通話が終了します。

終了した通話の通話時間が20 秒間表示されます。



その他のすべての電話機能と情報については、『SoundStation VTX 操作マニュアル』を参照してください。



配線図

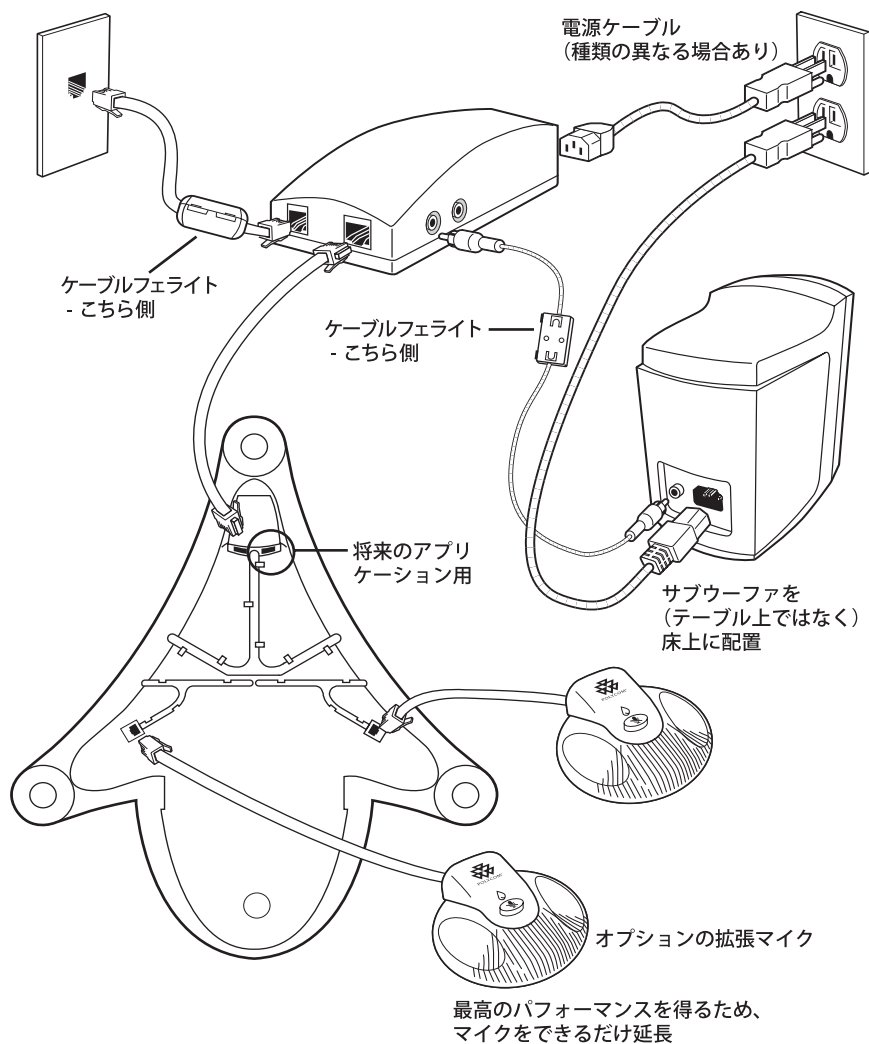

SoundStation VTX 1000 のインターフェース

LED

- 緑 — 通話が進行中
- 緑の点滅 — 通話が着信中
- 赤 — 通話はミュート中
- 赤の点滅 — 通話は保留中

ボタン

[メニュー] ボタン
設定とオプションのメニューを表示します。

[終了] ボタン
現在の画面を終了して、前のレベルに戻ります。

ソフトキー
現在表示されている操作を選択します。

電話ボタン
着信への応答、ダイヤルトーンの確認、入力通話の開始、通話の終了を行います。

[CONF] ボタン
正しく設定された企業電話ネットワーク上で、他の参加者を通話に追加したり、追加した参加者との通話を終了します。(9ページを参照)。

ダイヤルキーパッド
数字や文字を入力します。

スクロールボタン
表示された一覧内を上下に移動します。

[決定] ボタン
ハイライトされた項目をメニューから選択します。

音量ボタン
スピーカーと着信音の音量を調整します(9ページを参照)。

ミュートボタン
ミュートのオン/オフを切り替えます(6ページを参照)。

LCD

情報表示と入力エリア
情報、メニュー、入力エリアを表示します。



自局電話番号

ソフトキー機能
電話の状態に応じて現在実行できる操作を示します。

多地点会議

SoundStation VTX 1000 は、正しく設定された企業電話ネットワーク上か、多地点制御装置またはブリッジサービスを経由する多地点通話でのみ、多地点会議通話を実行

できる会議用電話です。詳細については、電話システムの管理者に問い合わせてください。

接聽來電

按  「電話」 按鈕以接聽來電。

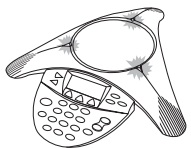

當您接聽來(自)其它 VTX 電話的來電時，您的 SoundStation VTX 1000 會測試線路品質，然後啟動寬頻連線。這個程序會進行 6-12 秒，同時您會聽見音樂，而且通話兩端無法交談。 圖示會在寬頻連線建立之後顯示。

當電話鈴響時，三個 LED 會閃爍綠燈。

撥出電話

您可以使用傳統的方式撥號（先取得撥號音），或者使用行動電話的方式撥號（在撥出號碼之前輸入和編輯所有號碼），如下所示。

撥號音撥號

- 1 按  「電話」 按鈕以取得撥號音。
- 2 撥出電話號碼。每個號碼會在您按下按鈕時撥出。

此方法不支援「快速撥號號碼」。

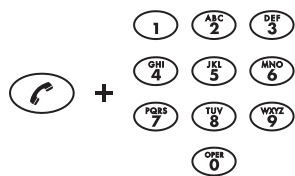

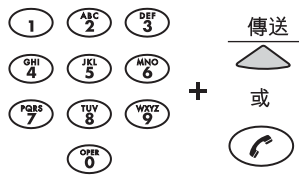

可編輯的撥號

- 1 撥出電話號碼。
 - ▼ 如果您按錯號碼，請按「\」軟體鍵加以刪除。
 - ▼ 如果您想要取消通話，請按「取消」軟體鍵。
- 2 按  按鈕或「傳送」軟體鍵，然後便會撥出完整的號碼。



結束通話

若要結束通話，請按  按鈕。

- ▼ 如果您連接(至)一方以上進行通話，當您按  按鈕後，所有通話將會中斷。

您結束通話的持續時間將會顯示 20 秒。



如需其它電話功能及資訊，請參閱《SoundStation VTX 1000 操作手冊》。



連線圖表

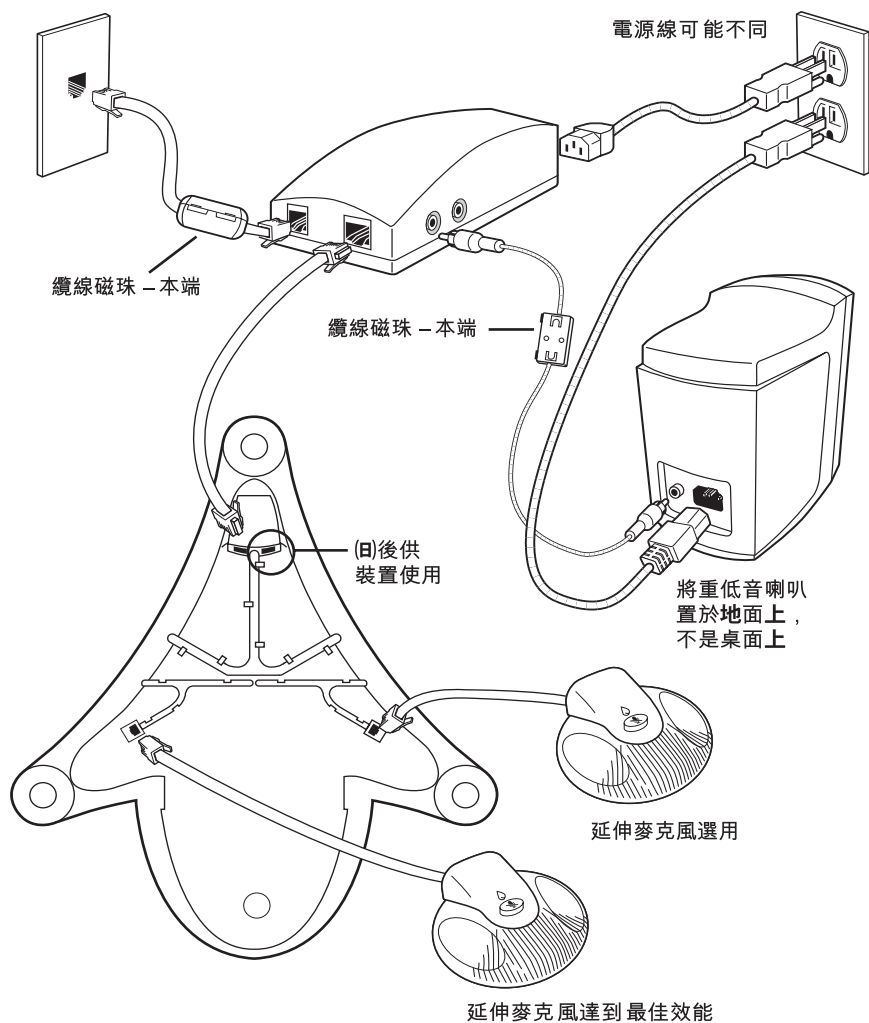

SoundStation VTX 1000 介面

LED

- 綠燈 - 您的通話正在進行中。
- 閃爍綠燈 - 來電進行中。
- 紅燈 - 您的通話已靜音。
- 閃爍紅燈 - 您的通話保留中。

按鈕

-
- 功能表按鈕
顯示設定及選Ⓞ的功能表
 - 結束按鈕
結束目前的畫面，返回上一層
 - 軟體鍵
選取目前所顯示的動作
 - 電話按鈕
接聽來電、取得撥號音、啟動所輸入的電話號碼或者掛斷通話
 - 會議按鈕
(呼叫、加入或掛斷其他通話參加者 (在正確設定的企業電話網路上))
 - 撥號鍵台
輸入號碼或字母
 - 捲動按鈕
向上或向下導覽所顯示的清單
 - 選取按鈕
從功能表中選取一個反白標示的Ⓞ目
 - 音量按鈕
調整喇叭及鈴聲的音量
 - 靜音按鈕
開啟或關閉靜音

Ⓞ意：也就是其它 Polycom 產品上的 FLASH 或 R。

LCD

-
- (資訊及輸入區域顯示資訊、功能表及輸入區域)
 - 此電話的號碼
 - 軟體鍵功能根據電話的狀態，您目前可採取的動作

多點會議橋接

SoundStation VTX1000 是一部會議電話，僅能在正確設定的企業電話網路上進行多點橋接式會議通話，或者透過會議橋接器或橋接服務進行多點通話。請連絡您的電話系統管理員，以取得詳細資訊。

应答呼叫

按下  (电话) 按钮即可接听来电。

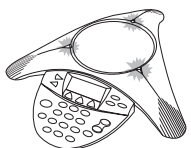

当电话铃响起时，这三个 **LED** 指示灯将呈绿色闪烁。

在您应答来自另一部 VTX 电话的呼叫时，SoundStation VTX 1000 将测试线路的质量，然后再启动宽频连接。此过程需要 6-12 秒，在此期间您会听到音乐，呼叫双方都无法通话。一旦建立了宽频连接，便会显示  图标。

拨打电话

如下所示，您既可以按习惯的方式，在听到拨号音后拨打电话，也可以按照使用便携式电话的方式，先输入和编辑所有的号码，然后再以脉冲方式连串输出。

拨号音拨号方式

- 1 按下  (电话) 按钮即可听到拨号音。
- 2 拨打所需的电话号码。每按下下一个数字，相应的号码就已拨出。

这种方法不支持快速拨号。

可编辑拨号方式

- 1 拨打所需的电话号码。
 - ▼ 如果拨错，请按 <删除软键将其删除。
 - ▼ 如果要取消通话，请按取消软键。
- 2 按下  按钮或发送软键后，就会拨出整个电话号码。

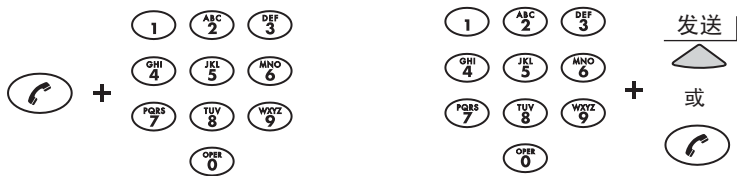

结束通话

要结束通话，请按  按钮。

- ▼ 在多方通话的情况下，一旦您按下  按钮，所有通话都将中断。

刚才结束的通话的时间将持续显示 20 秒钟。



要了解所有其它的电话功能和信息，请参阅 SoundStation VTX 1000 操作手册。



连接图

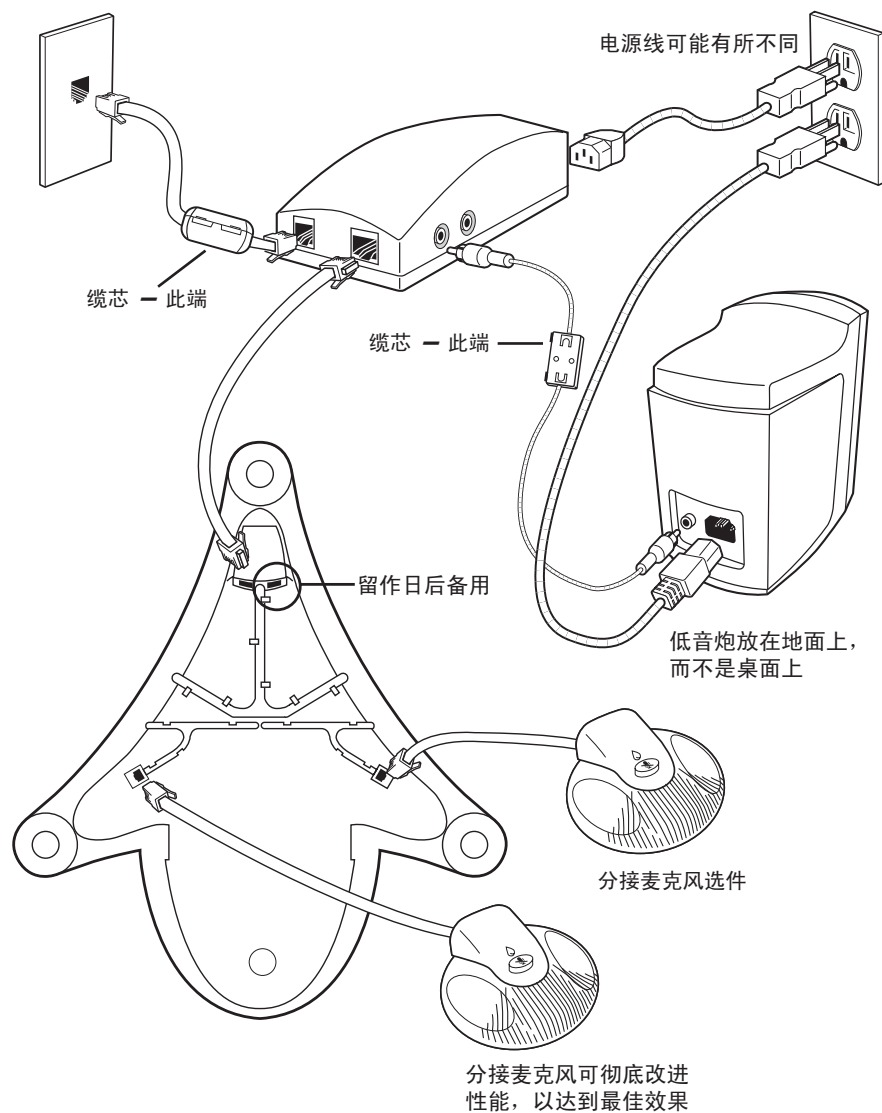

SoundStation VTX 1000 界面

LED 指示灯

- 绿色 — 正在进行通话。
- 绿色闪烁 — 有来电。
- 红色 — 电话已静音。
- 红色闪烁 — 正处于保持通话状态。

按钮

- “菜单”按钮
显示设置和选项的菜单
- “退出”按钮
从当前屏幕退至上一级屏幕
- 软键
选择当前显示的操作
- 电话按钮
用于应答来电、听取拨号音、拨出已输入的电话号码或挂断电话
- “会议”按钮
与配置得当的企业电话网中的其他与会者进行通话、参加电话会议或挂断其他与会者的电话
- 滚动按钮
在显示的列表中向上或向下浏览
- “选择”按钮
从菜单中选择突出显示的项
- 音量按钮
调节扬声器和振铃的音量
- 静音按钮
启动和关闭静音功能
- 拨号键盘
输入数字或字母

注：在其它 Polycom 产品中也称作“闪断”或 R。

液晶显示屏

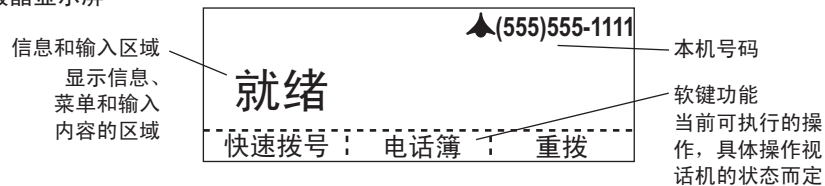

多点会议桥接

SoundStation VTX1000 是会议用电话机，只有在企业电话网已进行适当配置，或通过会议桥或桥接服务开通了多点呼叫的情况下才能处理多点桥接会议电话。

要进一步了解有关细节，请与您的电话系统管理员联系。

호출에응답하기

수신 전화를 받으려면 (전화기) 단추를 누르십시오.



전화가 울리면 세 개의 LED가 녹색으로 깜박입니다.

다른 VTX 전화기에서 호출에 응답하면 SoundStation VTX 1000은 회선 품질을 테스트한 후 광대역 연결을 시작합니다. 프로세스가 수행되는 6-12초 동안에는 음악이 들리며 호출에 참가한 양쪽이 서로 대화를 나눌 수 없습니다. 광대역 연결이 설정되면 아이콘이 표시됩니다.

전화걸기

일반적인 방법으로 먼저 발신음이 나게 하여 전화를 걸거나, 휴대폰과 같이 펄스를 전송하기 전에 모든 전화 번호를 입력 및 편집하여 전화를 걸 수 있습니다.

발신음전화걸기

- 1 (전화기) 단추를 눌러 발신음이 나게 하십시오.
- 2 전화 번호를 누르십시오.
번호를 누를 때마다 해당 번호로 전화를 겁니다.

이 방법은 단축 다이얼 번호를 지원하지 않습니다.

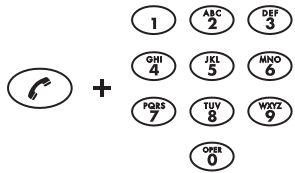

편집가능한전화걸기

- 1 전화 번호를 누르십시오.
 - ▼ 잘못 입력한 경우에는 <삭제 소프트 키를 눌러 지울 수 있습니다.
 - ▼ 호출을 취소하려면 취소 소프트 키를 누르십시오.
- 2 단추나 전송 소프트 키를 누르면 전체 번호로 전화를 겁니다.

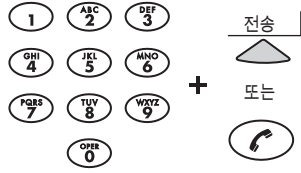

통화끝내기

통화를 끝내려면 단추를 누르십시오.

- ▼ 두 개 이상의 호출이 연결되어 있을 경우 단추를 누르면 모든 통화 연결이 끊어집니다.

끝낸 통화의 지속 시간이 20초 동안 표시됩니다.

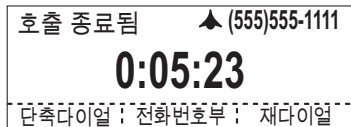

다른 모든 전화기 기능과 자세한 정보는 SoundStation VTX 1000 작동 설명서를 참조하십시오.



연결 다이어그램

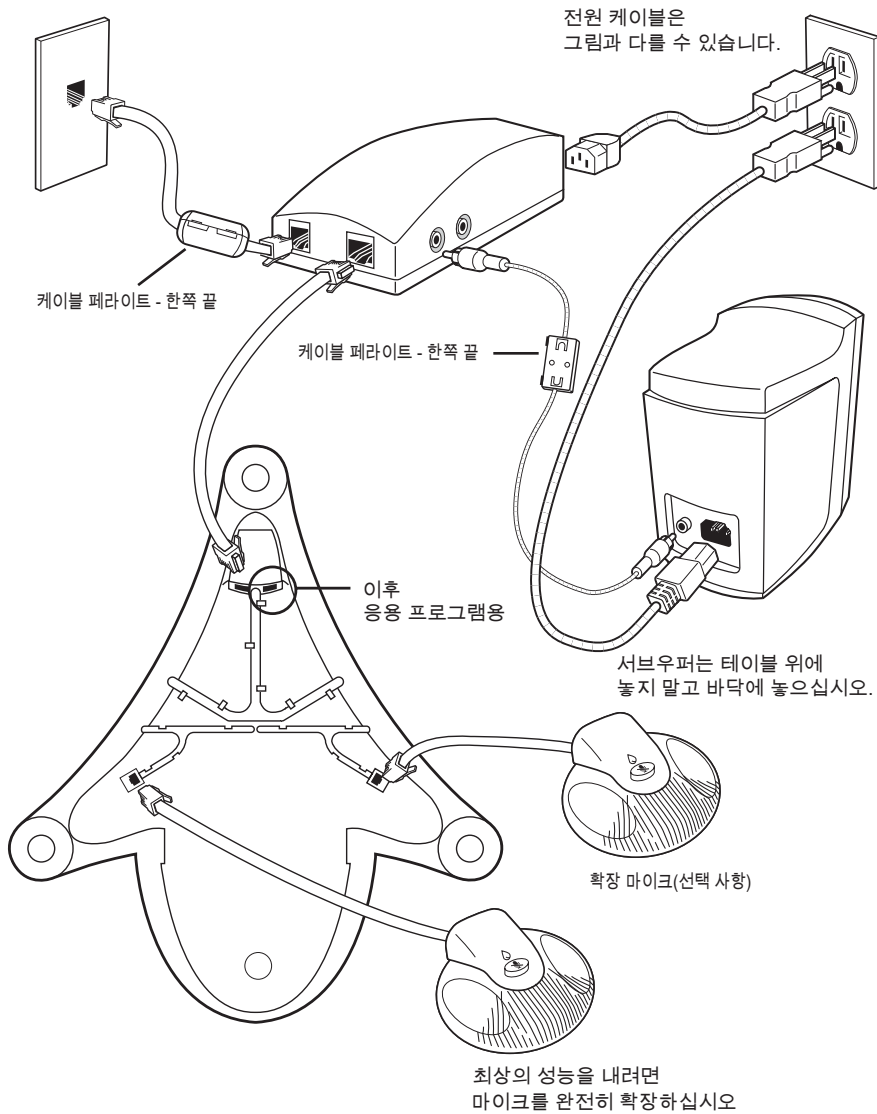

SoundStation VTX 1000 인터페이스

LED

녹색- 통화 중입니다.
 깜박이는 녹색- 수신 중입니다.
 빨강- 음소거되었습니다.
 깜박이는 빨강- 대기 중입니다.

단추

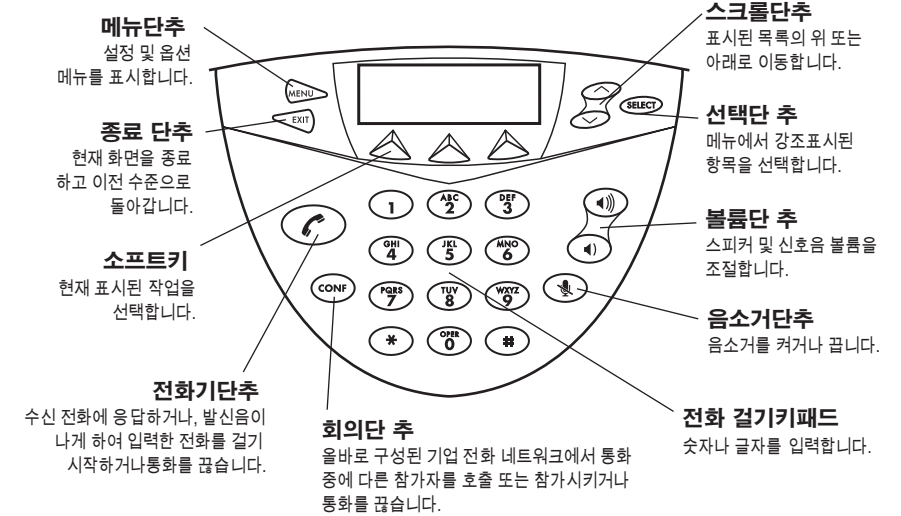

주: 다른 Polycom 제품에서는 플래시 또는 R로도 사용됩니다.

LCD

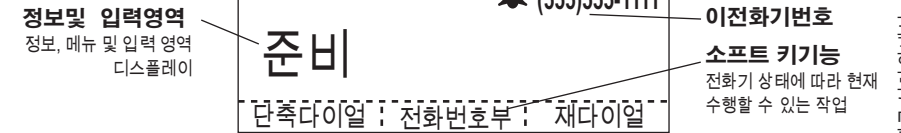

다중점회의브릿징

SoundStation VTX1000은 올바로 구성된 기업 전화 네트워크에서, 또는 회의 브릿지나 브릿징 서비스를 통한 다중점 호출 시 다중점 브릿지 회의 통화만 수행할 수 있는 회의 전화기입니다.

자세한 내용은 전화 시스템 관리자에게 문의하십시오.