



JPMEDICS

User Manual/取扱説明書
JPM50V/KUMO

www.jpmedics.com

We Can Help.

Our team will respond quickly to help you solve any issues

1.877.977.0656

Need a deeper massage?
Remove Softening Pad

- 1** Unzip
- 2** Fold Down
- 3** Remove Pad

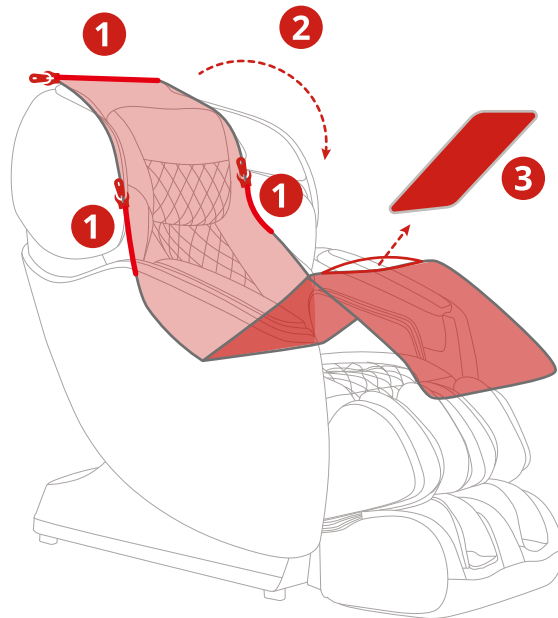





Scan QR Code for Support

Open camera app & scan for instant support



For Replacement Parts and Tech Support, Please call our service and warranty hot-line or visit www.cozziausa.com

TABLE OF CONTENTS

 INTRO	Dimensions	3
	Contents	4
 CHAIR	Move & Clearance	5
	Components	6
	Massage Points	7
	Specifications	8
 MASSAGE	Interface	9-12
	Pre-Programed Massage	13-18
	Demo	19-20
	Custom Massage	21-25
	Spot Massage	26-28
	Settings	29-34
	Voice Control	35-42
 CARE	Safety	43-45
	Grounding Instruction	45
	Product Cleaning	46
	Warranty	46

DIMENSIONS

First, let's get your chair inside.

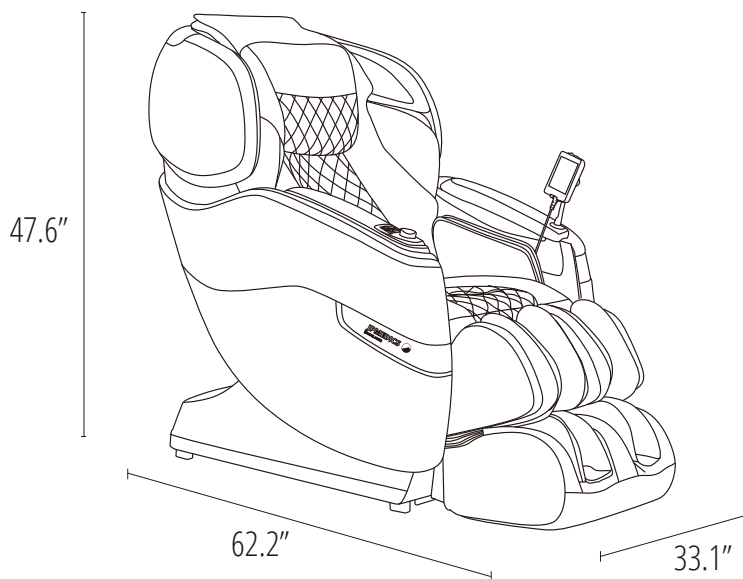

Box 1

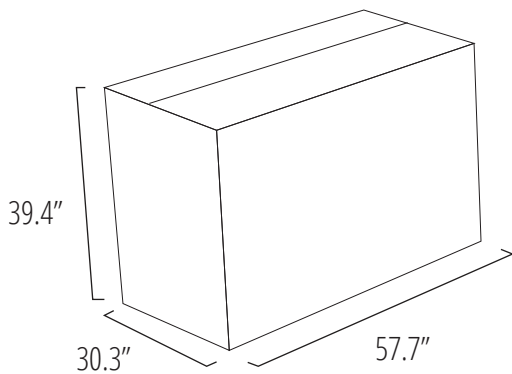

Base & Backrest

Box 2

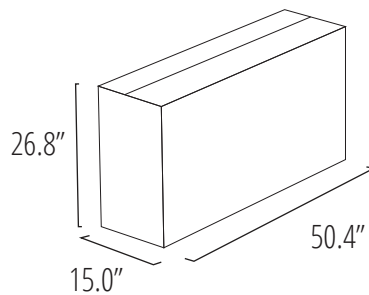

Side Panels

Box 3

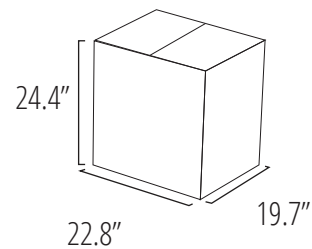

Footrest

CONTENTS

Everything you need for a relaxing experience.



User Manual



Installation Manual

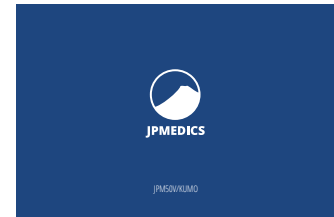

Warranty Postcard

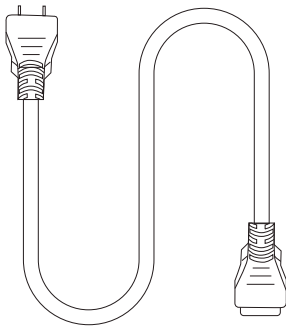

Power Cord

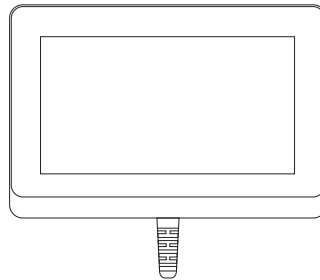

Wired Touch-Pad

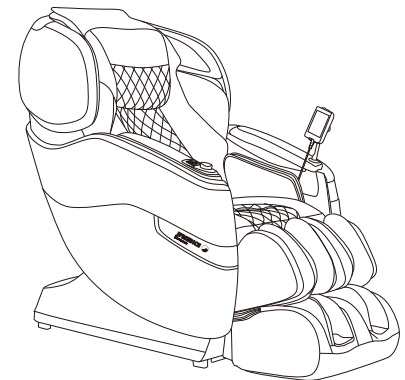

JPM50V/KUMO Massage Chair

Move & Clearance

A few simple steps to find the best place for your new chair.

HOW TO MOVE

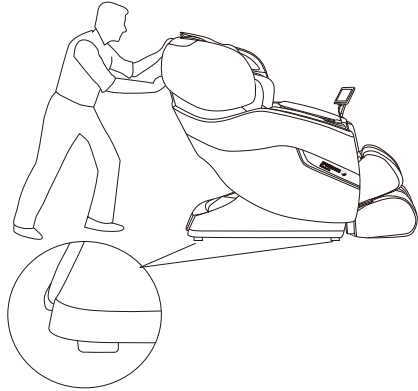

Move with a slight pull or push

Caution: If you roll the chair on wood floor, marks may be left

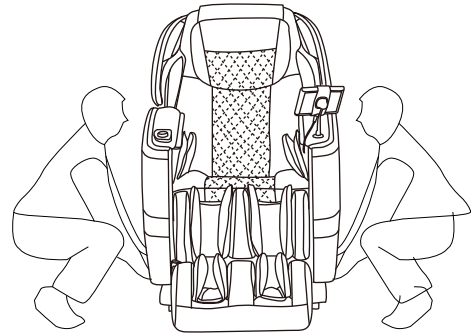

Two people are needed to lift the chair

CLEARANCE

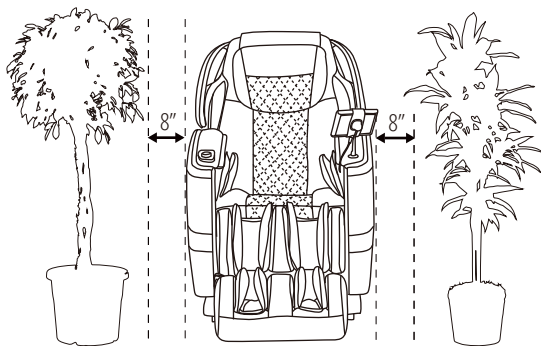

Reserve space on the left and right

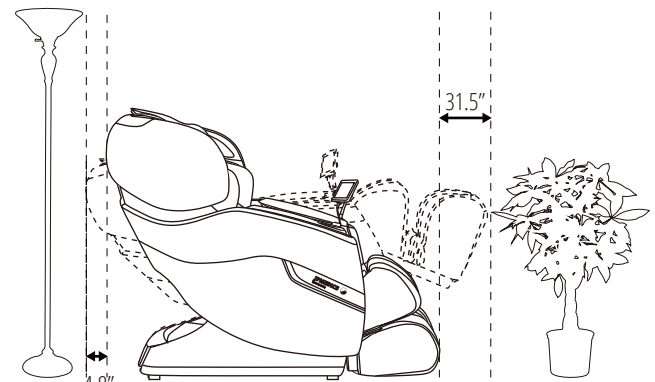

Reserve space on the front and back

CHAIR COMPONENTS

Some of your chair's most important features.

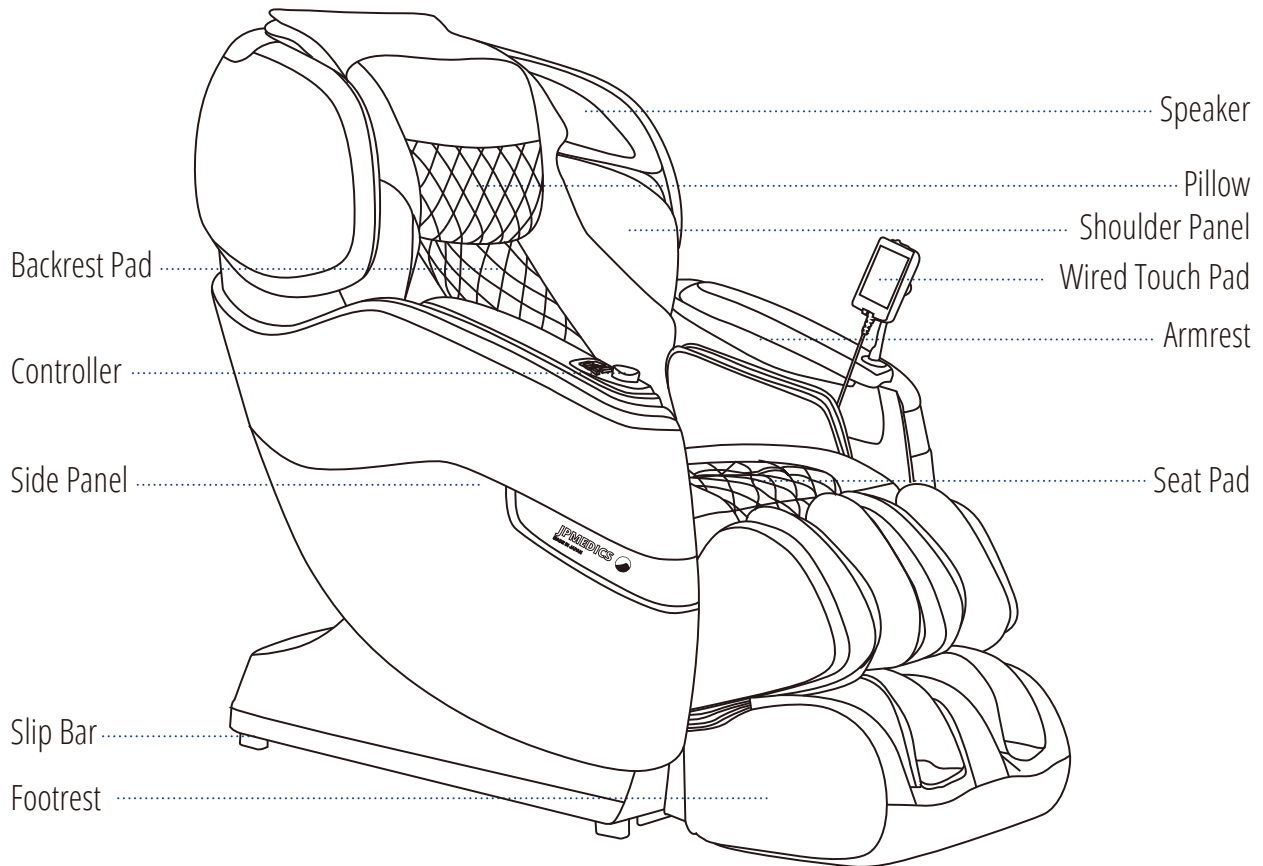

Note: The speaker will only operate when the massage chair is in operation



To play music using your massage chair's speakers please connect your smartphone, tablet, or other electronic device to your chair using bluetooth.

MASSAGE POINTS

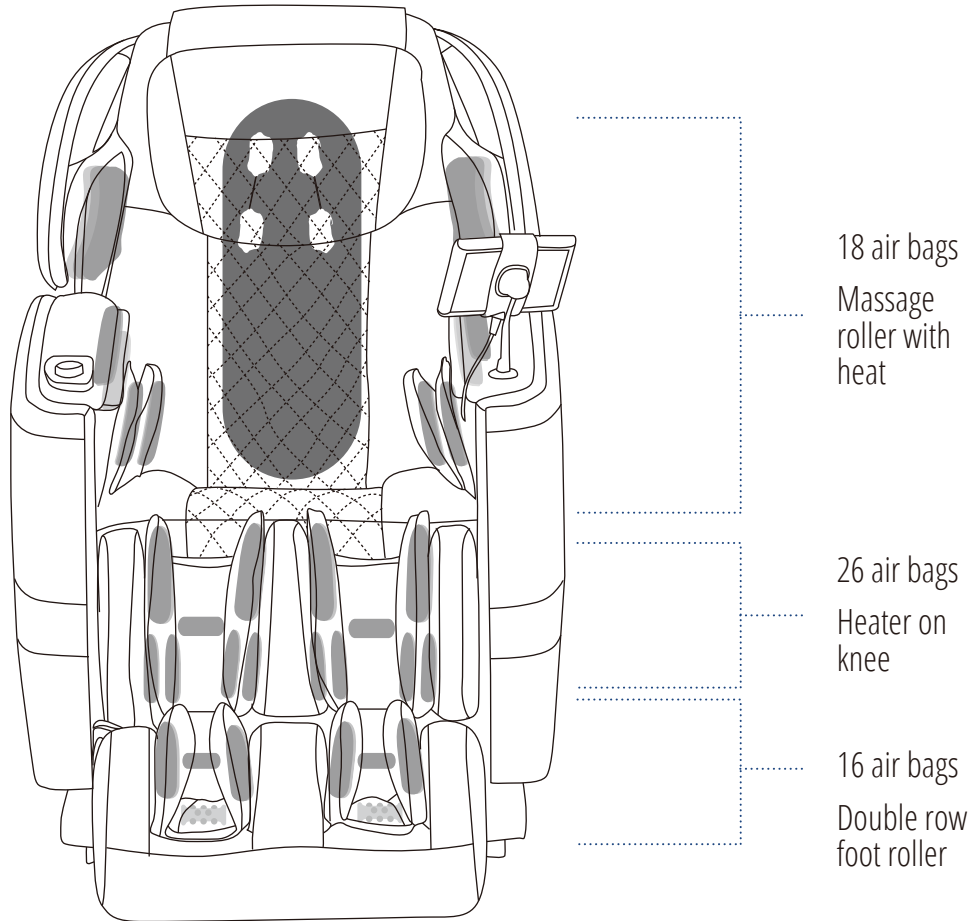

● Back Massage Mode

● Air Bag

■ Roller

CHAIR SPECIFICATIONS

A few important facts about your massage chair.

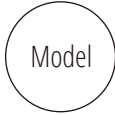

Model No.
JPM50V/KUMO



Max Massage Time
30 minutes

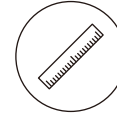

Dimensions (L x W x H)
Chair dimensions: 62.2" x 33.1" x 47.6"
Reclined dimensions: 77.2" x 33.1" x 41.3"



Shipping Weight
Gross weight: 324 lbs
Net weight: 280.6 lbs

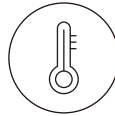

Usage Condition
Environment temperature: 10°C-40°C
Contrasting humidity: 30-85RH

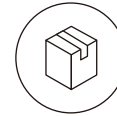

Storage Condition
Storage temperature: -20°C-60°C
Storage humidity level: 30-85RH



Power Consumption
120W



Rated Voltage
110 - 120V



Rated Frequency
60Hz



Power of Speakers
14W (2 sides)



Length of Wiring
Controller wiring: 27.6"
Power supply wiring: 70.9"



Safety Feature
Equipped with overheating and power surge detectors safety feature

WIRED TOUCH-PAD INTERFACE

We have designed your massage chair's tablet controller with a user-friendly interface to make using your chair even easier.

Home Screen

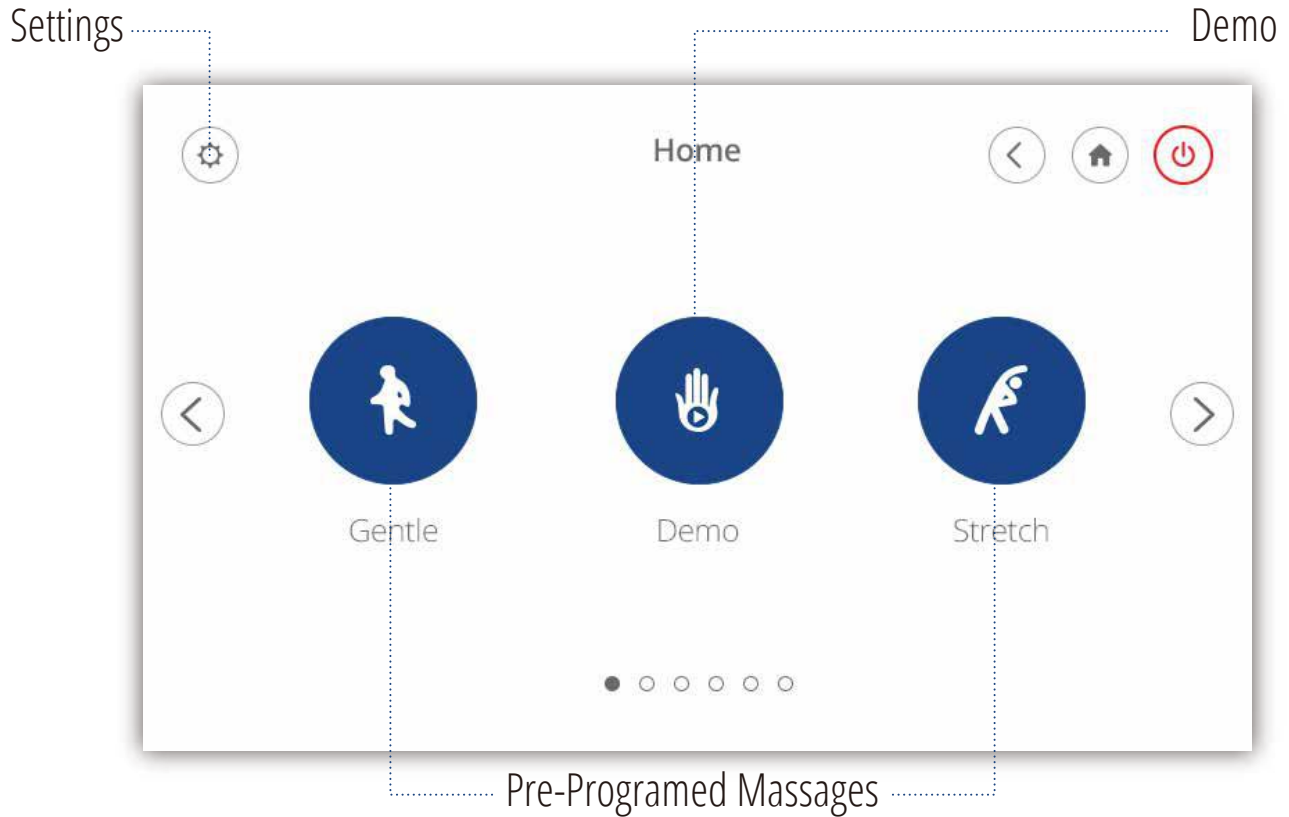

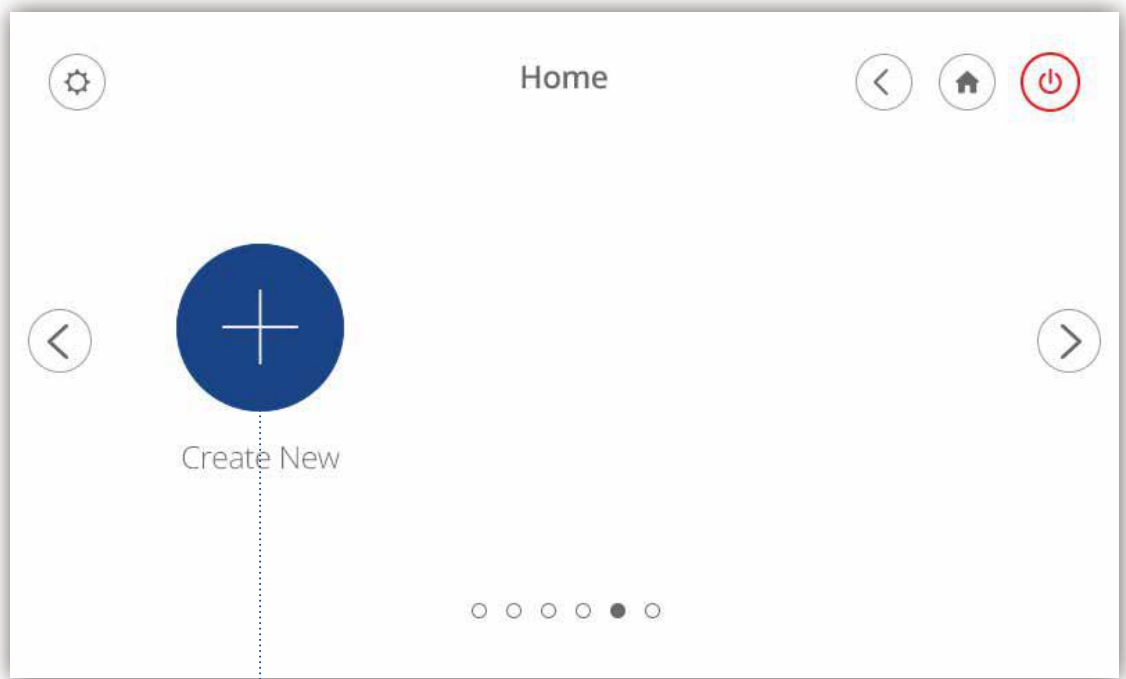

Create New Program

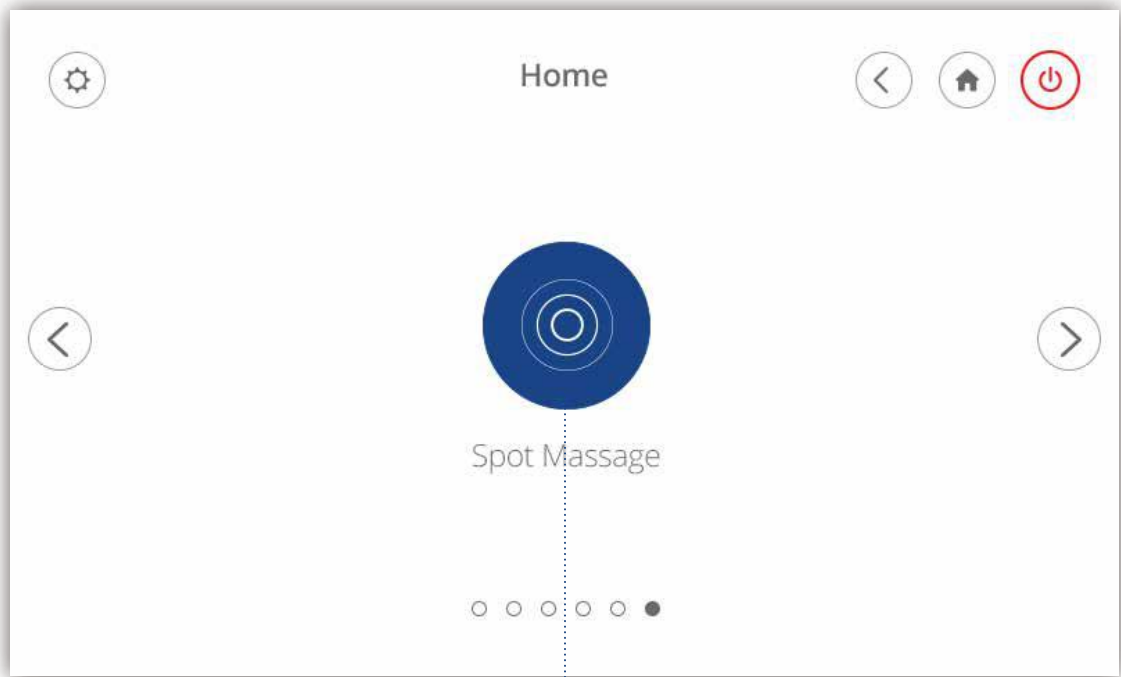

Spot Message

Massage Controls

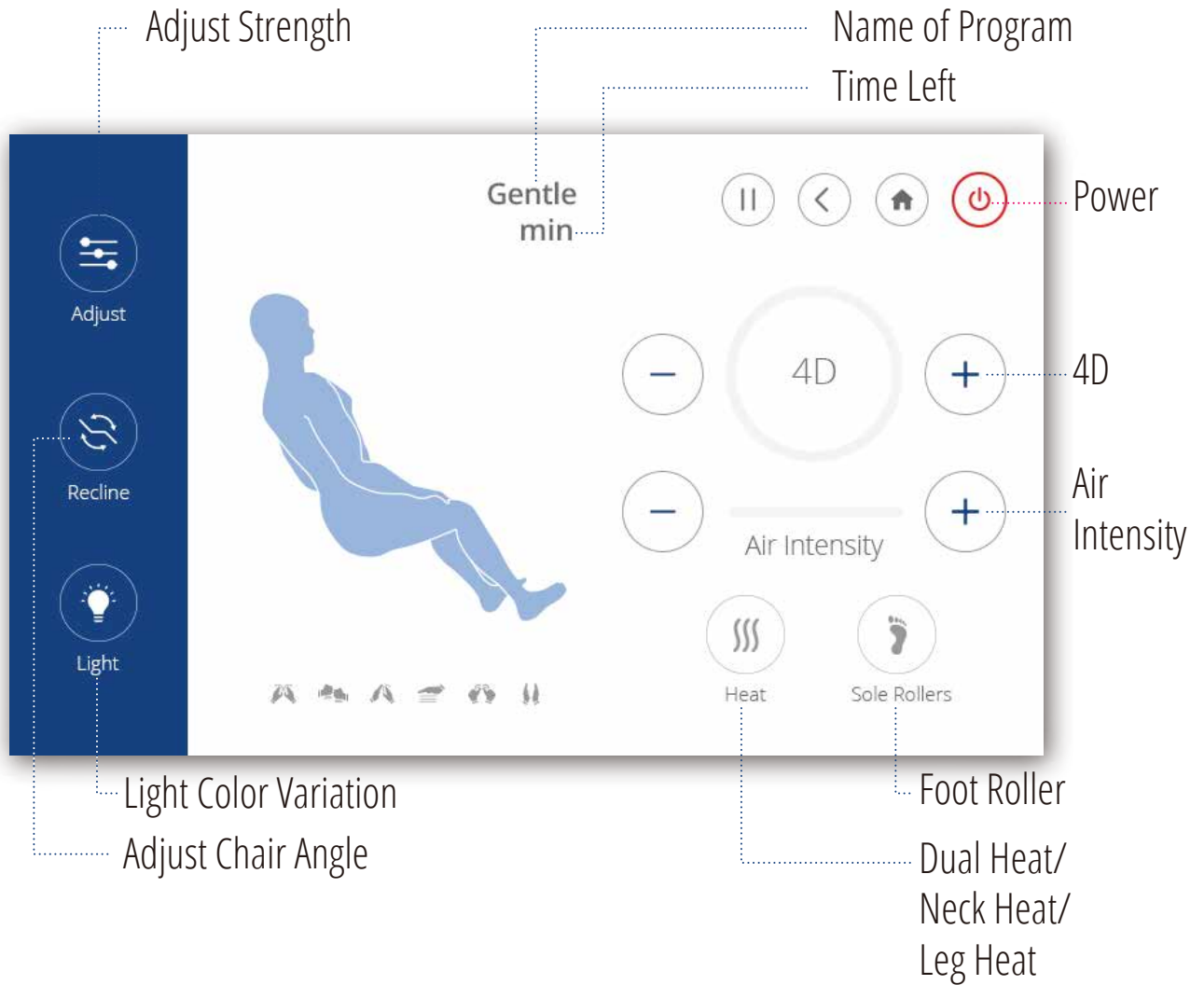

PRE-PROGRAMED MASSAGE

We have designed your chair with multiple massage options for your changing needs. Follow these simple instructions to begin a new pre-programed massage.

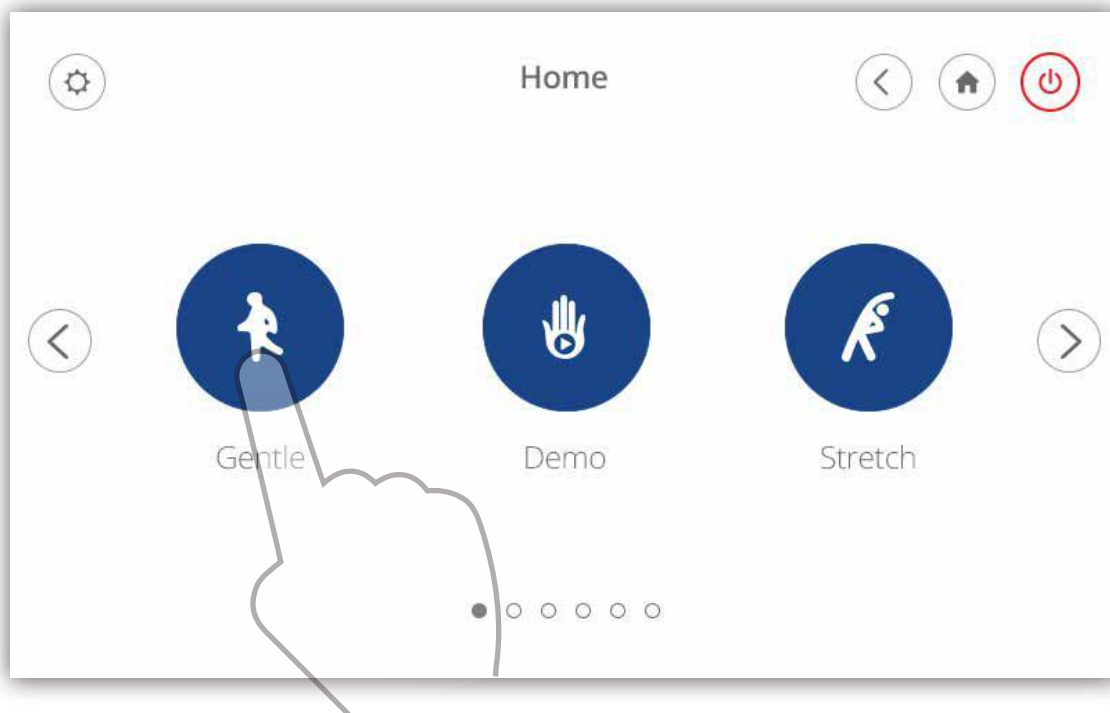

Choose 1 of our 11 pre-programed massages
(Gentle, Stretch, Joint Care, Spine Care, Relax, Vigourous, Swedish, Thai, Japanese, Chinese, Balinese)

Pre-Programmed Massage Interface

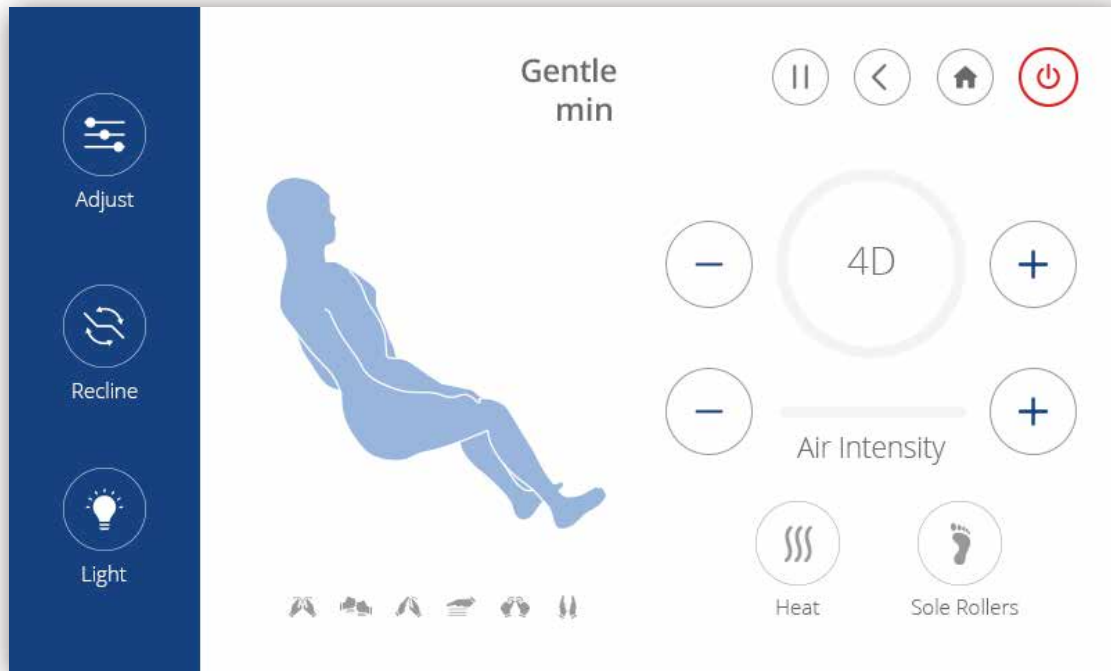

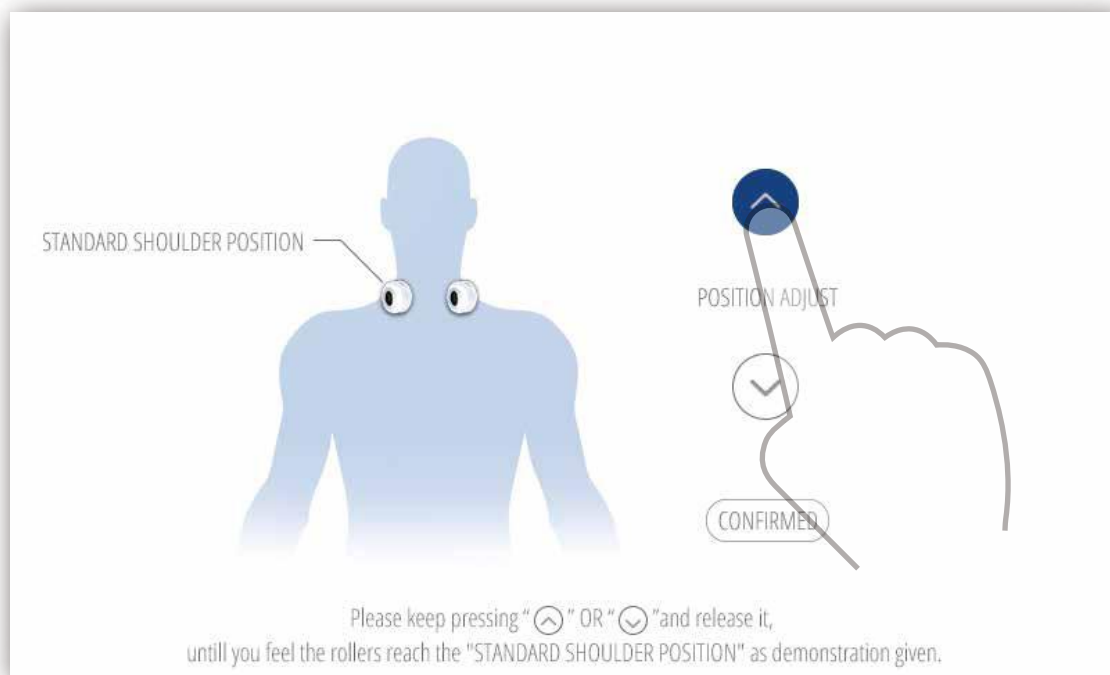

Using the arrows, you can adjust the standard shoulder position

Adjust Massage Strength Interface

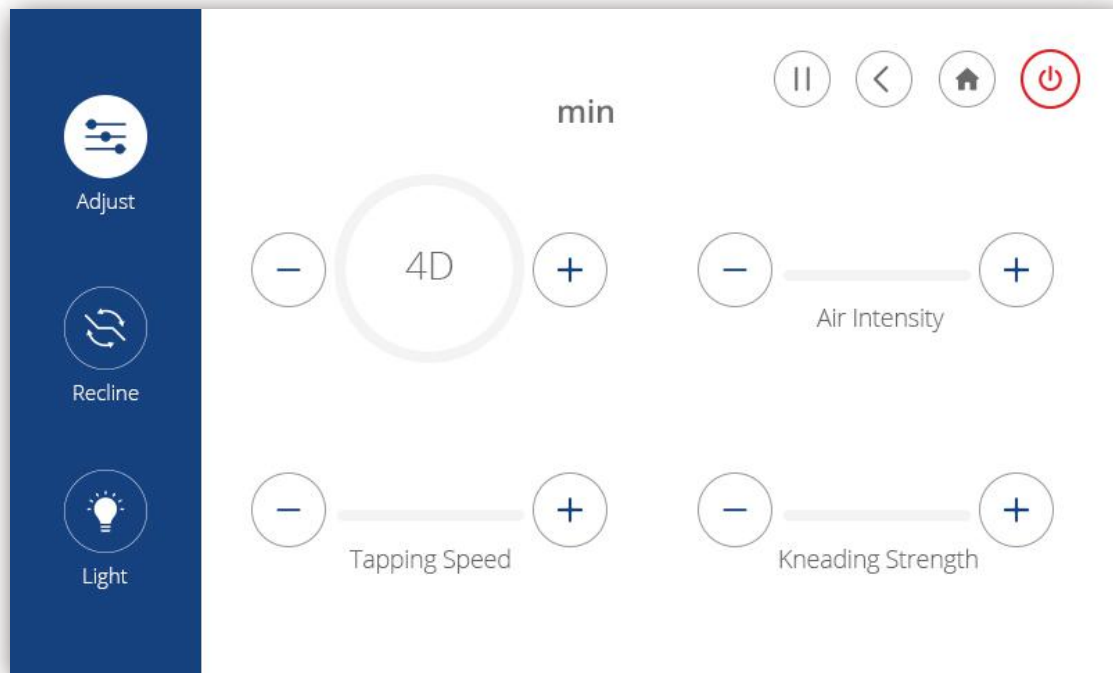

In this interface, you can adjust massage 4D strength, tapping speed, kneading strength and air intensity

Adjust Chair Angle Interface

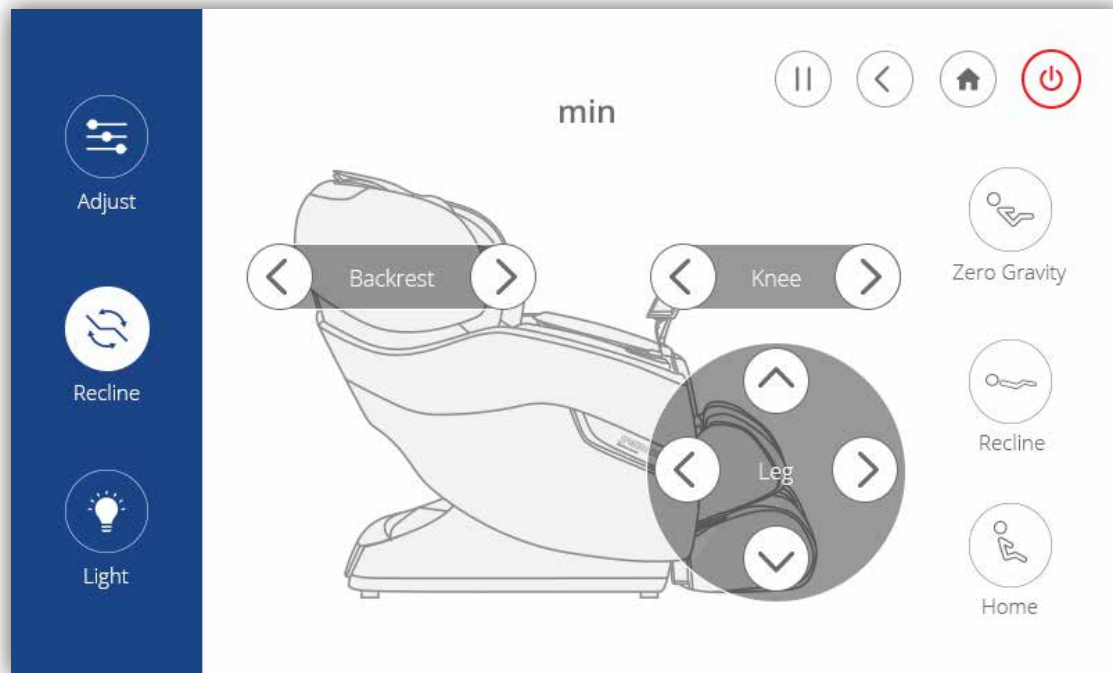

Adjust your chair quickly by choosing one of the three preset seating positions. You can also press and hold the arrows to adjust parts of the chair independently

Change the Light Interface

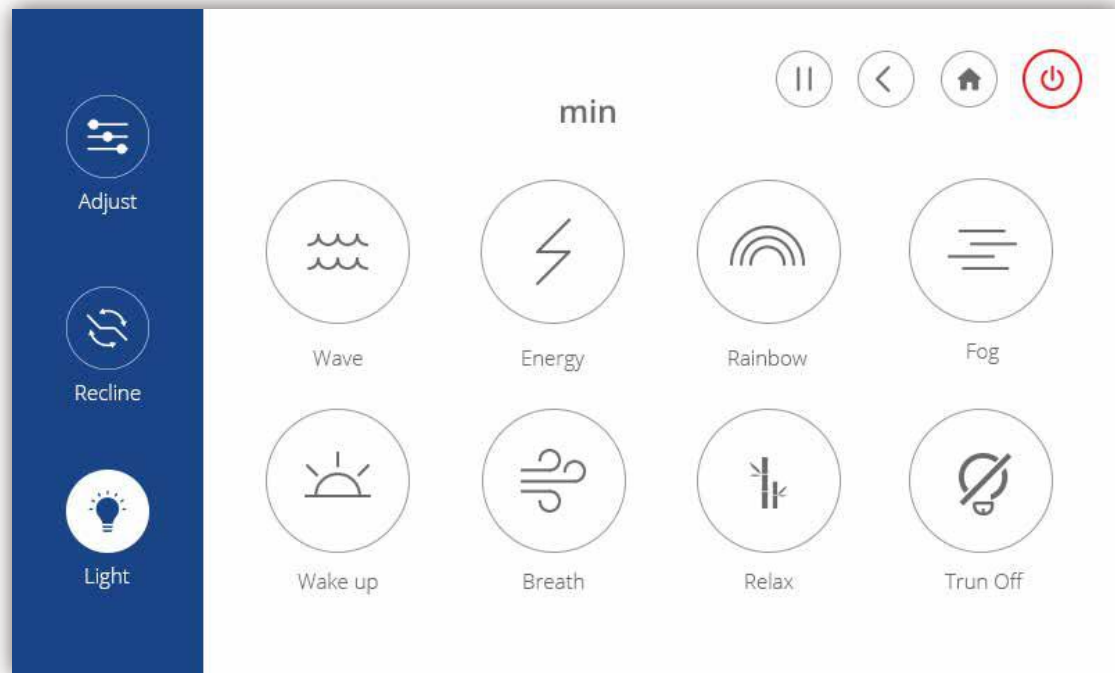

Choose 1 of the 7 types of LED light patterns

DEMO

To give you a quick glimpse of what your chair can do, we have created a demo module.

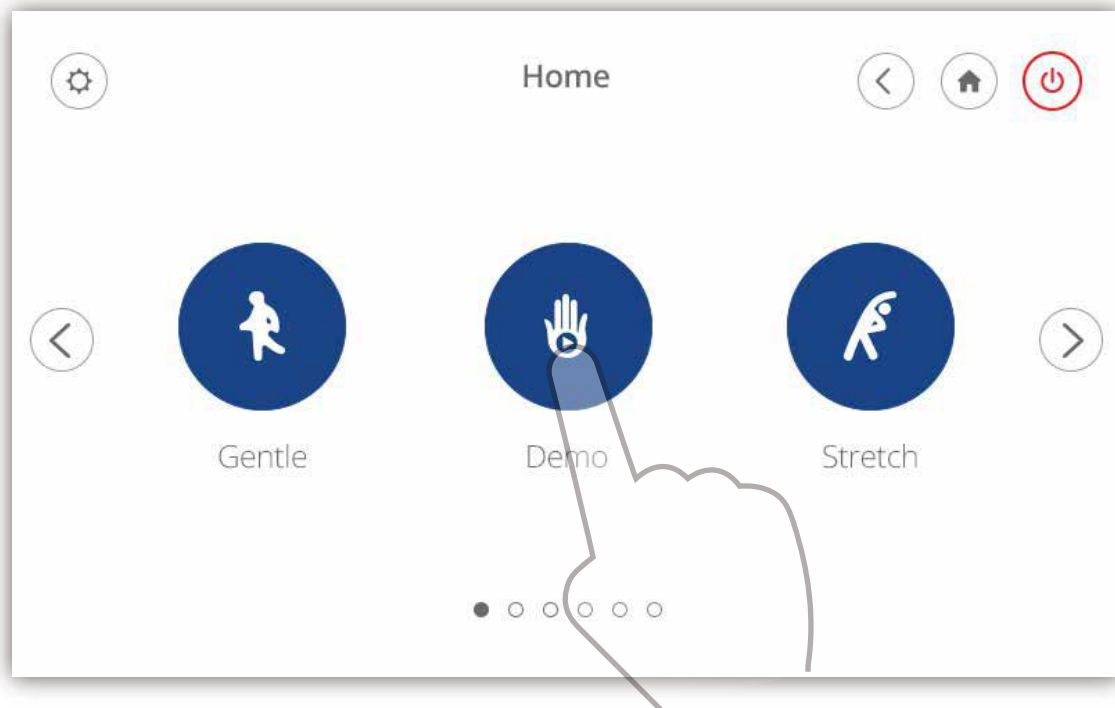

Choose the "Demo" icon to begin demo program

Demo Interface

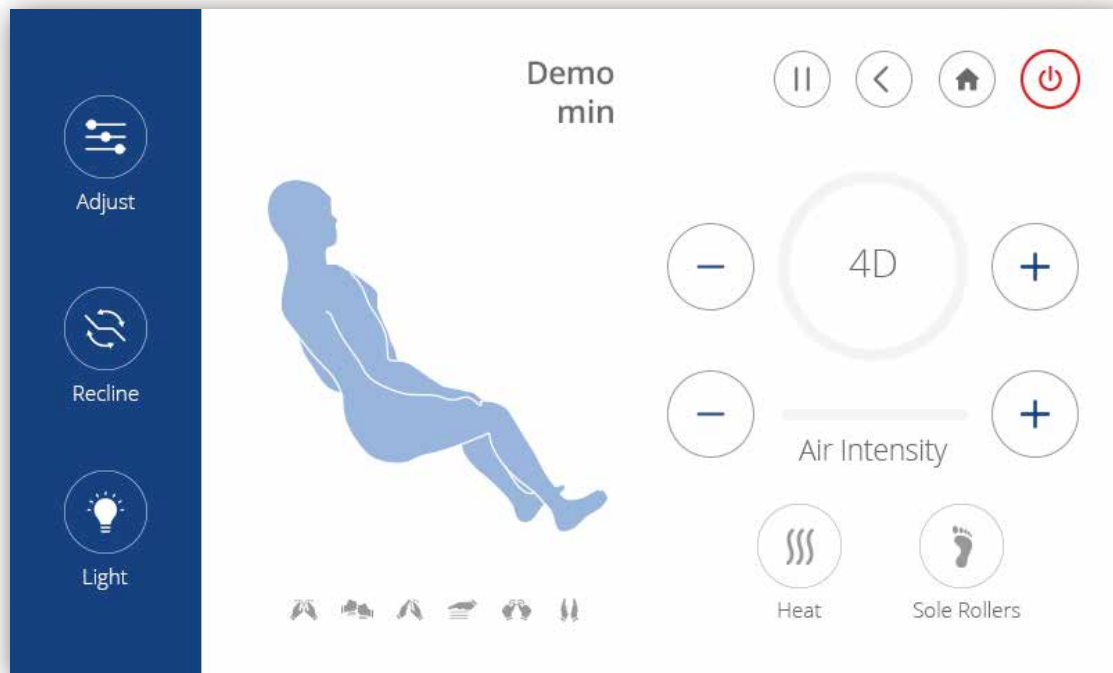

CUSTOM MESSAGE

Every body is different. That's why we've given you the option to customize your message to meet your specific needs. Follow these simple instructions to create a new custom message. You can create up to 3 custom programs. To delete a custom message program, press and hold that icon and choose the "x".



Choose the "Create New" icon to begin creating your message program

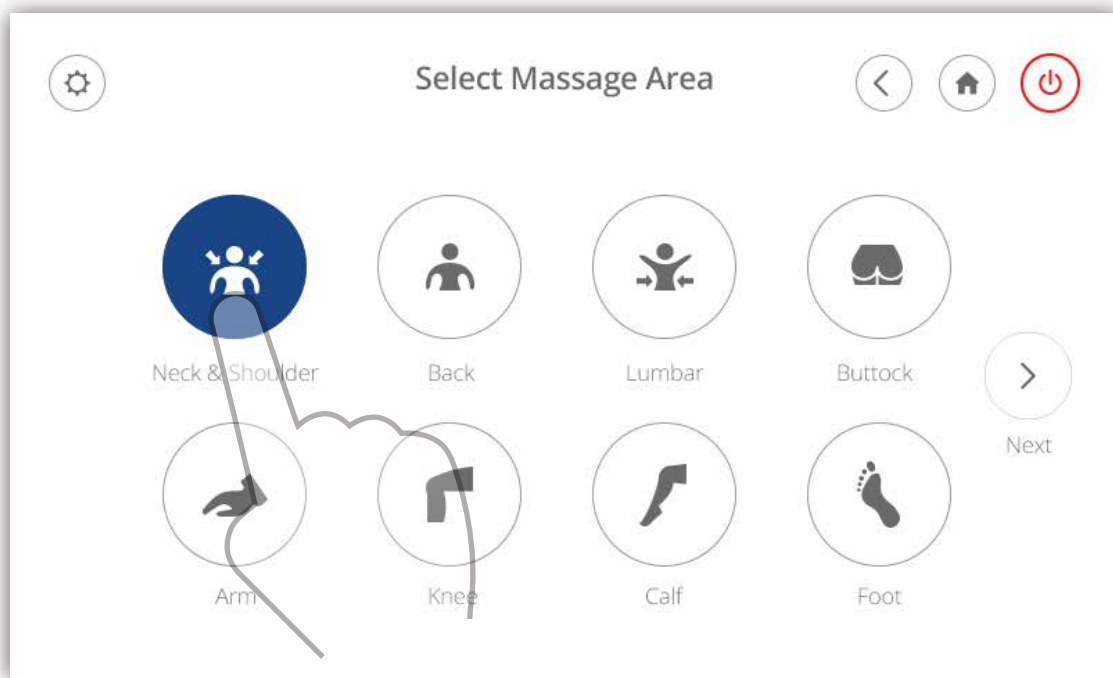

Select the area you would like massaged

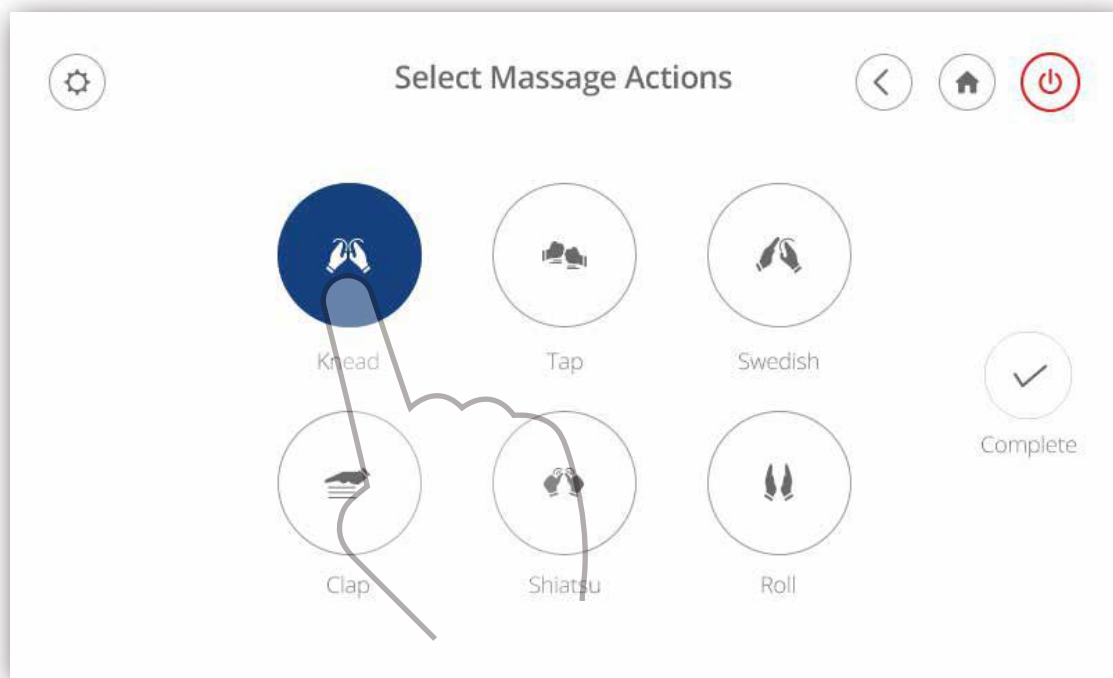

Select which massage actions you would like. The knead, tap, clap, and shiatsu massages can be combined with swedish or roll



Choose the "Custom 1" icon to start your program

Custom Interface

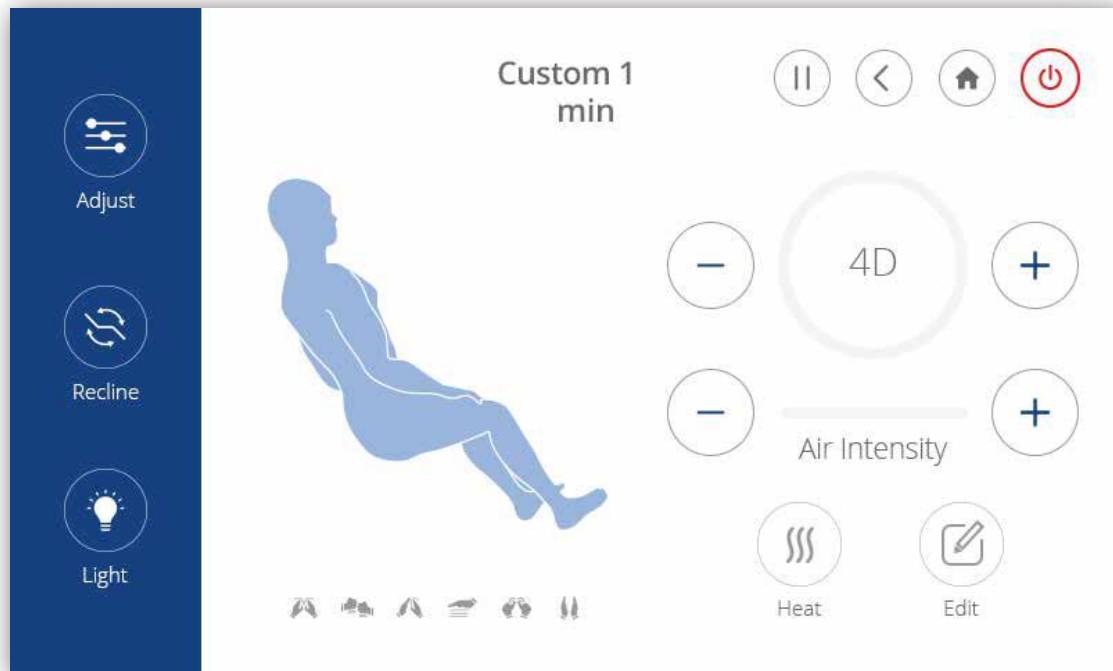

SPOT MESSAGE

This is a fixed message area and actions program.

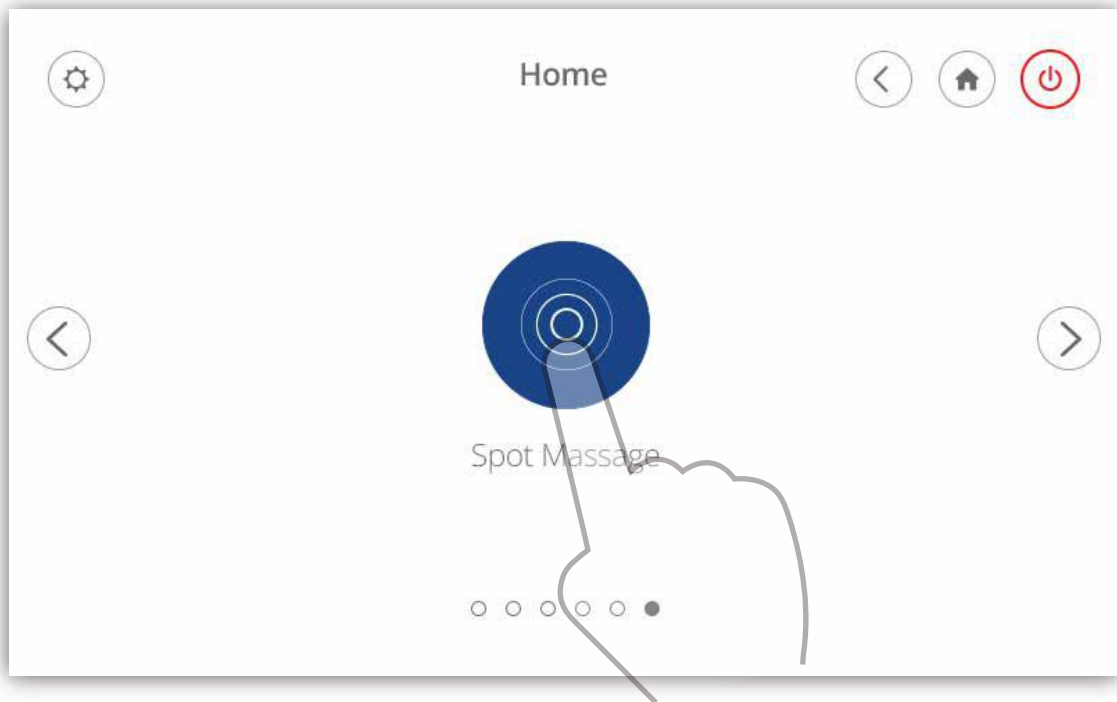

Choose the "Spot Message" button to take you to the spot message page

Spot Massage Interface 1

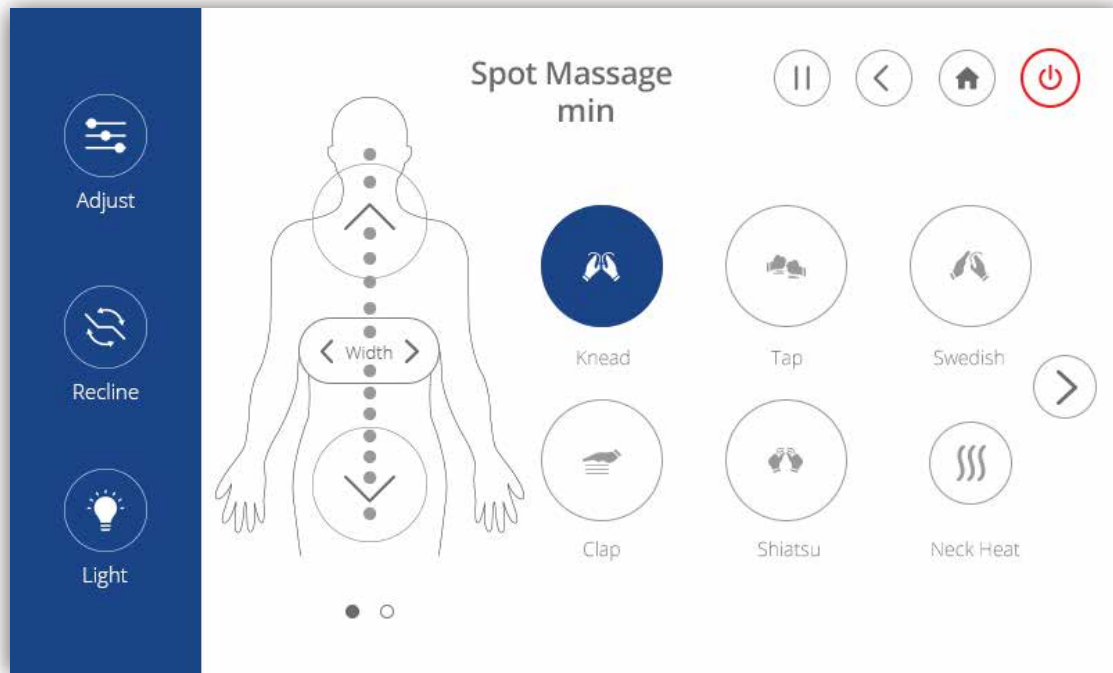

Spot Massage Interface 2

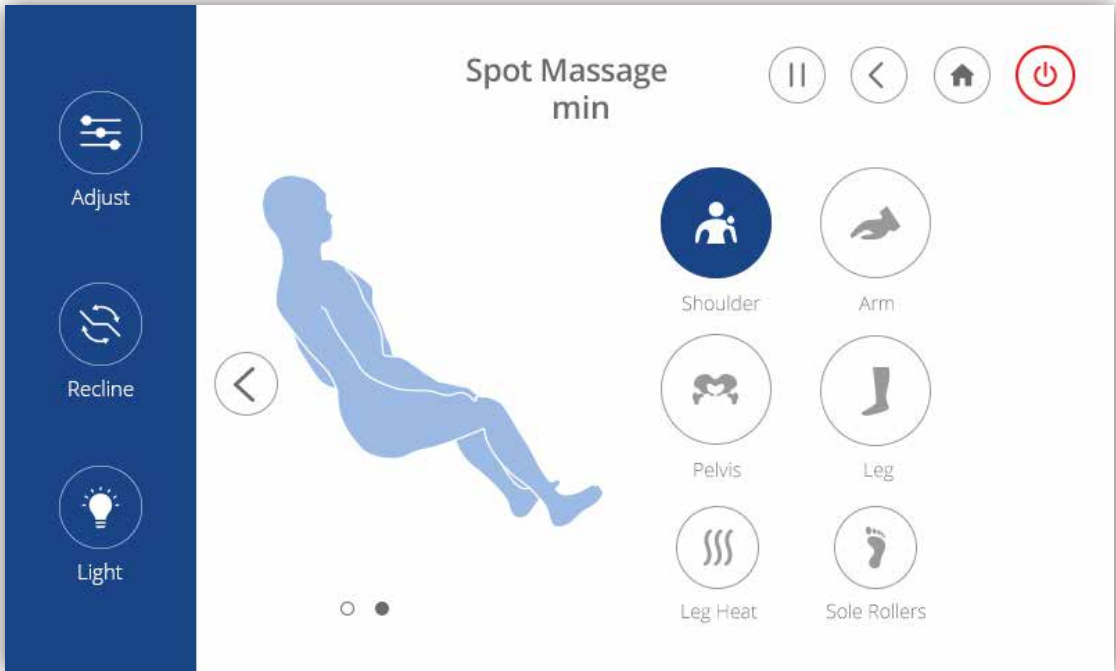

SETTINGS

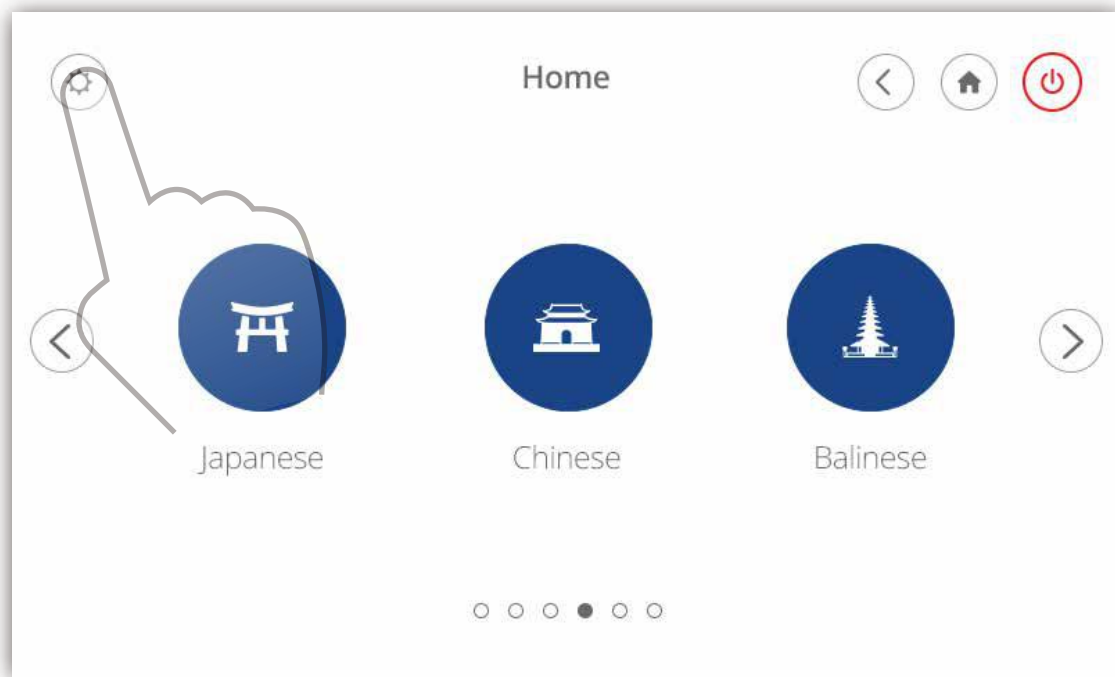

Choose the "Settings" button to take you to the settings page

Settings Interface

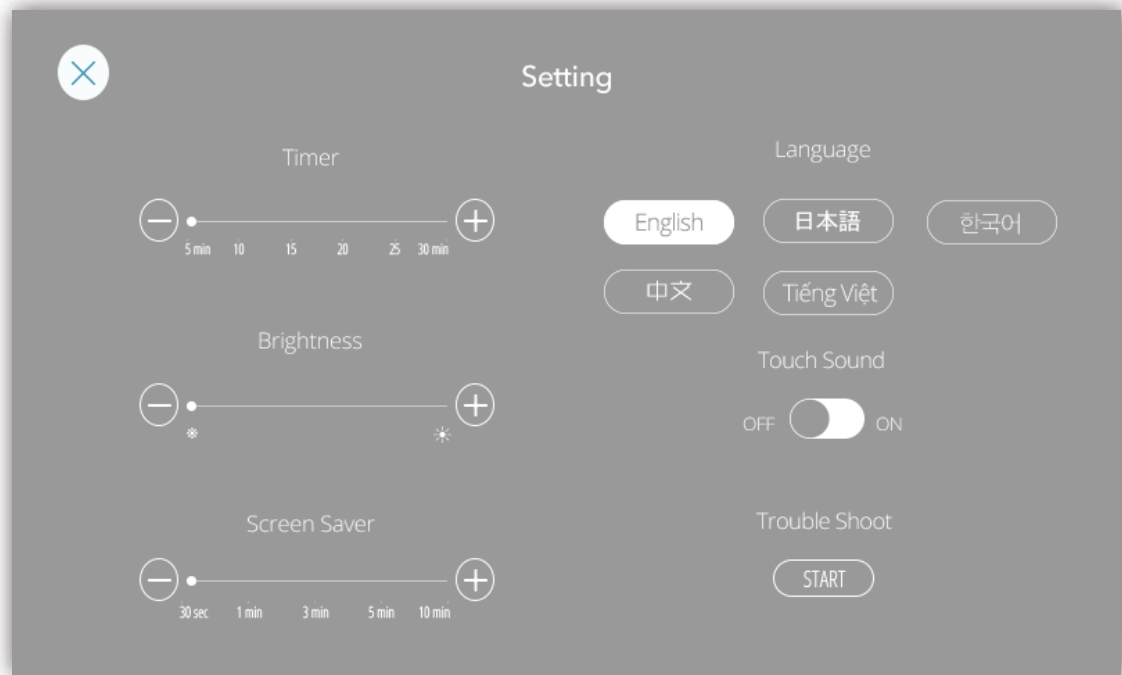

Trouble Shooting



If your chair has any trouble, press the Trouble Shoot "Start" button for detect problem areas.
Note the error code when contacting our customer service team

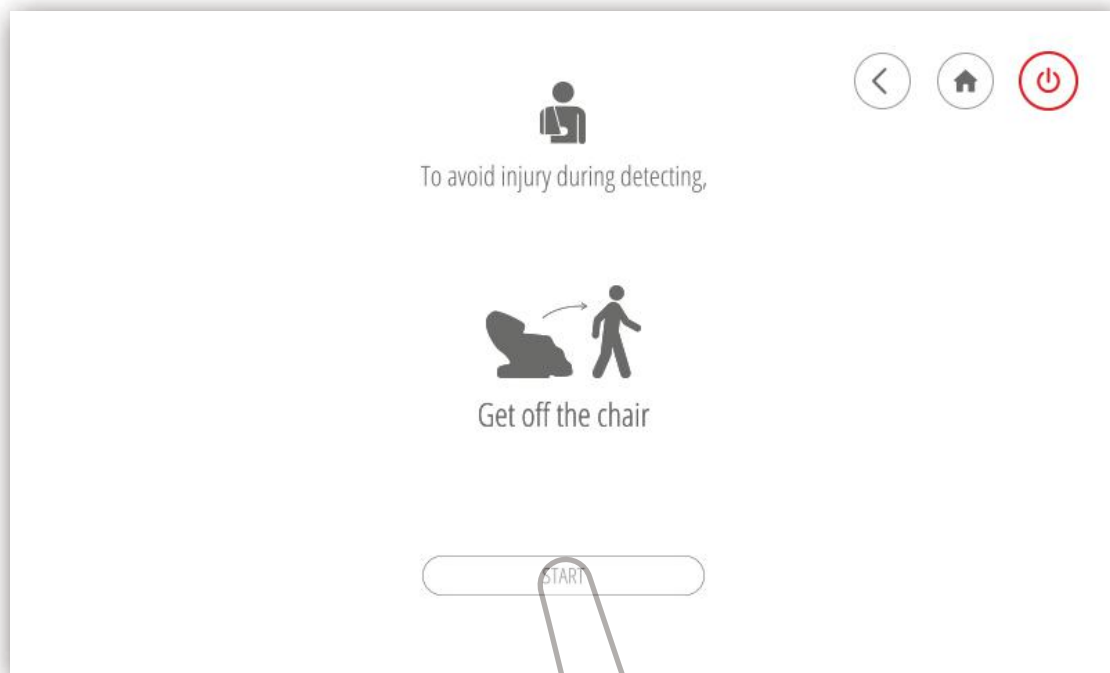

Choose "Start" button and make sure the chair is not occupied during chair detection

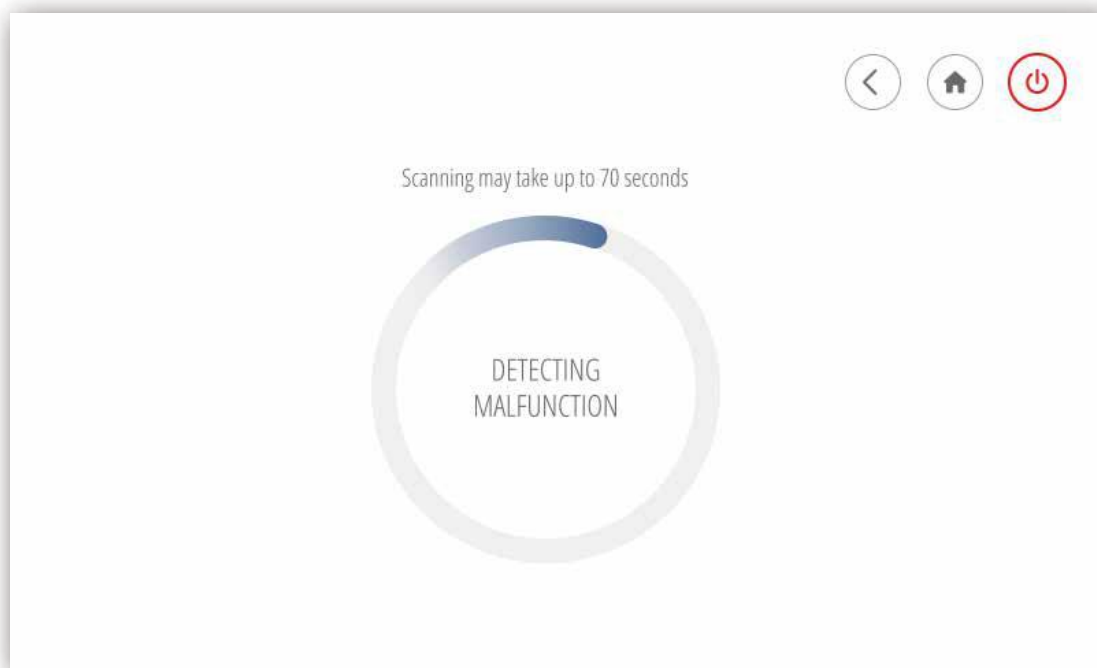

Your chair is detecting possible malfunctions, please wait for the detection result



You can use your detection code when contacting the customer service team about your chair's problems

VOICE CONTROL

This chair supports Google and Alexa speakers (please purchase speakers from Amazon or Google). Before using the voice control function, please go to Google Play or the Apple Store to download our app. You can search for "Cozia Voice Commands" to find it.

Model Selection Interface



Select the model number of your massage chair
Note: The model numbers on the page above are for reference only

Sign In Interface

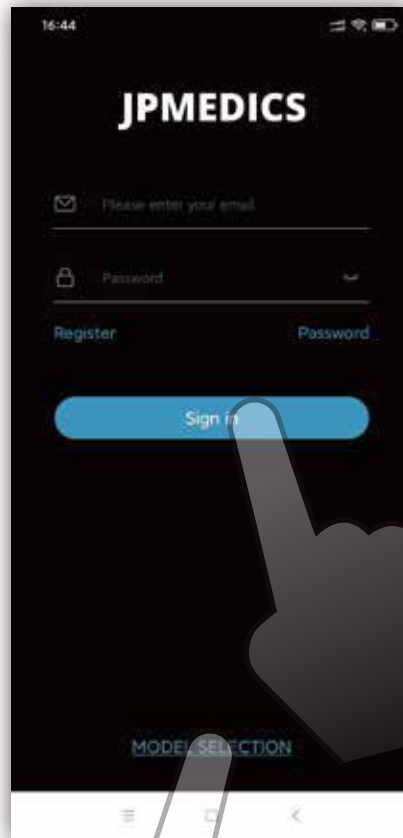

Here you can sign in to a registered account. If you do not have an account, please register first.
Note: If you chose the wrong model number, click "MODEL SELECTION" to reselect

Instruction Interface

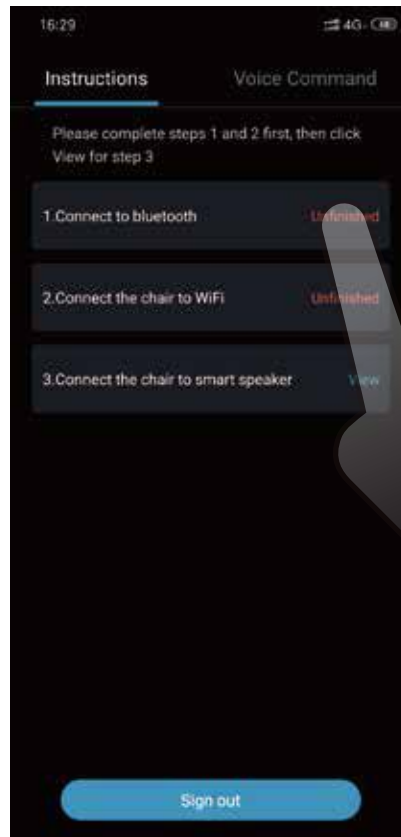

After logging in, please click “unfinished” to complete the first two steps

Bluetooth Interface



Choose your chair's bluetooth code and then click "Confirm"

Wireless Network Interface

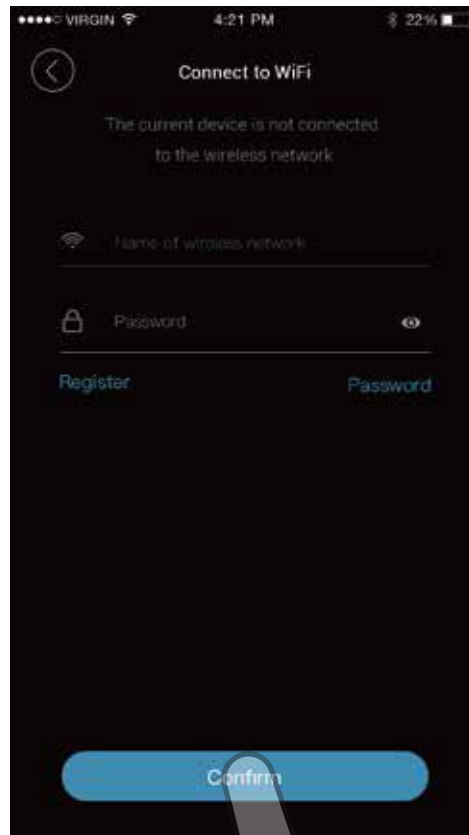

Enter your wireless network name and password to connect to network

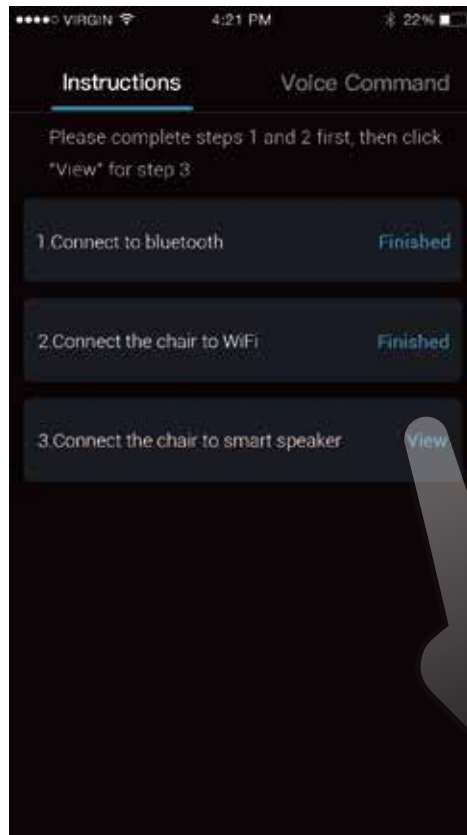

If part 1 and 2 have been completed, they will display "Finished".
Click "View" in part 3 to complete your speaker settings

View Interface



Please follow the instructions to connect your speaker to your chair

Voice Command Interface

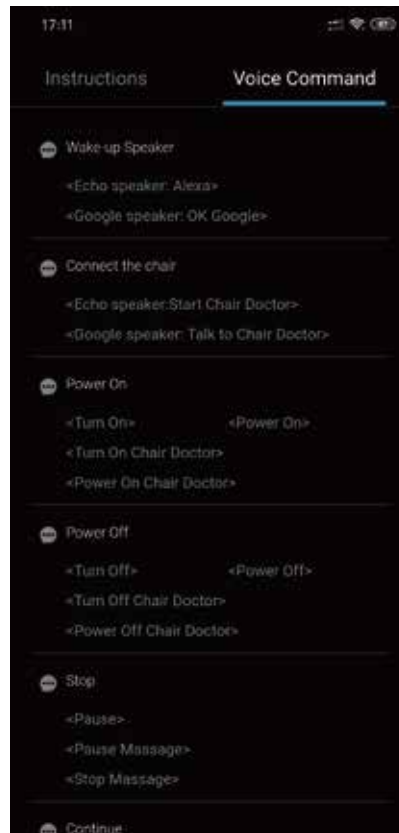



Voice commands may be periodically upgraded, the commands on the user manual are for reference only

IMPORTANT SAFETY INSTRUCTIONS

(MUST BE FOLLOWED)

The safety instructions must be strictly followed in use to avoid personal injuries and property damage as are as follows:

- All the safety instructions are described in compliance with degrees of the injuries or damage as a result of wrong use.

 Warning	Actions tending to cause serious injuries or death
 Caution	Actions tending to cause minor injuries or property damage

- Pay attention to the symbols before safety instructions (an example is given below).

 Actions that must be absolutely forbidden	 Actions that must be followed
---	---

Warning

- Before using the product, persons who are being treated or have any of the following symptoms should consult a physician.
 - (1) Persons with a pacemaker or other in-vivo electronic medical device tending to suffer electronic jamming.
 - (2) Patients with malignant tumors.
 - (3) Patients with heart disease.
 - (4) Persons proved to be unable to identify temperatures.
 - (5) Pregnant persons or women who have just had childbirth.
 - (6) Persons with perceptual disturbance because of diabetes or another serious peripheral circulation disturbance.
 - (7) Osteoporosis patients, spinal fracture patients or persons with acute painful diseases such as sprains or muscle strains.
 - (8) Persons with injuries in the massaged parts.
 - (9) Persons with a body temperature above 38 C (with a fever)(For example, persons with intense acute inflammation symptoms such as listlessness, cold shivers and blood pressure change or persons in poor health).
 - (10) Persons who are unwell or must have a rest.
 - (11) Persons with an abnormal or bent vertebra.
 - (12) Persons with protrusion of intervertebral disc.
 - (13) Persons who feel very uncomfortable (except for the circumstance above).

Otherwise accidents or physical discomfort may happen.
- If you feel physically abnormal while using or experience no effect after use, stop the product immediately and consult a physician about it.

Otherwise accidents or physical discomfort may happen.

 Must be followed

Warning

- Before using the massage chair or moving the backrest or the footrest, make sure there is no person or pet close to the chair (in front, behind, below or on the side).
- Before using the massage chair, make sure there is no foreign matter between the backrest and the back cover.

Otherwise accidents or physical discomfort may happen.
- Before using the massage chair, lift the backrest pad and check whether the fabric of the traveling sections of the massage rollers or other positions are damaged. (Even if the fabric is slightly damaged, stop the product immediately, pull out the power plug, and call customer service.)

If you use the product when the fabric is damaged, you may get injured or get an electric shock.
- Do not massage for more than 30 minutes each time.
- Do not massage a single part for more than 5 minutes.

If any of these safety instructions are not followed, you may suffer an adverse effect and become injured.
- After use each time, turn the power switch to OFF position and disconnect the power plug.

Otherwise accidents or injuries may happen.
- Follow the regulations about use of the socket and the wiring devices.
- Use a 110-120V, 60HZ power supply. Don't use the product in a foreign country or connect it with a transformer without permission.

Otherwise electric shocks, product faults or fires because of overheat may happen.
- Insert the power plug thoroughly into the socket.

Otherwise electric shocks or fires caused by overheat may happen.
- Remove dirt/dust from the power plug at regular intervals.

Otherwise fires caused by poor insulation due to factors such as moisture may happen. (Wipe the power plug with dry cloth).
- In the case of any abnormality or fault, stop the product immediately and pull out the power plug to avoid smoke, fires and electric shocks.

Abnormality and fault examples:

 - (1) The product fails to work after the power switch is turned to the ON position.
 - (2) After the power line is moved, the product is discontinuously powered on.
 - (3) During use, the product gives off a burning smell or an abnormal sound.
 - (4) The product is deformed or abnormally heating.

In any of these abnormalities and faults, have the product inspected and repaired by an authorized service center immediately.
- If there is any foreign matter between backrest and main PCB box cover, stop the product, disconnect the power supply and take out the foreign matter by opening the protective fabric covering at the lower part of backrest.

Otherwise product faults or personal injuries may happen.

 Must be followed

Warning

- **Do not put the backrest pad between the backrest and the Main PCB box cover.**
Otherwise product faults may happen.
- **The following persons should not use the product.**
Persons for whom massage is forbidden by doctors, such as persons with thrombosis, serious aneurysm, acute venous aneurysm, various skin inflammations (such as subcutaneous tissue inflammation) or various skin infections.
Otherwise disease may get worse.
- **The following persons should not massage their waists:**
 - (1) Persons with acute lumbago, protrusion of intervertebral disc, or displacement of a lumbar vertebra.
 - (2) Persons with deformation or other discomfort of the hip joint.Otherwise disease may get worse.
- **Do not put hands, arms or feet into the backrest's fabric of travelling sections of the massage wheels.**
- **Children should not use the product. Keep them from playing on the product or climbing onto the footrest, the seat, the backrest, or the armrests.**
- **Do not climb onto the backrest or the armrests.**
- **Do not lean or sit on the backrest.**
- **Persons unable to express themselves clearly or unable to operate the product should not use the product.**
- **When massaging the neck, pay attention to moving directions of the massage wheels and do not massage with a too much force or massage the front part of the neck.**
Otherwise accidents or personal injuries may happen.
- **Do not damage the power cord or the power plug.**
(Do not damage, machine, forcedly bent, twist or prolong the power cord or the power plug, or place the power cord or the plug close to a heater, or tie or bind any heavy objects on the power cord or the power plug).
A damaged power cord or power plug may result in electric shocks, short circuit faults or fires.
Please consult the shop from which you bought the product or a designated authorized service center about the maintenance method of the power line or the power plug.
- **Do not damage the foot warm (heater) section.**
- **Do not insert pins or needles into the product.**
- **Do not cut the product with a cutter.**
If the internal heater is damaged, fires or electric shocks may happen.
- **Do not insert or pull out the power plug with wet hands.**
Otherwise electric shocks may happen.
- **Do not refit, disassemble or repair the product without permission.**
Otherwise fires, abnormal movements or personal injuries may happen.



Caution



- **The following persons (even if they are physically healthy at present) should consult a physician before using the product:**
 - (1) Persons with muscular atrophy due to aging or thin persons.
 - (2) Persons feeling lumbago because of bone or viscus problem.
 - (3) Persons tending to suffer sprains or bruising.
 - (4) Persons with carsickness or seasickness or strong response when taking other transport means.
 - (5) Persons who once received a heat operation or another visceral operation.Otherwise health may get worse.
- **Before sitting on the product, make sure there is no foreign matter between any two parts of it. (Make sure there is no foreign matter on the backrest pad, the backrest, the seat pad, the footrest or inside the surface of backrest pad.)**
Otherwise accidents, injuries, or product faults caused by clamping of hands, feet, or other articles by the product may happen.
- **Do not use the product when wearing any hard decorative article on hand (such as a watch). If there is any hard article (such as a mobile phone or key) in your pants pocket, take it out before getting into the chair.**
- **Before hand or arm massage, remove watch, rings, etc.**
Otherwise injuries may happen.
- **Before sitting on the seat, make sure the massage rollers are in the home positions.**
- **If you want to leave the seat during the massage, stop the product first.**
Otherwise accidents or injuries may happen.
- **When pulling out the power plug, do not pull the power line but hold the power plug.**
Otherwise an electric shock or a short circuit fault may happen.
- **When moving the product by pulleys, put articles such as mats on the floor.**
Otherwise marks may be left on the floor.
- **Keep children from the retaining screws on the remote controller holder.**
Otherwise children may cause accidents or suffer injuries by eating it or playing with it.
- **Before moving the product by pulleys, remove the obstructions close to it. Lift the footrest to a position a little lower than the waist and move the product slowly.**
Otherwise accidents or injuries may happen because of turnover of the product.
- **In use, place the product horizontally.**
Otherwise accidents due to turnover the product may happen.
- **If any symptom such as skin inflammation, itching, or swelling occurs, stop the product immediately and consult a physician.**
Otherwise accidents or injuries may happen.

Forbidden

Must be followed

 Must be followed	<ul style="list-style-type: none"> • If the product is used again for massage after a period of out-of-service, read the user manual again and make sure the product can run normally first. Otherwise accidents or injuries may happen.
---	---

 Caution	
 Forbidden	<ul style="list-style-type: none"> • Do not use the product and other devices at the same time. Otherwise accidents or physical discomfort may happen. • Keep hands, abdomen or skin from the massage rollers and do not put hands or feet between the massage rollers. • Do not put the knees between the lower footrest and upper footrest. • Do not fall asleep while using the product. Do not use the product after drinking. • If the air in the air bag on the seat is not completely discharged, do not stand or jump on the seat or put things on it. Otherwise accidents or injuries may happen. • Do not put hands or feet between the base and the footrest. • Do not put hands, arms, or head into the seam of the footrest. • For safety, admit the footrest after massage. • Do not put hands, feet or head between the backrest and the main PCB box cover. • Do not put pets on the product (such as its main PCB box cover, backrest and armrest). • Do not pull out the power plug or turn OFF the power switch suddenly during massage. Otherwise injuries may happen. • Do not stand or sit on the main PCB box cover. Otherwise personal injuries due to the product toppling may occur. • Do not stand or sit on the armrests. Otherwise personal injuries due to the product toppling may occur. • Do not drag or push the product after it is installed. Otherwise the floor maybe damaged. • Do not move the product while there is a person on it. Otherwise, accidents, or injuries may happen due to a toppling of the product. • Do not use the product with heating devices such as electric blankets. Otherwise fires may happen. • Do not put the remote controller on the product. Otherwise the product may be damaged. • Wet-hand contact forbidden • Do not use the product in a bathroom or another wet place. Otherwise electric shocks or product faults may happen.

 Caution	
 Forbidden	<ul style="list-style-type: none"> • Product wetting forbidden. • Do not sprinkle substances such as water on the product or its remote controller. Otherwise electric shocks, short circuit or product faults may happen. • Pull out the power plug. • Before cleaning or maintaining the product, pull out the power plug first. Otherwise electric shocks or injuries may happen. • In the case of a power failure, pull out the power plug at once. Otherwise accidents or injuries may happen when power is restored. • When the product is not used, pull out the power plug. Otherwise electric leakage fires may happen because of insulation aging caused by dust and moisture.

GROUNDING INSTRUCTIONS

The product must be grounded to reduce the electric shock hazard because of functional faults of the product. The product has a power cord with a grounding conductor and a grounding plug. The grounding plug must be inserted into an appropriate socket that has been correctly installed and grounded in full compliance with the local code and decree.

 Caution
<p>If the grounding conductor is not correctly connected, electric shocks may happen. If you are not sure about correctness of the grounding, have it inspected by a professional electrician. Even if the grounding plug provided with the product does not match with the socket you have, do not refit it by yourself but ask a professional electrician to install a appropriate socket.</p> <p>The product has a grounding plug. Make sure the product is connected with a socket matching with shape of the grounding plug.</p> <p>Do not connect the product to a multi-plug.</p>

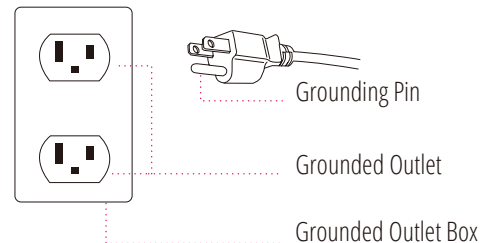

PRODUCT CLEANING

Wipe the synthetic leather with a soft dry cloth.

- Don't clean the product with chemicals such as thinner, gasoline and alcohol.
- When using a leather maintenance product (cleaning cloth) sold on the market, follow its directions for use.
- If the synthetic leather is very dirty, wipe it with the method below.
 - ① Put a piece of soft cloth into water or 3% to 5% neutral detergent contained hot water and wring it out.
 - ② Wipe surface of the synthetic leather with the soft cloth.
 - ③ Wipe the detergent with a piece of cloth once soaked in clean water and wrung out.
 - ④ Wipe with a piece of wrung soft cloth.
 - ⑤ Allow the synthetic leather to air dry.
- If it is difficult to remove the stains on the synthetic leather, soak a piece of melamine foam bought from the market into a neutral detergent and use it wipe the product.
- Do not dry the surface with a hair dryer.
- Surface of the synthetic leather may be dyed by fabric colors; therefore, be careful when wiping the product with denim or colored cloth.
- Keep these positions from long-time contact with plastics to avoid fading.
- Synthetic leather may discolor, so the position in contact with the hair dye used should be covered by a towel.

CONSUMER WARRANTY

The JPM50V massage chair has a three year in-home service warranty. The warranties are only valid in the 48 contiguous states. We do not provide a warranty for chairs sold to Alaska or Hawaii.

Consumers may contact the JPMEDICS customer service department at 1-877-977-0656 between 9:00 am and 5:00 pm PST, Monday through Friday or email us at service@jpmedics.com for warranty or service issues.

The warranty period begins from the day of purchase; no allowance or extension is offered for delivery and/or installation.

The warranty only applies to JPM50V massage chair, any accessories or enhancements are not included.

The JPMEDICS service department will make an appointment with the consumer before they arrange in-home service which is performed by authorized technician.

In certain situations, the warranty does not apply:

A: Customer cannot provide receipt and warranty card.

B: Damage caused by improper installation, abuse, or improper maintenance.

C: Damage caused by disaster (ex. earthquake, fire, flood, etc.), abnormal power supply, breakages (ex. pets chewing, drink spilling, etc.).

D: Massage chair repaired by unauthorized technician or if unauthorized modifications occur to the massage chair.

If the synthetic leather, fabric, sponge, or fillers become naturally worn, they are not considered as defect under this warranty. Read the safety instructions before using this massage chair. Under no circumstance shall JPMEDICS or its representatives be liable for indirect, consequential, or incidental damages (including damages for lost profits, business interruption, bodily injury, and so on).

The warranties are not applicable if the massage chair is being utilized for business use.

お困りの場合

アフターサービスにお問い合わせください。
私達のチームは迅速に対応、
問題を解決させていただきます。

1.877.977.0656

もっと深いマッサージが必要ですか？
ウレタンを取り外されます。

- 1 ファスナーを外してから
- 2 背パットを翻し、
- 3 ウレタンを取り外してください

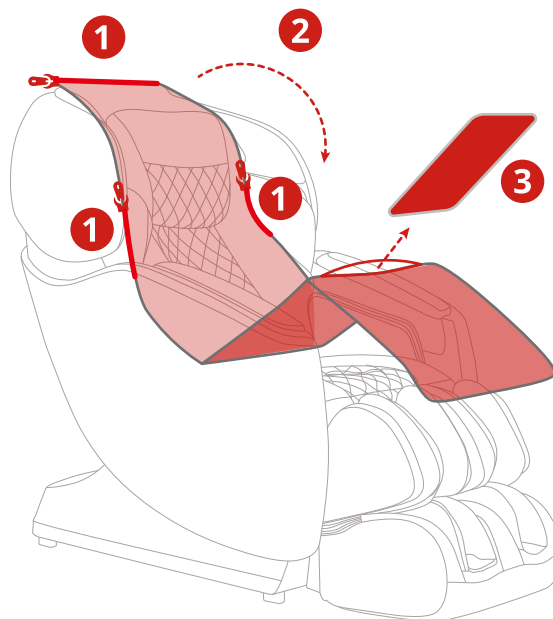





QRコードをスキャンしてサポートを獲得できます

カメラのアプリケーションを開き、スキャンしてリアルタイムサポートを得ることができます。



部品の交換と技術サポートの必要場合は、
私達のアフターサービスホットラインまたはウェブサイトのwww.cozziausa.comにお問い合わせください。

もくじ

 紹介	製品と梱包寸法	3
	本体と付属品	4
 椅子	移動と設置	5
	各部の名称	6
	マッサージ位置	7
	仕様	8
 マッサージ	操作機界面	9-12
	既存自動コース	13-18
	デモ	19-20
	独創コース	21-25
	ポイントマッサージ	26-28
	設定	29-34
	音声操作	35-42
 安全上のご注意	安全事項	43-45
	アースガイド	45
	お手入れの仕方	46
	保証とアフターサービス	46

製品と梱包寸法

まずは、チェアの寸法をご了承ください。

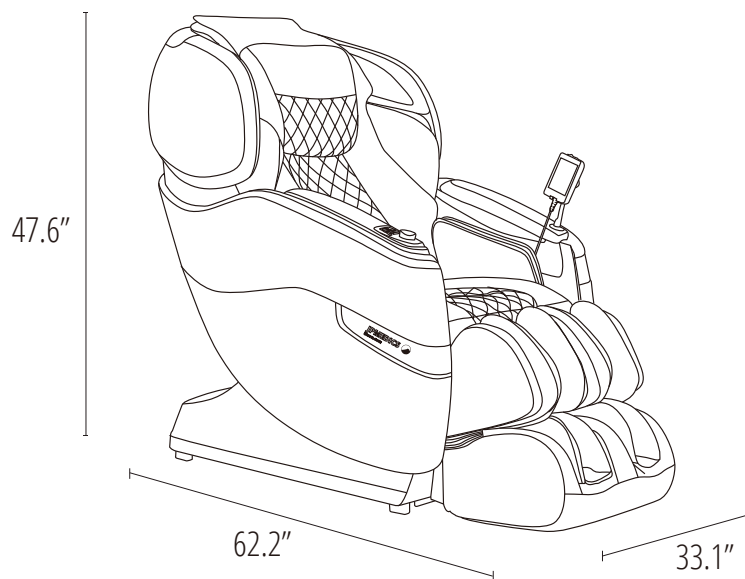

箱 ①

箱 ②

箱 ③

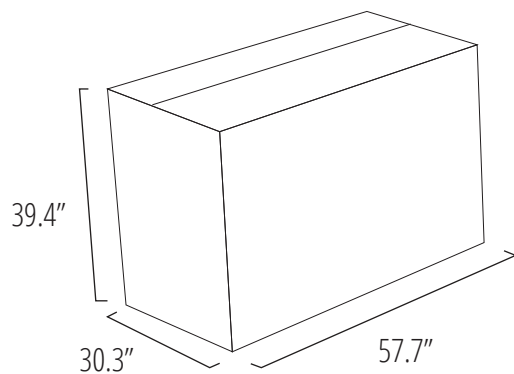

座部&背凭れ

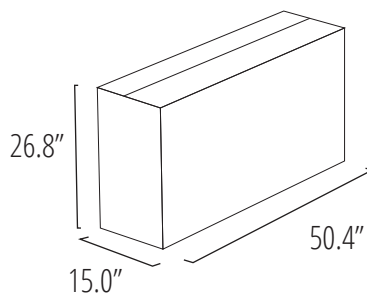

サイドカバー

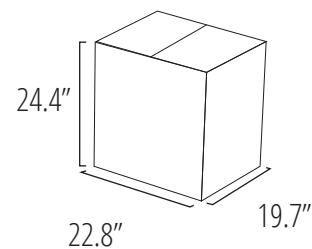

オットマン

本体と付属品

製品は次の物を含めています。



取扱説明書



組立説明書



保証カード

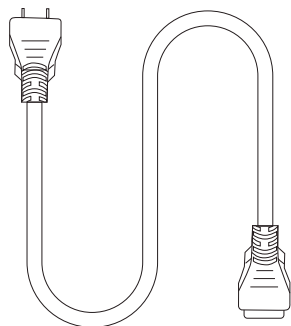

電源コード

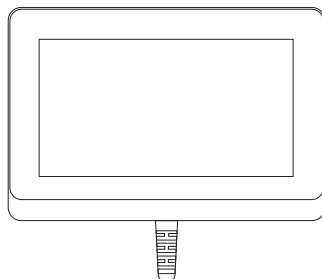

タッチパネルPad

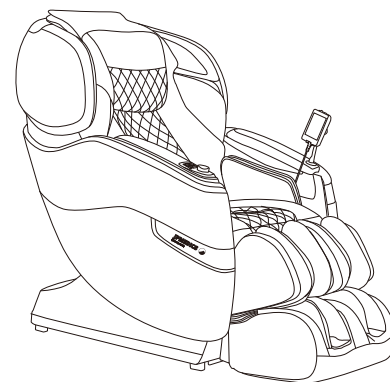

JPM50V/KUMOマッサージチェア

移動と設置

いくつか簡単な手順で最適な設置場所を見つけます。

どのやって移動しますか

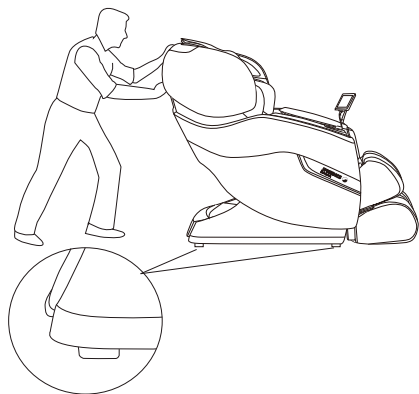

椅子をそっと押し進めさせて、又は引っ張ってください。

注意：フローリングで椅子を移動させる場合、傷がつく恐れがあります。

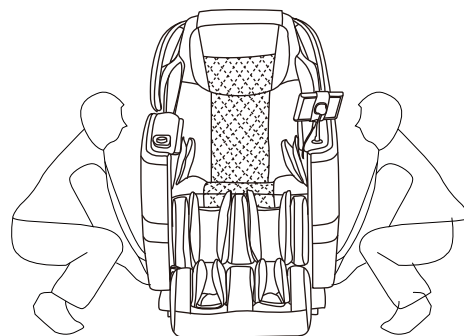

必ず2人以上で運んでください。

設置してください。

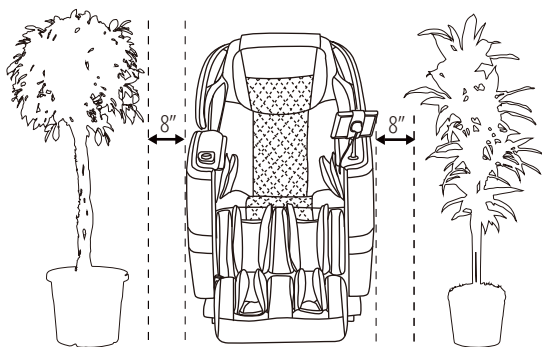

左右に余裕なスペースを確保してください。

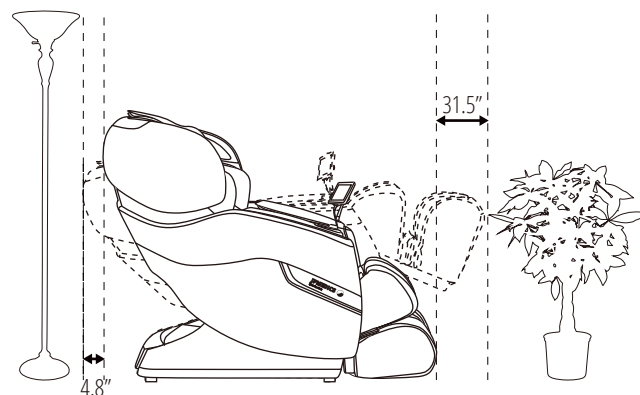

リクライニングできるスペースを確保してください。

椅子の構成部分

椅子の主な特徴

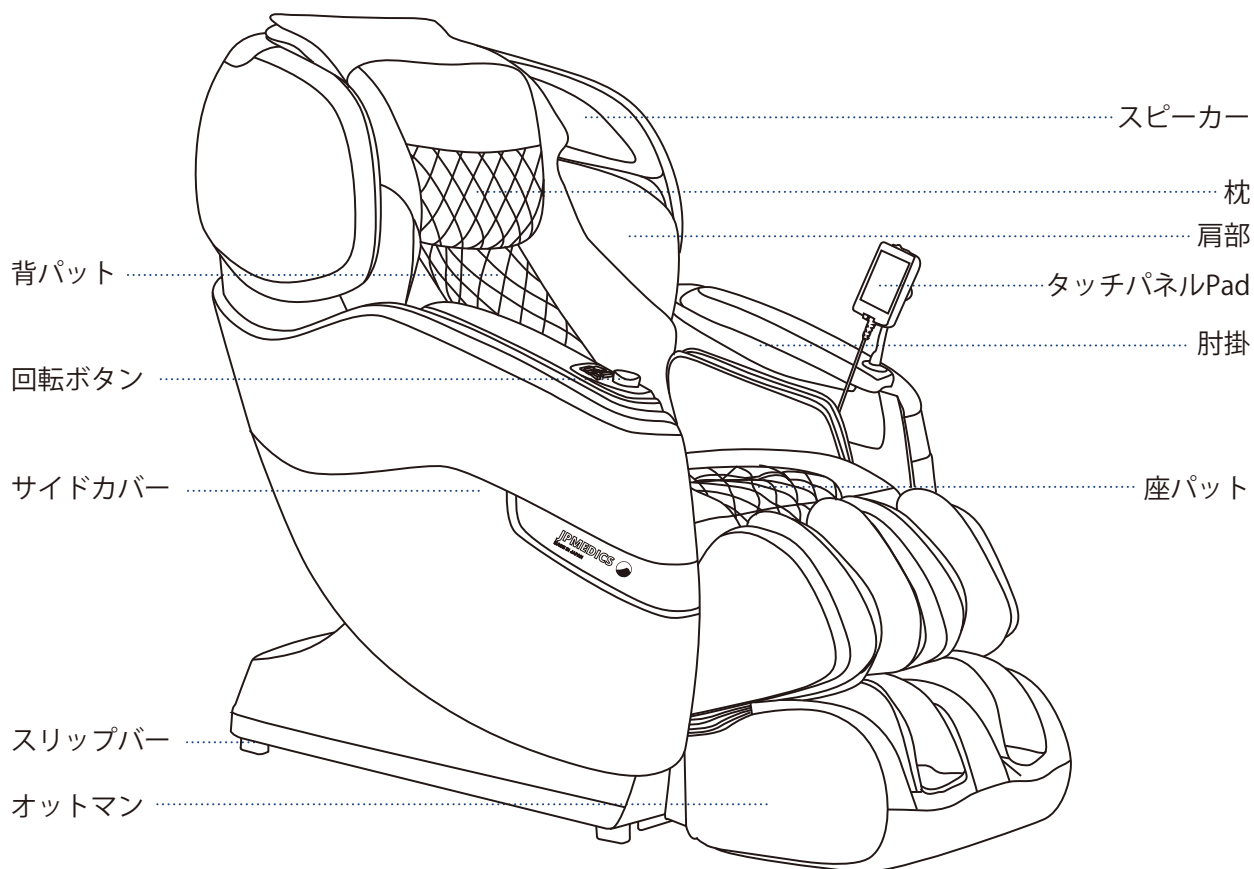

注意：ご使用している時だけスピーカーは発声できます。



スマートフォン、Pad、他の電子製品のBluetoothに接続して、スピーカーで音楽を流れます。

マッサージ位置

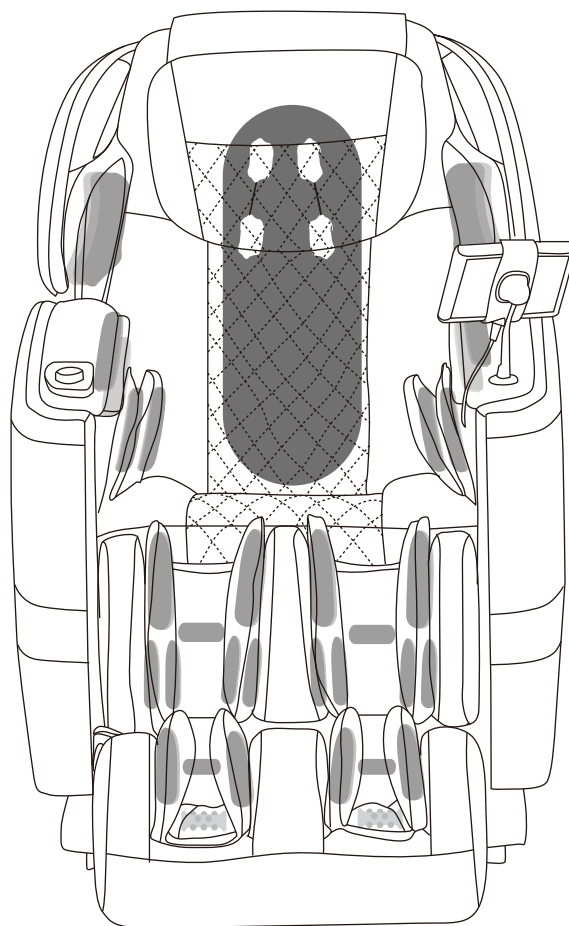

エアバック18個
ヒーター付きマッ
サージローラー

エアバック26個
膝ヒーター

エアバック16個
2行足裏ローラー



背マッサージモード



エアバック



ローラー

椅子仕様

マッサージチェアに関するいくつかの重要なデータであります。

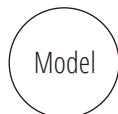

品番
JPM50V/KUMO



定格時間
30分

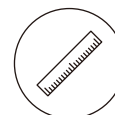

寸法（高さx幅x奥行）
初期寸法：62.2" x 33.1" x 47.6"
リクライニングした状態寸法：
77.2" x 33.1" x 41.3"



出荷重量
総重量：324 lbs
正味重量：280.6 lbs



使用環境
環境湿度：10°C-40°C
相対湿度：30-85RH



保管環境
保管温度：-20°C-60°C
保管湿度：30-85RH



消費電力
120W



定格電圧
110-120V



定格周波数
60Hz



スピーカー消費電力
14W（左右2側）



電源コード長さ
タッチパネルハーネス長さ：27.6"
電源コード長さ：70.9"



安全特徴
過熱装置とサージプロテクタが
配置されます。

タッチパネル画面

お客様が楽に操作できるように、使い勝手のよいユーザインターフェースをご用意しました。

ホーム画面



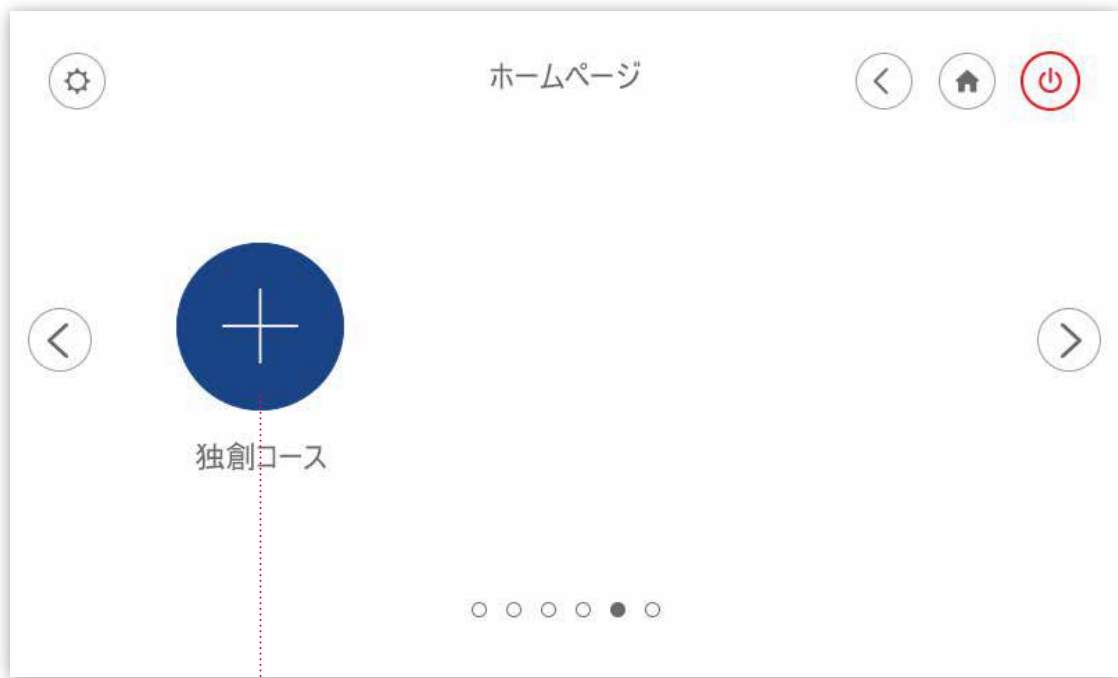

独創コースの作成



ポイントマッサージ

マッサージ調節



既存自動コース

お客様のニーズを満足できるように、豊かな自動コースをご用意しました。
下記簡単なヒントによって、カスタマイズコースを作りましょう。



11種の自動コースをご用意しました。この中に任意一種を選んでください。
(疲労回復、ストレッチ、関節ケア、頸椎ケア、リラククス、強力マッサージ、スウェディッシュ、
タイシキ、タイ式マッサージ、日本式マッサージ、中式マッサージ、バリ式マッサージ)

既存自動コース画面



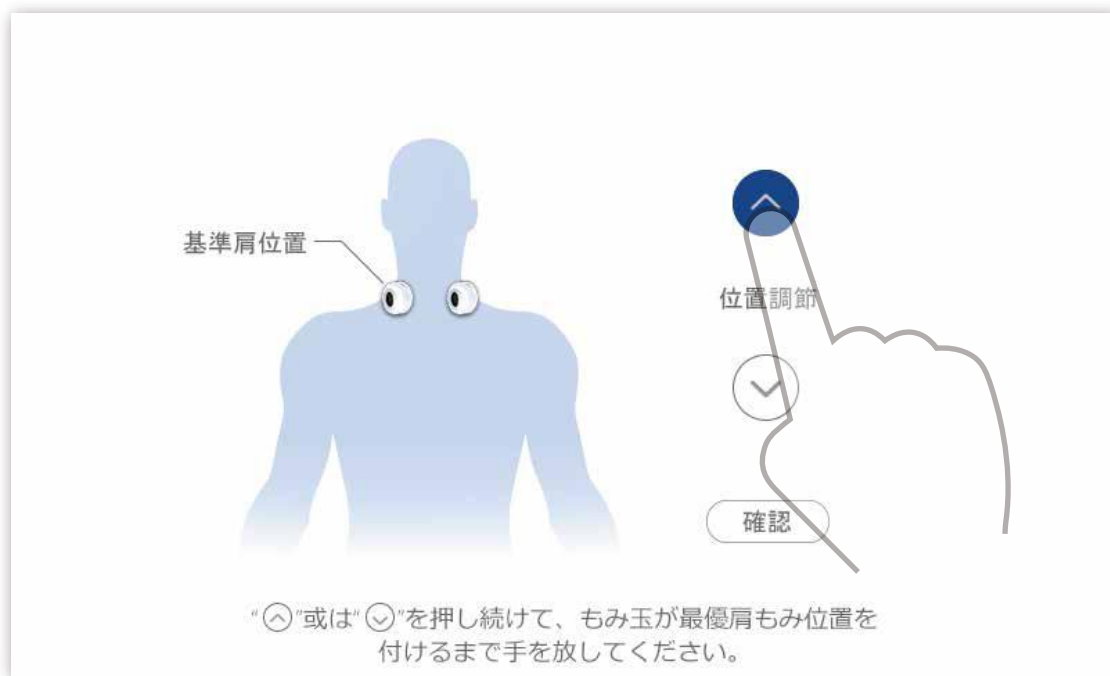

図示の矢印をタッチして、肩部の按摩部位を調整してください。

強度調節画面



この画面で4D 強度、叩き速度、モミ強度とエア強度が調節できます。

リクライニング調整画面

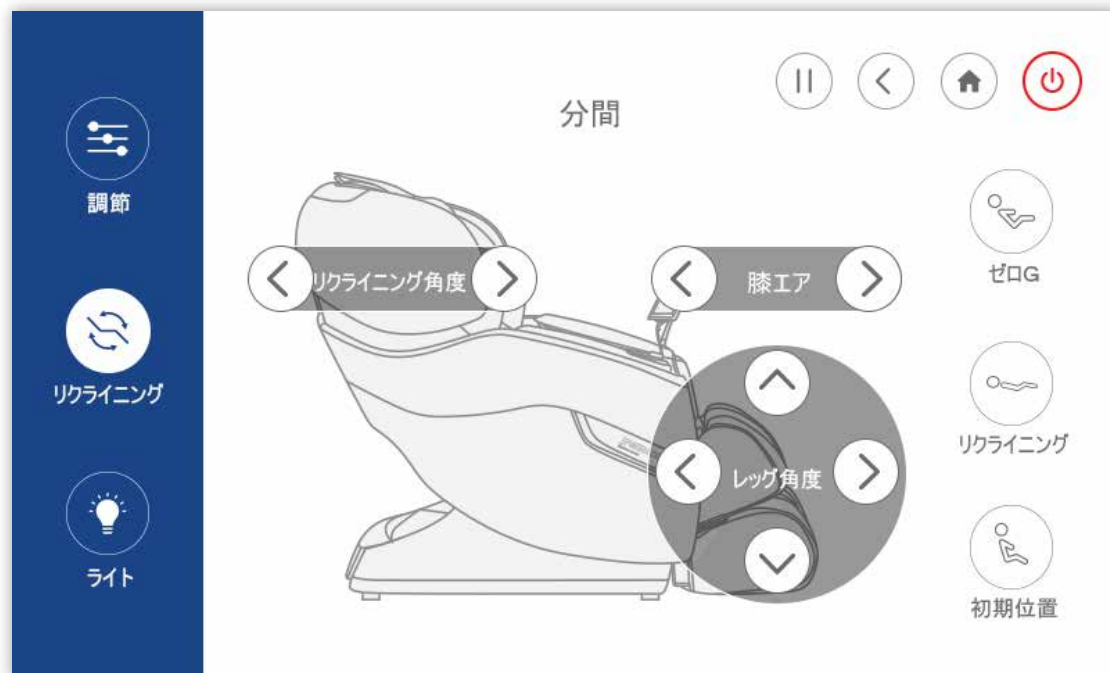

三つの角度アイコンによって快速的にリクライニングができます。
それとも、パネル上の矢印を長く押して、各部位の角度を単独で調整できます。

ライト色の調整画面



7種類のLED仕様が選べられます。

デモ

マッサージチェアの操作方法を早くマスターできるように、デモをご用意しました。



「デモ」アイコンをタッチすると、デモが始まります。

デモ画面



独創コース

お客様それぞれのお好みを満足できるように、カスタマイズコースが設置されました。
下記簡単なヒントによってカスタマイズコースを作ってください。三つのカスタマイズコースが作成できます。
カスタマイズコースを消したい場合、消したい対象を長押しで、「×」を選んでください。

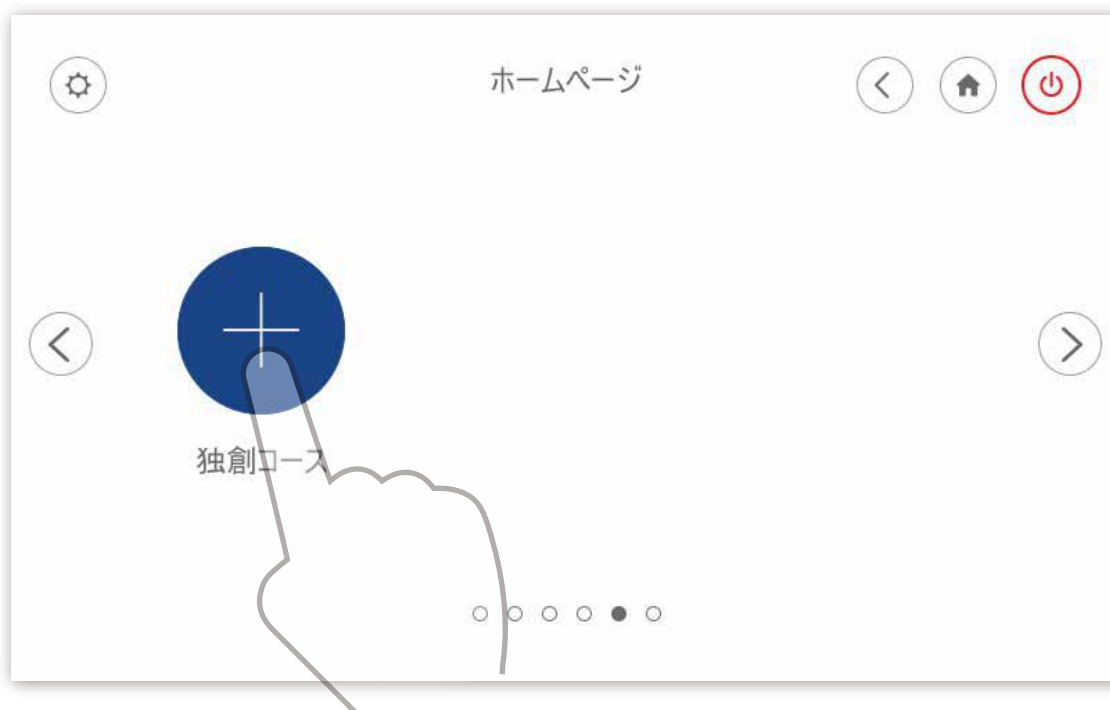

「独創コース」アイコンをタッチしてカスタマイズコースを作ってください。



マッサージしたい部位を選んでください。



お好みのマッサージを選んでください。
揉み、叩き、クラップ、指圧はスウェディッシュ式或いは上下式と組み合わせできます。

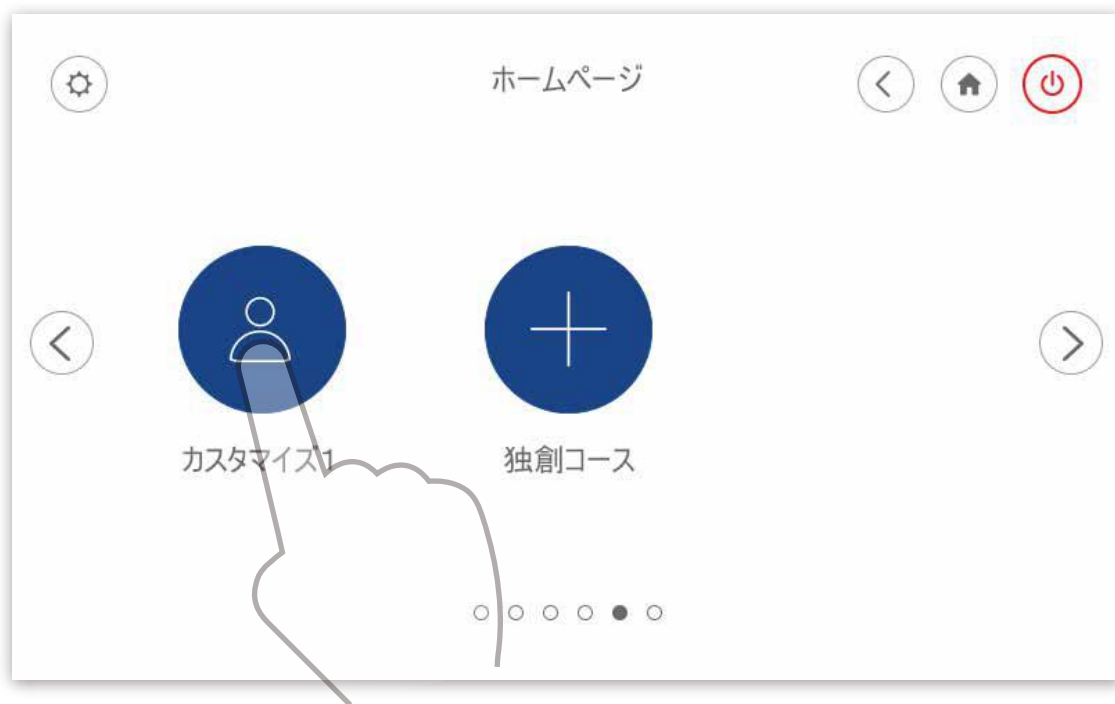

「カスタマイズ1」アイコンをタッチして、カスタマイズコースを始めます。

カスタマイズ画面



ポイントマッサージ

ポイントマッサージの按摩部位とコースが決まっています。



「ポイントマッサージ」アイコンをタッチしてコース画面に入ります。

ポイントマッサージ画面1

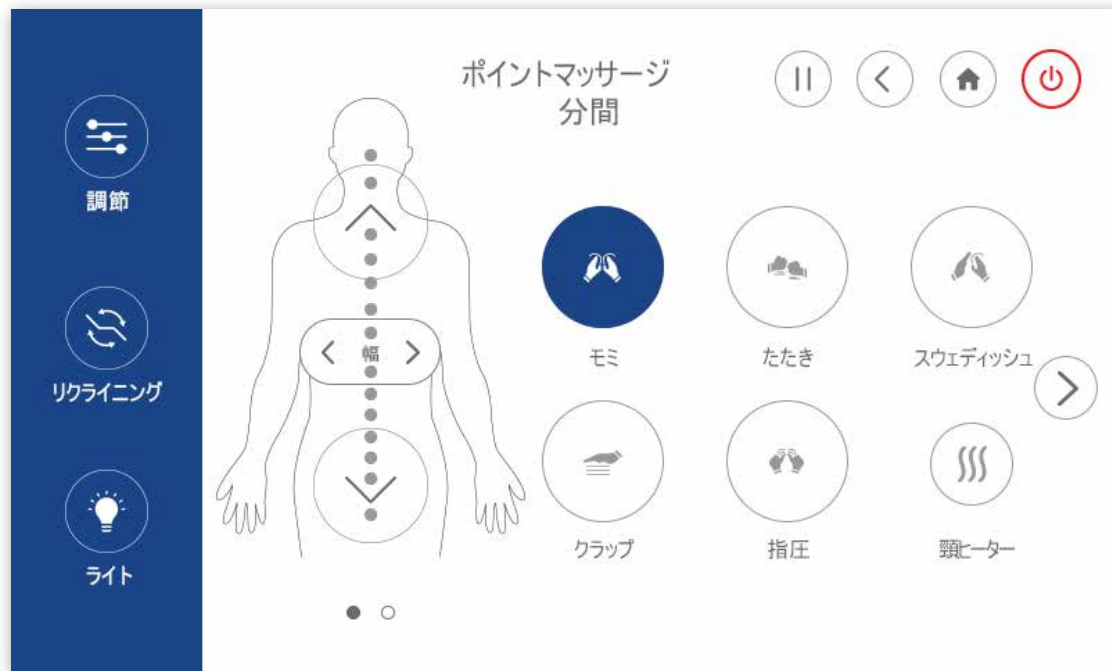

ポイントマッサージ画面 2



設置



「設置」アイコンをタッチして設置画面に行きます

設置画面



故障検査



椅子に異常を感じる場合、「故障検査」のアイコンをタッチしたらシステムで自動的に指定エリアを検査します。そしてアフターサービスにご連絡ください。



「開始」のアイコンをタッチして検査を始めます。その時、人が椅子に乗らないことを確保してください。



今椅子の故障原因をセンシングしています。少々お待ちください。



椅子の問題についてアフターサービスと相談する場合、エラーコードをお知らせください。

音声操作

この椅子は、GoogleとAlexaスピーカーをサポートしています（AmazonやGoogleからスピーカーを購入してください）。音声操作を使用する前に機能は、Google PlayやApple Storeにアプリをダウンロードしてください。“Cozzia Voice Commands”を検索して、アプリを見つけます。

型番選択画面



椅子の型番を選択してください。
注意：画面の型番はご参考までに。

ログイン画面

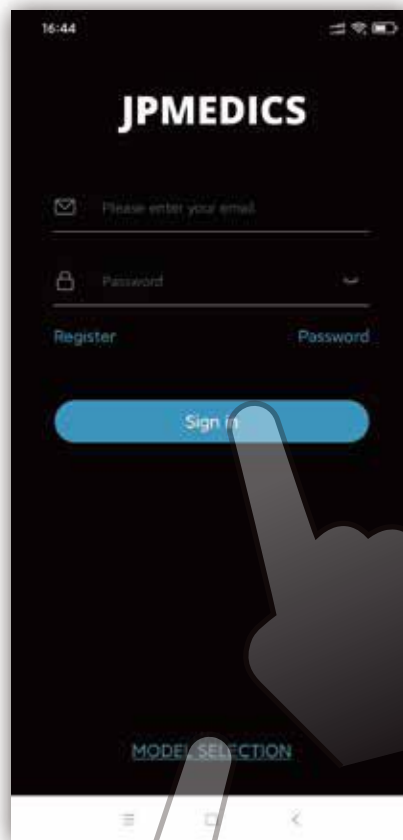

ここでは、登録したアカウントにログインできます。アカウントがない場合は、先に登録してください。
注意:間違った型番を選択した場合、再び「型番選択」をクリックしてください。

指令画面



ログインした後、“未完成”をクリックし、前の2つの手順を完成してください。

ブルートゥース画面



椅子のブルートゥース番号を選択してから、“確認”をクリックしてください

Wi-Fi接続画面

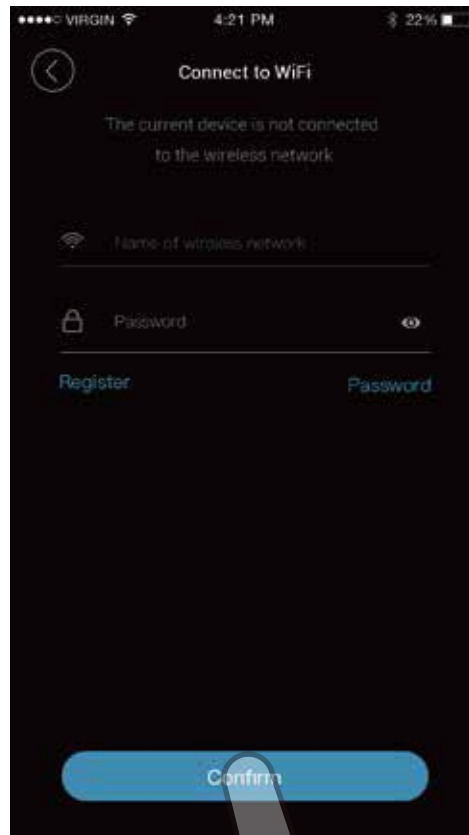

Wi-Fiとパスワードを入力してからネットワークに接続します

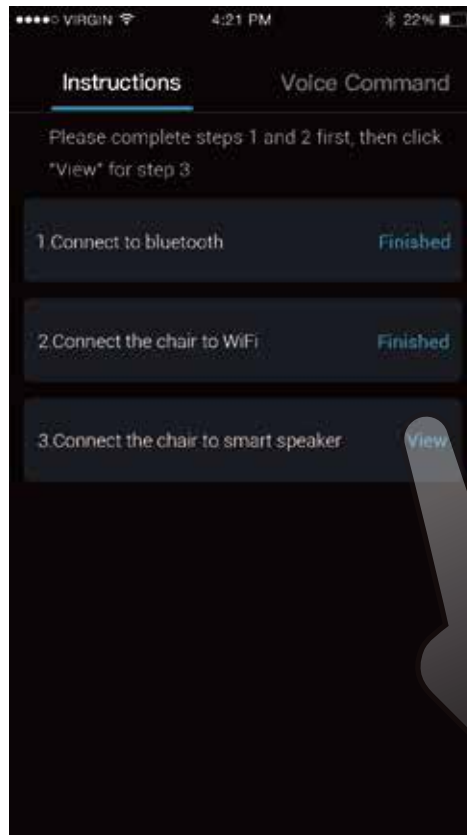

パート1と2が完了したら、“完了”を表示します。
パート3の“ビュー”をクリックして、スピーカーの設置を完成できます

ビュー画面



取説に従ってスピーカーを椅子に接続してください

音声操作画面

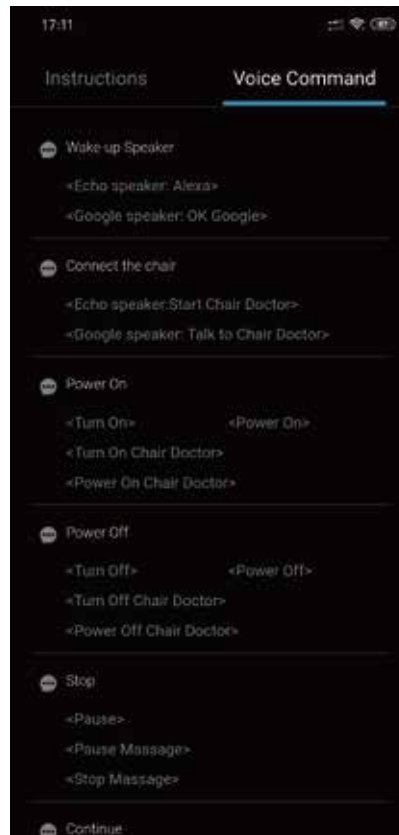



音声コマンドは定期的にアップグレードされますが、ユーザーマニュアルのコマンドはご参考だけです。

安全上のご注意

(必ずお守りください)

ケガや事故を防ぐ、次の事項を必ず守ってください。

- ・人への危害、財産を損害を防止するため、必ずお守りいただくことを説明しています。

 警告	死亡や重傷を負う恐れがある内容です
 注意	軽傷を負うことや、財産の損害が発生する恐れがある内容です

- ・お守りいただく内容を次の図記号で説明します。(次は図記号の例です)

 してはいけない内容です	 実行しなければならない内容です。
---	--

警告

- ・医師の治療を受けているときや下記の人は必ず医師と相談の上使用する

- (1) ペースメーカーなどの電磁障害の影響を受けやすい体内植込み型医用電気機器を使用している人。
 - (2) 悪性腫瘍のある人
 - (3) 心臓に障害のある人
 - (4) 温度感覚喪失が認められる人
 - (5) 妊娠中や出産直後の人
 - (6) 糖尿病など高度な末梢循環障害による知覚障害のある人
 - (7) 骨粗鬆症の人、脊椎を骨折している人、ねんざ、肉離れなどの急性と痛性疾患の人
 - (8) 施療部位に創傷のある人
 - (9) 体温38℃以上(有熱期)の人(例:急性炎症症状[倦怠感、悪寒、血圧変動など]の強い時期、衰弱しているとき)
 - (10) 安静を必要とする人や著しく体調の優れないとき
 - (11) 背骨に異常のある人、曲がっている人
 - (12) 椎間板ヘルニア症の人
 - (13) 上記以外に身体に特に異常を感じている時
- 守らないと事故や体調不良を起こす恐れがあります。

- ・使用中に身体に異常が現れたり感じたときや使用しても効果があらわれない場合は、直ちに使用を中止し、医師に相談する。(守らないと事故や体調不良をおこす恐れがあります。)

警告

- ・マッサージ使用中や背もたれ、脚のせ台を動かすときは必ず周囲(本体の後部、下部、前部、側部)に人やペットがいないことを確認する。
- ・ご使用前には必ず背もたれと裏カバーの間には異物またはペットがないことを確認する。
守らないと事故や体調不良をおこす恐れがあります
- ・ご使用前には、必ずくつろぎクッションをめぐり上げて、本体の布地が破れていないか確認する。また、その他の部分にも布地の破れがないか確認する。
布地が破れた状態で使用するとけがや感電の恐れがあります。
- ・マッサージは1回30分以内にする。
- ・同一箇所への使用は5分以内にする。
守らないと逆効果やけがの恐れがあります。
- ・ご使用の後は必ず電源スイッチを"OFF"にし、電源プラグを抜く。
守らないとお子様のいたずらによる事故やけがの恐れがあります。
- ・コンセントや配線器具の定格を守る。
- ・交流110V~120V、60HZで使用する。(海外での使用や変圧器を用いた使用はできません。)
守らないと感電・故障や発熱による火災の原因になります。
- ・電源プラグは根元まで確実に差し込む。
守らないと感電や発熱による火災の原因になります。
- ・電源プラグのほこり等は定期的にとる。
守らないと湿気等で絶縁不良となり、火災の原因になります。
- ・動かない場合や、異常を感じたときは使用を中止し、すぐに電源プラグを抜いて点検修理を依頼する。(守らないと感電や発火の恐れがあります。)
<異常、故障の例>
1): 通電後本体が動かない
2): 電源コードを動かすと、通電したり通電しなかったりする
3): 動作中焦げ臭いがする又は異音が出る
4): マッサージチェアが変形するまたは異常に発熱する
直ちにアフターサービスに相談して、点検修理を依頼する。
- ・異物は背もたれと制御ボックスの間に落とした時、直ちに使用を中止し電源スイッチを切って、背もたれ下部の保護カバーを外してから異物を取り出す。
故障やけがの恐れがあります

 必ず守る

 必ず守る

警告

<p>必ず守る</p>	<ul style="list-style-type: none"> ・背もたれと制御ボックスの隙間に背パットを入れない。故障やけがの恐れがあります
<p>禁止</p>	<ul style="list-style-type: none"> ・次の人は使用しない。 医師からマッサージを禁じられている人（例：血栓（塞栓）症、重度の動脈りゅう、急性静脈りゅう、各種皮膚感染症[皮下組織の炎症を含む]）など 症状を悪化させる恐れがあります。 ・次の人骨盤ストレッチを使用しない。 1): 急性腰痛、椎間板ヘルニア、腰椎すべり症の人 2): 変形性股関節症など股関節の悪い人 症状を悪化させる恐れがあります。 ・使用中にもみ玉移動範囲の布地部分に手、腕や脚を入れない。 ・お子様を使わせない。また本体の上で遊ばせたり、座面・背もたれ・肘掛の上にのらせない。 ・背もたれや肘掛の上にのらない。 ・背もたれに寄り掛かったり、座ったりしない。 ・ご自分で意思表示ができない人、または操作できない人は使わない。 ・首周辺をマッサージする時に、モミ玉の動きに注意して、首の前方や過度に強いマッサージはしない。 事故やけがの恐れがあります ・電源コード・電源プラグを破損するようなことはしない。 (傷つけたり、加工したり、熱機器に近づけたり、無理に曲げたり、ねじったり、引っ張ったり、重い物をのせたり、束ねたりしない。) 傷んだまま使用すると、感電、ショート・火災の原因になります。 電源コードや電源プラグの修理は、販売店または「修理ご相談窓口」にご相談ください。 ・温感（ヒーター）部を傷めない。 1): 本体にピンや針を突き刺さない。 2): 刃物で傷つけない。 内部のヒーターを傷つけ、火災・感電の原因になります。
<p>ぬれ手禁止</p>	<ul style="list-style-type: none"> ・ぬれた手で、電源プラグの抜き差しはしない。 感電の原因になります
<p>分解禁止</p>	<ul style="list-style-type: none"> ・絶対に改造しない。また、ご自分で分解したり、修理をしたりしない。 発火したり、異常動作したりして、けがをする恐れがあります。

注意

<p>必ず守る</p>	<ul style="list-style-type: none"> ・現在健康でも下記のような人は必ず医師と相談の上使用する 1) 加齢により筋肉の衰えた人や痩身の人 2) 骨や内臓に起因する腰痛の人 3) 打ち身やねんざのしやすい人 4) 乗り物酔いの激しい人 5) 過去に心臓や内臓の手術をされた人 守らないと健康を損なう恐れがあります ・本体に異物が挟まっていないか確認してから座る。 (背もたれ、脚のせ台、手・腕マッサージ部に異物が挟まっていないか確認する。) 手、脚やほかの異物が挟まると、事故やけが、故障の恐れがあります。 ・頭部につけた髪飾りなどの硬いものは外してから座る ・ズボンのポケットに異物が入っている場合（例：携帯、鍵など）、それを取り出してマッサージする。 ・手や腕をマッサージする時は、時計、つけ爪、指輪など硬い物は外す。 守らないとけがの恐れがあります。 ・もみ玉が収納位置にあることを確認してから座る ・マッサージ中に本体から降りるときは、必ず動作を止めてから降りる。 守らないと事故やけがの恐れがあります。 ・電源プラグを抜くときは電源コードを持たず、必ず電源プラグを持って抜く。 守らないと感電やショートの恐れがあります。 ・キャスターを使って移動させる時は、床にマットなどを敷く。 床を傷つける恐れがあります。 ・取り付けネジは、子供の手の届かないばし場所に保管する。 守らないと誤飲やいたずらによる事故やけがの恐れがあります。 ・キャスターで移動する時に、周囲の障害物を取り除き、背もたれを完全に起こした状態で脚のせ台を腰より低く持ち上げ、ゆっくり移動する。(P.SC13) 守らないと転倒による事故やけがの恐れがあります。 ・水平な場所で使用する 守らないと転倒による事故やけがの恐れがあります。 ・本品の使用による発疹、発赤、かゆみなどの症状があらわれた場合は、使用を中止し医師に相談する。 守らないと事故や体調不良の恐れがあります。
-------------	---

<p>❗</p> <p>必ず 守る</p>	<ul style="list-style-type: none"> 長時間使用していない時は、この取扱書をもう一度お読みの上、チェア調子を確認してから再度使用できる。事故やけがの恐れがあります。 他の治療器と同時に使用しない。事故や体調を崩す恐れがあります。
<p>❗</p> <p>禁止</p>	<ul style="list-style-type: none"> もみ玉に頭、おなか、素肌をあてない。また、もみ玉に手や足を挟まない。 脚・足裏マッサージ部に膝を挟まない。 使用中眠らない。また、飲酒後の使用はしない。 エアードアのアアが完全に抜けきっていない時に、座面の上に立ったり、飛び乗ったり、物をのせたりしない。事故やけがの恐れがあります。

<p>❗ 注意</p>	
<p>❗</p> <p>禁止</p>	<ul style="list-style-type: none"> 本体とオットマンの隙間に手や脚を入れない。 オットマンの隙間に手・腕や頭を入れない。安全のため、使用后オットマンが完全に収納位置に戻す。 背もたれと裏カバーの隙間に手・腕や頭を入れない。 本体の上(裏カバー、背もたれ、肘かけなど)にベットのをのせない ご使用中、急に電源プラグを抜いたり又は電源スイッチを切ったりしない。ケガの恐れがあります 裏カバーに立ったり、座ったりしない。転倒やけがの恐れがあります。 肘掛に立ったり、座ったりしない。ケガの恐れがあります。 設置された状態のまま、本体を引きずったり押ししたりしない。床に傷がつく恐れがあります。 人をのせたまま移動しない。転倒による事故やけがのそれがあります。 ホットカーペットなどの暖房器具の上で使わない。火災の恐れがあります。 座面にリモコンを置かない。本体を損傷する恐れがあります。

<p>❗ 注意</p>	
<p>❗</p> <p>ぬれ手 禁止</p>	<ul style="list-style-type: none"> 浴室などの湿気の多い場所で使わない。感電や故障の原因になります。
<p>❗</p> <p>水ぬれ 禁止</p>	<ul style="list-style-type: none"> 本体や操作器には水などをこぼさない。感電やショート、故障の原因になります。 お手入れの際は必ず電源プラグをコンセントから抜く。感電やけがなどの恐れがあります。
<p>❗</p> <p>電源 プラグを 抜く</p>	<ul style="list-style-type: none"> 停電の時は直ちに電源プラグを抜く。停電復帰時、事故やけがの恐れがあります。 使用時以外は電源プラグをコンセントから抜く。ホコリや湿気で絶縁劣化になり、漏電火災の原因になります。

アースを取り付ける

- 安全のためにアースを確実に取り付ける。故障の時に感電の危険を減らす。
- アースコードと電源コードは付属する。プラグは必ずエンコードや法令により確実に取り付けたコンセントに差し込む。

<p>❗ 注意</p>	
<ul style="list-style-type: none"> アース線は確実に取り付けないと、感電の恐れがあります。アース線の確実に取り付けるかどうかを確認できない場合は、電気工事に点検を依頼する。付属したプラグと電源コンセントに合わない場合は絶対に改造しないで、電気工事に合格なコンセントを取り付けるのを依頼する。 アースプラグは付属する。プラグに合うコンセントに差し込むことを確認する。 アダプターソケットを使用しない。 	

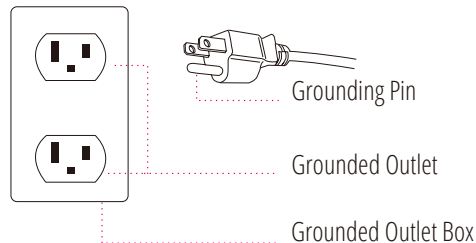

お手入れの仕方

柔らかい乾いた布でふく。

- シンナーやベンジン、アルコールなどの薬品を絶対使用しないでください。
- 市販のレーザお手入れ用品（化学ぞうきん）をご使用の際に、その注意書きに従ってください。
- 汚れがひどい場合は、以下の手順でふきとってください。
 - 1)：水又は中性洗剤をぬるま湯で3～5％に薄めたものに、柔らかい布をひたし、よくしぼる。
 - 2)：表面にたたくようにふく；
 - 3)：水を含ませた布をよくしぼってから、洗浄液をふきとる；
 - 4)：柔らかい乾いた布でふく；
 - 5)：自然乾燥させる。
- 汚れが落ちにくい場合は、市販の「メラミンフォーム材質のスポンジ」で同様に中性洗剤を含ませふき取ってください。
- ドライヤーなどで急激に乾燥させないでください。
- 合成皮革分に色が移ることがありますので、ジーンズや色柄ものなど、色落ちしやすい衣類でのご使用はご注意ください。
- 変色の原因になりますのでビニール製品などを長時間接触させないでください。
- 合成皮革が変色の恐れがありますので、染髪剤を使用した場合は接触面をタオルで覆ってください。

消費者保証協議

JPM50Vマッサージチェアはお客様に3年間の出張修理サービスを付きます。この保証協議はアメリカの48州以内で有効であり、アラスカやハワイに販売されたチェアに関してはアフターサービスが提供しないとなります。

アフターサービスや修理に関するご相談は受付9:00am-5:00pmで1-877-977-0656にご連絡ください。または、service@jpmedics.comに発信してください。

保証期間はお買い上げ日よりで、運送や取り付けの遅延等の原因で延ばされません。

本保証協議は此JPM50Vマッサージチェアだけに適用し、チェア以外の付属品に適用することができません。

出張修理や機器の点検を行うたびに事前予約し、JPMEDICSが指定する修理人員より修理・点検作業を行います。

保証期間内で次の場合は有償修理となります：

如下情况、即使按摩椅在保修期内，JPMEDICS售后部门也不免费维修：

- A: 本保証協議及び購買領収書を提示されない場合；
- B: 取り付け及びお取扱い、お手入れが適当でない場合
- C: 災害（地震・火災・水災・落雷等）、電源異常や破損（例：落下、ペットに噛まれる）による故障の場合
- D: JPMEDICSが指定する修理人員に点検を依頼しないで、自分で分解し修理による故障の場合

合成皮革、織物やスポンジゴム等の充填物という物は自身属性のため自然に変化をしても破損がない限り品質不良を認められない、保証範囲に属しません。

ご使用前に必ず取扱説明書をよく読みください。いずれかの場合はご使用不正による間接、偶然又は巻き添え被害（財産損害、人への危害を含む）は、JPMEDICS及び代表方は責任を負いかねますことをあらかじめご了承ください。

本保証条約は家庭使用のみに適用し、業務用でご使用の場合には適用しません。



JPMEDICS

861 S. Oak Park Road,
Covina, CA 91724

TEL: 1-877-977-0656
FAX: 1-800-521-4712
SERVICE@JPMEDICS.COM