

Human Touch® Super Novo Massage Chair



humantouch.com

855.794.5660

©2019 Human Touch®, LLC. Patents and intellectual property rights enforced.
No medical claims are warranted or implied by the use of this product.
Human Touch is a trademark of Human Touch®, LLC. ALTEC LANSING and related
logos are registered marks of AL Infinity and used under license.
HT-SuperNovo-NA-A0

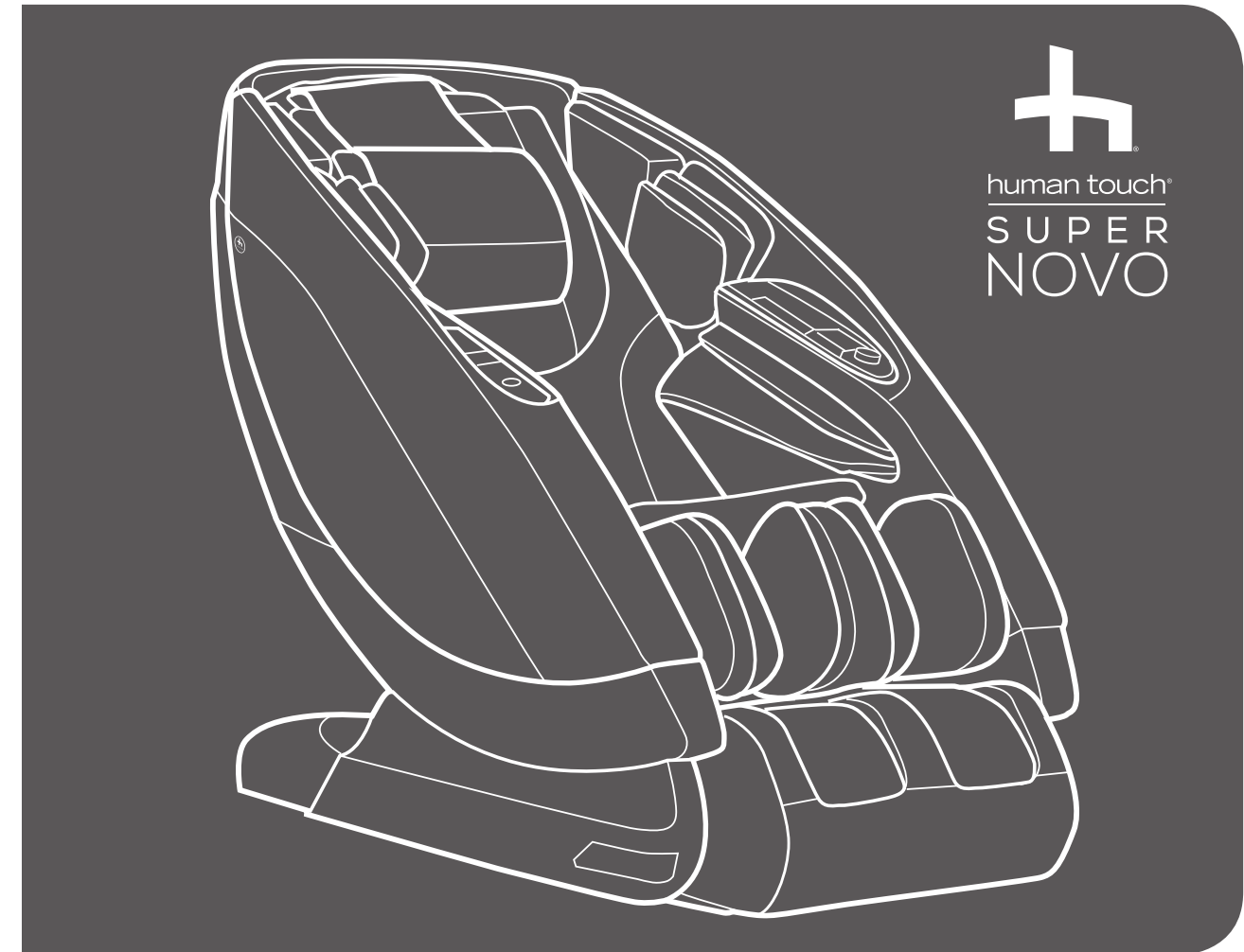

use & care manual

ENG

use & care manual

FRC

mode d'emploi et d'entretien

ESN

manual de uso y cuidado

Register your product **ONLINE** Today

www.humantouch.com/register

Register your product **ONLINE** Today

www.humantouch.com/register



For **more than four decades**, Human Touch has established itself as an industry leader that is changing the lives of its customers with products and services that help them **feel, perform, and live their best**. Developed in cooperation with the medical community and industry experts, we deliver products that blend patented technology, craftsmanship and intelligent ergonomics with superior design to enable therapeutic relief for everyone.

Our industry-leading massage chairs, Perfect Chair® recliners and evolving set of innovative solutions share attributes in their ease-of-use, attention to performance and quality, and design to adapt to most any lifestyle. These attributes are highly valued by our customers and garner broad industry award and recognition. As a result, Human Touch empowers people to enjoy greater health and vitality in their professions, pursuits and everyday lives. And with a population increasingly aware of the benefits of wellness, Human Touch extends its brand leadership and available **solutions for the benefit of everyone**.

humantouch.com

Proudly endorsed by:



Register your product at www.humantouch.com to ensure your product is in our system to simplify the warranty process should you ever need it.

Human Touch® Super Novo Massage Chair

This is not a dream.

This is you **reaching your peak**.

Your mind at its sharpest.

Your body rejuvenated.

Your soul energized.

This is the **Human Touch Ascent Series**.



The Super Novo captivates with its unibody construction, delivering three-dimensional massage along the entire length of your spine and all the way down to your thighs. Enjoy Meditation programs that combine a soothing soundtrack with your massage to help you focus your breathing and achieve a new relaxed state of being. The programs in the Yoga Studio use deep stretching and pressure to loosen tight muscles and help relieve pain.

Allow yourself to be fully immersed in the enveloping melody of your favorite music by connecting to the built-in Altec Lansing Premium Sound System via Bluetooth, or play one of eight calming built-in nature tracks and feel the stress simply melt away from your body. Download the intuitive Novo App to your Android or iOS device and suddenly your phone becomes an elegant controller for the chair. Then of course there is Virtual Therapist. Super Novo is the first chair of its kind to implement Alexa capability in a meaningful way. Ask Virtual Therapist to give you a massage and feel the smooth glide of the recline sweep you back into a perfect state of relaxation.



human touch®
ASCENT SERIES

**MORNING AND NIGHT, BOOKEND YOUR DAY WITH
A HUMAN TOUCH ASCENT SERIES MASSAGE CHAIR
AND UNLOCK YOUR FULL POTENTIAL.**

keep it safe

IMPORTANT SAFETY INSTRUCTIONS

When using an electrical appliance, basic precautions should always be followed, including the following:

READ ALL INSTRUCTIONS BEFORE USING THIS APPLIANCE.

DANGER: To reduce the risk of electrical shock

Always unplug this product from the electrical outlet immediately after using and before cleaning.

WARNING: To reduce the risk of burns, fire, electric shock or injury to persons:

- Do not put hands or fingers near the massage mechanism or rollers while this product is running. Touching the mechanism can result in injury from the rollers squeezing together.
- If the supply cord is damaged, it must be replaced by the manufacturer or its service agent or a similarly qualified person in order to avoid a hazard.
- An appliance should never be left unattended when plugged in. Unplug from outlet when not in use, and before putting on or taking off parts.
- Do not operate under blanket or pillow. Excessive heating can occur and cause fire, electric shock, or injury to persons.
- Close supervision is necessary when this product is used by, on, or near children, invalids, or disabled persons. Keep children away from extended foot support (or other similar parts).
- Use this product only for its intended use as described in this manual. Do not use attachments not recommended by the manufacturer.
- Never operate this product if it has a damaged cord or plug, if it is not working properly, if it has been dropped or damaged, or dropped into water. Return this product to a service center for examination and repair.
- Do not carry this appliance by supply cord or use cord as a handle.
- Always keep the power cord away from heated surfaces.
- Never operate this product with the air openings blocked. Keep the air openings free of lint, hair, and the like.
- Never drop or insert any object into any opening.
- Do not use outdoors.
- Do not operate where aerosol (spray) products are being used or where oxygen is being administered.
- To disconnect, turn all controls to the OFF position, then remove plug from outlet.
- Do not massage any area of the body that is swollen, inflamed or covered with skin eruptions.
- Do not use on unexplained calf pain.
- Do not use this product when standing on a damp floor, or when any part of the body is in contact with plumbing or any similar ground.
- Connect this appliance to a properly grounded outlet only. See **GROUNDING INSTRUCTIONS**.
- Do not use this product if noise above normal sound is heard.
- Do not stand on or in appliance. Use only while seated.
- This appliance is not intended for use by persons (including children) with reduced physical, sensory or mental capabilities, or lack of experience and knowledge, unless they have been given supervision or instruction concerning use of the appliance by a person responsible for their safety. Children should be supervised to ensure that they do not play with the appliance.

SAFETY PRECAUTIONS

- Comfortable clothing is recommended while using this product.
- This product was meant to be used in a relaxed position. Never force any body part into the backrest area while the rollers are moving.
- If you feel any abnormal discomfort during the operation of this product, turn off the power immediately and do not use the product. Consult your physician.
- Do not sit on the controller.
- Do not pull on the AC cord.
- When using this product after it has been in storage, check to see that the product is operating properly prior to use.
- Always confirm that there are no obstacles behind the product and that there is sufficient space to recline.

SAVE THESE INSTRUCTIONS

Do not attempt to repair this product yourself.

This product is designed for personal in-home use. Commercial use will void warranty.

Grounding Instructions:

This product must be grounded. If it should malfunction or breakdown, grounding provides a path of least resistance for electrical current to reduce the risk of electric shock. This product is equipped with a cord having an equipment-grounding conductor and a grounding plug. The plug must be plugged into an appropriate outlet that is properly installed and grounded in accordance with all local codes and ordinances.

DANGER: Improper connection of the equipment-grounding conductor can result in a risk of electronic shock. Check with a qualified electrician or serviceman if you are in doubt as to whether this product is properly grounded. Do not modify the plug provided with the product – if it will not fit the outlet, have a proper outlet installed by a qualified electrician.

This product is for use on a normal 120-volt circuit and has a grounding plug that looks like the plug illustrated in sketch (A). A temporary adapter that looks like the adapter used in sketches (B) and (C) may be used to connect this plug to a 2-pole receptacle as shown in sketch (B), if a properly grounded plug is not available. The temporary adapter should be used only until a properly grounded outlet (sketch A) can be installed by a qualified electrician. The green colored, rigid ear tab or the like extending from the adapter must be connected to a permanent ground such as a properly grounded outlet box cover. Whenever the adapter is used, it must be held in place by a metal screw.

For all grounded cord-connected products:

Grounding methods:

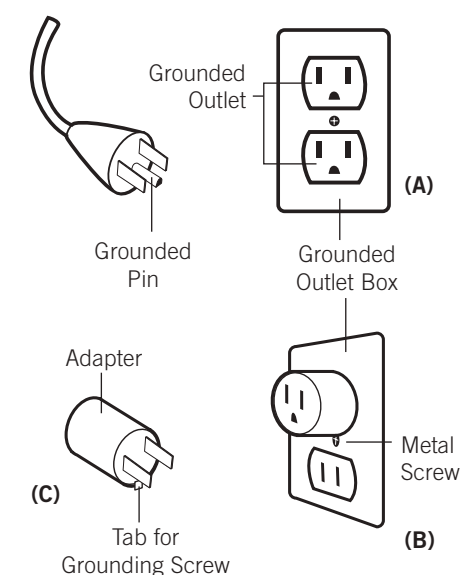

The use of a temporary adaptor is not permitted in Canada.



This device complies with Part 15 of the FCC Rules. Operation is subject to the following two conditions: (1) This device may not cause harmful interference, and (2) this device must accept any interference received, including interference that may cause undesired operation.

WARNING: This product is equipped with a thermal resetting protection device. This is an added safety feature to protect you and this product from overheating. If the product should suddenly stop and will not start, turn the main power switch, located on the back of the product, off and do not operate the product for at least 30 minutes. Failure to turn the product off may result in the product starting unexpectedly when the device cools.

get ready

Assembling your massage chair is easy! Simply plug in the power cord and you're set to go!

Unpack the box

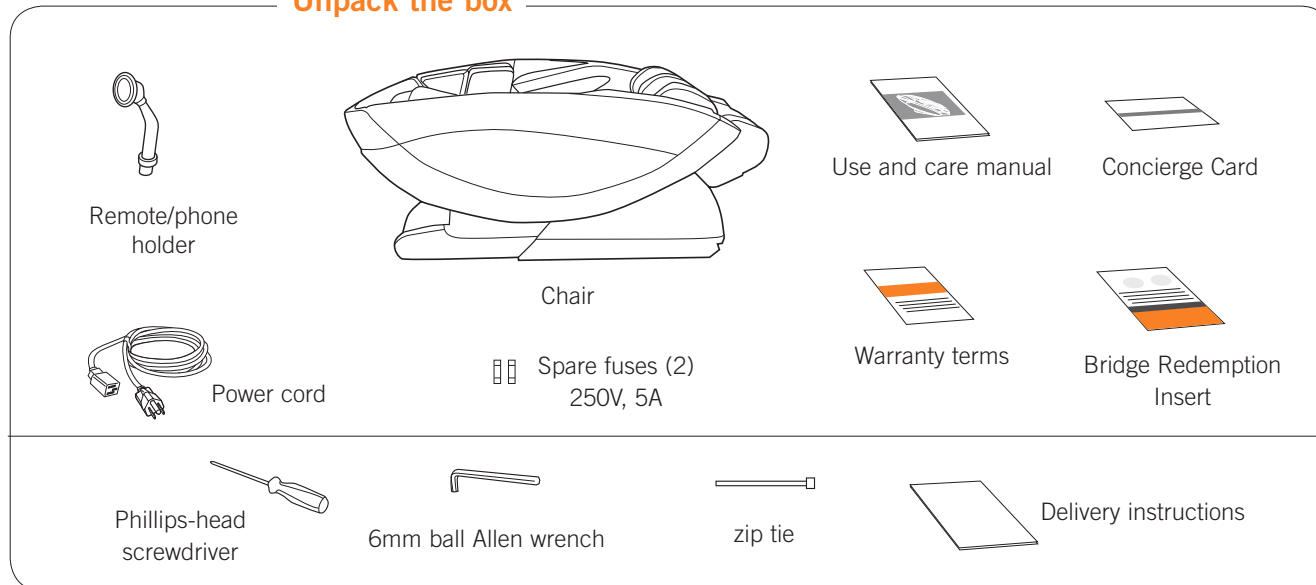

MOVE THE CHAIR TO THE DESIRED LOCATION

CAUTION: To avoid injury to yourself and damage to the product, use two or more people to move the chair.

1. Person 1 grasp the inside of the headrest while person 2 folds the footrest up onto the seat and then grasps the front of each side panel.
2. Person 1 push downward on the headrest to rotate the chair onto its mobility wheels while person 2 lifts up on the front of the side panels.
3. Roll the chair on its mobility wheels to the desired location.
4. Gently lower the chair all the way to the floor.

WARNING: Dropping the front of the chair to the floor may damage the chair and/or floor.

CHOOSE A LOCATION

When deciding where to place your Super Novo, consider the following:

- Place the unit on a flat surface, away from direct sunlight or any other direct heat source (to avoid fading).
- If you wish to place the unit on a hard surface, it is recommended that you place a piece of carpet or a soft mat underneath it to avoid damaging the floor (minimum 48" x 28").
- To accommodate the footrest when deployed, make sure the area in front of the chair is clear for at least 24".
- To ensure the chair does not hit the wall when reclining, make sure there is a 4" clearance behind it.

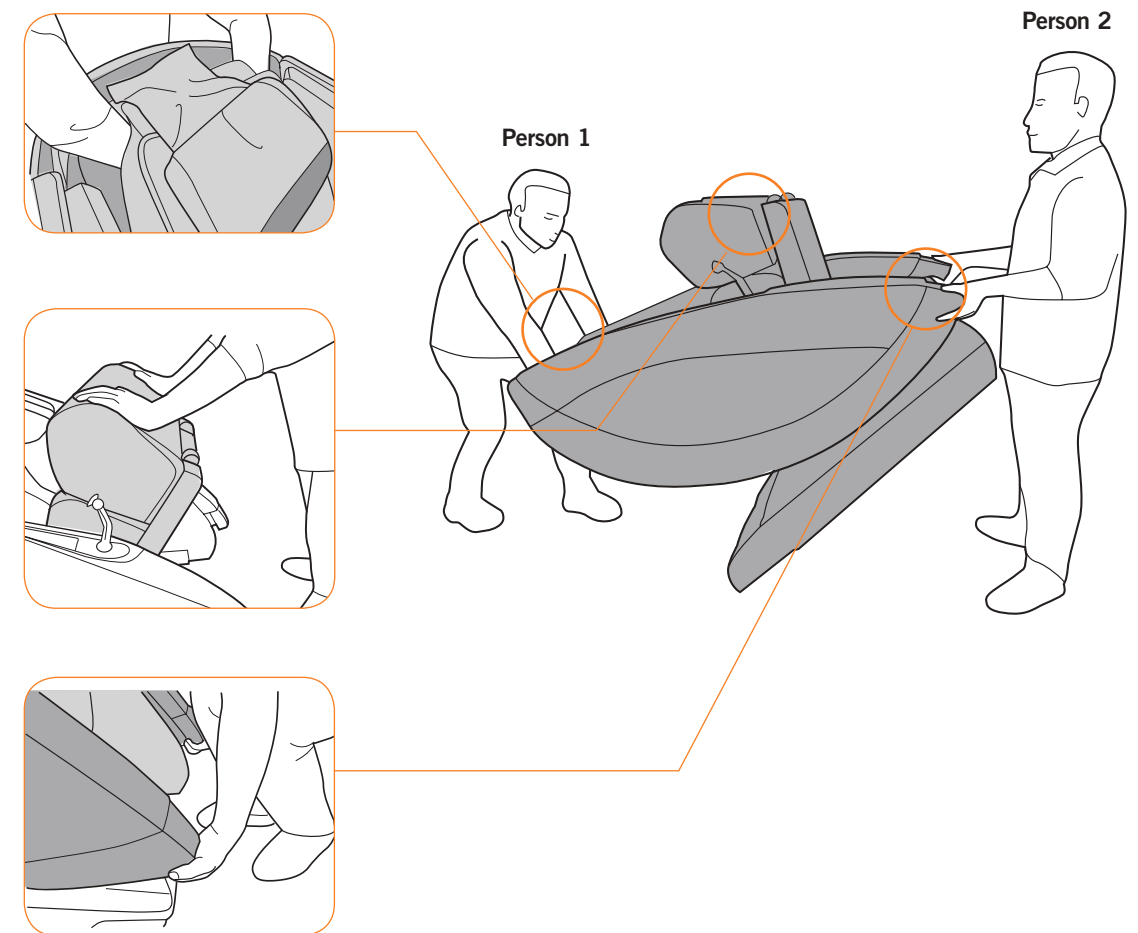
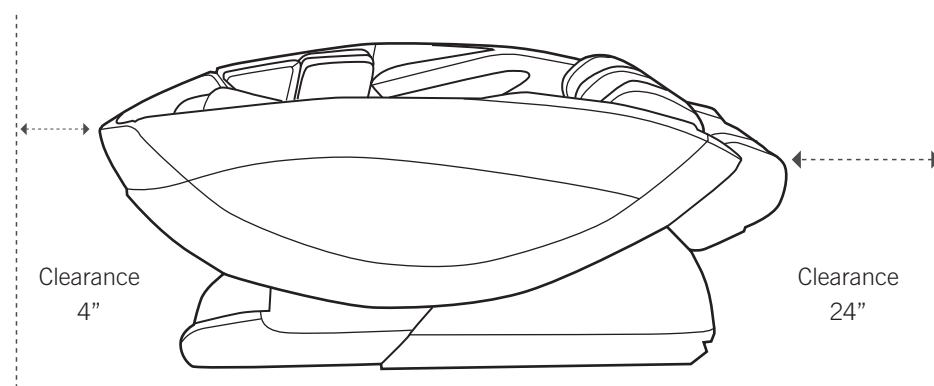

get ready

PLUG IN THE CHAIR AND POWER IT ON

1. Plug the power cord into a grounded 120-volt outlet.
2. Turn the power switch on the rear of the chair to On.

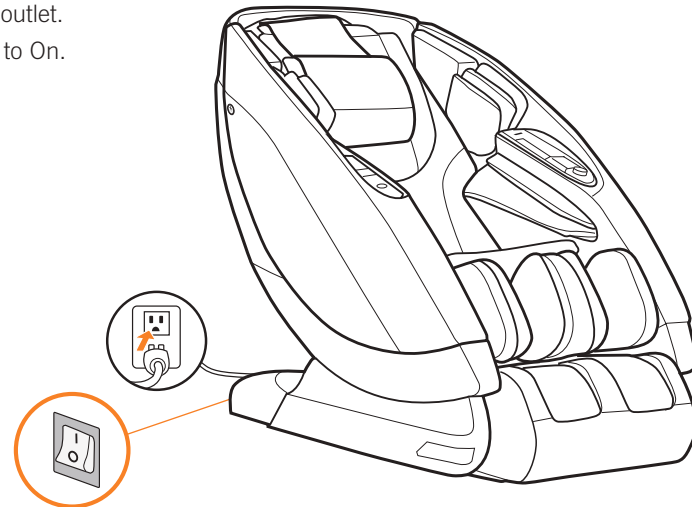

INSTALL THE MAGNETIC REMOTE/PHONE HOLDER (OPTIONAL)

1. Remove the rubber plug from the remote/phone holder socket.
2. Insert the remote/phone holder into the socket, then turn it clockwise it drops all the way into the socket, flush with the arm panel.

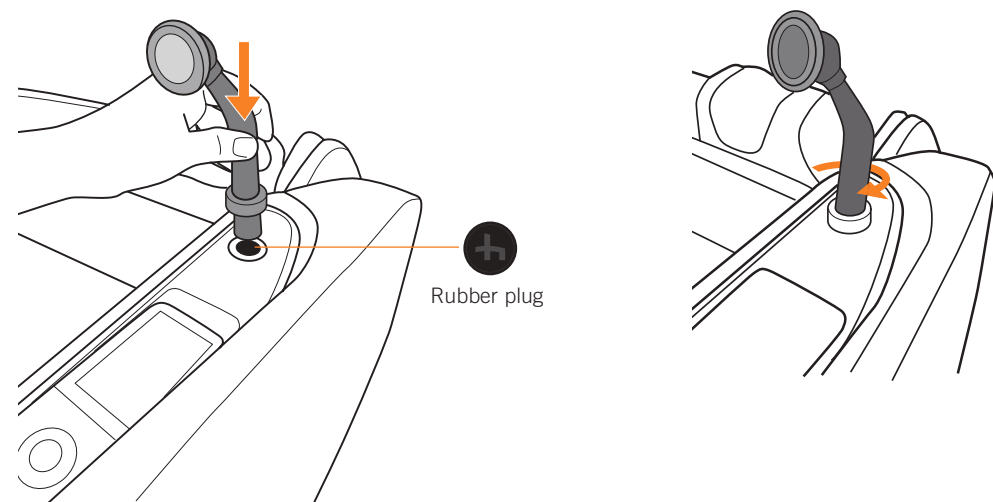

INSTALL BATTERIES IN THE BATTERY BACKUP SYSTEM

Your Super Novo comes with a battery backup system, which enables you to incline one time to exit the chair in the event of a power failure (batteries not included). You will need four high-quality 9V alkaline batteries to power the battery backup system.

To install the batteries:

1. Remove the battery compartment lid from the rear plastic shroud.
2. Attach one 9V battery to each of the four battery connectors.
3. Arrange the batteries so the wires are all facing to the rear.
4. Install the batteries into the battery compartment.
5. Install the battery compartment lid.

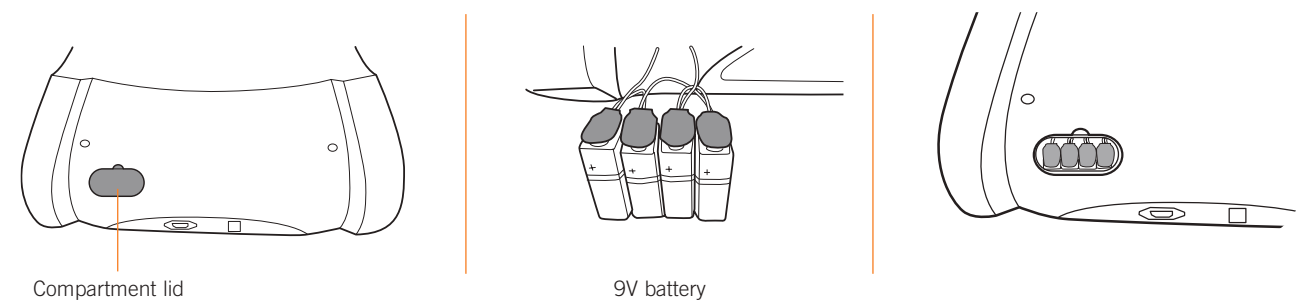

IMPORTANT: Replace the batteries after each use, or once a year if unused.

get acquainted

USING THE REMOTE CONTROL

The status screen displays during your massage, providing a quick reference for the following information. This handy display not only shows the current status for each of the settings, but allows you to configure the settings in the upper left-hand corner of the screen. Use the up/down navigation buttons to toggle through the settings; use the right/left buttons to adjust them.

SPEED — In manual mode, the Kneading, Tap Touch, Percussion, or Knead & Percuss speed

CLOUD TCH — The Cloud Touch intensity (Cloud Touch must be active to set the intensity)

FOOT SPD — The underfoot roller speed (rollers must be on to set the speed)

WIDTH — In manual mode, the Tap Touch, Percussion, or Shiatsu horizontal massage range

3D — The back massage intensity (not configurable during Meditation programs)

The active massage program

Lights blue when Bluetooth is set to On

Lights blue when chair is in ZeroG position

The active robotic massage technique

Vertical massage range indicator:
 ● - Full
 ● - Zone
 ● - Spot

Lights red if heat is on

The amount of time remaining in the current massage session

Illustrates the areas currently being massaged

MENU — Displays the main menu. Press twice fast to go back a screen.

AUTO — Displays the AUTO programs menu. When an auto program is running, press to toggle among the auto programs. The active program displays at the top of the status screen.

CLOUD — When the status screen is displayed, press to adjust the Cloud Touch intensity. The selected intensity displays in the upper left-hand corner of the screen.

BACK — Press and hold to recline or incline the backrest.

LEGS EXTEND — Press and hold to extend the footrest.

NOTE: During auto programs, your leg length is automatically measured and the program adjusted accordingly.

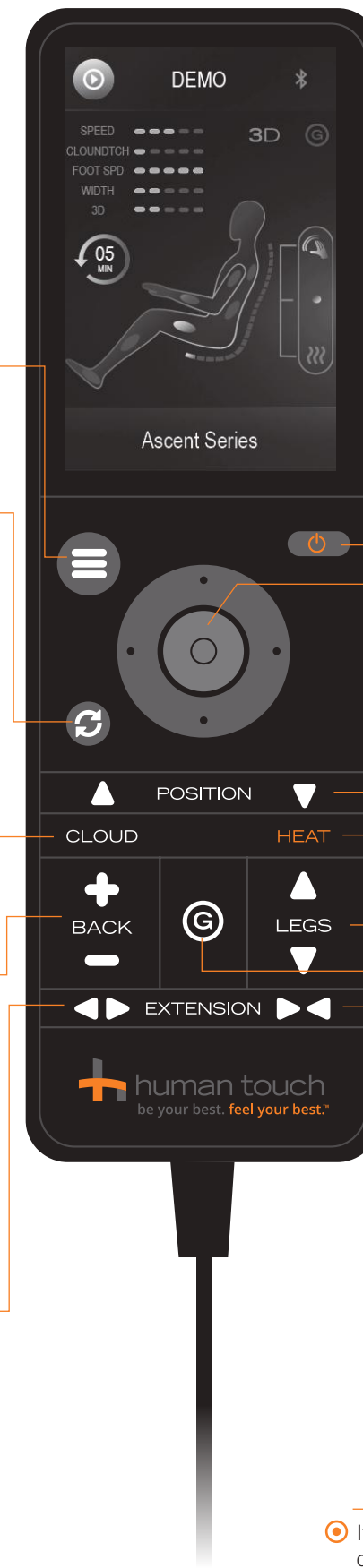

ON/OFF — Press this button:

- To power on the remote.
- Select STOP to stop your massage immediately.
- Select POWER OFF, then select RESTORE to return the chair to the upright position before exiting.

Press the up/down/left/right buttons to navigate the screens; press the center button to select an option.

POSITION — Use to move the massage rollers to the desired position when enjoying a Zone or Spot massage. See *Using Manual Massage Modes* on page 16 for more information.

HEAT — Press to toggle the backrest and footrest heat on and off.

LEGS — Press and hold to raise or lower the footrest.

ZeroG® — Press and hold to automatically position the chair in ZeroG mode, raising your feet above your heart for maximum spine relief.

LEGS RETRACT — Press and hold to retract the footrest.

ⓘ If the chair is not in use for three minutes the controller display automatically shuts down. Press the **ON/OFF** button to resume use. The chair resets all settings to the default position.

get acquainted

USING THE FINGERTIP CONTROLS

A convenient control panel on the left-hand armrest puts key functions at your fingertips.

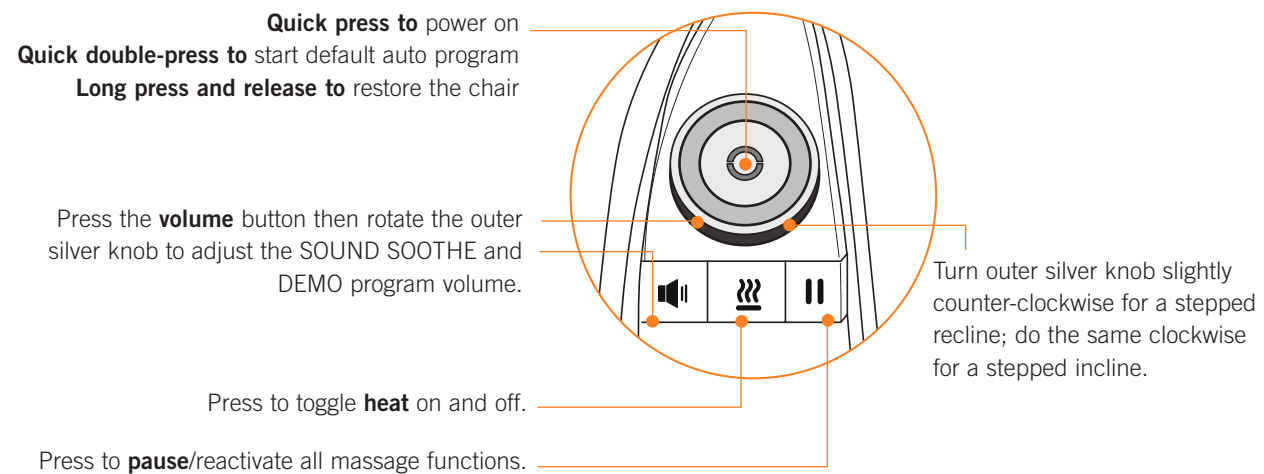

CHARGING YOUR HAND-HELD DEVICE

Gently flip up the rubber protective plug, then use the convenient USB charging port to charge your phone while you enjoy a massage.

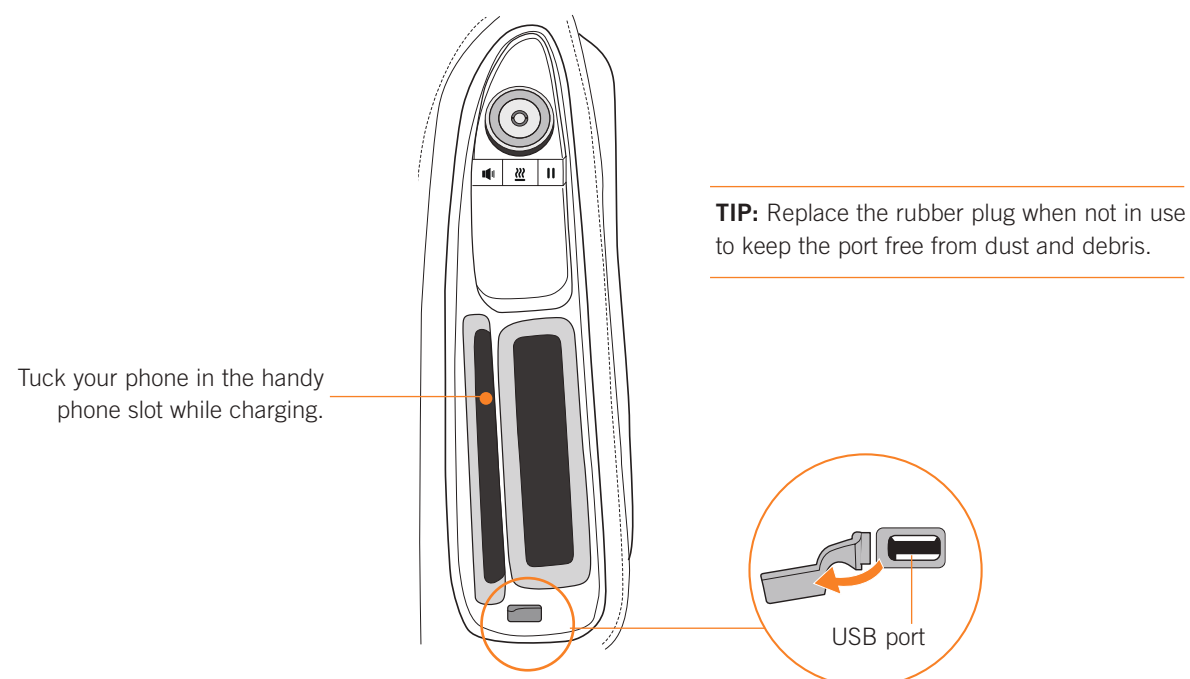

USING THE MAGNETIC REMOTE DOCK AND REMOTE/PHONE HOLDER

Your Super Novo provides a variety of convenient ways to manage your devices:

- Place the remote control on the magnetic remote dock to keep it in place until you need it.
- Use the optional magnetic remote/phone holder to position the remote vertically for easy use.
- Use the optional magnetic remote/phone holder to position your phone or tablet for easy Super Novo app or other use (requires magnet on the back of the device).

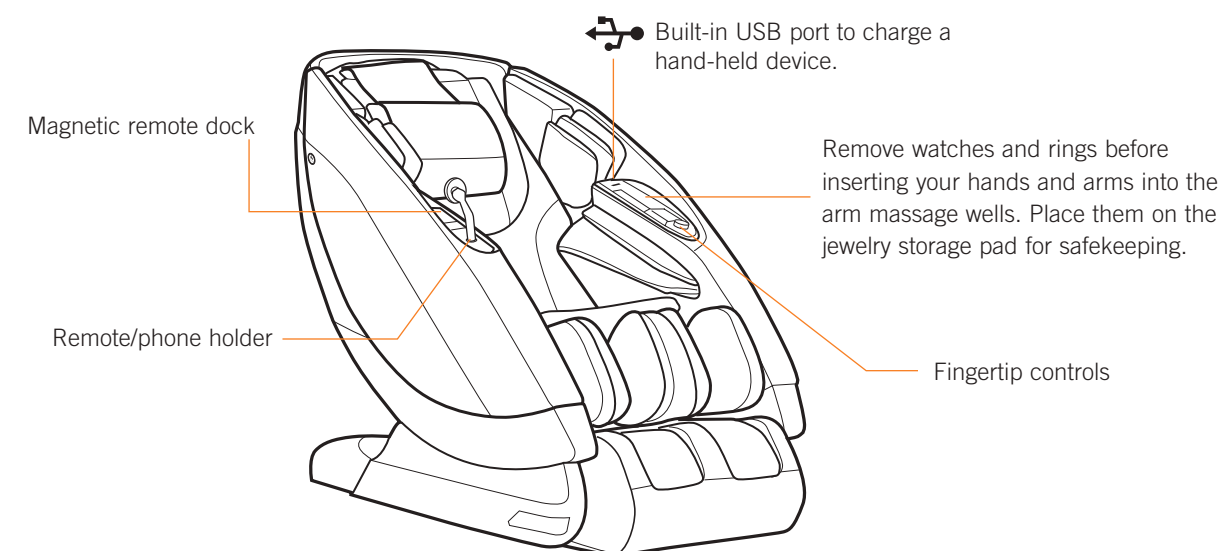
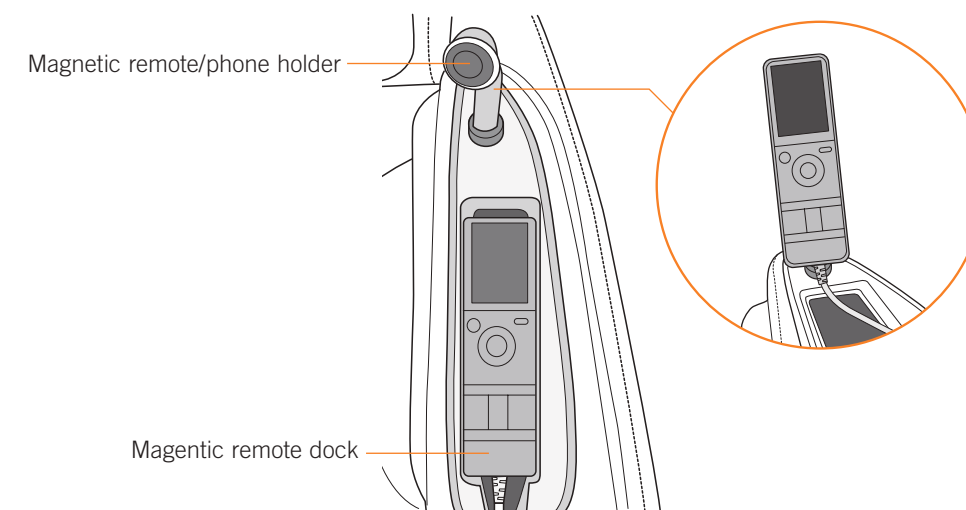

take it easy

The easiest way to enjoy a massage is to simply choose from 38 preconfigured auto programs. From a large selection of core AUTO programs with variations, to three MEDITATION programs, to three 4D programs, your Super Novo offers a simple, soothing solution for every need.

USING THE AUTO PROGRAMS



There are seven core auto programs on the AUTO menu, each with four variations (with the exception of YOGA STUDIO, which has five).

1. From the main menu, select **AUTO** to display the AUTO programs menu.

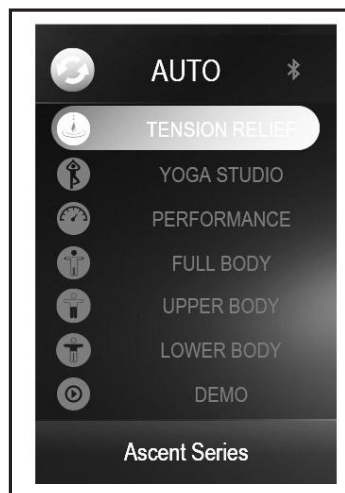

- TENSION RELIEF** - Focused on relieving tension throughout the body.
- YOGA STUDIO** - Programs designed to relax, calm and stretch your whole body.
- PERFORMANCE** - Delivers an intense massage to supercharge your day.
- FULL BODY** - Invigorating massage for the whole body.
- UPPER BODY** - Focused massage for the neck, shoulders, back and arms.
- LOWER BODY** - Focused massage for the feet, calves, thighs and gluteal region.
- DEMO** - For a narrated demo of the chair's features, select **SETTINGS**, then **BLUETOOTH** to verify that the Bluetooth is turned on. The default demo narration volume is OFF; use the up/down navigation buttons on the remote to control the demo narration volume.

CAUTION: The YOGA STUDIO programs contain a fairly intense stretch component. Hold the remote in your hand the first time you experience a YOGA STUDIO program so that you can stop the massage if the stretch is too intense for you. Also, for a less intense stretch, go to **SETTINGS, STRETCH** and set the stretch mode to **OUT**.

2. Before selecting an auto massage program, make sure your feet are pressed firmly against the bottom of the foot/calf massage wells.

IMPORTANT: Shortly after the massage begins, the foot/calf massager extends/retracts to measure the length of your legs. The program then uses this information to tailor your massage to your leg length. If your feet are not pressed firmly against the bottom of the foot/calf massager, your leg length cannot be measured, and the program will not function properly (for example, the stretch function will not activate).



3. Select the desired auto program group to display the program list. The primary program displays at the top of the group, followed by variations of that program.

For all auto programs other than YOGA STUDIO, the program variations are as follows:

- SHIATSU** - A varied massage, using soft, medium and aggressive intensities.
- SWEDISH** - A moderate massage using soft to medium intensity.
- SPORTS** - A massage that starts soft and increases to an aggressive intensity.
- THAI** - A massage that begins aggressively and decreases to a soft intensity.



YOGA STUDIO programs are as follows:

- ENERGIZE** - Vigorous massage with stimulating percussion, a perfect way to begin your day.
- FLEXIBILITY** - A massage to loosen and flex muscles with accompanying air compression in the feet and shoulders.
- BALANCE** - Symmetric massage designed to restore your center.
- BREATHE** - Rhythmic massage to help you focus your breathing and concentration.
- RECOVER** - Intense massage for focused healing to assist in recovery with greater efficiency.
- STRETCH** - Relaxing massage with bend and stretch functionality to provide leg and spine extension.

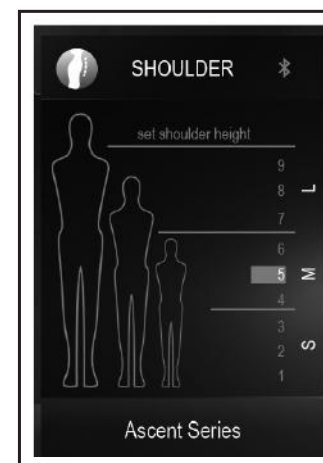

4. Select the desired program. The SHOULDER screen displays.
5. Set the shoulder height to the desired position, ranging from small (1) to large (9). Your massage will automatically be mapped to the selected shoulder height, for maximum effectiveness.
6. Sit back and enjoy a world-class massage!

NOTE: You can access the SHOULDER screen during any massage by pressing one of the **POSITION** buttons on the remote control.

take it easy

USING THE MEDITATION PROGRAMS

Three meditation programs provide the perfect compliment to any meditation by combining relaxing massage with an immersive Sound Soothe track.

1. From the main menu, select **MEDITATION** to display the MEDITATION menu.
2. Choose from the following:

- SLEEP** - Intense back stretch for deep muscle penetration as you wind down to the sounds of twilight.
- CONCENTRATION** - Sync your breath with the rhythmic movement of the chair, and let the sounds of melodic wind chimes relax you into deep meditation.
- UNWIND** - Relax with acupressure for a deep and soothing massage with the enveloping sounds of nature.

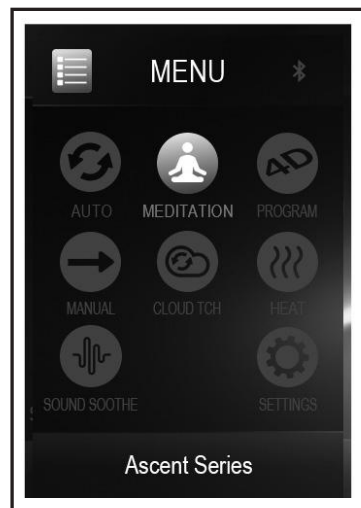

3. To customize your MEDITATION message focus, from the MEDITATION menu select **FOCUS**.
4. Choose from the following:
 - FULL** - Massages your full back.
 - ZONE** - Focuses your massage in a limited zone. Use the **POSITION** buttons to position the massage zone where you want it. Choose from **SHORT** (3"), **MEDIUM** (6"), or **LONG** (9") zone range.
 - SPOT** - Massages your back in a single spot. Use the **POSITION** buttons to position the massage exactly where you need it.

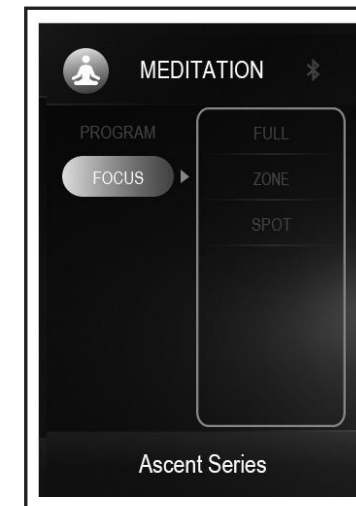

USING THE 4D PROGRAMS

While 2D massage programs massage vertically and horizontally, and 3D programs add depth, 4D programs take massage one step further to include the dimension of variable speed. Massage strokes speed up and slow down mid-stroke, just like the hands of a professional massage therapist, for the most realistic massage yet!

1. From the main menu, select **4D PROGRAM** to display the 4D-PROGRAM menu.
2. Choose from the following:

- SHIATSU** - A varied massage, using soft, medium and aggressive intensities.
- SWEDISH** - A moderate massage using soft to medium intensity.
- SPORTS** - A massage that starts soft and increases to an aggressive intensity.

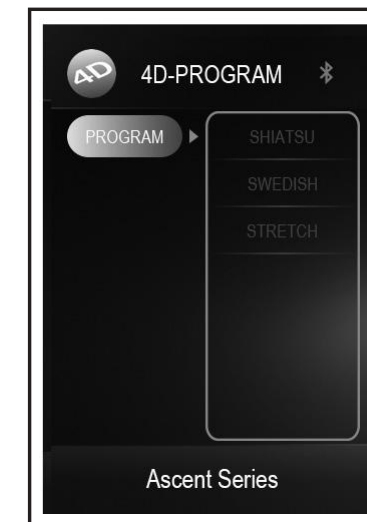
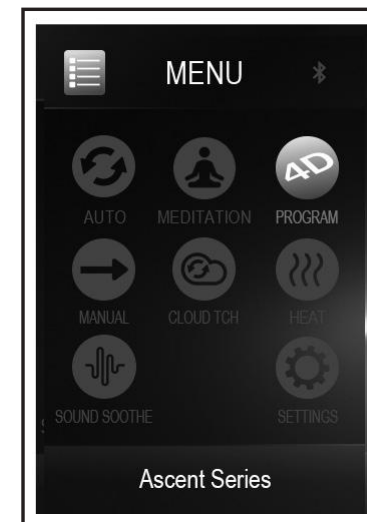

take control

Your Super Novo also lets you customize your own massage using the **MANUAL** massage modes. Start by choosing from six different robotic massage techniques, then focus your massage range and speed.

USING MANUAL MESSAGE MODES

From the main menu, select **MANUAL** to display the MANUAL programs menu. From this menu you can customize your back massage mode, focus, width and speed.

NOTE: Manual mode settings do not affect AUTO, MEDITATION, or 4D programs.

If you have not already selected a shoulder height from the MANUAL programs menu during this massage session, the SHOULDER screen displays. Set the shoulder height to the desired position, ranging from small (1) to large (9). Your massage will automatically be mapped to the selected shoulder height, for maximum effectiveness.

IMPORTANT: After selecting your shoulder height, you cannot select any additional manual settings until the status screen displays with the selected massage mode listed at the top, indicating that the program is now adjusted to your selected setting.

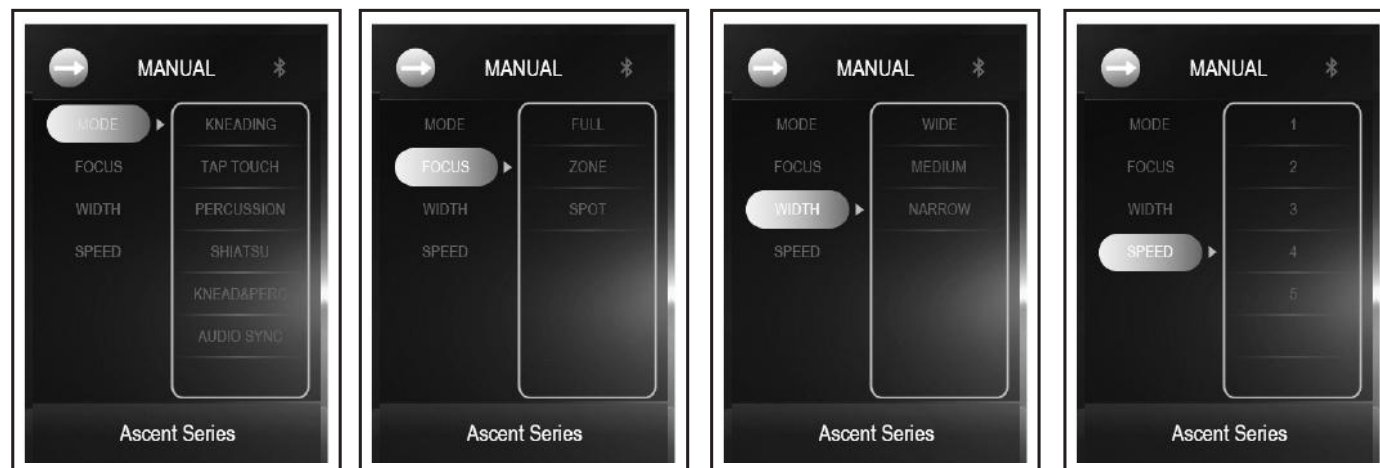
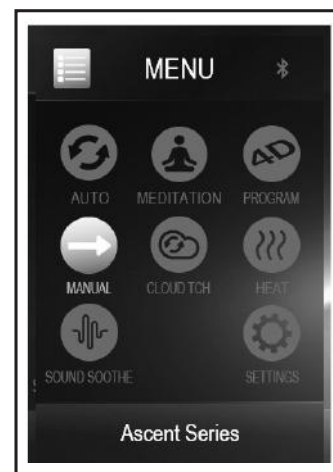

OPTION	MODE	DESCRIPTION
MODE	KNEADING	Kneads your back in a small, circular motion on both sides of your spine simultaneously.
	TAP TOUCH	A pulsing and rolling massage.
	PERCUSSION	Alternates rapid-tapping strokes along the spine to stimulate both spinal muscles and spinal joint areas, emulating the percussive massage technique used in sports medicine for deep muscle therapy.
	SHIATSU	Rolls gently up and down your back near your spine.
	KNEAD & PERCUSS	Combines circular kneading motion with rapid-tapping percussion strokes.
	AUDIO SYNC	When connected to a smartphone or tablet, synchronizes the massage to your music.
FOCUS You must select a massage MODE before selecting the massage FOCUS .	FULL	Massages your full back.
	ZONE	Focuses your massage in a limited zone. Use the POSITION buttons to position the massage zone where you want it. Choose from SHORT (3"), MEDIUM (6"), or LONG (9") zone range.
	SPOT	Massages your back in a single spot. Use the POSITION buttons to position the massage exactly where you need it.
WIDTH		Adjusts the horizontal massage range during Tap Touch, Percussion, or Shiatsu massage modes. Options are: WIDE (default), MEDIUM , or NARROW . TIP: When the status screen is displayed, use the navigation buttons to configure the settings in the upper left-hand corner.
SPEED		Adjusts the Kneading, Tap Touch, Percussion, and Knead & Percuss massage speed. TIP: When the status screen is displayed, use the navigation buttons to configure the settings in the upper left-hand corner.

take control

You can also add up to four air massage zones, and customize the air massage intensity. Then add backrest and/or footrest heat, and adjust the temperature!

USING CLOUD TOUCH AIR MASSAGE

You can enjoy an independent CLOUD TOUCH air massage, choosing from one or more massage areas and setting the intensity.

NOTE: The CLOUD TOUCH intensity setting also applies to AUTO, MEDITATION, and 4D programs.

1. From the main menu, select **CLOUD TCH** to display the CLOUD TOUCH menu.
2. Select **FOCUS**, then select the area(s) you wish to activate (the default is FULL), or select OFF to turn the CLOUD TOUCH massage off. You must select a massage focus before selecting the intensity.
3. Select **INTENSITY**, then select the desired air intensity. The default is LOW.





TIP: When the status screen is displayed, press the **CLOUD** button on the remote control to adjust the CLOUD TOUCH intensity. The selected intensity displays next to CLOUD TCH in the upper left corner of the main screen. You can also use the navigation buttons to adjust the CLOUD TOUCH intensity in the upper left-hand corner.

ADJUSTING THE HEAT

Your Super Novo has heat in both the backrest and the foot/calf massager. To access the heat controls:

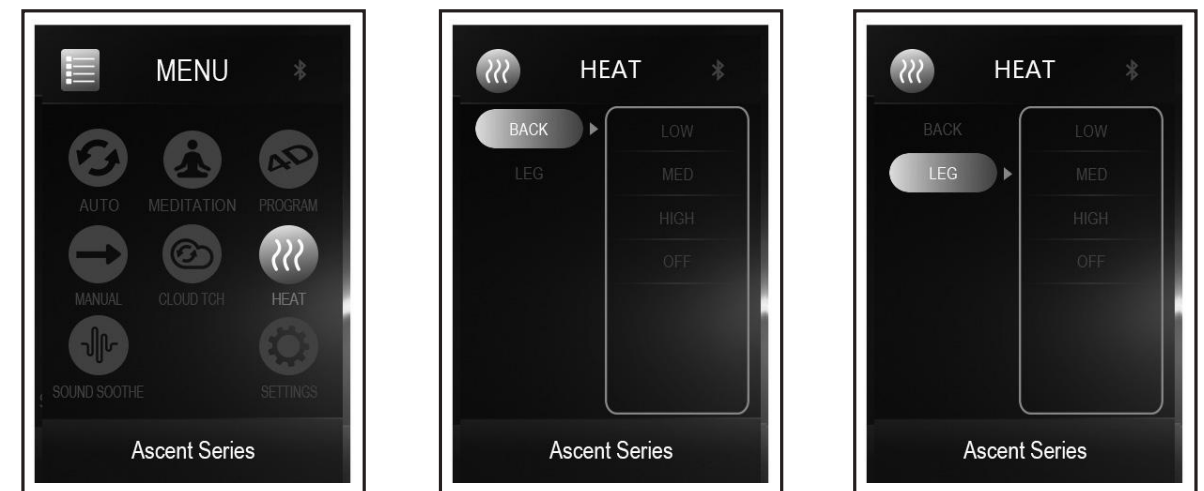
1. From the main menu, select **HEAT**.
2. Select **BACK** or **LEG**, then choose **LOW**, **MED**, **HIGH**, or **OFF** (the default is OFF).



TIP: Press the fingertip control  button on the left-hand armrest or the **HEAT** button on the remote to turn both the backrest and foot/calf massager heat on at medium temperature.

take control

You can adjust your robotic massage intensity to suit your current need, and set the desired message duration.

SETTING 3D BACK MASSAGE INTENSITY

You can choose from five robotic massage intensity settings, which affect both auto and manual massage programs.

NOTE: A massage program must be running before you can select a massage intensity. You cannot set message intensity during MEDITATION programs.

1. From the main menu, select **SETTINGS** to display the SETTINGS menu.
2. Select **INTENSITY**, then select the desired back massage intensity. The default is SOFT.

TIP: When the status screen is displayed, use the navigation buttons to configure the intensity setting (called 3D) in the upper left-hand corner.



CONFIGURING MESSAGE DURATION

You can set your message duration to 10 (default), 20, or 30 minutes.

1. From the main menu, select **SETTINGS** to display the SETTINGS menu.
2. Select **TIME**, then select the desired message duration.



take control

Your Super Novo calf massager has a lot of flexibility. You can manually adjust the calf massager from your knee to your lower calves, or set it to **AUTO GLIDE** mode, which moves up and down automatically. You can also control the underfoot roller speed.

SETTING THE UNDERFOOT ROLLER SPEED

You can set the underfoot roller speed to slow, medium, or fast. You can also turn the rollers off. This setting affects both manual and auto massage programs.

1. From the main menu, select **SETTINGS** to display the SETTINGS menu, then scroll down to the second screen.
2. Select **FOOT SPD**, then select the desired speed. The default is SLOW.

TIP: When the status screen is displayed, use the navigation buttons to configure the FOOT SPD setting in the upper left-hand corner.

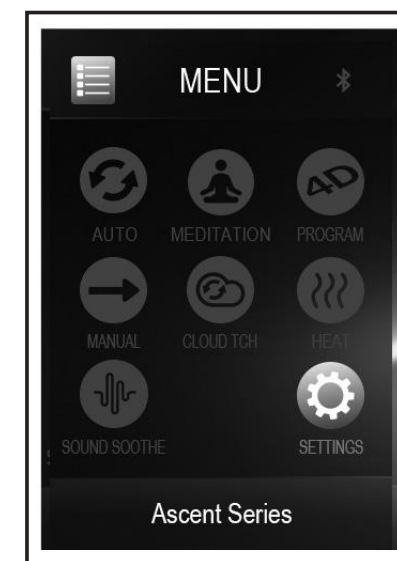
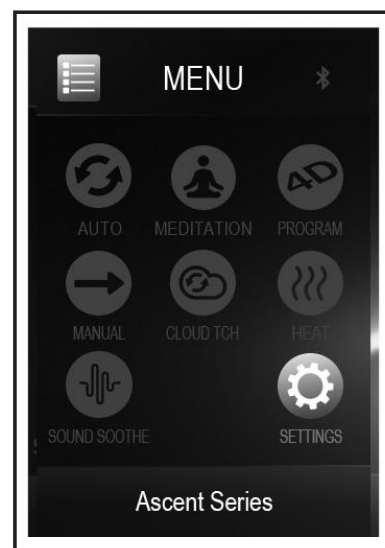

- Foot massage too soft? Remove the softening soles from underneath your feet. Simply open the foot/calf massage well zippers, remove the softening soles from the bottom of the massage wells, then close the zippers.

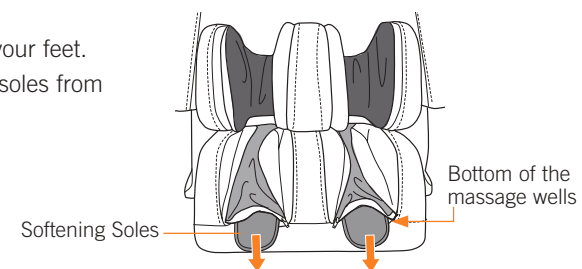

take control

For those programs that include the Stretch feature, you can choose whether to stretch your legs outward or downward. You can also configure the chair's BLUETOOTH setting, which must be ON to use SOUND SOOTHE, narrated DEMO, and to play music through the chair's speakers.

CONFIGURING AND DISABLING THE STRETCH FEATURE

The YOGA STUDIO, 4D STRETCH, and DEMO programs all include a STRETCH feature. You can set the stretch direction to stretch your legs either OUT or DOWN (default). You can also turn the STRETCH feature OFF.

1. From the main menu select **SETTINGS** to display the SETTINGS menu.
2. Select **STRETCH**, then select the desired setting.

CAUTION: The stretch is fairly intense. Hold the remote in your hand the first time you experience a one of the programs that contains stretch so that you can stop the massage if the stretch is too intense for you. For a less intense stretch, set the STRETCH direction to **OUT**.

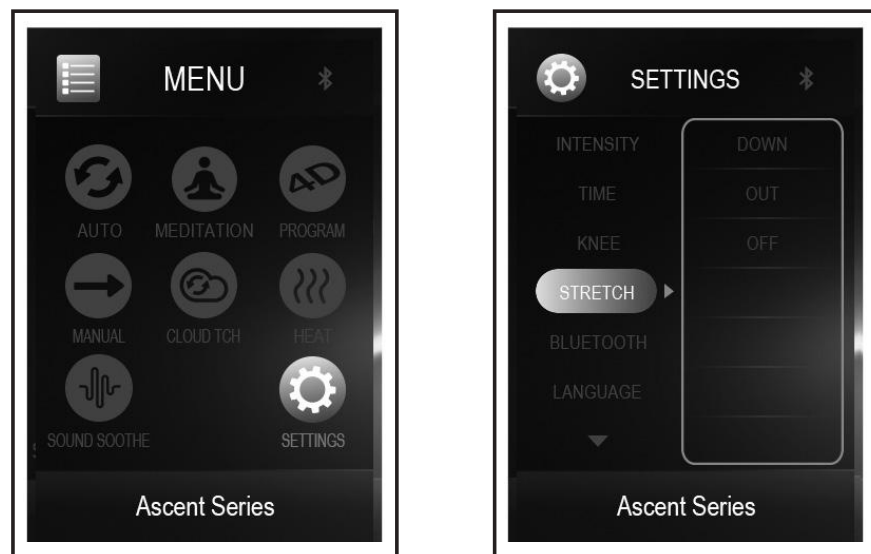

CONNECTING A DEVICE TO THE ALTEC LANSING PREMIUM SOUND SYSTEM

Your massage chair contains built-in high-quality Altec Lansing speakers, to which you can connect via Bluetooth. It's important to ensure that the BLUETOOTH setting is set to ON before using SOUND SOOTHE, narrated DEMO, or playing music through the chair's speakers. The default BLUETOOTH setting is ON.



1. From the main menu, select **SETTINGS** to display the SETTINGS menu.
2. Select **BLUETOOTH**, then verify that it is set to ON. The massage chair is now discoverable by your device.
3. Using your device, scan for Bluetooth devices and select **SUPER NOVO** (chair serial number) to connect. *See your device instructions for more information.*
4. Enjoy your favorite music along with your favorite massage!



take control

You can choose to view the remote in one of four different languages. And you can turn off the beep you hear whenever you push a remote control button.

SELECTING A LANGUAGE

You can choose to display all interface text in either English (default), Chinese, Korean, or Vietnamese.

1. From the main menu, select **SETTINGS** to display the SETTINGS menu.
2. Select **LANGUAGE**, then select the desired language.

If you select a non-English language that you do not understand, follow these steps to return the display to English:

1. Power the chair off, and then on.
2. Select  to display the SETTINGS screen.
3. Select the sixth option on the screen to display the four languages on the right-hand side of the screen.
4. Select **EN** to restore the display to English.

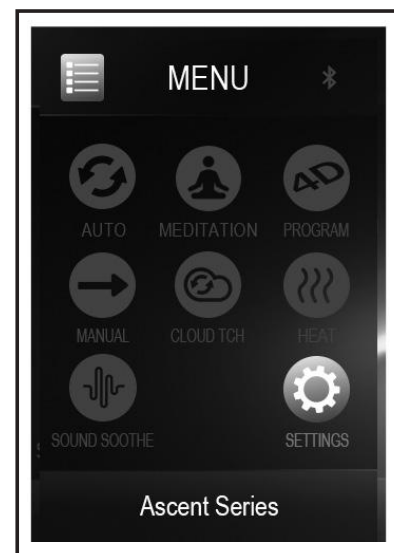

CONFIGURING REMOTE NAVIGATION SOUND

You can choose whether or not to hear a beep when you push remote control buttons.

1. From the main menu, select **SETTINGS** to display the SETTINGS menu, then scroll down to the second screen.
2. Select **BEEP**, then select **ON** (default) or **OFF**.

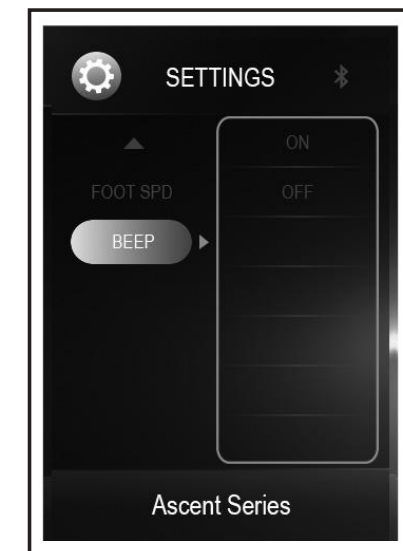
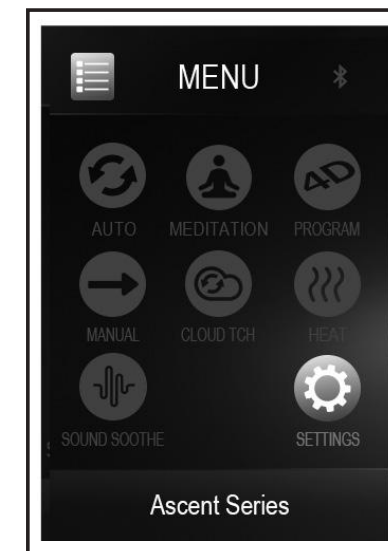

take control

Top off your massage with one of Sound Soothe's eight soothing nature sounds — you can even control the volume.

ENJOY SOOTHING NATURE SOUNDS

You can choose from eight relaxing SOUND SOOTHE nature sounds to accompany your massage.

IMPORTANT: The BLUETOOTH setting must be **ON**.

1. From the main menu, select **SETTINGS** to display the SETTINGS menu.
2. Select **BLUETOOTH** and verify that Bluetooth is set to **ON**.
3. From the main menu select **SOUND SOOTHE**.
4. Select **SOUND**, then choose the desired nature sounds.
5. Select **VOLUME** to set the desired volume. The default is 2.

TIP: To control the volume, press the fingertip control volume button on left-hand armrest then use the outer silver knob.

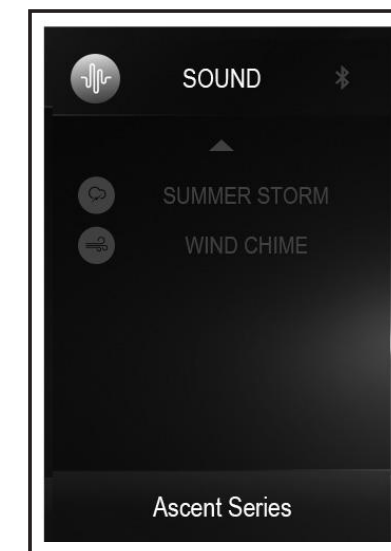
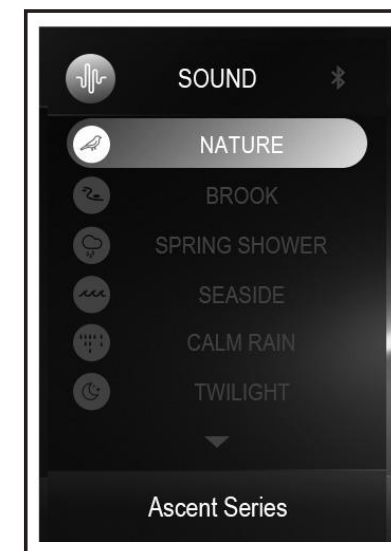
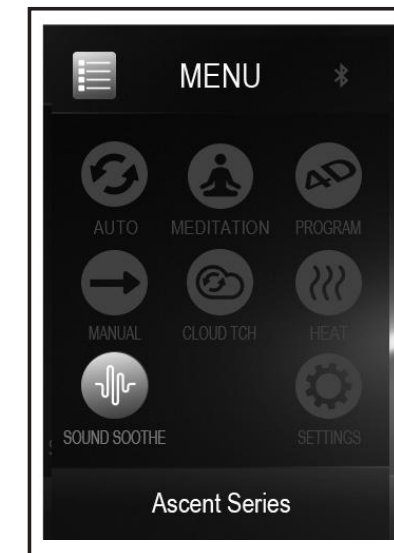

take control

CONTROL YOUR SUPER NOVO FROM YOUR PHONE!

Download the Super Novo app to control your massage chair from your phone or tablet! Just download the app, make sure the chair's BLUETOOTH setting is ON, connect to the chair (the Bluetooth ID is the chair's serial number), and you're set to go! If your device has a magnet on the back, use the handy magnetic remote holder to hold it in perfect position for use during your massage.



Download the app from the



or



CONTROL YOUR MESSAGE HANDS-FREE USING AMAZON ALEXA AND THE VIRTUAL THERAPIST BY HUMAN TOUCH

Your new Super Novo is Alexa enabled with



The Super Novo massage chair offers a new and distinctive user experience technology called Virtual Therapist. By pairing the power of a Human Touch massage chair with Amazon Alexa's voice recognition, the Super Novo is the first massage chair to implement Alexa capability. This feature is an experience unlike anything else — understanding and anticipating the user's preferences for a truly unique and personalized massage.

Get your complimentary Virtual Therapist Bridge that will allow your Super Novo to work with **Amazon Alexa**.

1. Go to: www.humantouch.com/VTBridge
2. Fill in the form. You will need the Serial Number located on the back of your chair to complete the form.
3. Your bridge will arrive 2 - 3 weeks after we receive your submission.



care and maintenance

To keep your product working and looking its best, please follow these simple care guidelines.

WARNING:

1. Be sure to disconnect the power cord from the electrical outlet before cleaning.
2. When cleaning the controller or power switch, use a dry cloth only. Never use a damp cloth to clean the controller or power switch.
3. Be sure to test any cleaning solution on a small, inconspicuous part of the product to ensure that the color does not fade prior to using the solution on the entire product surface.
4. Do not use benzene, thinner or any other solvents on your product.

Cleaning Code Standard: W

To maintain your Human Touch product in optimum condition, dust it frequently and/or vacuum it with a soft brush vacuum extension. If your product becomes dirty, use a water-based upholstery cleaner only. To treat stains, spot clean with an upholstery shampoo or a mild detergent foam. To clean the foot/calf massage well inserts, remove the inserts from the chair, hand-wash with a mild detergent, then line dry.

Maintenance and Repair:

1. The mechanics of this product are specially designed and constructed to be maintenance free. No periodic lubrication or servicing is required.
2. Your chair should only be serviced by an authorized service center.
3. Replace the four 9V batteries that power the battery backup system after each use or once a year if unused.

Use and Storage Environment:

1. When not in use for a long period of time, we recommend that the chair be covered, the power cord be coiled and that the unit be placed in an environment free of dust and moisture.
2. Do not store near heat or open flame.
3. Do not leave this product exposed to direct sunlight for long periods of time. This may cause fading or damage.
4. Do not use or store in extreme temperatures; product stored in cold temperatures may require 48 hours at room temperature to function properly.
5. Product should be used and stored in an environment with non-condensing humidity ranging from 10 to 80%; excessive humidity will damage the mechanics.

Miscellaneous:

1. Foreign objects should not be inserted between the massage nodes or the unit housing.
2. Care should be taken not to overload the unit.

having trouble?

Your Super Novo massage chair is a sophisticated combination of mechanics, electronics, and software working together to give you the ultimate massage. With such complexity comes opportunity for what we like to call massage chair “confusion.” So, should your massage chair exhibit any abnormal behavior, please do the following to fully reset the chair:

1. Press the **ON/OFF** button on the remote, select **POWER OFF** then select **RESTORE** to restore the chair to the upright position.
2. Turn the chair's power switch (on the rear of the chair) to Off.
3. Unplug the chair from the power source.
4. Wait 30 seconds.
5. Plug the chair back into the power source, then turn the power switch back On.

Just like with any other electronics, this simple reset sequence will resolve many issues. If, however, your issue remains, please do the following before contacting our customer experience team (this will help us help you much more quickly):

1. Locate the serial number on label on the back of your chair and write it down.
2. Locate your proof of purchase, as we will need it to process any warranty claim.
3. Write down the specific steps you took before experiencing the problem. For example: “I sat down in the chair, then I selected Cloud Touch on the remote, then I selected Foot/Calf, then I heard a loud noise that is not normal.”
4. Now you're ready to contact us!

Having Trouble? Contact our Customer Experience team at **800-355-2762**,
Monday - Friday, 6:00 AM to 5:00 PST or **csadmin@humantouch.com**

Specifications*

Operating Voltage:	AC110-120V 60 Hz
Power Consumption:	1.9A
USB Port:	5V, 500MA
Chair Size (Upright):	63"L x 33.25"W x 45.5"H
Chair Size (Reclined):	74"L x 33.25"W x 32"H
Required Recline Clearance:	4"
Product Weight:	294 Lbs.
Maximum Load Weight:	285 Lbs.

**Specifications are subject to change without prior notice.*

Human Touch® Super Novo

Fauteuil de massage



humantouch.com
855.794.5660

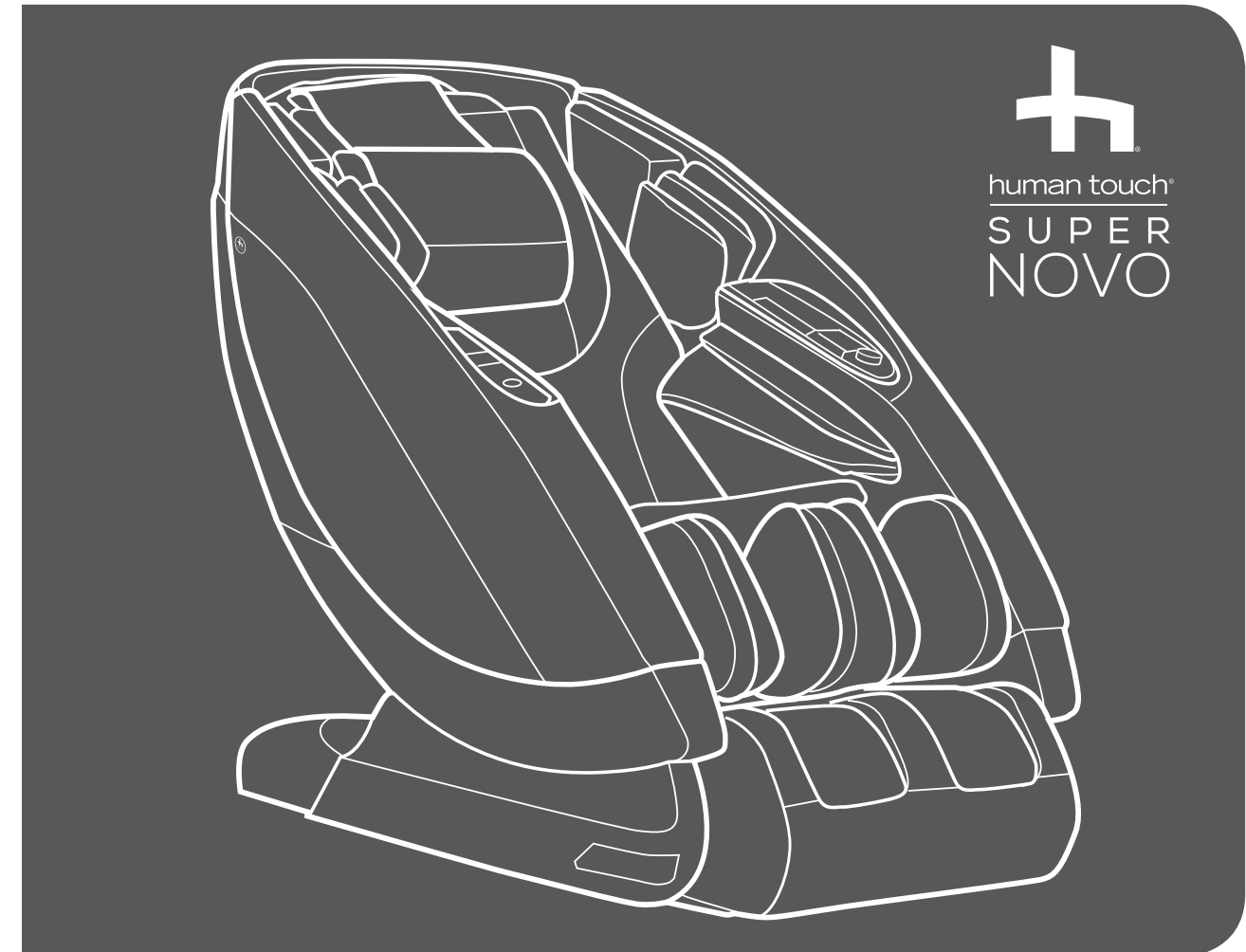

mode d'emploi
et d'entretien

Enregistrez votre produit **EN LIGNE** dès maintenant

www.humantouch.com/register

Enregistrez votre produit **EN LIGNE** dès maintenant

www.humantouch.com/register



Grâce à une expérience de plus de quatre décennies, Human Touch s'est établi comme un chef de file de l'industrie en changeant la vie de ses clients grâce à des produits et services qui les aident à se sentir mieux, à performer davantage et à être à leur meilleur. Élaborés en collaboration avec des experts du domaine médical et de l'industrie, nous offrons des produits qui allient une technologie brevetée, le savoir-faire et une ergonomie intelligente avec une conception supérieure : le soulagement thérapeutique pour tous.

Nos fauteuils de massage, nos fauteuils inclinables Perfect Chair^{MD} et notre gamme de solutions innovantes possèdent tous les mêmes attributs en matière de convivialité, de souci de la performance et de la qualité, en plus d'une conception qui s'adapte à la plupart des modes de vie. Ces qualités sont très appréciées de nos clients et nous valent de nombreuses reconnaissances et de nombreux prix dans l'industrie. Ainsi, Human Touch permet aux gens de vivre en meilleure santé, avec plus de vitalité, que ce soit au niveau professionnel ou personnel, au quotidien. Alors que de plus en plus de gens prennent conscience des bienfaits du mieux-être, Human Touch élargit son leadership de marque et offre des solutions dont tous peuvent profiter.

humantouch.com



Enregistrez votre produit à www.humantouch.com pour que votre produit figure dans notre système, ce qui simplifiera le processus de la garantie, si jamais vous en aviez besoin.

©2019 Human Touch^{MD}, LLC. Brevets en instance et droits de propriété intellectuelle en vigueur. Aucune garantie quant aux bénéfices médicaux de ce produit n'est offerte, qu'elle soit expresse ou implicite. Human Touch est une marque de commerce de Human Touch^{MD}, LLC. ALTEC LANSING et les logos connexes sont des marques déposées de AL Infinity. Celles-ci sont utilisées sous licence.

Human Touch[®] Super Novo

Fauteuil de massage

Vous ne rêvez pas.
C'est bien vous, à **votre meilleur.**
Votre esprit à son plus vif.
Votre corps rajeuni.
Votre âme dynamisée.
Voici la série **Human Touch^{MD} Ascent.**

FRANÇAIS

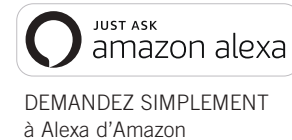

Le Super Novo captive grâce à sa construction monocorps qui offre un massage tridimensionnel sur la totalité de votre colonne jusqu'au bas de cuisse. Profitez des programmes de méditation qui combine une trame sonore apaisante à votre massage pour vous aider à vous concentrer sur votre respiration et à atteindre un nouvel état d'être détendu. Pour détendre les muscles et aider à soulager la douleur, les programmes de Yoga Studio utilisent une pression et un étirement en profondeur.

Laissez-vous immerger totalement dans la mélodie enveloppante de votre musique favorite en vous connectant par l'entremise de Bluetooth avec le système sonore intégré Altec Lansing de qualité supérieure ou écoutez l'une des huit pistes sonores apaisantes sur le thème de la nature (programmées dans le fauteuil) et sentez comment le stress se dissipe de votre corps. Téléchargez l'application Novo intuitive sur votre appareil Android ou iOS et soudainement votre téléphone devient un contrôleur élégant pour votre fauteuil. Ensuite, il y a bien sûr le Virtual Therapist (thérapeute virtuel). Le fauteuil Super Novo est le premier en son genre à mettre en œuvre les capacités d'Alexa de façon significative. Demandez au Virtual Therapist de vous faire un massage et savourez le doux glissement du balayage incliné de votre dos dans un état de détente parfait.



MATIN ET SOIR, SALUEZ LA JOURNÉE AVEC UN FAUTEUIL DE MASSAGE HUMAN TOUCH^{MD} DE LA SÉRIE ACCENT ET CONCRÉTISEZ VOTRE PLEIN POTENTIEL.

consignes de sécurité

CONSIGNES DE SÉCURITÉ IMPORTANTES

Lorsque vous utilisez un appareil électrique, vous devez toujours suivre les précautions de base suivantes :

Lisez toutes les instructions avant d'utiliser cet appareil.



DANGER: Afin de réduire les risques d'électrocution :

Débranchez toujours cet appareil de l'alimentation électrique dès que vous avez fini de l'employer et avant de le nettoyer.



MISE EN GARDE: Afin de réduire les risques de brûlure, d'incendie, d'électrocution ou de blessure :

- Tenez vos mains et vos doigts éloignés du mécanisme de massage et des rouleaux lorsqu'ils sont en marche. Si vous touchez au mécanisme, les rouleaux risquent de se comprimer et de vous blesser.
- Si le cordon d'alimentation est endommagé, il doit être remplacé par le fabricant, son représentant de service ou un technicien qualifié afin d'éviter tout danger.
- Un appareil ne devrait jamais être laissé sans surveillance lorsqu'il est branché. Débranchez l'appareil de l'alimentation lorsque vous ne l'employez pas et avant d'y insérer ou d'en retirer des pièces.
- Ne faites pas fonctionner cet appareil avec une couverture ou sous un oreiller. Une surchauffe pourrait survenir et causer un incendie, une électrocution ou des blessures.
- Une surveillance étroite est nécessaire lorsque ce fauteuil est employé près ou par des enfants ou des personnes handicapées. Gardez les enfants à l'écart du repose-pied déployé (ou autres pièces semblables).
- Employez ce fauteuil à ce pour quoi il a été conçu, tel que décrit dans ce guide. Employez uniquement les accessoires recommandés par le fabricant.
- N'employez jamais ce produit si son cordon ou sa fiche d'alimentation sont endommagés, s'il ne fonctionne pas correctement, s'il a été échappé ou endommagé ou s'il a été immergé. Retournez ce fauteuil à un centre de service pour examen et réparation.
- Ne transportez pas cet appareil en tirant sur son cordon d'alimentation. N'utilisez pas le cordon d'alimentation comme une poignée.
- Éloignez toujours le cordon d'alimentation de toute source de chaleur.
- Ne faites jamais fonctionner ce fauteuil si ses trappes d'aération sont obstruées. Maintenez les trappes d'aération exemptes de peluche, de cheveux et de substances semblables.
- N'échappez ni n'insérez jamais aucun objet dans aucune ouverture.
- N'employez pas ce fauteuil à l'extérieur.
- Ne faites pas fonctionner dans un endroit où on utilise des produits à bombe aérosol (vaporisateur) ou dans un endroit où de l'oxygène est administré.
- Pour débrancher, mettez toutes les commandes à la position O (arrêt) et retirez la fiche de la prise.
- Ne massez aucune partie du corps qui soit enflée, inflammée ou présentant des éruptions.
- Ne massez pas vos jambes si vous souffrez de douleurs idiopathiques.
- N'employez pas cet appareil sur une surface humide ou lorsqu'une partie de votre corps est en contact avec une structure de plomberie ou autre structure similaire.
- Ne branchez cet appareil qu'à une prise correctement mise à la terre. Consultez les INSTRUCTIONS DE MISE À LA TERRE.
- N'employez pas ce fauteuil s'il émet un bruit plus élevé que le son normal.
- Ne vous mettez pas debout sur ou dans l'appareil. N'utilisez cet appareil qu'en position assise.
- Utilisez les surfaces chauffantes avec précaution. Risque de brûlures graves. N'utilisez pas cet appareil sur une zone épidermique sensible ou si vous souffrez de mauvaise circulation sanguine. Ce produit peut être dangereux s'il est utilisé par des enfants ou des personnes handicapées sans surveillance.

Consignes de sécurité

- Nous recommandons le port de vêtements confortables pour l'emploi de ce produit.
- Une position détendue est nécessaire afin de bénéficier des avantages de ce fauteuil. Ne mettez jamais de pression sur aucune partie de votre corps reposant sur le dossier lorsque que les rouleaux sont en mouvement.
- Si vous éprouvez un inconfort anormal lorsque vous employez ce produit, éteignez-le immédiatement et cessez son emploi. Consultez votre médecin.
- Ne vous assoyez pas sur le système de commande.
- Ne tirez pas sur le cordon d'alimentation.
- Si vous employez ce produit après une période de rangement prolongée, vérifiez son bon fonctionnement au préalable.
- Assurez-vous toujours qu'aucun obstacle ne se trouve derrière le fauteuil. Assurez-vous de disposer d'un espace suffisant pour incliner le fauteuil.

CONSERVEZ CE MODE D'EMPLOI

Ne réparez pas ce fauteuil vous-même.

Ce fauteuil est conçu pour un usage personnel au foyer. Tout usage à des fins commerciales annulera la garantie.

Consignes de mise à la terre :

Ce fauteuil doit être branché sur un circuit avec mise à la terre. En cas de mauvais fonctionnement ou de bris, la mise à la terre réduit le risque d'électrocution en permettant au courant électrique d'emprunter le chemin offrant le moins de résistance. Ce fauteuil est pourvu d'un cordon d'alimentation doté d'un conducteur et d'une fiche de mise à la terre. La fiche doit être branchée dans une prise correctement installée et mise à la terre conformément aux ordonnances et aux codes locaux.



DANGER : Un branchement inadéquat du conducteur de mise à la terre entraîne un risque d'électrocution. Consultez un électricien ou un technicien qualifié si vous n'êtes pas certain que ce fauteuil soit correctement mis à la terre. Ne modifiez pas la fiche accompagnant le fauteuil – si elle ne s'insère pas dans la prise, faites installer une prise appropriée par un électricien qualifié.

Ce fauteuil convient à un circuit de courant nominal de 120 volts. Il est doté d'une fiche de mise à la terre semblable à celle illustrée sur la figure A. Au cas où une prise correctement mise à la terre ne serait pas disponible, un adaptateur temporaire, semblable à celui illustré sur les figures B et C, peut être employé pour brancher cette fiche à une prise de courant à deux trous, tel qu'illustré sur la figure B. L'adaptateur temporaire ne doit être employé que le temps qu'il faudra à faire installer une prise correctement mise à la terre (figure A) par un électricien qualifié. L'onglet rigide de couleur verte sortant de l'adaptateur doit être branché à une prise permanente, telle un couvercle de boîte de sortie correctement mise à la terre. L'adaptateur doit être retenu par une vis de métal.

Pour tous les produits dotés d'un cordon d'alimentation mis à la terre :

Méthodes de mise à la terre :

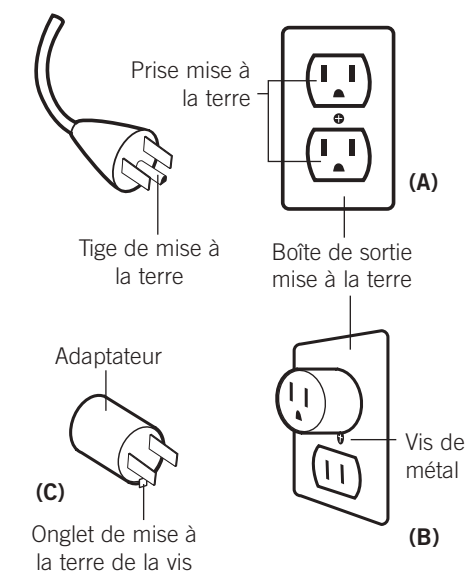

L'utilisation d'un adaptateur temporaire est interdite au Canada.



Cet appareil est conforme à la Partie 15 du règlement de la FCC. L'utilisation de l'appareil est assujettie aux deux conditions suivantes : (1) Cet appareil peut causer des interférences nuisibles, et (2) il doit accepter toute interférence reçue, y compris les interférences qui pourraient causer un fonctionnement indésirable.



MISE EN GARDE : Ce fauteuil est doté d'un dispositif de réinitialisation thermique de protection. Il s'agit d'une caractéristique de sécurité supplémentaire installée afin de vous protéger contre la surchauffe du fauteuil. Si le fauteuil s'arrête soudainement et que vous ne pouvez le remettre en marche, mettez le bouton d'alimentation générale, situé à l'arrière du fauteuil, à la position d'arrêt. Attendez au moins 30 minutes avant de le remettre en marche. Si vous n'éteignez pas le fauteuil, il pourrait se remettre en marche inopinément une fois le dispositif refroidi.

préparez-vous

Ouvrez la boîte

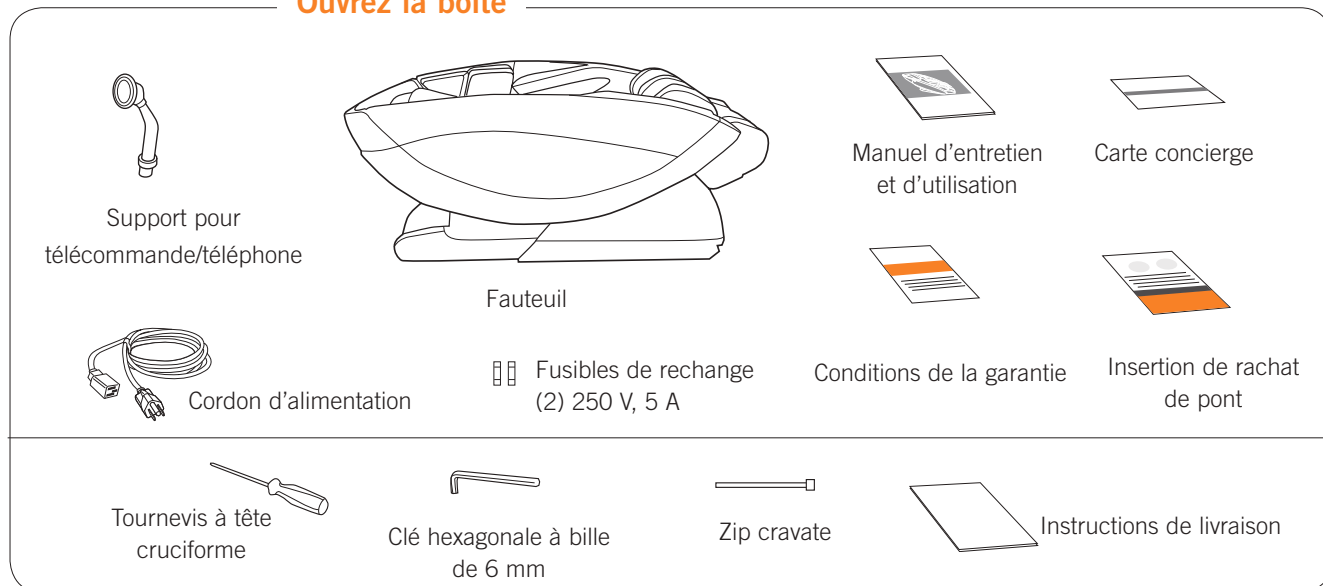

CHOISISSEZ UN EMPLACEMENT

Lorsque vous décidez de l'endroit où vous mettrez votre Super Novo, prenez en compte les facteurs suivants :

- Placez l'appareil sur une surface plane, à l'abri des rayons directs du soleil ou de toute autre source directe de chaleur (pour éviter la décoloration).
- Si vous désirez placer l'appareil sur une surface dure, il est recommandé de le poser une moquette ou un tapis doux, afin d'éviter d'endommager le plancher (minimum 121,9 cm x 71,1 cm).
- Pour accommoder le repose-pieds lorsqu'il est déployé, assurez-vous que l'espace devant le fauteuil offre un dégagement d'au moins 61 cm.
- Pour que le fauteuil ne frappe pas le mur lorsqu'il est incliné, assurez-vous qu'il existe un dégagement d'au moins 10 cm derrière celui-ci.

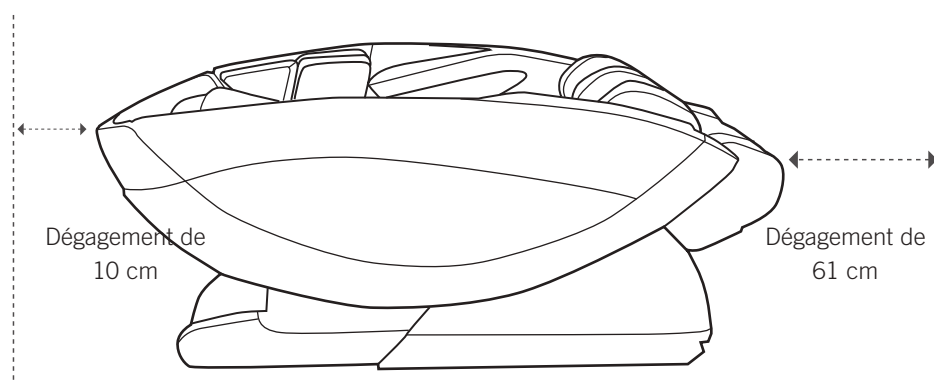

L'assemblage du fauteuil est aisé. Il vous suffit de brancher le cordon d'alimentation et voilà!

DÉPLACEZ LE FAUTEUIL À L'EMPLACEMENT SOUHAITÉ

MISE EN GARDE : Pour éviter de vous blesser et d'endommager le produit, faites en sorte que deux personnes ou plus déplacent le fauteuil.

1. La première personne prend l'intérieur de l'appuie-tête tandis que la deuxième personne plie le repose-pieds sur le siège, puis saisit l'avant de chaque panneau.
2. La première personne pousse vers le bas sur l'appuie-tête pour faire tourner le fauteuil sur ses roues de déplacement alors que la deuxième personne soulève l'avant des panneaux latéraux.
3. Roulez le fauteuil sur ses roues de déplacement jusqu'à l'endroit souhaité.
4. Abaissez doucement le fauteuil, jusqu'au plancher.

MISE EN GARDE : Le fauteuil ou le plancher risquent d'être endommagés si vous échappez l'avant du fauteuil.

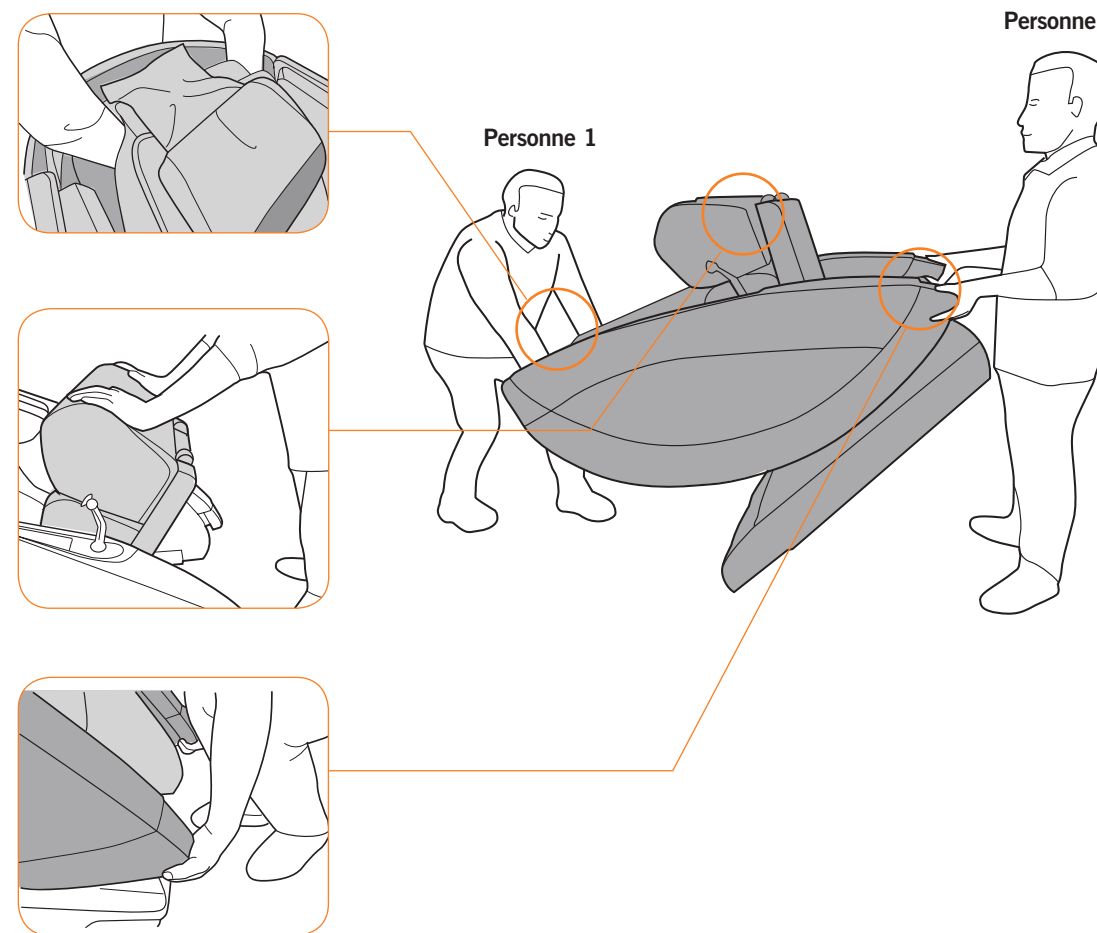

préparez-vous

BRANCHEZ LE FAUTEUIL ET METTEZ-LE SOUS TENSION

1. Branchez le cordon d'alimentation dans une prise de 120 volts mise à la terre.
2. Mettez l'interrupteur d'alimentation se trouvant à l'arrière du fauteuil en position de marche (On).

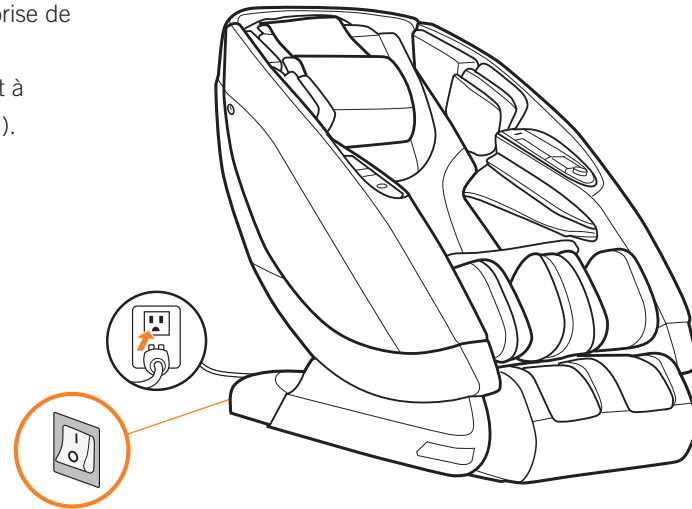

INSTALLER LE SUPPORT MAGNÉTIQUE POUR TÉLÉCOMMANDE/ TÉLÉPHONE (EN OPTION)

1. Retirez le bouchon en caoutchouc du trou de support pour télécommande/téléphone.
2. Insérez le support pour télécommande/téléphone dans le trou, puis tournez-le dans le sens horaire pour qu'il s'enfonce entièrement dans le trou, à égalité avec le panneau de bras.

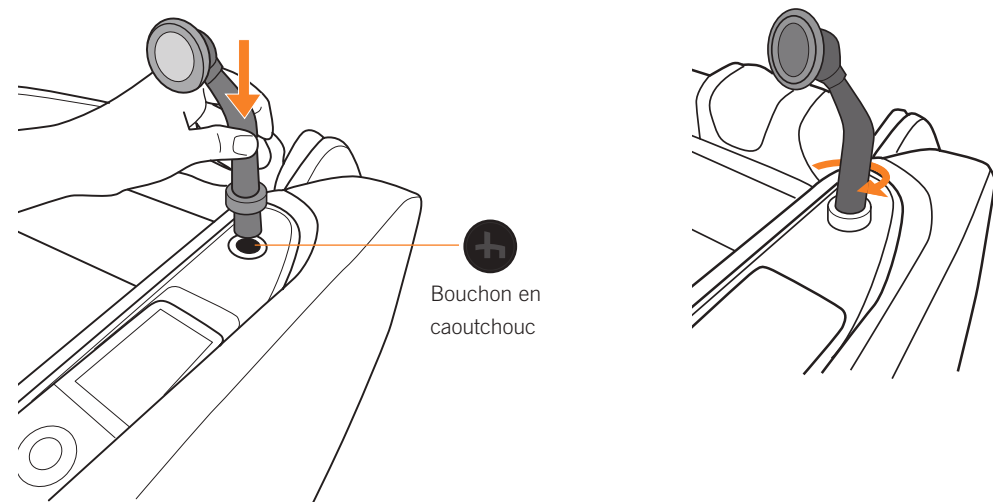

INSTALLER LES PILES DANS LE SYSTÈME DE SECOURS À PILES

Votre Super Novo est doté d'un système de secours à piles qui permet de l'incliner une fois pour sortir du fauteuil dans l'éventualité d'une panne de courant (piles non comprises). Pour alimenter le système de secours à piles, vous aurez besoin de quatre piles alcalines de 9 volts de haute qualité.

Pour installer les piles :

1. Retirez le couvercle du compartiment des piles du panneau en plastique arrière.
2. Connectez une pile 9 volts à chacun des quatre connecteurs de pile.
3. Disposez les piles de manière à ce que les fils fassent face vers l'arrière.
4. Installez les piles dans le compartiment qui leur est destiné.
5. Posez le couvercle du compartiment des piles.

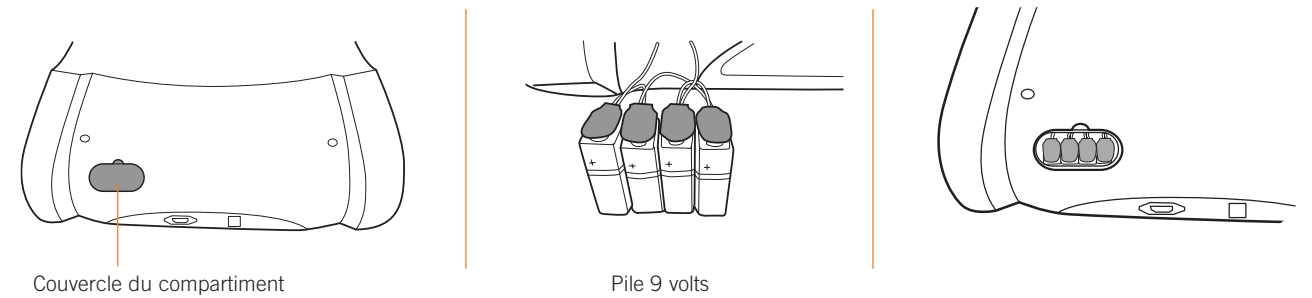

IMPORTANT: Remplacez les piles après chaque utilisation ou une fois par année; si elles n'ont pas été utilisées.

se familiariser

UTILISATION DE LA TÉLÉCOMMANDE

L'écran d'état s'affiche pendant votre massage et vous fournit une référence rapide pour obtenir les renseignements qui suivent. Non seulement cet écran pratique montre l'état actuel de chacun des réglages, mais vous permet de configurer les paramètres dans le coin supérieur gauche de l'écran. Utilisez les boutons de navigation vers le haut et vers le bas pour basculer entre les réglages; utilisez les boutons gauche/droite pour procéder au réglage.



MENU — Permet d'afficher le menu principal. Appuyez deux fois pour revenir en arrière d'un écran.

AUTO — Affiche le menu Auto Programs (programmes automatiques). Lorsqu'un programme automatique fonctionne, appuyer sur ce bouton pour basculer entre les programmes automatiques. Le programme actif s'affiche au haut de l'écran d'état.

CLOUD — Lorsque l'écran d'état s'affiche, appuyez pour régler l'intensité de Cloud Touch. L'intensité sélectionnée s'affiche dans le coin supérieur gauche de l'écran.

ARRIÈRE — Appuyez ici pour élever ou abaisser le dossier.

DÉPLOIEMENT DES JAMBES — Appuyez sur ce bouton et maintenez-le enfoncé pour déployer le repose-pieds.

REMARQUE : Pendant les programmes automatiques, la longueur de vos jambes est mesurée automatiquement et le programme s'ajuste en conséquence.

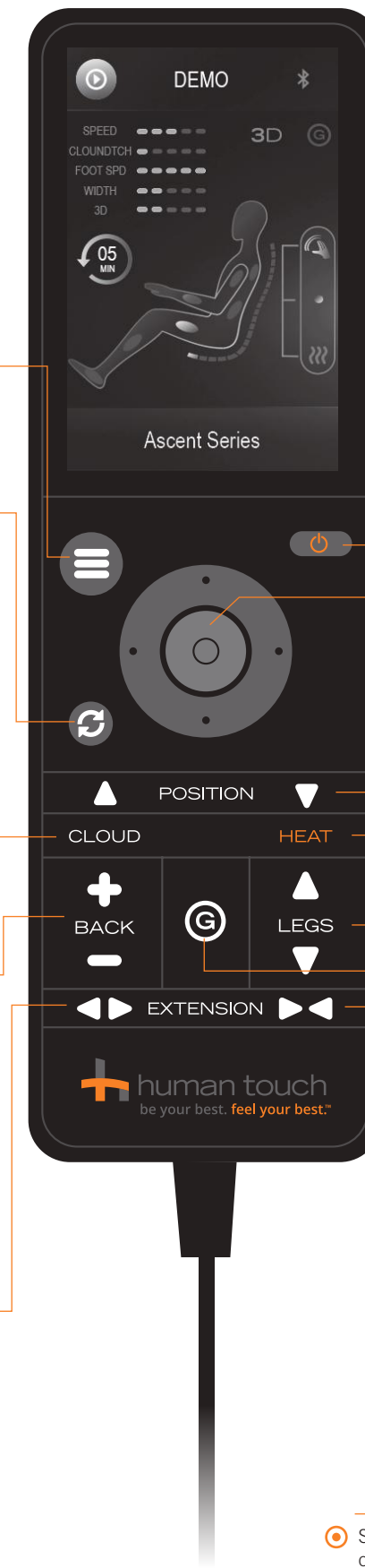

Si le fauteuil est inutilisé pendant trois minutes, l'écran du contrôleur s'éteint automatiquement. Appuyez sur le bouton **ON/OFF** pour reprendre l'utilisation. Tous les paramètres du fauteuil sont réinitialisés à la position par défaut.

se familiariser

UTILISER LES COMMANDES À PORTÉE DE DOIGTS

Grâce à un panneau de commande situé sur l'accoudoir gauche, les fonctions principales se trouvent à portée de doigts

- PRESSION RAPIDE** — permet d'activer le fauteuil/télécommande
- DOUBLE PRESSION RAPIDE** — permet de démarrer le programme automatique par défaut
- LONGUE PRESSION PUIS RELÂCHEMENT** — permet de restaurer le fauteuil au paramètre par défaut

Appuyez sur le bouton de volume, puis faites tourner le bouton argenté extérieur pour régler le volume des programmes **SOUND SOOTHE** et **DEMO**.

Appuyez pour activer ou désactiver la chaleur.

Appuyez pour mettre en pause/réactiver toutes les fonctions de massage.

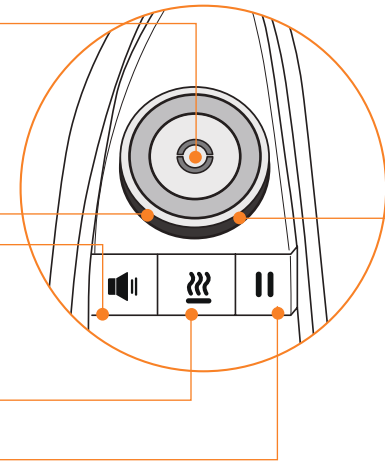

Tournez le bouton argenté extérieur légèrement dans le sens anti-horaire pour une inclinaison progressive; faites la même chose dans le sens des aiguilles d'une montre pour une pente plus escarpée.

RECHARGER VOTRE APPAREIL PORTATIF

Retournez délicatement le bouchon protecteur en caoutchouc, puis utilisez le port de recharge USB pratique pour recharger votre téléphone tout en profitant d'un massage.

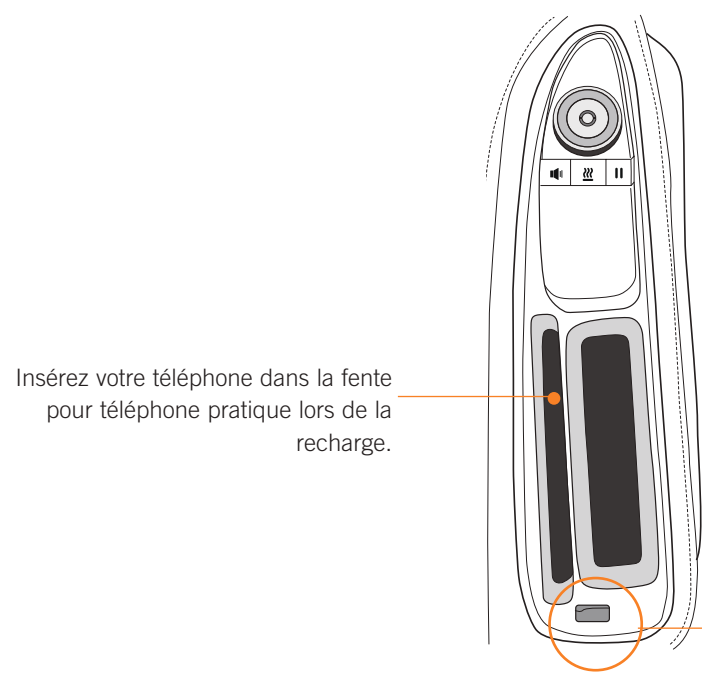

Insérez votre téléphone dans la fente pour téléphone pratique lors de la recharge.

ASTUCE : Lorsque vous n'utilisez pas le port, remettez le bouchon en caoutchouc afin qu'il n'y entre pas de poussière et de débris.

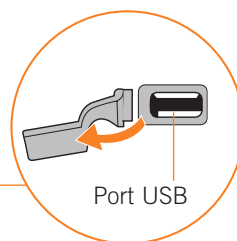

Port USB

UTILISER LA STATION MAGNÉTIQUE POUR TÉLÉCOMMANDE ET LE SUPPORT POUR TÉLÉCOMMANDE/TÉLÉPHONE

Votre Super Novo vous fournit une variété de manières pratiques de gérer vos appareils :

- Mettez la télécommande sur la station magnétique pour télécommande pour la garder en place jusqu'à ce que vous en ayez besoin.
- Utilisez le support magnétique optionnel pour télécommande/téléphone pour positionner la télécommande afin d'en faciliter l'utilisation.
- Utilisez le support magnétique optionnel pour télécommande/téléphone pour placer votre téléphone ou tablette faciliter l'utilisation de l'application Super Novo et d'autres usages (nécessite un aimant au dos de l'appareil).

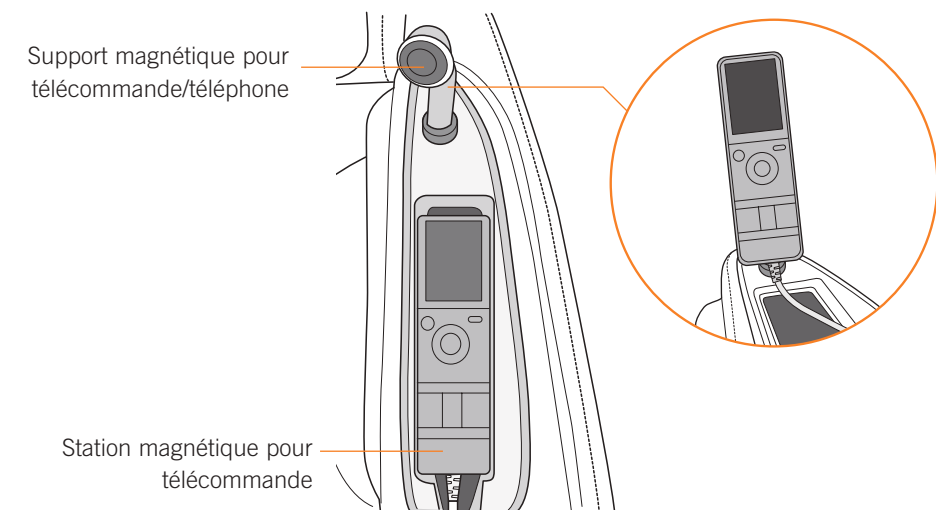

Support magnétique pour télécommande/téléphone

Station magnétique pour télécommande

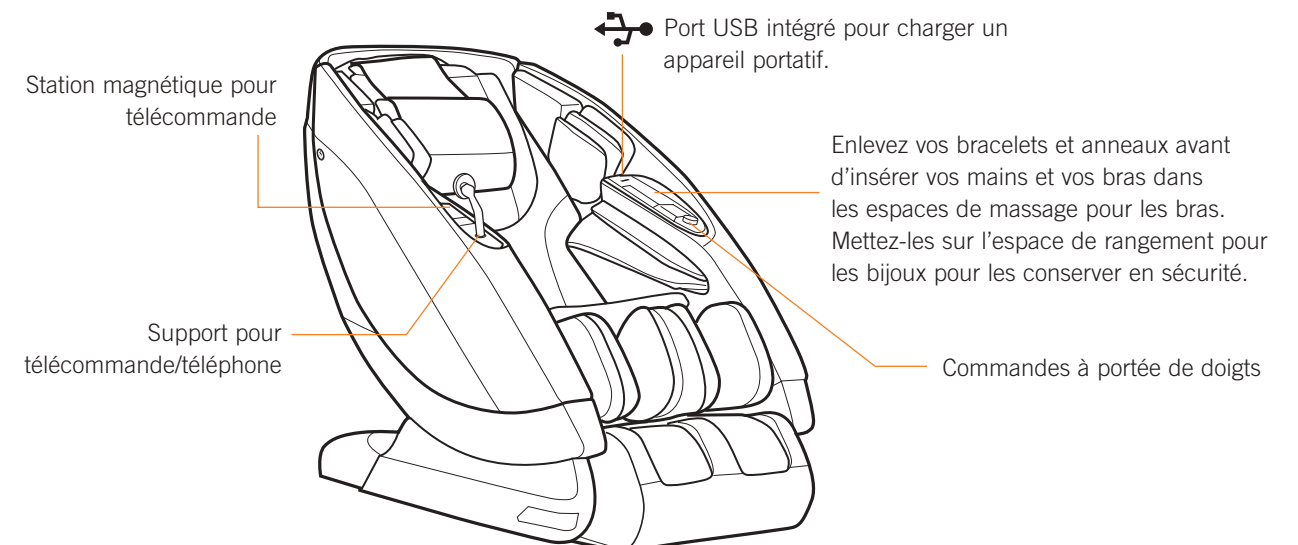

Station magnétique pour télécommande

Support pour télécommande/téléphone

Port USB intégré pour charger un appareil portatif.

Enlevez vos bracelets et anneaux avant d'insérer vos mains et vos bras dans les espaces de massage pour les bras. Mettez-les sur l'espace de rangement pour les bijoux pour les conserver en sécurité.

Commandes à portée de doigts

coulez-vous-la douce

UTILISER LES PROGRAMMES AUTOMATIQUES

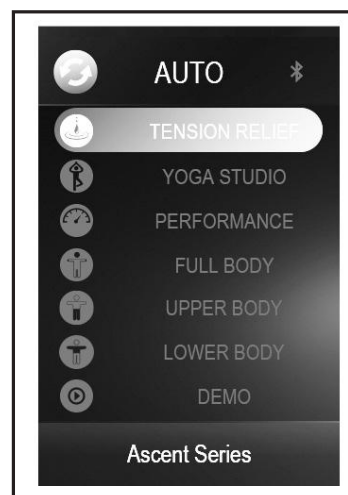

Il existe sept principaux programmes automatiques sur le menu AUTO, chacun avec quatre variations (à l'exception de YOGA STUDIO, qui en a cinq).

1. Dans le menu principal, sélectionnez **AUTO** pour afficher le menu des programmes AUTO.

TENSION RELIEF (soulagement de la tension) - Il met l'accent sur le soulagement de la tension dans tout le corps.

YOGA STUDIO - Des programmes conçus pour se détendre, se calmer et étirer votre corps en entier.

PERFORMANCE - Offre un massage intense pour vous procurer une intense énergie pour votre journée.

CORPOREL INTÉGRAL - Un massage revigorant pour le corps en entier.

UPPER BODY (haut du corps) - Un massage concentré sur le cou, les épaules, le dos et les bras.

LOWER BODY (bas du corps) - Un massage concentré sur les pieds, les mollets, les cuisses et la région du fessier.

DEMO (démonstration) - Pour obtenir une démonstration narrée des fonctionnalités du fauteuil, sélectionnez **SETTINGS** (réglages), puis **BLUETOOTH** pour s'assurer que Bluetooth est activé. Par défaut, le volume de la narration de la démonstration est désactivé; utilisez les boutons de navigation vers le haut/bas sur la télécommande pour contrôler le volume de narration de la démonstration.

MISE EN GARDE : Les programmes YOGA STUDIO contiennent un composant d'étirement plutôt intense. La première fois que vous expérimentez le programme YOGA STUDIO, tenez la télécommande dans votre main de manière à pouvoir arrêter le massage si l'étirement est trop intense pour vous. En outre, pour obtenir un étirement moins intense, allez à **SETTINGS** (réglages), **STRETCH** (étirement) et configurez le mode d'étirement à **OUT** (extérieur).

2. Avant de choisir un programme de massage, s'assurer que vos pieds sont fermement appuyés contre les espaces de massage pour les pieds/mollets. **IMPORTANT : Peu après le commencement du massage, le masseur pour les pieds/mollets se déploie/rétracte pour mesurer la longueur de vos jambes. Le programme utilise ensuite ces données pour personnaliser votre massage selon la longueur de vos jambes. Si vos pieds ne sont pas fermement appuyés contre la base du masseur pour les pieds/mollets, votre longueur de jambe ne peut être mesurée et le programme ne fonctionnera pas correctement (par exemple, la fonction d'étirement ne s'activera pas).**

3. Sélectionner le groupe de programmes automatiques souhaité pour afficher la liste des programmes. Le programme principale s'affiche en haut du groupe, suivi par des variations de ce programme.

La manière la plus facile de profiter d'un massage est simplement de choisir parmi l'un des 38 programmes automatiques préconfigurés. Entre une large sélection de programmes principaux AUTO contenant des variations, en passant par trois programmes MEDITATION et trois programmes 4D, votre Super Novo vous offre une solution simple et apaisante pour tous vos besoins.



Pour tous les programmes automatiques autres que YOGA STUDIO, les variations de programme sont les suivantes :

SHIATSU - Un massage varié utilisant des intensités douce, moyenne et forte.

SWEDISH (Suédois) - Un massage modéré utilisant une intensité douce à moyenne.

SPORTS - Un massage qui commence doucement et augmente jusqu'à une forte intensité.

THAÏ - Un massage qui commence avec une forte intensité et qui diminue jusqu'à une faible intensité.



Les programmes YOGA STUDIO sont comme suit :

ENERGIZE (énergie) - Un massage vigoureux avec une percussion stimulante, une manière parfaite de commencer votre journée.

FLEXIBILITY (flexibilité) - Un massage qui détend et fléchit les muscles avec une compression d'air associée aux pieds et aux épaules.

BALANCE (équilibre) - Un massage symétrique conçu pour vous recentrer.

BREATHE (respiration) - Un massage rythmique pour vous aider à concentrer votre respiration et votre concentration.

RECOVER (récupération) - Un massage intense pour une guérison concentrée pour vous aider à récupérer avec une plus grande efficacité.

STRETCH (étirement) - Un massage relaxant avec une fonctionnalité plier et étirer afin de fournir une extension des jambes et de la colonne.

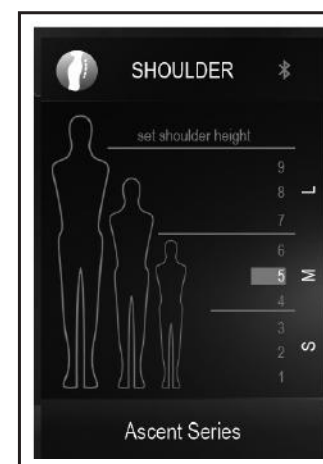

4. Sélectionnez le programme souhaité. L'écran SHOULDER (épaule) s'affiche.
5. Définissez la hauteur des épaules à la position souhaitée, de petites (1) à grandes (9). Votre massage sera automatiquement cartographié pour la hauteur d'épaule sélectionnée afin d'optimiser l'efficacité.
6. Assoyez-vous et profitez d'un massage de première classe!

REMARQUE : Vous pouvez accéder à l'écran SHOULDER (épaule) pendant tout massage en appuyant sur l'un des boutons de POSITION sur la télécommande.

coulez-vous-la douce

UTILISER LES PROGRAMMES DE MÉDITATION

Trois programmes de méditation fournissent le complément parfait à toute méditation en combinant un massage relaxant et une piste sonore SOUND SOOTHE immersive.

1. Dans le menu principal, sélectionnez **MEDITATION** pour afficher le menu MEDITATION.
2. Faites votre choix parmi les options suivantes :

SLEEP (sommeil) - Un étirement intense du dos pour une pénétration profonde des muscles alors que vous vous détendez aux sons de la tombée de la nuit.

CONCENTRATION - Synchronisez votre respiration avec le mouvement rythmique du fauteuil et laissez les sons des carillons éoliens vous aider à entrer dans une méditation profonde.

UNWIND (détente) - Détendez-vous grâce à la digitopuncture pour un massage profond et apaisant combinant des sons enveloppant de la nature.

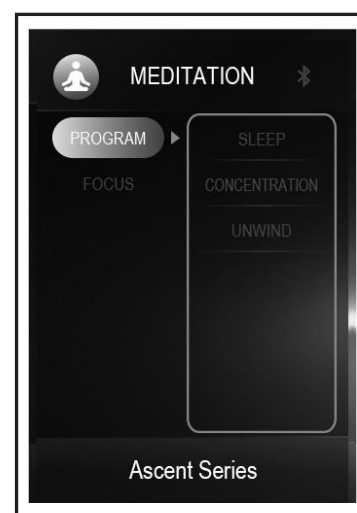
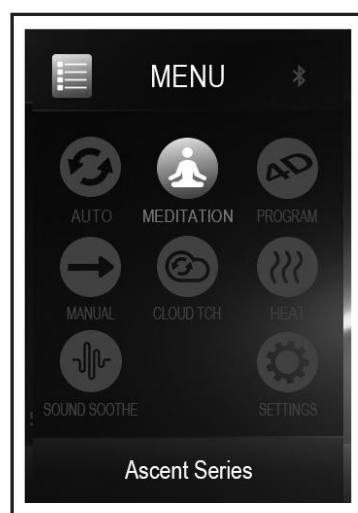

3. Pour personnaliser la zone de votre massage MEDITATIONS, dans le menu MEDITATION, sélectionnez **FOCUS**.
4. Faites votre choix parmi les options suivantes :
 - FULL (intégral)** - Masse le dos en entier.
 - ZONE (région)** - Concentre le massage sur une zone limitée. Utilisez les boutons de **POSITION** pour positionner la zone de massage là où vous le souhaitez. Faites votre choix entre une étendue de région **SHORT** (court) (76 mm), **MEDIUM** (intermédiaire) (152 mm) ou **LONG** (229 mm).
 - SPOT (cible)** - Masse votre dos à un seul endroit. Utilisez les boutons de **POSITION** pour placer le massage exactement là où vous le souhaitez.

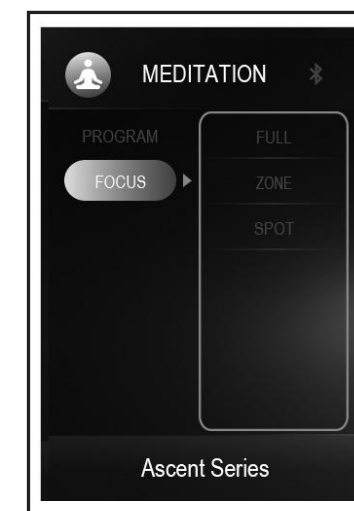

UTILISER LES PROGRAMMES 4D

Alors que les programmes de massage 2D massent verticalement et horizontalement, et que les programmes 3D ajoutent une profondeur, les programmes 4D font évoluer le massage encore un peu plus en incluant la dimension de la vitesse variable. Les mouvements de massage accélèrent et ralentissent à mi-mouvement, tout comme les mains d'un massothérapeute professionnel afin de procurer un massage encore plus réaliste!

1. Dans le menu principal, sélectionnez **4D PROGRAM** pour afficher le menu 4D-PROGRAM (programme 4D).
2. Faites votre choix parmi les options suivantes :

SHIATSU - Un massage varié utilisant des intensités douce, moyenne et forte.

SWEDISH (Suédois) - Un massage modéré utilisant une intensité douce à moyenne.

SPORTS - Un massage qui commence doucement et augmente jusqu'à une forte intensité.

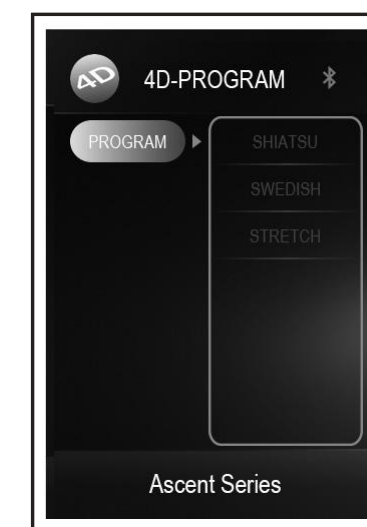
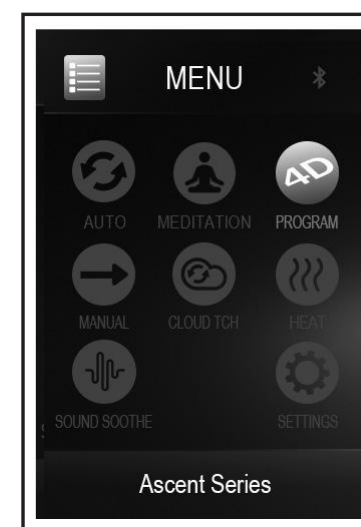

prenez les commandes

UTILISATION DES MODES DE MASSAGE MANUEL

Dans le menu principal, sélectionnez MANUAL (manuel) pour afficher le menu des programmes MANUAL (manuel). Dans ce menu vous pouvez personnaliser votre mode de massage du dos, l'endroit où il doit se concentrer, la largeur et la vitesse.

REMARQUE: les paramètres du mode manuel n'affectent pas les programmes AUTO, MEDITATION ou 4D.

Si vous avez déjà sélectionné une haute d'épaule dans le menu des programmes MANUAL (manuel) pendant la séance de massage en cours, l'écran SHOULDER (épaule) s'affiche. Définissez la hauteur des épaules à la position souhaitée, de petites (1) à grandes (9). Votre massage sera automatiquement cartographié pour la hauteur d'épaule sélectionnée afin d'optimiser l'efficacité.

IMPORTANT : Après avoir sélectionné la hauteur de vos épaules, vous ne pouvez sélectionner aucun autre réglage manuel jusqu'à ce que l'écran d'état montrant le mode de massage sélectionné s'affiche dans la partie supérieure, ce qui indique que le programme est maintenant configuré selon le réglage que vous avez sélectionné.

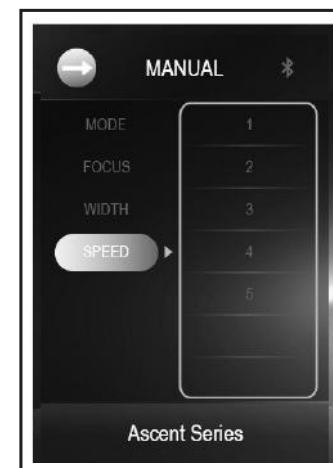

Votre Super Novo vous permet également de personnaliser votre propre massage en utilisant les modes de massage MANUAL (manuel). Commencez par choisir parmi les six différentes techniques de massage robotique, puis définissez la portée et la vitesse du massage.

OPTION	MODE	DESCRIPTION
MODE	PÉTRISSAGE	Votre dos est pétri par de petits mouvements circulaires appliqués de chaque côté de votre colonne vertébrale.
	TAP TOUCH (TAPOTEMENT)	Un massage avec tapotements et roulements.
	PERCUSSION	Des tapotements rapides alternés le long de la colonne vertébrale stimulent les muscles et les articulations de la région lombaire. Ce massage reproduit la technique de massage à percussion employée en médecine sportive dans le cadre de thérapie musculaire en profondeur.
	SHIATSU	Un roulement doux masse le long de votre dos, près de votre colonne vertébrale.
	KNEAD & PERCUSS (pétrissage & percussion)	Combine un mouvement de pétrissage circulaire à de rapides tapotements en mode percussion.
AUDIO SYNC (synchronisation audio)	Lorsque branché à un téléphone intelligent ou à une tablette, il synchronise le massage avec la musique.	
FOCUS (cible) Vous devez sélectionner un MODE de massage avant de sélectionner le FOCUS (cible) du massage.	FULL (intégral)	Masse le dos en entier.
	ZONE (région)	Concentre le massage sur une zone limitée. Utilisez les boutons de POSITION pour positionner la zone de massage là où vous le souhaitez. Faites votre choix entre une étendue de région SHORT (court) (76 mm), MEDIUM (intermédiaire) (152 mm) ou LONG (229 mm).
	SPOT (cible)	Masse votre dos à un seul endroit. Utilisez les boutons POSITION pour positionner le massage exactement là où vous en avez besoin.
WIDTH (largeur)		Réglez la portée horizontale du massage pendant les modes de massage TAP TOUCH, PERCUSSION OU SHIATSU. Les options sont : WIDE (large; par défaut), MEDIUM (intermédiaire) OU NARROW (étroit). ASTUCE : Lorsque l'écran d'état s'affiche, utilisez les boutons de navigation pour configurer les réglages dans le coin supérieur gauche.
SPEED (vitesse)		Réglez la vitesse de message de KNEADING (pétrissage), TAP TOUCH (tapotement), PERCUSSION et KNEAD&PERCUS (pétrissage et percussion). ASTUCE : Lorsque l'écran d'état s'affiche, utilisez les boutons de navigation pour configurer les réglages dans le coin supérieur gauche.

prenez les commandes

UTILISER LE MASSAGE À L'AIR CLOUD TOUCH

Vous pouvez profiter d'un massage à l'air indépendant CLOUD TOUCH en choisissant une ou plusieurs zones de massage et en réglant l'intensité.

REMARQUE : Le réglage de l'intensité CLOUD TOUCH s'applique aussi aux programmes AUTO, MEDITATION (méditation) et 4D.

1. Dans le menu principal, sélectionnez **CLOUD TCH** pour afficher le menu CLOUD TOUCH.
2. Sélectionnez **FOCUS** (cible), puis la ou les zones que vous souhaitez activer (FULL (intégral) est l'option par défaut), ou sélectionnez OFF (désactiver) pour désactiver le massage CLOUD TOUCH. Vous devez sélectionner une concentration de massage avant de choisir l'intensité.
3. Sélectionnez **INTENSITY** (intensité), puis sélectionner l'intensité souhaitez pour l'air. Par défaut, l'option est LOW (faible).



ASTUCE : Lorsque l'écran d'état est affiché, appuyez sur le bouton **CLOUD** sur la télécommande pour régler l'intensité de CLOUD TOUCH. L'intensité sélectionnée s'affiche à côté de CLOUD TCH dans le coin supérieur gauche de l'écran principal. Vous pouvez également utiliser les boutons de navigation pour régler l'intensité CLOUD TOUCH dans le coin supérieur gauche.

Vous pouvez aussi ajouter jusqu'à quatre zones de massage à l'air et personnaliser l'intensité du massage à l'air. Puis ajoutez de la chaleur au dossier et/ou au repose-pieds, et réglez la température!

RÉGLER LA CHALEUR

Votre Super Novo dispose de la chaleur au niveau du dossier et du masseur pour les pieds/jambes. Pour accéder aux commandes de la chaleur :

1. Dans le menu principal, sélectionnez **HEAT** (chaleur).
2. Sélectionnez **BACK** (dossier) ou **LEG** (jambe), puis choisissez **LOW** (basse), **MED** (intermédiaire), **HIGH** (haute), ou **OFF** désactivé (la valeur par défaut est OFF).

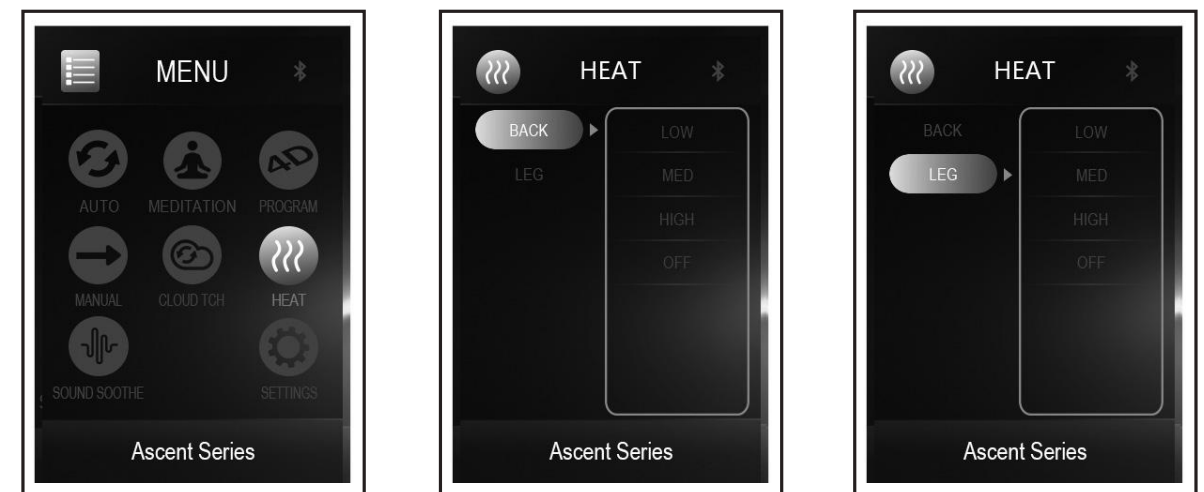

ASTUCE : Appuyez sur le bouton Heat  de la commande à portée de doigts de l'accoudoir gauche ou sur le bouton **HEAT** (chaleur) de la télécommande pour activer la chaleur du dossier et du masseur pour les pieds/jambes à une température intermédiaire.

prenez les commandes

RÉGLER L'INTENSITÉ DU MASSAGE DU DOS 3D

Vous pouvez faire votre choix parmi cinq réglages d'intensité de massage robotique, lesquels ont un effet sur les programmes de massage automatiques et manuels.

REMARQUE : Un programme de massage doit fonctionner avant que vous puissiez sélectionner une intensité de massage. Vous ne pouvez pas régler l'intensité du massage pendant les programmes MEDITATION.

1. Dans le menu principal, sélectionnez SETTINGS (réglages) pour afficher le menu **SETTINGS**.
2. Sélectionnez **INTENSITY** (intensité), puis sélectionnez l'intensité de massage souhaitée pour le dos. La valeur par défaut est SOFT (douce).

ASTUCE : Lorsque l'écran d'état s'affiche, utilisez les boutons de navigation pour configurer les réglages d'intensité (appelés 3D) dans le coin supérieur gauche.



Vous pouvez régler l'intensité de massage robotique selon vos besoins actuels et définir la durée de massage souhaitée.

CONFIGURER LA DURÉE DE MASSAGE

Vous pouvez définir la durée de massage sur 10 (par défaut), 20 ou 30 minutes.



prenez les commandes

RÉGLER LA VITESSE DES ROULEAUX SOUS LES PIEDS

Vous pouvez définir la vitesse du rouleau sous les pieds à slow (lente), medium (intermédiaire) ou fast (rapide). Il vous est aussi possible de désactiver les rouleaux. Ce réglage affecte les programmes de massage manuels et automatiques.

1. Dans le menu principal, sélectionnez **SETTINGS** (réglages) pour afficher le menu SETTINGS, puis faites défiler vers le bas jusqu'au deuxième écran.
2. Sélectionner **FOOT SPD**, puis la vitesse souhaitée. La vitesse par défaut est SLOW (lente).

ASTUCE : Lorsque l'écran d'état s'affiche, utilisez les boutons de navigation pour configurer le réglage FOOT SPD dans le coin supérieur gauche.



- Le massage des pieds est trop doux? Enlevez les semelles adoucissantes d'en dessous de vos pieds. Vous n'avez qu'à ouvrir les fermetures à glissière des espaces de massage pour les pieds/jambes, retirer les semelles adoucissantes de la base des espaces de massage, puis fermer les fermetures à glissière.

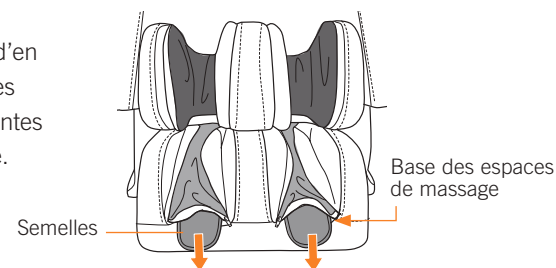

Votre masseur pour les jambes Super Novo est très polyvalent. Vous pouvez procéder à un réglage manuel du masseur pour les jambes à partir de vos genoux jusqu'à la partie inférieure de vos mollets, ou le régler au mode AUTO GLIDE (glissement automatique), ce qui fait en sorte qu'il se déplace automatiquement vers le haut et le bas. Vous pouvez également contrôler la vitesse des rouleaux sous les pieds.

GENOUX

Le masseur pour les jambes Super Novo peut se déplacer du bas des molles jusqu'à vos genoux (la valeur par défaut est la position la plus basse). Vous pouvez également activer la fonction AUTO GLIDE (glissement automatique) pour lui permettre de se déplacer vers le haut et le bas.

1. Dans le menu principal, sélectionnez **SETTINGS** (réglages) pour afficher le menu SETTINGS.
2. Pour déplacer le masseur pour les jambes vers le haut, appuyez sur **UP** (haut) et maintenez-le enfoncé.
3. Pour déplacer le masseur pour les jambes vers le bas, appuyez sur **DOWN** (bas) et maintenez-le enfoncé.
4. Sélectionnez **AUTO GLIDE ON** (glissement automatique activé) pour activer cette fonction; sélectionnez **AUTO GLIDE OFF** (glissement automatique désactivé) pour la désactiver.



prenez les commandes

CONFIGURER ET DÉSACTIVER LA FONCTION D'ÉTIREMENT

Les programmes YOGA STUDIO, 4D STRETCH et DEMO comprennent tous la fonction STRETCH (étirement). Vous pouvez configurer la direction de l'étirement de vos jambes OUT (vers l'extérieur) ou DOWN (vers le bas; par défaut). Vous pouvez également désactiver la fonction STRETCH.

1. Dans le menu principal, sélectionnez **SETTINGS** (réglages) pour afficher le menu SETTINGS.
2. Sélectionnez **STRETCH** (étirement), puis le réglage souhaité.

MISE EN GARDE : La fonction d'étirement est assez intense. La première fois que vous expérimentez un programme qui contient la fonction d'étirement, tenez la télécommande dans votre main de manière à pouvoir arrêter le massage si l'étirement est trop intense pour vous. Pour obtenir un étirement moins intense, configurez la direction d'étirement sur **OUT** (vers l'extérieur).



Pour les programmes qui comprennent la fonction **STRETCH** (étirement), vous pouvez choisir d'étirer vos jambes vers l'extérieur ou vers le bas. Vous pouvez également configurer le réglage **BLUETOOTH** du fauteuil (qui doit être activé) pour utiliser **SOUND SOOTHE**, la démonstration narrée et pour lire de la musique par les haut-parleurs du fauteuil.

CONNECTER UN APPAREIL AU SYSTÈME SONORE ALTEC LANSING DE QUALITÉ SUPÉRIEURE

Votre fauteuil de massage intègre des haut-parleurs Altec Lansing de qualité supérieure auxquels vous pouvez vous connecter via Bluetooth. Il est important de s'assurer que le réglage **BLUETOOTH** est activé avant d'utiliser **SOUND SOOTHE**, la démonstration narrée ou pour lire de la musique par les haut-parleurs du fauteuil. Par défaut, le réglage **BLUETOOTH** est activé.



1. Dans le menu principal, sélectionnez **SETTINGS** (réglages) pour afficher le menu SETTINGS.
2. Sélectionnez **BLUETOOTH**, puis vérifiez si la fonction est activée. Le fauteuil de massage est détectable par votre dispositif.
3. À l'aide de votre appareil, recherchez des appareils Bluetooth et sélectionnez **SUPER NOVO** (numéro de série de fauteuil) pour vous connecter. Consultez les instructions de votre dispositif pour obtenir de plus amples renseignements.
4. Profitez de votre musique favorite ainsi que de votre massage préféré.



prenez les commandes

CHOISIR UNE LANGUE

Vous pouvez décider d'afficher l'ensemble du texte de l'interface en anglais (option par défaut), en chinois mandarin, en coréen ou en vietnamien.

1. Dans le menu principal, sélectionnez **SETTINGS** (réglages) pour afficher le menu SETTINGS.
2. Sélectionnez **LANGUAGE** (langue), puis sélectionnez la langue souhaitée.

Suivre les étapes suivantes pour revenir à l'affichage en anglais si vous sélectionnez une autre langue que l'anglais et que vous ne la comprenez pas.

1. Éteindre le fauteuil, puis le remettre en marche.
2. Sélectionnez  pour afficher l'écran SETTINGS (réglages).
3. Sélectionnez la sixième option à l'écran pour afficher les quatre langues du côté droit de l'écran.
4. Sélectionnez **EN** pour restaurer l'affichage en anglais.



Vous pouvez choisir de visualiser l'affichage de la télécommande dans l'une des quatre langues offertes. De plus, vous pouvez désactiver le bip que vous entendez lorsque vous appuyez sur un bouton de la télécommande.

CONFIGURER LE SON DE NAVIGATION DE LA TÉLÉCOMMANDE

Vous pouvez choisir d'entendre ou non, un bip lorsque vous appuyez sur les boutons de la télécommande.

1. Dans le menu principal, sélectionnez **SETTINGS** (réglages) pour afficher le menu SETTINGS, puis faites défiler vers le bas jusqu'au deuxième écran.
2. Sélectionnez **BEEP** (bip), puis **ON** (activé; par défaut) ou **OFF** (désactivé).



prenez les commandes

PROFITER DES SONS DE LA NATURE APAISANTS

Vous pouvez faire votre choix parmi huit pistes de sons de la nature apaisants SOUND SOOTHE pour accompagner votre massage.

IMPORTANT: Le réglage BLUETOOTH doit être **ON** (activé).

1. Dans le menu principal, sélectionnez **SETTINGS** (réglages) pour afficher le menu SETTINGS.
2. Sélectionnez **BLUETOOTH** et assurez-vous que Bluetooth est réglé sur **ON** (activé).
3. Dans le menu principal, sélectionnez **SOUND SOOTHE**.
4. Sélectionnez **SOUND** (son), puis choisissez les sons de la nature que vous souhaitez entendre.
5. Sélectionnez **VOLUME** pour définir le volume souhaité. Le réglage par défaut est 2.

ASTUCE : Pour contrôler le volume, appuyez sur le bouton volume de la commande à portée de doigts sur l'accoudoir gauche, puis utilisez l'anneau argenté extérieur.

Complétez votre massage avec une des huit pistes de sons de la nature **SOUND SOOTHE** — vous pouvez même contrôler volume.

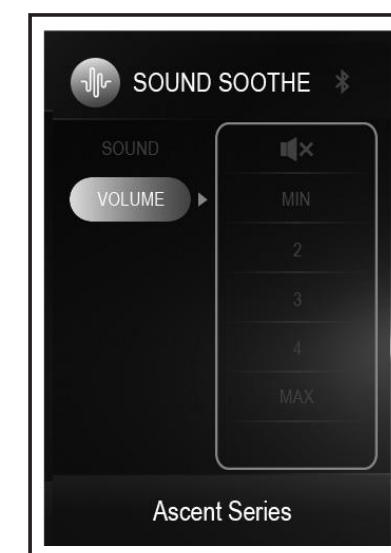
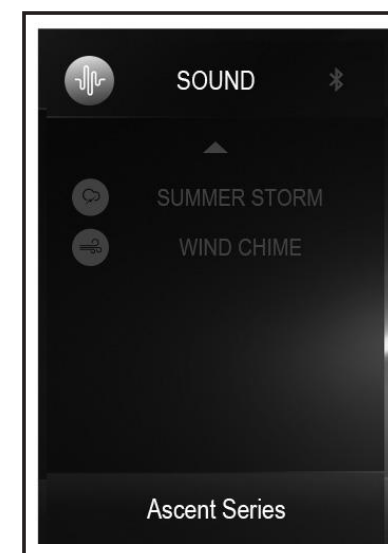
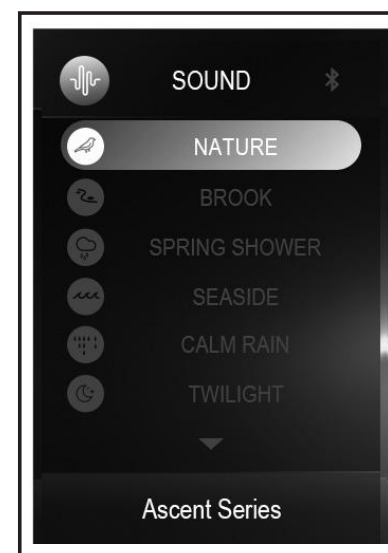
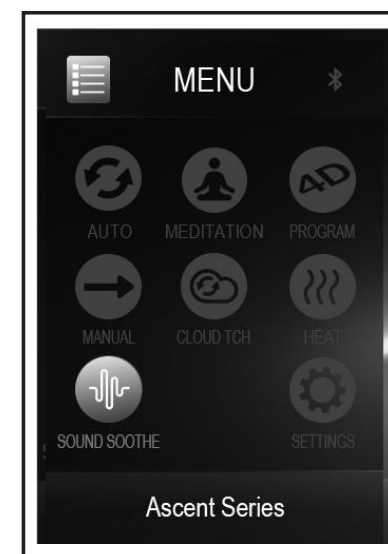

prenez les commandes

CONTRÔLEZ VOTRE SUPER NOVO AVEC VOTRE TÉLÉPHONE!

Téléchargez l'application Super Novo pour contrôler votre fauteuil de massage à partir de votre téléphone ou de votre tablette! Vous n'avez qu'à télécharger l'application, à vous assurer que le réglage BLUETOOTH du fauteuil est activé, à vous connecter au fauteuil (l'ID Bluetooth est le numéro de série du fauteuil) et vous voilà prêt! Si votre appareil dispose d'un aimant à l'arrière, utilisez le support magnétique pour télécommande pratique pour le maintenir dans la position parfaite pendant un massage.



Téléchargez l'application de



ou

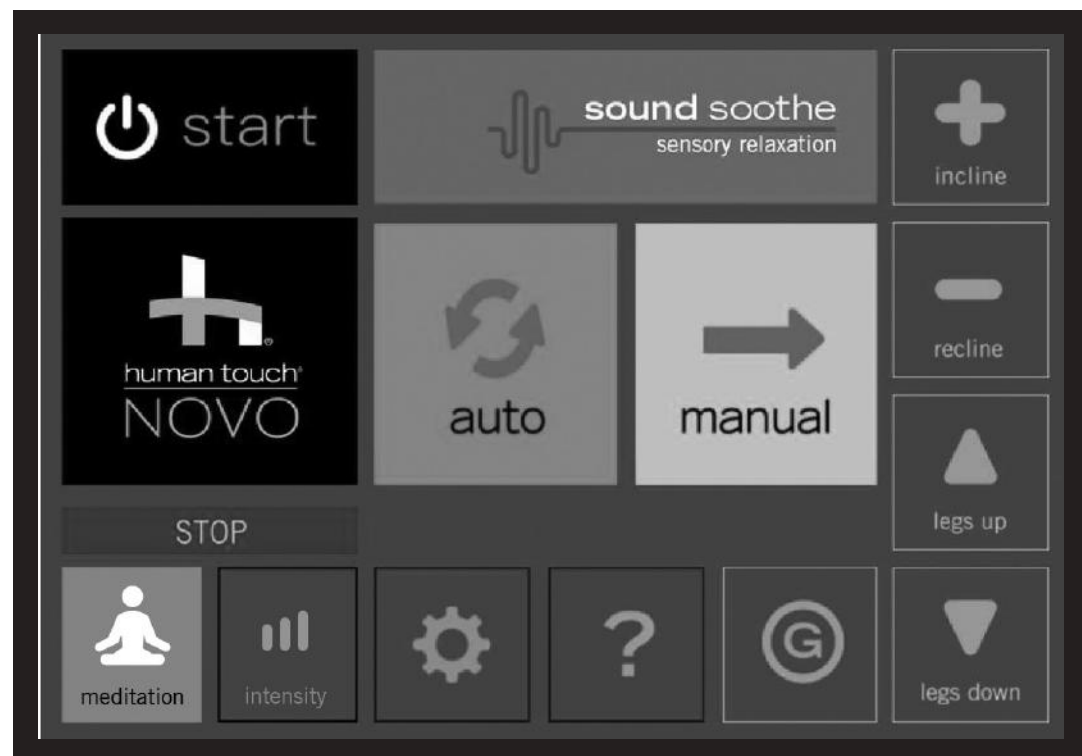

CONTRÔLER VOTRE MASSAGE MAINS LIBRES EN UTILISANT ALEXA D'AMAZON ET LE VIRTUAL THERAPIST DE HUMAN TOUCH

Votre Super Novo est compatible avec Alexa au moyen de



Le fauteuil de massage Super Novo offre une nouvelle expérience technologique distinctive appelée Virtual Therapist. En combinant la puissance du fauteuil de massage Human Touch et la reconnaissance vocale d'Alexa d'Amazon, le Super Novo est le premier fauteuil de massage à mettre en œuvre les capacités d'Alexa. Cette fonction offre une expérience hors du commun qui comprend et anticipe les préférences de l'utilisateur pour permettre un massage réellement unique et personnalisé.

Obtenez le pont Virtual Therapist qui permettra à votre Super Novo de fonctionner avec **Amazon Alexa**.

1. Allez à : www.humantouch.com/VTBridge
2. Remplissez le formulaire. Pour remplir le formulaire, vous aurez besoin du numéro de série qui se trouve à l'arrière du fauteuil.
3. Votre pont arrivera 2 à 3 semaines après la réception de votre demande.



soin et entretien

Afin de vous assurer que votre fauteuil fonctionne bien et qu'il conserve une belle apparence, veuillez suivre ces consignes faciles d'entretien.

⚠ MISE EN GARDE :

1. Assurez-vous de débrancher le cordon d'alimentation de la prise murale avant le nettoyage.
2. Nettoyez le boîtier de commande et l'interrupteur à l'aide d'un linge sec seulement. Ne nettoyez jamais le système de commande ou le bouton d'alimentation à l'aide d'un linge humide.
3. Avant de procéder au nettoyage de toute la surface du produit à l'aide d'une solution nettoyante, veuillez à en faire l'essai sur une petite portion camouflée du produit afin de vous assurer qu'elle n'entraîne pas de décoloration.
4. N'utilisez pas de benzène, de diluant ou de solvant pour nettoyer le produit.

Norme de nettoyage : W

Pour maintenir votre produit Human Touch en état optimal, époussetez-le fréquemment ou passez-y l'aspirateur à l'aide d'une brosse douce. Seuls les nettoyeurs à l'eau pour meubles conviennent au nettoyage de ce produit. Pour traiter les taches, appliquez localement un shampoing pour meubles ou un détergent moussieux doux. Pour nettoyer les supports d'espace de massage pour les pieds/mollets, retirez les supports du fauteuil, lavez à la main avec du détergent doux, puis faites sécher sur la corde.

Entretien et réparation :

1. La mécanique de ce fauteuil a été conçue et construite afin de ne nécessiter aucun entretien. Aucune lubrification ni entretien périodique ne sont nécessaires.
2. Votre fauteuil ne doit être réparé que par un centre de service agréé.
3. Remplacez les quatre piles 9 V qui alimentent le système de sauvegarde après chaque utilisation ou une fois par an si elles ne sont pas utilisées.

Environnement d'utilisation et de rangement :

1. Lorsque le fauteuil n'est pas utilisé pendant une période prolongée, nous vous recommandons d'enrouler le cordon d'alimentation et de placer le fauteuil dans un endroit exempt de poussière et d'humidité
2. Ne le rangez près d'une flamme ou d'une source de chaleur.
3. N'exposez pas cet appareil aux rayons directs du soleil sur une longue période. Cela pourrait le décolorer ou l'endommager.
4. N'utilisez pas et ne rangez pas votre fauteuil dans des températures extrêmes. Les produits rangés au froid peuvent devoir attendre 48 heures à la température de la pièce avant de bien fonctionner.
5. Le produit doit être utilisé et rangé dans un milieu où le taux d'humidité relative sans condensation varie de 10 % à 80 %. Trop d'humidité endommagera la mécanique.

Divers :

1. N'insérez pas de corps étrangers entre les modules de massage ni dans le boîtier du moteur.
2. Prenez soin de ne pas surcharger l'appareil.

vous éprouvez des difficultés?

Votre fauteuil de massage Super Novo est une combinaison sophistiquée d'éléments mécaniques, électroniques et logiciels fonctionnant conjointement pour vous procurer l'ultime massage. Une telle complexité peut donner lieu à ce que nous appelons la « confusion » du fauteuil de massage. Par conséquent, si votre fauteuil de massage devait présenter tout comportement anormal, veuillez procéder comme suit pour le réinitialiser :

1. Appuyez sur le bouton **ON/OFF** (marche/arrêt) sur la télécommande, puis sélectionnez **RESTORE** pour remettre le fauteuil en position verticale.
2. Mettez l'interrupteur d'alimentation se trouvant à l'arrière du fauteuil en position d'arrêt (OFF).
3. Débranchez le fauteuil de la source d'alimentation.
4. Attendez 30 secondes.
5. Rebranchez le fauteuil dans la source d'alimentation, puis remettez l'interrupteur d'alimentation en position de marche (ON).

Comme pour n'importe quel appareil électronique, cette simple séquence de réinitialisation résoudra beaucoup de problèmes. Cependant, si le problème persiste, veuillez procéder comme suit avant de contacter notre équipe du service à la clientèle (ceci nous aidera à vous aider beaucoup plus rapidement) :

1. Repérez le numéro de série sur l'étiquette à l'arrière du fauteuil et prenez-le en note.
2. Trouvez votre preuve d'achat, car vous en aurez besoin pour traiter toute réclamation sous garantie.
3. Écrivez les étapes spécifiques que vous avez accomplies avant d'expérimenter le problème. Par exemple : "Je me suis assis dans le fauteuil, puis j'ai sélectionné Cloud Touch sur la télécommande, puis j'ai sélectionné Foot/Calf, puis j'ai entendu un bruit fort anormal."
4. Vous êtes maintenant prêt à nous contacter!

Vous éprouvez des difficultés? Contactez notre équipe du service à la clientèle au **800-355-2762**, du lundi au vendredi, de 6 h à 17 h HNP ou à l'adresse courriel **csadmin@humantouch.com**

Fiche technique*

Tension de fonctionnement :	110 à 120 volts CA, 60 Hz
Consommation d'énergie :	1.9A
Port USB :	5V, 500MA
Dimensions du fauteuil (relevé) :	160 cm Lon. x 84,5 cm Lar. x 115,6 cm Hau.
Taille du fauteuil (incliné) :	188 cm Lon. x 84,5 cm Lar. x 81,3 cm Hau.
Dégagement d'inclinaison requis :	10,16 cm
Poids du produit :	133,4 kg
Poids de charge maximal :	129,27 kg.

*La fiche technique est sujette à modifications sans préavis.

Human Touch® Super Novo

Silla de masaje



humantouch.com
855.794.5660

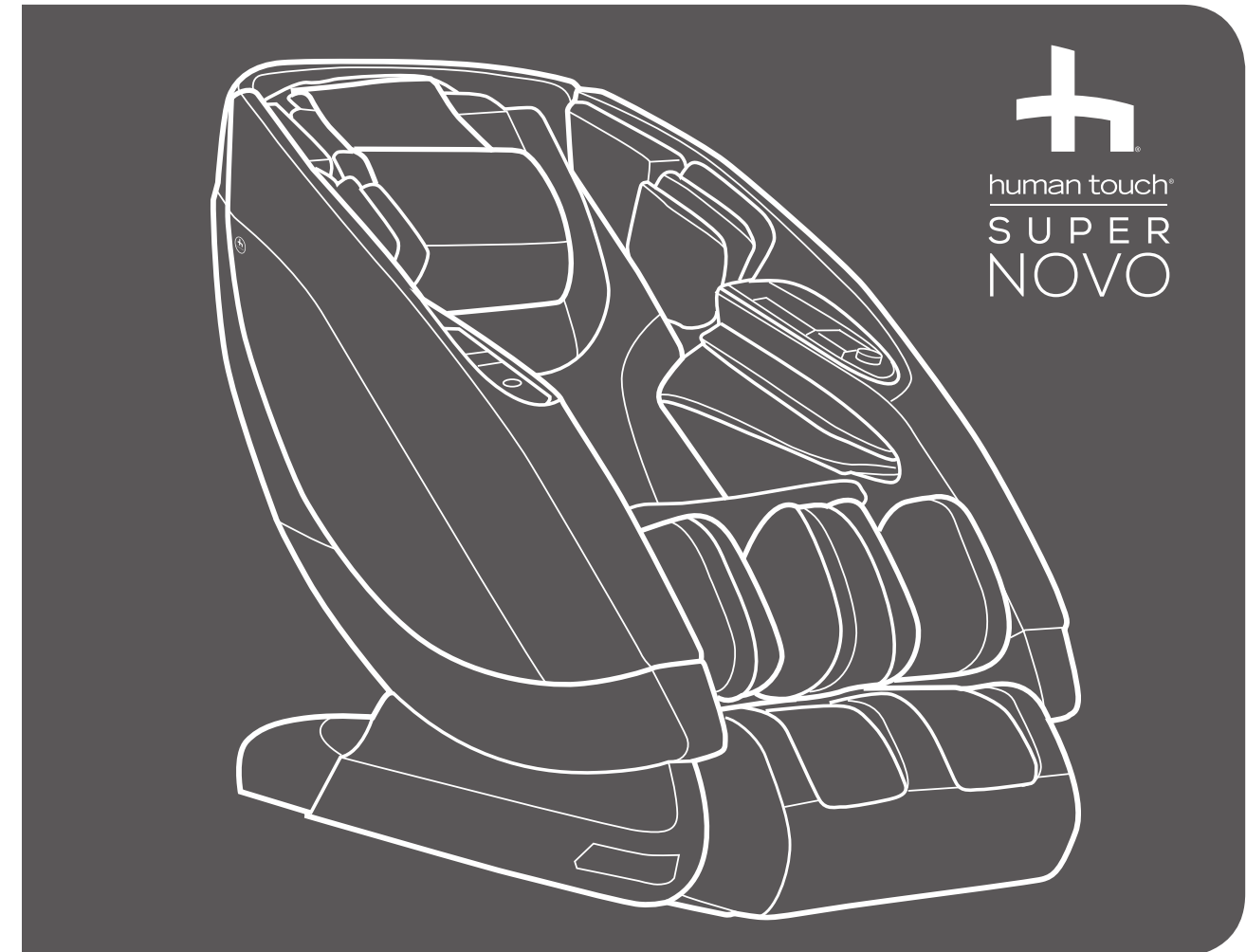

manual de uso y
cuidado

ESPAÑOL

Registre su producto **EN LÍNEA** hoy

www.humantouch.com/register

Registre su producto **EN LÍNEA** hoy

www.humantouch.com/register



Por más de cuatro décadas, Human Touch se ha establecido como líder de la industria que cambia las vidas de sus clientes con productos y servicios que los ayudan a sentirse, desempeñarse y vivir en la mejor manera posible. Ofrecemos productos desarrollados en colaboración con la comunidad médica y expertos de la industria, productos que combinan tecnología patentada, artesanía y ergonomía inteligente con un diseño superior para ofrecer alivio terapéutico para todos.

Nuestras sillas de masaje, sillas reclinables Perfect Chair® y un conjunto de soluciones innovadoras en evolución, líderes de la industria, comparten los atributos de facilidad de uso, atención al rendimiento y calidad, y diseño para adaptarse a casi cualquier estilo de vida. Estos atributos son muy apreciados por nuestros clientes y obtienen premios y el reconocimiento de toda la industria. Como resultado, Human Touch permite a la gente a disfrutar de una mayor salud y vitalidad en sus profesiones, actividades y vida cotidiana. Y con una población cada vez más consciente de los beneficios del bienestar, Human Touch extiende su liderazgo de marca y soluciones disponibles para el beneficio de todos.

humantouch.com

Orgullosamente avaladas por:



Registre su producto en www.humantouch.com para garantizar que su producto esté en nuestro sistema y simplificar el proceso de garantía, en caso de que la necesite.

©2019 Human Touch®, LLC. Patentes en proceso y derechos de propiedad intelectual vigentes. El uso de este producto no garantiza ni implica declaraciones médicas. Human Touch es una marca registrada de Human Touch®, LLC. ALTEC LANSING y los logotipos relacionados son marcas registradas de AL Infinity y se usan bajo licencia.

Human Touch® Super Novo Silla de masaje

No es un sueño.

Este es usted **alcanzando la cima.**

Su mente en su punto más ingenioso.

Su cuerpo rejuvenecido.

Su alma energizada.

Esta es la **Serie Ascent de Human Touch®.**

ESPAÑOL



SIMPLEMENTE PIDA
amazon alexa

La Super Novo cautiva con su construcción entera que ofrece un masaje tridimensional a todo lo largo de su columna hasta sus muslos. Disfrute de programas de Meditación que combinan una pista musical relajante con su masaje para ayudarle a centrarse en su respiración y alcanzar un estado de relajación. Los programas de Yoga Studio usan presión y estiramiento profundo para aflojar los músculos tensos y ayudar a aliviar el dolor.

Permítase sumergirse por completo en la melodía envolvente de su música favorita al conectarse vía Bluetooth al Sistema de sonido premium Altec Lansing o reproduzca una de las ocho pitas incorporadas de sonidos de la naturaleza y sienta cómo el estrés simplemente se disipa de su cuerpo. Descargue la aplicación Novo intuitiva en su dispositivo Android o iOS y de repente su teléfono se convierte en un elegante control para la silla. Luego, por supuesto, está Virtual Therapist (Terapeuta virtual). Super Novo es la primera silla de su clase que implementa la capacidad Alexa de una forma significativa. Pida a Virtual Therapist que le dé un masaje y sienta cómo el suave deslizamiento de la reclinación lo induce en un estado de relajación perfecto.



MAÑANA Y NOCHE. PROGRAME SU DÍA CON LA SILLA DE MASAJES HUMAN TOUCH® DE LA SERIE ASCENT Y LIBERE TODO SU POTENCIAL.

manténgala en forma segura

INSTRUCCIONES DE SEGURIDAD IMPORTANTES

Cuando utilice un artefacto eléctrico, debe tener siempre precauciones especiales, incluidas las siguientes:

Lea todas las instrucciones antes de usar este artefacto.



PELIGRO: Para reducir el riesgo de sacudida eléctrica:

Desconecte siempre este producto del tomacorriente inmediatamente después de usarlo y antes de limpiarlo.



ADVERTENCIA: Para reducir el riesgo de quemaduras, incendio, sacudida eléctrica o lesiones personales:

- No coloque las manos ni los dedos cerca del mecanismo de masaje, ni de los rodillos mientras este producto esté en funcionamiento. Tocar el mecanismo puede producir lesiones causadas por los rodillos que producen un efecto de compresión.
- Si el cable de alimentación está deteriorado, el fabricante, su agente de servicio o una persona calificada similar debe reemplazarlo para evitar peligros.
- Un artefacto nunca debe dejarse desatendido mientras esté conectado. Cuando no esté en uso, desconéctelo del tomacorriente antes de colocarlo o retirarle piezas.
- No lo ponga en funcionamiento bajo una sábana o cojín. Puede ocurrir el calentamiento excesivo y producir un incendio, sacudida eléctrica o lesiones personales.
- Se requiere su supervisión muy de cerca cuando este artefacto es utilizado por, con o cerca de niños, personas inválidas o discapacitadas. Mantenga a los niños retirados del apoyapiés cuando esté extendido (o de otras piezas similares).
- Utilice este producto solamente para el uso que se describe en este manual. No utilice conexiones no recomendadas por el fabricante.
- Nunca haga funcionar este artefacto si tiene un cable o enchufe dañado, si no funciona correctamente, si se ha caído o deteriorado, o si ha caído en el agua. Devuelva este producto a un centro de servicio para su revisión y reparación.
- No hale este artefacto por el cable de alimentación, ni utilice el cable como mango.
- Mantenga siempre el cable de alimentación alejado de superficies calientes.
- Nunca haga funcionar este artefacto con los orificios de ventilación obstruidos. Mantenga los orificios de ventilación libres de pelusa, cabellos y cosas por el estilo.
- Nunca deje caer ni introduzca objetos en ningún orificio o abertura.
- No se utilice en exteriores.
- No se utilice en lugares donde se empleen productos en aerosol (spray) o donde se administre oxígeno.
- Para desconectarlo, apague todos los controles colocándolos en posición OFF y luego retire el enchufe del tomacorriente.
- No masajee ninguna zona del cuerpo que esté hinchada, inflamada o cubierta con erupciones.
- No se utilice si presenta dolor en las pantorrillas de causa desconocida.
- No utilice este producto sobre el piso húmedo o mientras alguna parte del cuerpo esté en contacto con tuberías o tomas de tierra similares.
- Conecte siempre este artefacto a un tomacorriente debidamente conectado a tierra. Consulte las INSTRUCCIONES DE PUESTA A TIERRA.
- No use este producto si escucha ruido más fuerte del sonido normal.
- No se ponga de pie sobre el artefacto. Úselo solamente sentado.
- Tenga cuidado al usar las superficies calientes. Pueden causar quemaduras serias. No lo use en zonas de la piel muy sensibles o con problemas de circulación. El uso de calor por niños o personas discapacitadas puede ser peligroso sin la atención de otras personas.

Precauciones de seguridad

- Se recomienda usar ropa cómoda mientras se utiliza este producto.
- Este producto ha sido diseñado para usarlo en posición relajada. Nunca fuerce ninguna parte del cuerpo hacia el área del espaldar mientras los rodillos estén en movimiento.
- Si siente alguna molestia anormal durante el funcionamiento de este producto, apague la alimentación eléctrica de inmediato y no utilice este producto. Consulte a su médico.
- No se siente sobre el control.
- No hale el cable de CA.
- Cuando utilice este producto después de haberse mantenido almacenado, compruebe que funciona debidamente antes usarlo.
- Compruebe siempre que no haya obstáculos detrás del producto y que haya espacio suficiente para reclinarlo.

CONSERVE ESTAS INSTRUCCIONES

No intente reparar este producto usted mismo.

Este producto está diseñado para uso personal en casa. Su uso comercial anula la garantía.

Instrucciones de puesta a tierra:

Este producto debe estar conectado a tierra. En caso de mal funcionamiento o avería, la puesta a masa ofrece una vía de menor resistencia para la corriente eléctrica para reducir el riesgo de sacudida eléctrica. Este producto está equipado con un cable que tiene un conductor de puesta a tierra del equipo y un enchufe de puesta a tierra. El enchufe se debe conectar a un tomacorriente adecuado que esté correctamente instalado y puesto a tierra, en conformidad con todos los códigos y ordenanzas locales.



ADVERTENCIA: La conexión inadecuada del conductor de puesta a tierra del equipo puede resultar en riesgo de sacudida eléctrica. Si no está seguro de que este producto esté correctamente puesto a tierra, consulte con un electricista calificado o con un técnico de servicio. No modifique el enchufe suministrado con el producto. Si no corresponde con el tomacorriente, haga que un electricista calificado le instale un tomacorriente adecuado.

Este producto se usa en circuitos normales de 120 voltios y tiene un enchufe de puesta a tierra similar al enchufe que se muestra en la ilustración (A). Se puede utilizar un adaptador temporal similar al que se muestra en las ilustraciones (B) y (C) para conectar este enchufe a un receptáculo de 2 polos como el que se muestra en la ilustración B, en caso de no tener disponible un enchufe debidamente puesto a tierra. El adaptador temporal se debe utilizar solo hasta que un electricista calificado instale un tomacorriente debidamente conectado a tierra (ilustración A). La pestaña rígida en forma de oreja, de color verde, o similar, que sale del adaptador se debe conectar a una toma de tierra permanente, como por ejemplo, una tapa de cajetín de tomacorriente debidamente puesta a tierra. Cuando se use el adaptador, se debe asegurar con un tornillo de metal.

Para todos los productos conectados con un cable con puesta a tierra:

Métodos de puesta a tierra:

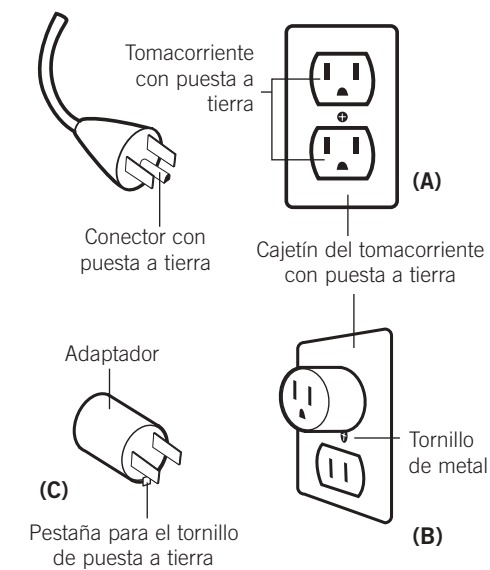

En Canadá no se permite el uso de adaptadores temporales.



Este dispositivo cumple con la Parte 15 de las Reglas de la Comisión Federal de Comunicaciones (Federal Communications Commission, FCC). El funcionamiento está sujeto a las dos condiciones siguientes: (1) Este dispositivo no puede causar interferencias perjudiciales, y (2) este dispositivo debe aceptar cualquier interferencia recibida, incluidas interferencias que puedan causar un funcionamiento no deseado.



ADVERTENCIA: Este producto está equipado con un protector térmico de restablecimiento. Es una característica de seguridad adicional para protegerle a usted y al producto contra el recalentamiento. Si el producto se detiene repentinamente y no arranca, coloque el interruptor principal ubicado en la parte posterior del producto en posición de apagado (Off) y no ponga el producto en funcionamiento al menos durante 30 minutos. Si no apaga el producto, el producto puede reiniciar el funcionamiento de repente mientras se enfría.

prepárese

¡Instalar la silla de masaje es fácil! ¡Solo hay que conectar el cable de alimentación y listo!

Desenvuelva el producto

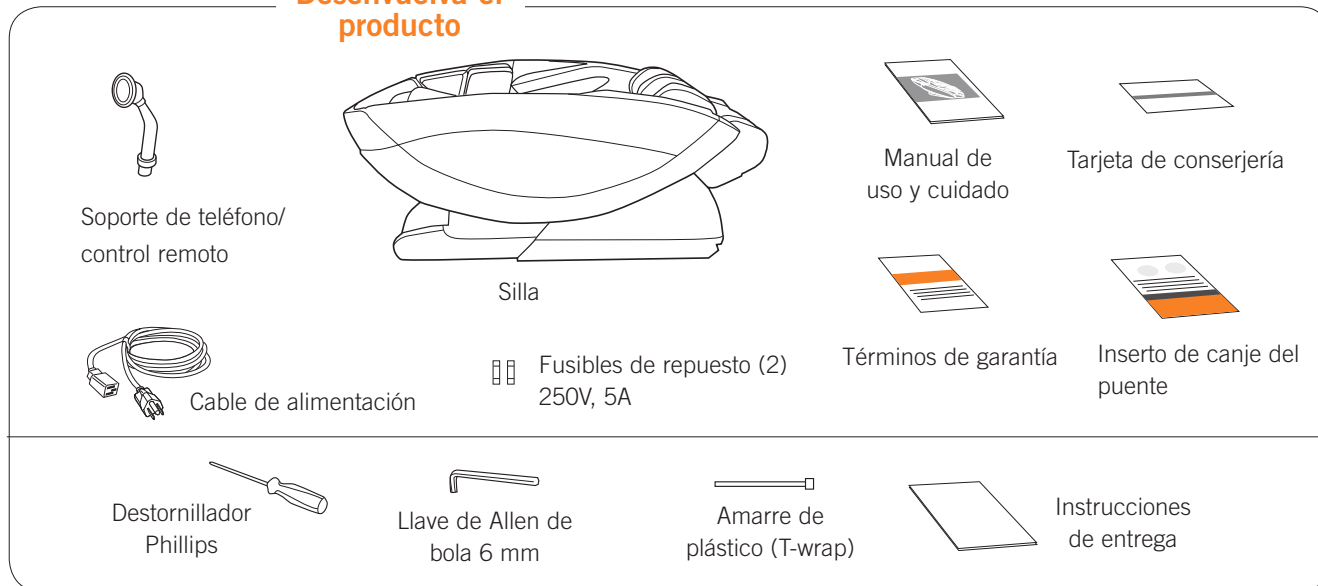

ESCOJA EL LUGAR

A la hora de elegir dónde colocar su silla Super Novo, considere lo siguiente:

- Ubique la unidad en una superficie plana, lejos de la luz directa del sol o de cualquier otra fuente directa de calor (para evitar la decoloración).
- Si desea colocar la unidad sobre una superficie dura, se recomienda colocar una alfombra o una colchoneta suave debajo de la unidad para evitar daños en el piso (mínimo 121 cm x 71 cm).
- Para dar espacio para extender el apoyapiés, asegúrese de que el área frente a la silla esté despejada en un área de al menos 61 cm.
- Para garantizar que la silla no golpee la pared al reclinarsse, asegúrese de que haya un espacio libre de 10 cm.

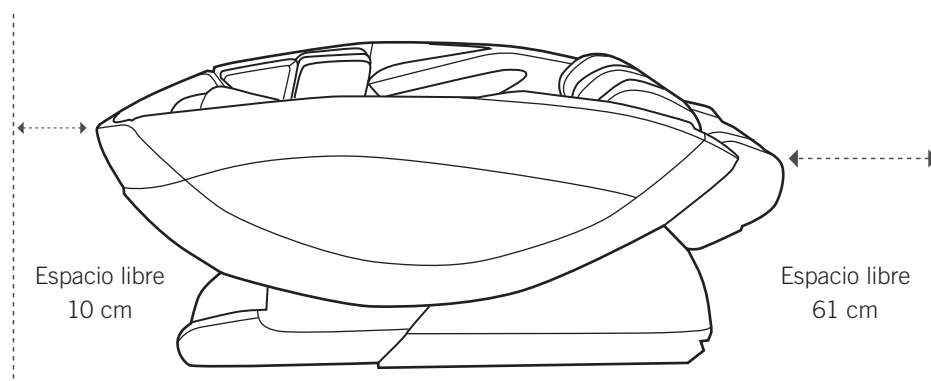

MUEVA LA SILLA AL LUGAR DESEADO

ATENCIÓN: Para evitar lesiones o daños al producto, para mover la silla se deben emplear dos o más personas.

1. La primera persona debe tomar el interior del apoyacabezas mientras que la segunda persona cierra el apoyapiés hacia arriba y toma la parte frontal de cada panel lateral.
2. La primera persona empuja el apoyacabezas hacia abajo para rotar la silla sobre sus ruedas de desplazamiento mientras que la segunda persona levanta la parte frontal de los paneles laterales.
3. Ruede la silla sobre sus ruedas hacia la ubicación deseada.
4. Baje la silla hasta el piso con cuidado.

ADVERTENCIA: Dejar caer la parte delantera de la silla al piso puede dañar la silla y/o el piso.

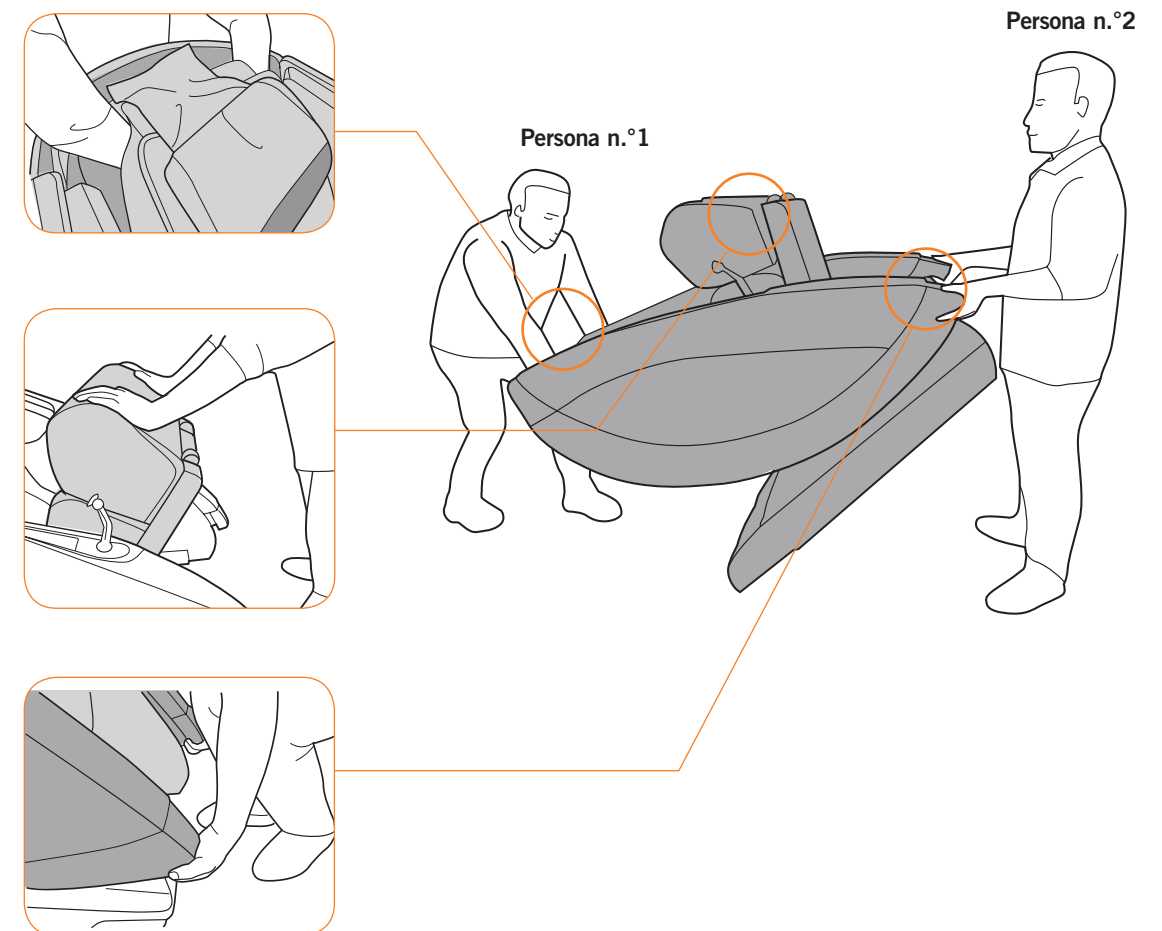

prepárese

CONECTE LA SILLA Y ENCIÉNDALA

1. Conecte el cable de alimentación a un tomacorriente de 120 voltios.
2. Encienda el interruptor en la parte posterior de la silla, colocándolo en posición On.

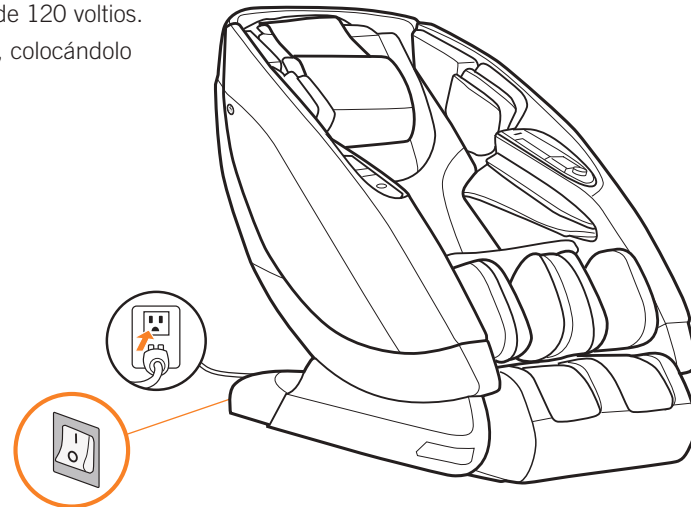

INSTALE LAS BATERÍAS EN EL SISTEMA DE RESPALDO A BATERÍAS

La silla Super Novo viene con un sistema de respaldo a baterías que le permite inclinarla una vez para salir de ella en caso de falla de corriente (baterías no incluidas). Necesitará cuatro baterías alcalinas de 9 V, de alta calidad, para alimentar el sistema de respaldo a baterías.

Para instalar las baterías:

1. Retire la tapa del compartimiento de las baterías de la cubierta plástica posterior.
2. Coloque una batería de 9 V a cada uno de los cuatro conectores de batería.
3. Disponga las baterías de manera que los cables queden viendo hacia la parte posterior.
4. Instale las baterías en el compartimiento de las baterías.
5. Coloque la tapa del compartimiento de baterías.

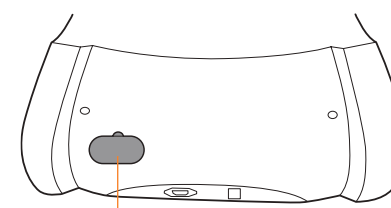

Tapa de compartimiento

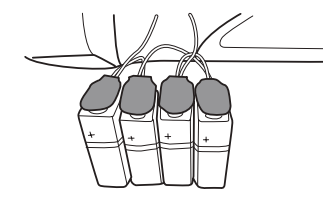

Batería de 9V

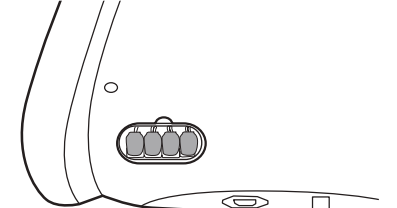

INSTALE EL SOPORTE MAGNÉTICO DE TELÉFONO/CONTROL REMOTO (OPCIONAL)

1. Retire el tapón de goma del receptáculo del soporte de teléfono/control remoto.
2. Inserte el del soporte de teléfono/control remoto en el receptáculo, luego gírelo en el sentido de las agujas del reloj hasta que se introduzca por completo en el receptáculo, nivele con el panel de los brazos.

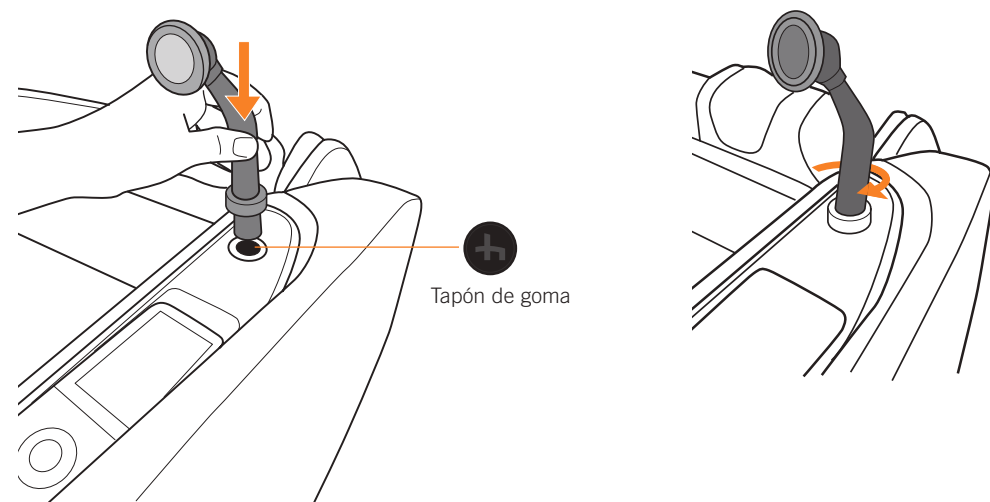

Tapón de goma

IMPORTANTE: Reemplace las baterías después de cada uso o una vez al año, si no se han usado.

familiarícese

USO DEL CONTROL REMOTO

La pantalla de estado se visualiza durante el masaje, y ofrece una referencia rápida de la siguiente información. Esta práctica pantalla no solo muestra el estado actual de cada uno de los ajustes, pero le permite configurar los ajustes en la esquina superior izquierda de la pantalla. Use los botones de navegación arriba/abajo para desplazarse por los ajustes; use los botones derecha/izquierda para modificarlos.

SPEED (Velocidad) — En modo manual, la velocidad de los modos de masaje: Amasamiento, Golpeteo, Percusión, o Amasamiento y Percusión.

CLOUD TCH — La intensidad de Cloud Touch. (Cloud Touch debe estar activo para definir la intensidad).

FOOT SPD — La velocidad del rodillo debajo de los pies (los rodillos deben estar encendidos para definir la velocidad).

WIDTH (Amplitud) — En modo manual, el rango del masaje horizontal Shiatsu, por Percusión, o por Golpeteo.

3D — La intensidad del masaje de la espalda (no puede configurarse durante los programas de Meditación).

La cantidad de tiempo restante de la sesión de masaje actual

Ilustra las áreas que se están masajeando

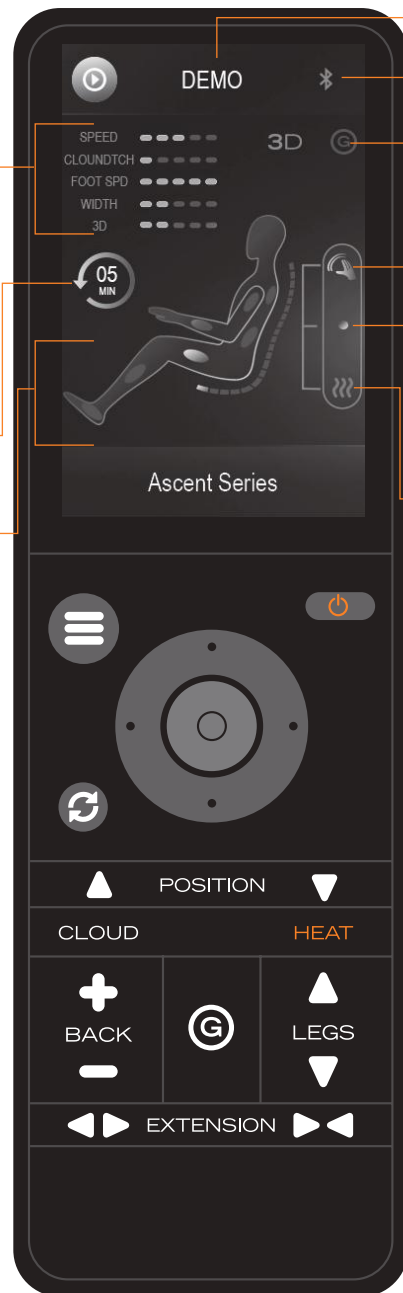

El programa de masaje activo.

Se enciende en color azul cuando el Bluetooth está configurado en On (Activado).

Se enciende en color azul cuando la silla está en posición ZeroG.

La técnica activa de masaje robótico.

Indicador del alcance del masaje vertical:

- - Full (Completa)
- - Zone (Zona)
- - Spot (Punto)

Se enciende en color rojo si el calor está activado.

MENU — Muestra el menú principal. Presione dos veces rápidamente para regresar una pantalla.

AUTO — Muestra el menú de programas automáticos. Cuando se esté ejecutando un programa automático, presione para alternar entre programas automáticos. El programa activo se muestra en la parte superior de la pantalla de estado.

CLOUD — Cuando se muestre la pantalla de estado, presione para ajustar la intensidad de Cloud Touch. La intensidad seleccionada se muestra en la esquina superior izquierda de la pantalla.

POSTERIOR — Presione y manténgalo presionado para reclinar/inclinar el espaldar.

LEGS EXTEND (Extender) — Presione y mantenga presionado para extender el apoyapiés.

NOTA: Durante los programas automáticos, se mide automáticamente la longitud de su pierna y el programa se ajusta como corresponde.

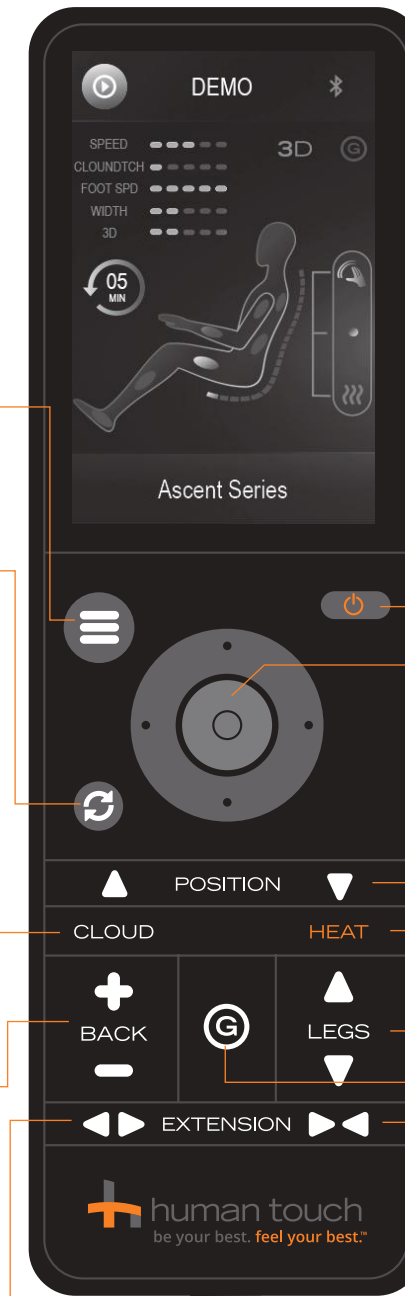

ENCENDIDO/APAGADO — Presione este botón:

- Para encender el control remoto.
- Seleccione STOP (Detener) para detener el masaje inmediatamente.
- Seleccione POWER OFF (Apagar) y luego seleccione RESTORE (Restablecer) para hacer que la silla regrese a la posición completamente vertical antes de salir de la silla.

Presione la parte superior/ inferior/ izquierda/ derecha para navegar en las pantallas; presione el botón central para seleccionar una opción.

POSITION (Posición) — Úselo para mover los rodillos de masaje a la posición deseada cuando disfrute de un masaje en una zona o punto específicos. Consulte *Uso de los modos de masaje manual* en la página 88 para más información.

HEAT (Calor) — Presione para activar y desactivar el calor en el espaldar y en el apoyapiés.

PIERNAS — Presione y mantenga presionado para subir o bajar el apoyapiés.

ZeroG® — Mantenga presionado para posicionar la silla automáticamente en modo ZeroG, y levantar los pies por encima de su corazón para máximo alivio de la columna vertebral.

LEGS RETRACT (Retraer) — Mantenga presionado para retraer el apoyapiés.

Si no usa la silla durante tres minutos, la pantalla del control se apaga automáticamente. Presione el botón de **encendido/apagado** para reanudar el uso. La silla restablece todos los ajustes a sus valores predeterminados.

familiarícese

USO DE LOS CONTROLES DEL APOYABRAZOS

Un panel de control conveniente en el apoyabrazos izquierdo facilita el control de las funciones.

PRESIONAR RÁPIDO — Enciende la silla/el control remoto.

PRESIONAR RÁPIDO DOS VECES — Inicia el programa automático predeterminado.

PRESIONAR LARGO Y SOLTAR — Restablece la silla.

Presione el botón de **volumen** y gire la perilla plateada externa para ajustar el volumen del programa SOUND SOOTHE (Sonidos relajantes) y DEMO.

Presione para activar y desactivar el **calor**.

Presione para hacer una **pausa**/reactivar todas las funciones de masaje.

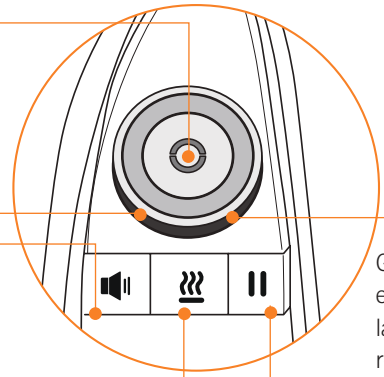

Gire la perilla plateada exterior ligeramente hacia la izquierda para una reclinación escalonada; hacer lo mismo en el sentido de las agujas del reloj para una inclinación escalonada.

CARGAR SU DISPOSITIVO DE MANO

Suavemente, deslice hacia arriba la lengüeta protectora del puerto y luego use el puerto de carga USB para cargar su teléfono mientras disfruta de un masaje.

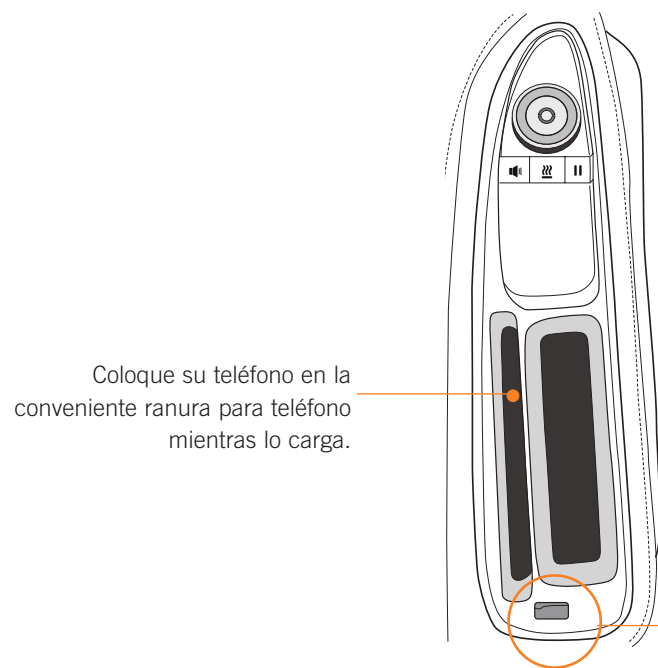

Coloque su teléfono en la conveniente ranura para teléfono mientras lo carga.

CONSEJO: Vuelva a colocar el protector de goma cuando no esté usando el puerto para mantener el puerto libre de polvo y residuos.

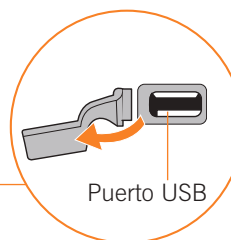

Puerto USB

USO DEL SOPORTE MAGNÉTICO DE CONTROL REMOTO Y DEL SOPORTE DEL TELÉFONO/CONTROL REMOTO

La silla Super Novo ofrece una variedad de formas convenientes para manejar sus dispositivos:

- Coloque el control remoto en el soporte magnético del control remoto para mantenerlo a la mano cuando lo necesite.
- Use el soporte magnético de teléfono/control remoto opcional para colocar el control remoto verticalmente para facilidad de uso.
- Use el soporte magnético de teléfono/control remoto opcional para colocar su teléfono o tableta para la aplicación sencilla Super Novo u otro uso (requiere un imán en la parte posterior del dispositivo).

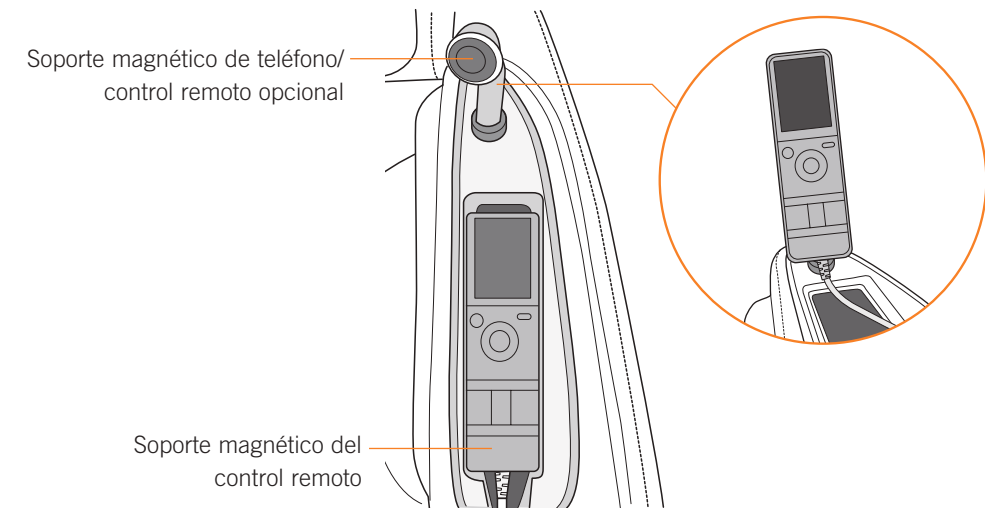

Soporte magnético de teléfono/control remoto opcional

Soporte magnético del control remoto

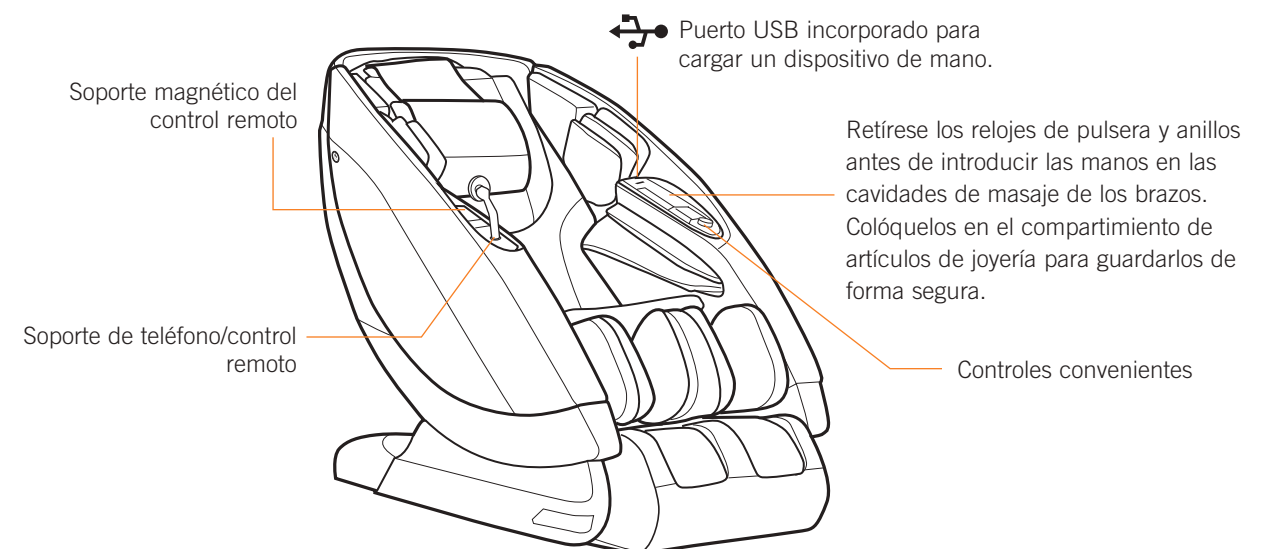

Puerto USB incorporado para cargar un dispositivo de mano.

Soporte magnético del control remoto

Soporte de teléfono/control remoto

Retírese los relojes de pulsera y anillos antes de introducir las manos en las cavidades de masaje de los brazos. Colóquelos en el compartimento de artículos de joyería para guardarlos de forma segura.

Controles convenientes

tómelo con calma

La forma más fácil de disfrutar de un masaje es simplemente elegir entre 38 programas automáticos preconfigurados. Para una gran selección de programas AUTOMÁTICOS centrales con variaciones, hasta tres programas de MEDITACIÓN, hasta programas 4D, la silla Super Novo ofrece una solución simple y calmante para cada necesidad.

USO DE LOS PROGRAMAS AUTOMÁTICOS



Hay siete programas automáticos centrales en el menú AUTO, cada uno de los cuales tiene cuatro variaciones (excepto YOGA STUDIO, que tiene cinco).

1. Desde el menú principal, seleccione **AUTO** para visualizar el menú del modo AUTO.

TENSION RELIEF (Alivio de la tensión) - Se centra en aliviar la tensión a lo largo del cuerpo.

YOGA STUDIO - Programas diseñados para relajar, calmar y estirar todo su cuerpo.

PERFORMANCE (Rendimiento) - Aplica un masaje intenso para prepararlo para su día.

FULL BODY (Cuerpo completo) - Un masaje vigorizador de todo el cuerpo.

UPPER BODY (Parte superior) - Masaje focalizado del cuello, los hombros, la espalda y los brazos.

LOWER BODY (Parte inferior) - Masaje focalizado de los pies, pantorrillas, muslos y zona de los glúteos.

DEMO - Para una demostración narrada de las funciones de la silla, seleccione **SETTINGS** (Ajustes), luego **BLUETOOTH** para verificar que el Bluetooth esté colocado en ON (Activado). El volumen predeterminado de narración de la demostración es OFF (Desactivado), use los botones de navegación arriba/abajo del control remoto para controlar el volumen de narración de la demostración.

ATENCIÓN: Los programas de YOGA STUDIO contienen un componente de estiramiento bastante intenso. Tome el control remoto en su mano la primera vez que experimente un programa YOGA STUDIO para que pueda detener el masaje si el estiramiento es demasiado intenso para usted. Asimismo, para un estiramiento menos intenso, vaya a **SETTINGS** (Ajustes), **STRETCH** (Estiramiento) y coloque el modo de estiramiento en **OUT** (Hacia afuera).

2. Antes de seleccionar un programa de masaje automático, compruebe que sus pies estén firmemente presionados contra el fondo de la cavidad de masaje de pies/pantorrillas.

IMPORTANTE: Poco después de que comience el masaje, el masajeador de pies/pantorrillas se extiende/recoge para medir la longitud de sus piernas. El programa utiliza esta información para ajustar el masaje a la longitud de sus piernas. Si sus pies no están firmemente presionados contra el fondo del masajeador de pies/pantorrillas, no se podrá medir la longitud de sus piernas y el programa no funcionará correctamente (no se activará la función de estiramiento, por ejemplo).



3. Seleccione el grupo de programas automáticos que desea mostrar en la lista de programas. El programa principal se muestra en la parte superior del grupo, seguido de las variaciones de dicho programa.

Para todos los programas automáticos excepto YOGA STUDIO, las variaciones de los programas son las siguientes:

SHIATSU - Un masaje variado que aplica intensidades suaves, medias y agresivas.

SWEDISH (Sueco) - Un masaje moderado que aplica intensidades de suaves a medias.

SPORTS (Deportivo) - Un masaje que empieza suavemente y va aumentando hasta una intensidad agresiva.

THAI - Un masaje que empieza agresivamente y va disminuyendo hasta una intensidad suave.



Los programas de YOGA STUDIO son los siguientes:

ENERGIZE (Energizar) - Masaje vigoroso con percusión estimulante, una forma perfecta de comenzar su día.

FLEXIBILITY (Flexibilidad) - Un masaje para aflojar y flexionar los músculos acompañados de compresión de aire en pies y hombros.

BALANCE (Equilibrio) - Un masaje simétrico diseñado para restablecer su centro.

BREATHE (Respiración) - Masaje rítmico que le ayuda a centrarse en su respiración y concentración.

RECOVER (Recuperación) - Un masaje intenso para una curación focalizada, que asiste en la recuperación con mayor eficiencia.

STRETCH (Estiramiento) - Un masaje relajante con funciones de inclinación y estiramiento para ofrecer extensión de las piernas y de la columna.

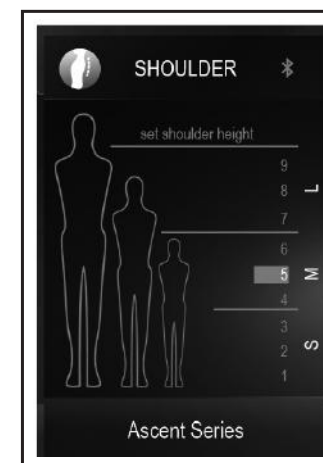

4. Seleccione el programa deseado. Se muestra la pantalla SHOULDER (Hombros).
5. Ajuste la altura de los hombros hasta la posición deseada, desde pequeños (1) a grandes (9). Su masaje se asignará automáticamente a la altura de hombros seleccionada para lograr la máxima eficacia.
6. ¡Siéntese y disfrute de un masaje de clase mundial!

NOTA: Puede ingresar a la pantalla **SHOULDER** (Hombros) durante cualquier masaje al presionar uno de los botones de posición en el control remoto.

tómelo con calma

USO DE LOS PROGRAMAS DE MEDITACIÓN

Tres programas de meditación ofrecen el complemento perfecto para cualquier meditación al combinar un masaje relajante con una pista envolvente SOUND SOOTHE (Sonidos relajantes).

1. Desde el menú principal, seleccione **MEDITATION** (Meditación) para visualizar el menú MEDITATION.
2. Elija entre la siguiente selección:

SLEEP (Sueño) - Estiramiento intenso de la espalda para una penetración muscular profunda a medida que usted se serena bajo el sonido del anochecer.

CONCENTRATION (Concentración) - Sincronice su respiración con el movimiento rítmico de la silla y deje que los sonidos del viento lo relajen en una profunda meditación.

UNWIND (Disipar) - Relájese con acupresión para un masaje profundo y calmante con los envolventes sonidos de la naturaleza.

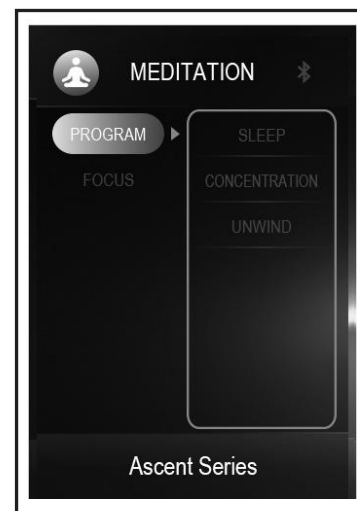
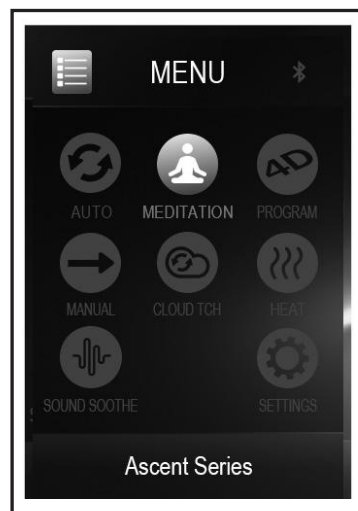

3. Para personalizar su enfoque de MEDITACIÓN, desde el menú MEDITATION (Meditación), seleccione **FOCUS** (Enfoque).
4. Elija entre la siguiente selección:
 - FULL (Completa)** - Masajea toda la espalda.
 - ZONE (Zona)** - Concentra el masaje en una zona limitada. Use los botones de **POSICIÓN** para ubicar la zona de masaje en el área deseada. Escoja un rango de zona entre **SHORT** (Corto, 76 mm), **MEDIUM** (Medio, 152 mm) o **LONG** (Largo, 229 mm).
 - SPOT (Punto)** - Masajea su espalda en un solo punto. Use los botones para posicionar el masaje exactamente donde lo necesite.

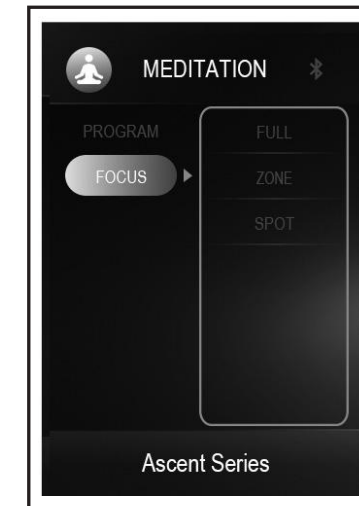

USO DE LOS PROGRAMAS 4D

Mientras que los programas 2D masajean de forma vertical y horizontal, y los programas 3D agregan profundidad, los programas 4D llevan el masaje un paso adelante para incluir la dimensión de velocidad variable. Los golpes de masaje se aceleran y desaceleran a la mitad, tal como lo hacen las manos de un terapeuta de masaje profesional, ¡para brindar el masaje más realista que existe!

1. Desde el menú principal, seleccione **PROGRAM** para visualizar el menú de programas.
2. Elija entre la siguiente selección:
 - SHIATSU** - Un masaje variado que aplica intensidades suaves, medias y agresivas.
 - SWEDISH (Sueco)** - Un masaje moderado que aplica intensidades de suaves a medias.
 - SPORTS (Deportivo)** - Un masaje que empieza suavemente y va aumentando hasta una intensidad agresiva.

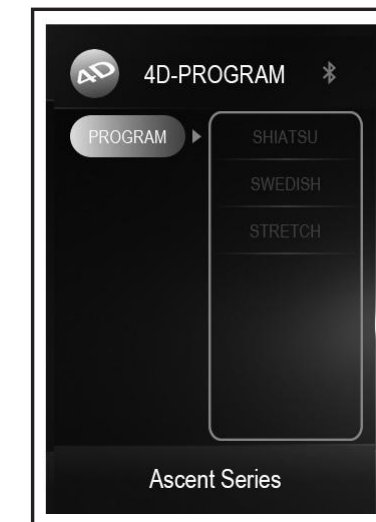
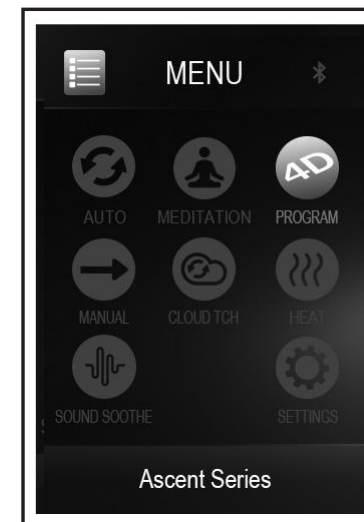

tome el control

USO DE LOS MODOS DE MASAJE MANUAL

Desde el menú principal, seleccione **MANUAL** para visualizar el menú de programas MANUAL. Desde este menú, puede personalizar su modo de masaje de espalda, focalización, ancho y velocidad del masaje.

NOTA: La configuración del modo manual no afecta a los programas AUTO, MEDITATION o 4D.

Si no ha seleccionado aún una altura de hombro desde el menú de programas MANUAL durante esta sesión de masaje, aparecerá la pantalla Shoulder (Hombros). Ajuste la altura de los hombros hasta la posición deseada, desde pequeños (1) a grandes (9). Su masaje se asignará automáticamente a la altura de hombros seleccionada para lograr la máxima eficacia.

IMPORTANTE: Después de seleccionar la altura del hombro, no podrá seleccionar ningún ajuste manual adicional hasta que aparezca la pantalla de estado con el modo de masaje seleccionado indicado en la parte superior; el programa ahora está ahora ajustado a los parámetros seleccionados.

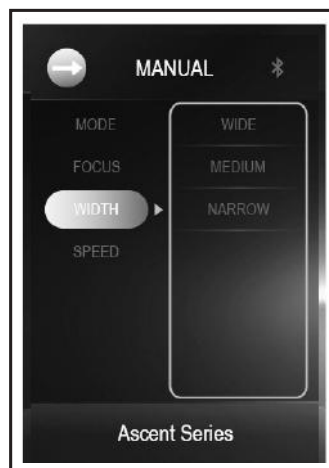
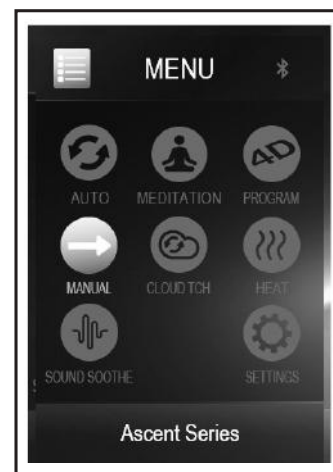

La silla Super Novo también le permite personalizar su propio masaje mediante los modos de masaje **MANUAL**. Para comenzar, elija entre seis distintas técnicas de masaje robótico, y luego enfóquese en el alcance y la velocidad del masaje.

OPCIÓN	MODOS	DESCRIPCIÓN
MODO	KNEADING (Amasamiento)	Masajea la espalda con un movimiento circular pequeño a ambos lados de la columna vertebral simultáneamente.
	TAP TOUCH (Golpeteo)	Un masaje pulsante y ondulante.
	PERCUSSION (Percusión)	Alterna golpes ligeros rápidos a lo largo de la columna vertebral para estimular los músculos y las articulaciones del área espinal mediante la emulación de la técnica masajeadora de percusión que se utiliza en medicina deportiva para la terapia muscular profunda.
	SHIATSU	Ondula suavemente la espalda hacia arriba y hacia abajo cerca de la columna vertebral.
	KNEAD + PERCUSSION (Amasamiento + Percusión)	Combina un movimiento circular con golpes ligeros rápidos.
	AUDIO SYNC (Sinc audio)	Cuando está conectado a un teléfono inteligente o tableta, sincroniza el masaje con su música.
FOCUS (Enfoque) Debe seleccionar un modo de masaje (MODE) antes de seleccionar el enfoque del masaje (FOCUS).	FULL (Completa)	Masajea toda la espalda.
	ZONE (Zona)	Concentra el masaje en una zona limitada. Use los botones de POSICIÓN para ubicar la zona de masaje en el área deseada. Escoja un rango de zona entre SHORT (Corto, 76 mm), MEDIUM (Medio, 152 mm) o LONG (Largo, 229 mm).
	SPOT (Punto)	Masajea su espalda en un solo punto. Use los botones de POSICIÓN para ubicar la zona de masaje exactamente donde lo necesita.
WIDTH (Amplitud)		Ajusta el alcance del masaje horizontal durante los modos de masaje TAP TOUCH, PERCUSSION, o SHIATSU. Las opciones son: WIDE (Ancho), MEDIUM (Medio), NARROW (Estrecho). CONSEJO: Cuando aparezca la pantalla de estado, use los botones de navegación en la pantalla principal para configurar los ajustes en la esquina superior izquierda.
SPEED (Velocidad)		Ajusta la velocidad de los masajes Tap Touch, Percussion, y Knead & Percuss CONSEJO: Cuando aparezca la pantalla de estado, use los botones de navegación en la pantalla principal para configurar los ajustes en la esquina superior izquierda.

tome el control

USO DEL MASAJE DE AIRE CLOUD TOUCH

Puede disfrutar de un masaje de aire CLOUD TOUCH independiente, y elegir entre una o más áreas de masaje y configurar la intensidad.

NOTA: El ajuste de intensidad de CLOUD TOUCH también se aplica a los programas AUTO, MEDITATION y 4D.

1. Desde el menú principal, seleccione **CLOUD TCH** para visualizar el menú CLOUD TOUCH.
2. Seleccione **FOCUS** (Enfoque) y luego seleccione una o más áreas que desee activar (el valor predeterminado es OFF (Desactivado), o seleccione OFF para desactivar el masaje CLOUD TOUCH. Debe seleccionar la focalización del masaje antes de seleccionar la intensidad.
3. Seleccione **INTENSITY** (Intensidad) y luego seleccione la intensidad del aire que desea. El valor predeterminado es LOW (Baja).



CONSEJO: Cuando aparezca la pantalla de estado, presione el botón **CLOUD** (Nube) en el control remoto para ajustar la intensidad de CLOUD TOUCH. La intensidad seleccionada se muestra junto a CLOUD TCH en la esquina superior izquierda de la pantalla principal. También puede usar los botones de navegación para ajustar la intensidad de CLOUD TOUCH en la esquina superior izquierda.

También puede agregar hasta cuatro zonas de masaje de aire, y personalizar la intensidad del masaje de aire. Luego agregue calor a la espalda o a las pantorrillas, y ¡ajuste la temperatura!

La silla Super Novo cuenta con calor en el masajeador de la espalda y de los pies/pantorrillas. Para acceder a los controles de calor:

AJUSTE DEL CALOR

La silla Super Novo cuenta con calor en el masajeador de la espalda y de los pies/pantorrillas. Para acceder a los controles de calor:

1. Desde el menú principal, seleccione **HEAT** (Calor).
2. Select **BACK** (Espalda) o **LEG** (Piernas), luego **LOW** (Bajo), **MED** (Medio), **HIGH** (Alto), u **OFF** (Desactivado, es el valor predeterminado).

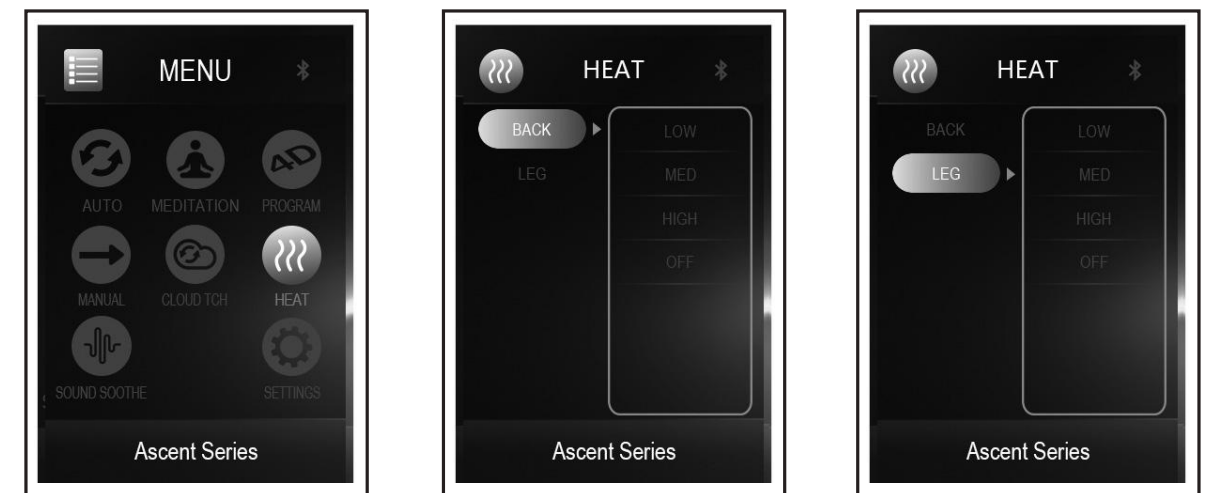

CONSEJO: Presione el botón  del control conveniente del apoyabrazos izquierdo o el botón **HEAT** del control remoto para activar el calor en las áreas de la espalda y pies/pantorrillas a una temperatura media.

tome el control

Puede ajustar la intensidad de su masaje robótico para satisfacer su necesidad actual y configurar la duración del masaje deseada.

CONFIGURACIÓN DE LA INTENSIDAD DEL MASAJE DE LA ESPALDA 3D

Puede elegir entre cinco ajustes de intensidad del masaje robótico, que inciden sobre los programas de masaje automático y manual.

NOTA: Debe estar en ejecución un programa de masaje antes de seleccionar una intensidad de masaje. No se puede ajustar la intensidad del masaje durante los programas de MEDITACION.

1. Desde el menú principal, seleccione **SETTINGS** (Ajustes) para visualizar el menú de configuración.
2. Seleccione **INTENSITY** (Intensidad) y luego seleccione la intensidad del masaje de la espalda que desea. El valor predeterminado es SOFT (Suave).

CONSEJO: Cuando aparezca la pantalla de estado, use los botones de navegación en la pantalla principal para configurar el ajuste de intensidad (llamado 3D) en la esquina superior izquierda.



CONFIGURACIÓN DE LA DURACIÓN DEL MASAJE

Puede configurar la duración de su masaje a 10 (predeterminado), 20 o 30 minutos.

1. Desde el menú principal, seleccione **SETTINGS** (Ajustes) para visualizar el menú de configuración.
2. Seleccione **TIME** (Tiempo) y luego seleccione la duración deseada del masaje.



tome el control

AJUSTAR LA VELOCIDAD DEL RODILLO INFERIOR DEBAJO DE LOS PIES

Puede ajustar la velocidad del rodillo inferior debajo de los pies a Slow (Lenta), Medium (Media) o Fast (Rápida). También puede desactivar los rodillos. Este ajuste incide en los programas de masaje manual y automático.

1. Desde el menú principal, seleccione **SETTINGS** (Ajustes) para visualizar el menú de configuración, y luego desplácese a la segunda pantalla.
2. Seleccione **FOOT SPD** (Velocidad pies) y luego seleccione la velocidad deseada. El valor predeterminado es SLOW (Lento).

CONSEJO: Cuando aparezca la pantalla de estado, use los botones de navegación para configurar los ajustes de FOOT SPD (Velocidad del rodillo debajo de los pies) en la esquina superior izquierda.

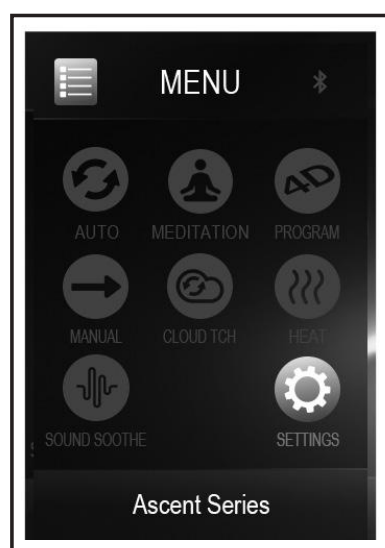

- ¿El masaje de los pies es demasiado suave? Retire las suelas suavizantes debajo de sus pies. Simplemente abra las cremalleras del masajeador de pies y pantorrillas, retire las plantillas de suavizado de la parte inferior de las cavidades de masaje y a continuación cierre las cremalleras.

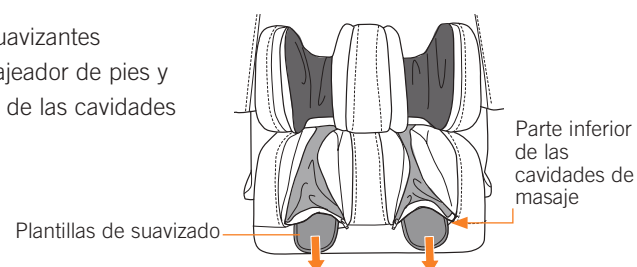

El masajeador de pantorrillas de la silla Super Novo tiene mucha flexibilidad. Usted puede ajustar manualmente el masajeador de pantorrillas desde las rodillas hasta la parte inferior de las pantorrillas, o configurarlo en el modo AUTO GLIDE (Deslizamiento auto), que dirige el movimiento hacia arriba o abajo automáticamente. También puede controlar la velocidad del rodillo debajo de los pies.

RODILLA

El masajeador de pantorrillas de la silla Super Novo puede mover la parte baja de sus pantorrillas hacia arriba hasta su rodilla (el valor predeterminado es la posición baja). También puede activar la función AUTO GLIDE para activar el movimiento hacia arriba o abajo.

1. Desde el menú principal, seleccione **SETTINGS** (Ajustes) para visualizar el menú de configuración.
2. Para mover el masajeador de pantorrillas hacia arriba, mantenga presionado el botón **UP** (Arriba).
3. Para mover el masajeador de pantorrillas hacia abajo, mantenga presionado el botón **DOWN** (Abajo).
4. Seleccione **AUTO GLIDE ON** (Deslizamiento automático activado) para activar esta característica; seleccione **AUTO GLIDE OFF** (Deslizamiento automático desactivado) para desactivarla.

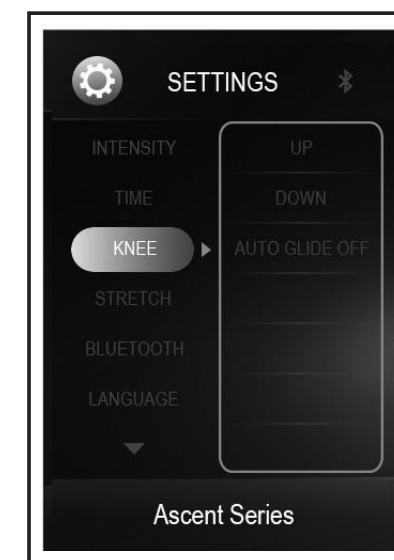
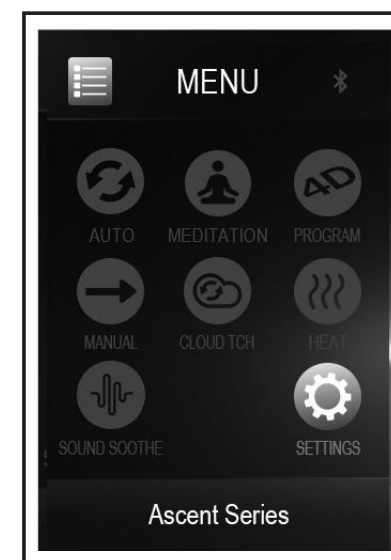

tome el control

CONFIGURACIÓN Y DESACTIVACIÓN DE LA FUNCIÓN DE ESTIRAMIENTO

Los programas YOGA STUDIO, 4D STRETCH, y DEMO incluyen una función STRETCH (Estiramiento). Puede configurar la dirección del estiramiento para estirar sus piernas hacia fuera (OUT) o hacia abajo (DOWN). También puede desactivar la función STRETCH (Estiramiento).

1. Desde el menú principal, seleccione **SETTINGS** (Ajustes) para visualizar el menú de configuración.
2. Seleccione **STRETCH** (Estiramiento) y luego seleccione la configuración que desea.

ATENCIÓN: La función de estiramiento es bastante intensa. Tome el control remoto en su mano la primera vez que experimente uno de los programas que contenga la función de estiramiento para que pueda detener el masaje si el estiramiento es demasiado intenso para usted. Para un estiramiento menos intenso, defina la dirección del estiramiento en **OUT** (Hacia afuera).

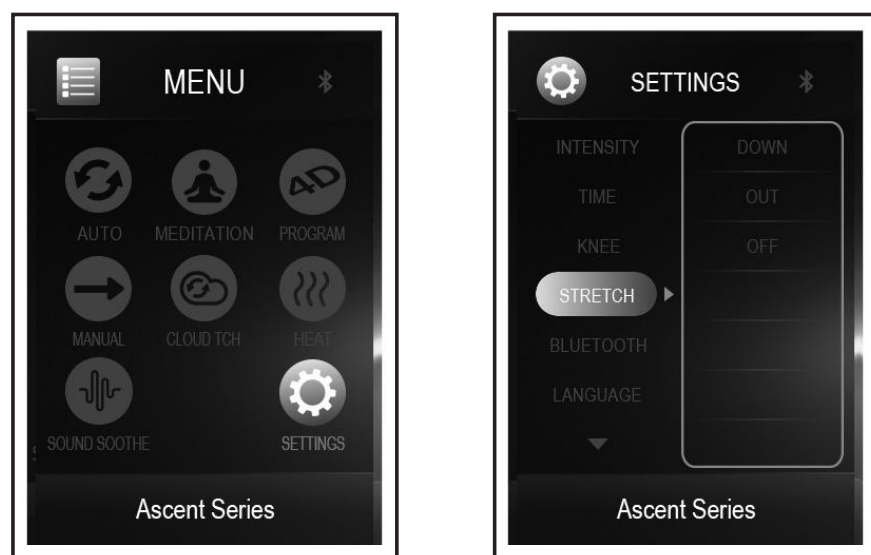

Para los programas que incluyen la función **STRETCH**, puede elegir si desea estirar las piernas hacia afuera o hacia abajo. Pero también puede configurar el ajuste de Bluetooth de la silla, que debe estar en ON (Activado) para usar SOUND SOOTHE (Sonidos relajantes), la DEMO narrada y reproducir música a través de los altavoces de la silla.

CÓMO CONECTAR UN DISPOSITIVO AL SISTEMA DE SONIDO PREMIUM ALTEC LANSING

Su silla de masaje contiene altavoces incorporados Altec Lansing de alta calidad a los que puede conectarse por Bluetooth. Es importante garantizar que el ajuste de Bluetooth esté en On (Activado) antes de usar SOUND SOOTHE (Sonidos relajantes), la DEMO narrada, o reproducir música a través de los altavoces de la silla. La configuración predeterminada de Bluetooth es ON (Activado).



1. Desde el menú principal, seleccione **SETTINGS** (Ajustes) para visualizar el menú de configuración.
2. Seleccione **BLUETOOTH** y verifique que esté colocado en ON (Activado). Ahora su dispositivo puede detectar la silla de masajes.
3. Con su dispositivo, busque dispositivos Bluetooth y seleccione **SUPER NOVO** (número de serie de la silla) para conectarse. *Consulte las instrucciones de su dispositivo para más información.*
4. ¡Disfrute de su música preferida durante sus masajes favoritos!



tome el control

SELECCIÓN DE UN IDIOMA

Puede seleccionar si desea mostrar todos los textos de la interfaz en inglés (predeterminado), chino mandarín, coreano o vietnamita.

1. Desde el menú principal, seleccione **SETTINGS** (Ajustes) para visualizar el menú de configuración.
2. Seleccione **LANGUAGE** (Idioma) y luego seleccione el idioma que desea.

Si seleccionó un idioma distinto al inglés y no lo entiende, siga estos pasos para regresar a la pantalla en inglés:

1. Apague la silla y enciéndala.
2. Seleccione  para visualizar la pantalla SETTINGS (Ajustes).
3. Seleccione la sexta opción en la pantalla para visualizar los cuatro idiomas en la parte derecha de la pantalla.
4. Seleccione **EN** para restablecer el idioma inglés.

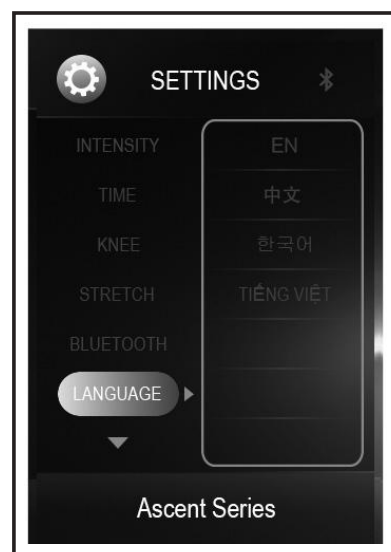
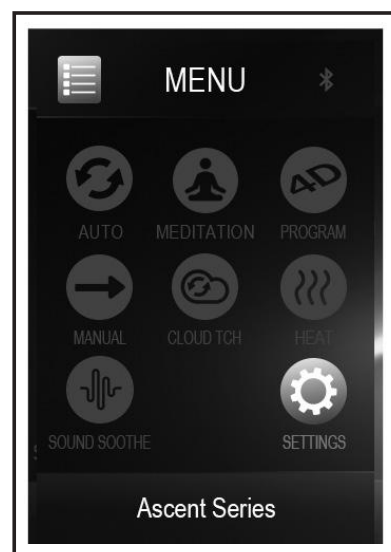

Puede elegir si desea visualizar el control remoto en uno de los cuatro idiomas. Y puede seleccionar si desea o no escuchar un pitido cuando presione los botones del control remoto.

CONFIGURACIÓN DEL SONIDO DE NAVEGACIÓN DEL CONTROL REMOTO

Puede seleccionar si desea o no escuchar un pitido cuando presione los botones del control remoto.

1. Desde el menú principal, seleccione SETTINGS (Ajustes) para visualizar el menú de configuración, y luego desplácese a la segunda pantalla.
2. Seleccione **BEEP** y luego seleccione **ON** (Activado) u **OFF** (Desactivado).

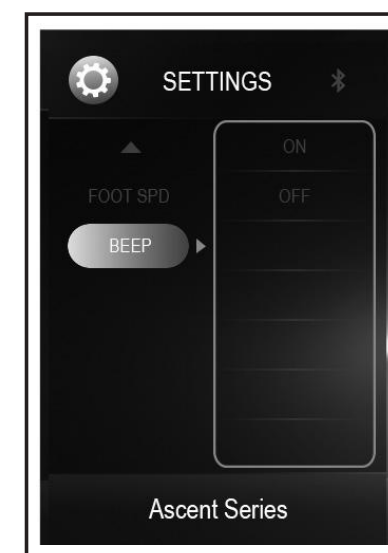
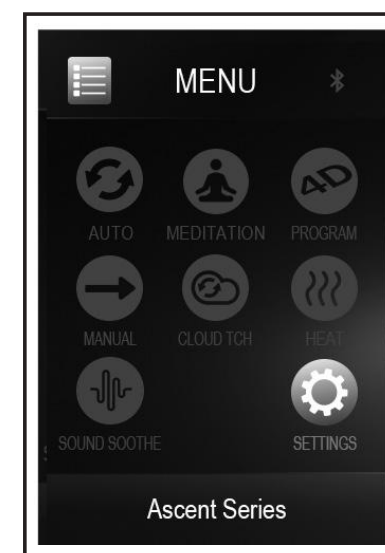

tome el control

DISFRUTE DE RELAJANTES SONIDOS DE LA NATURALEZA

Puede elegir entre ocho relajantes sonidos de la naturaleza SOUND SOOTHE para acompañarle durante su masaje.

IMPORTANTE: La función BLUETOOTH debe estar en posición **ON** (Activado).

1. Desde el menú principal, seleccione **SETTINGS** (Ajustes) para visualizar el menú de configuración.
2. Seleccione **BLUETOOTH** y verifique que esté colocado en **ON** (Activado).
3. Desde el menú principal, seleccione **SOUND SOOTHE** (Sonidos relajantes).
4. Seleccione **SOUND** (Sonido) y luego seleccione entre los sonidos de la naturaleza.
5. Seleccione **VOLUME** (Volumen) para configurar el volumen deseado. El valor predeterminado es 2.

CONSEJO: Para controlar el volumen, presione el botón del volumen del control conveniente del apoyabrazos izquierdo y luego use el aro plateado externo.

Complemente su masaje con uno de los ocho sonidos relajantes de la naturaleza (SOUND SOOTHE): hasta puede controlar el volumen.

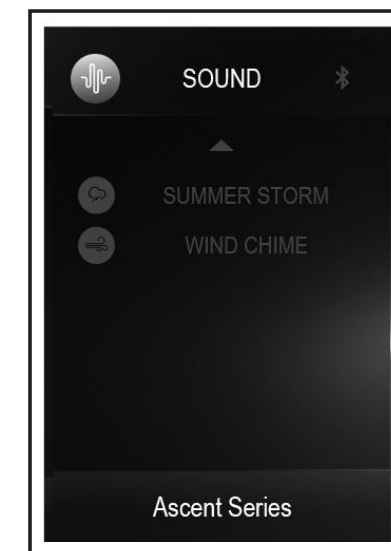
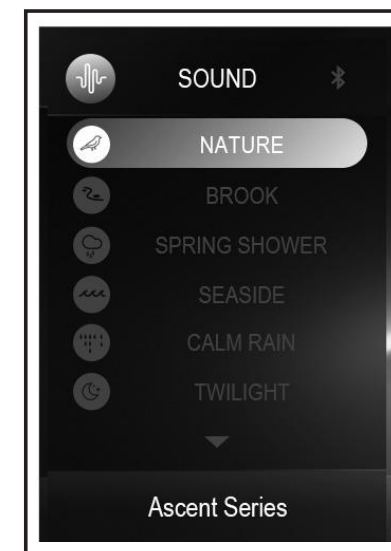
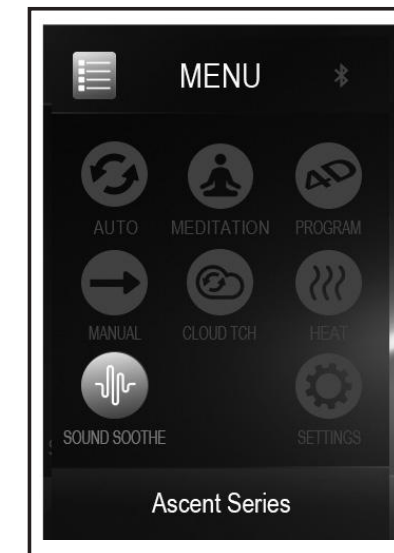

tome el control

¡CONTROLE SU SUPER NOVO DESDE SU TELÉFONO!

¡Descargue la aplicación Super Novo para controlar su silla de masaje desde su teléfono o tableta! Simplemente descargue la aplicación, asegúrese de que la función BLUETOOTH esté en posición ON (Activado), conéctese a la silla (la ID de Bluetooth es el número de serie de la silla), y ¡está listo para comenzar! Si su dispositivo tiene un imán en la parte posterior, use el práctico soporte magnético de control remoto para sostenerlo en posición perfecta de uso durante el masaje.



Descargue la aplicación desde



o

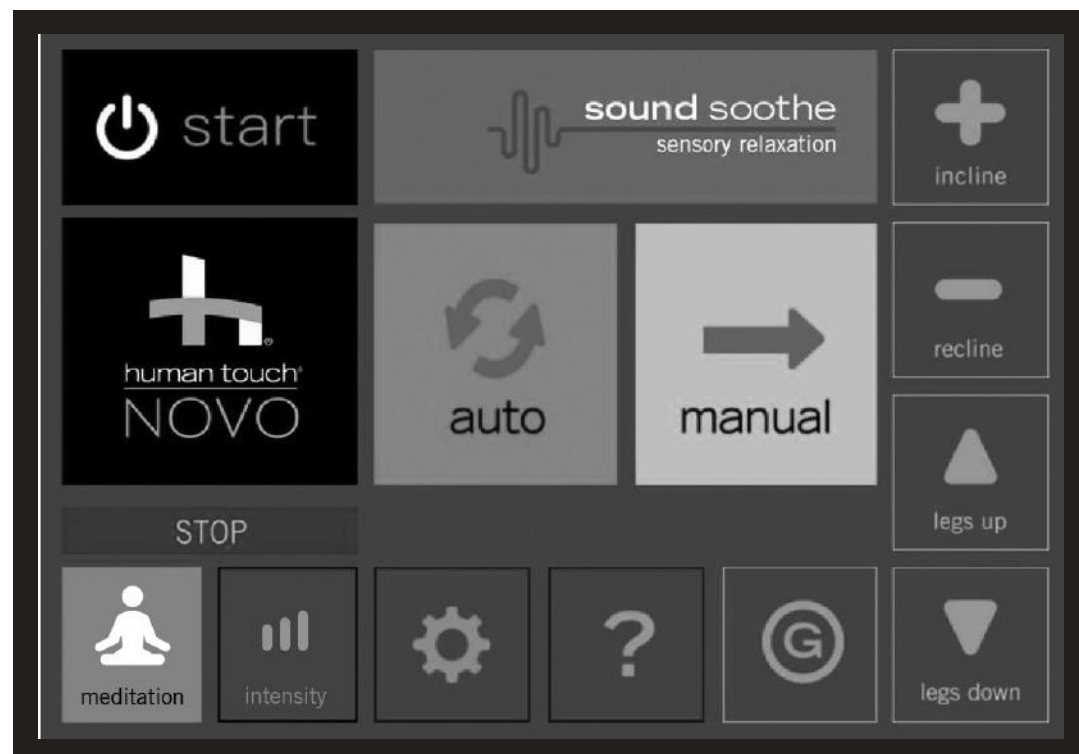

CONTROL SU MASAJE SIN USAR LAS MANOS CON AMAZON ALEXA Y VIRTUAL THERAPIST DE HUMAN TOUCH

La nueva silla Super Novo está habilitada para Alexa con



La silla de masaje Super Novo ofrece una nueva y peculiar tecnología de experiencia del usuario llamada Virtual Therapist. Al combinar el poder de una silla de masaje Human Touch con el reconocimiento por voz de Amazon Alexa, Super Novo es la primera silla de masaje en implementar la capacidad Alexa. Esta función es una experiencia distinta a todo: comprender y prever las preferencias del usuario para un masaje verdaderamente único y personalizado.

Obtenga el Virtual Therapist Bridge complementario que le permitirá a la silla Super Novo funcionar con **Amazon Alexa**.

1. Vaya a: www.humantouch.com/VTBridge
2. Complete el formulario. Necesitará el Número de serie ubicado en la parte posterior de la silla para completar el formulario.
3. El Virtual Therapist Bridge le llegará en 2 a 3 semanas después de que hayamos recibido su solicitud.



cuidado y mantenimiento

Para mantener su producto en funcionamiento y luciendo bien, siga estos pasos simples para su cuidado.

ADVERTENCIA:

1. Asegúrese de desconectar el cable de alimentación del tomacorriente antes de limpiar la silla.
2. Cuando limpie el control o el interruptor de alimentación, utilice solamente un paño seco. Nunca utilice un paño húmedo para limpiar el control ni el interruptor de alimentación.
3. Asegúrese de probar las soluciones limpiadoras en una superficie pequeña no visible del producto para garantizar que el color no se desvanezca antes de usar la solución en toda la superficie del producto.
4. No utilice benceno ni disolventes en su producto.

Estándar de código de limpieza: W

Para mantener su producto Human Touch en óptimas condiciones, limpie el polvo de la silla frecuentemente y/o con una aspiradora de cepillo suave. Para tratar las manchas, limpie el área manchada con un champú para tapicería o una espuma detergente suave. Para limpiar la cavidad de masaje de pies/pantorrillas, retire los insertos de la silla, lave a mano con un detergente suave y luego deje secar.

Mantenimiento y reparación:

1. La mecánica de este producto está especialmente diseñada y construida para no requerir mantenimiento. No se requiere servicio ni lubricación periódicamente.
2. La silla sólo debe recibir servicio por parte de un centro de servicio autorizado.
3. Reemplace las cuatro baterías de 9 V que alimentan el sistema de respaldo de la batería después de cada uso o una vez al año si no se usan.

Almacenamiento:

1. Cuando no se utilice por un largo período, recomendamos cubrir la silla, enrollar el cable de alimentación y colocar la unidad en un lugar libre de polvo y humedad.
2. No lo conserve cerca del calor, ni de las llamas.
3. No deje este producto expuesto a la luz solar directa por largos períodos de tiempo. Ello puede causar decoloración o daños.
4. No utilice o almacene el producto a temperaturas extremas; si el producto se almacena a bajas temperaturas, puede ser necesario que el producto esté a temperatura ambiente por 48 horas para que funcione correctamente.
5. El producto se debe utilizar y almacenar en un ambiente sin condensación de humedad que oscile entre un 10 y un 80%. La humedad excesiva dañará la mecánica del producto.

¿tiene dificultades?

La silla de masaje Super Novo es una combinación sofisticada de piezas mecánicas, electrónicas y software que trabajan en conjunto para ofrecerle la máxima experiencia de masaje. Tal complejidad trae consigo la oportunidad de lo que llamamos la “confusión” de la silla de masaje. Así que, si su silla de masaje mostrara algún comportamiento anormal, haga lo siguiente para restablecer la silla por completo:

1. Presione el botón **ON/OFF** (Encendido/Apagado) en el control remoto, seleccione **POWER OFF** (Apagar) y luego seleccione **RESTORE** para restaurar la silla a la posición vertical.
2. Coloque el interruptor de alimentación de la silla (ubicado en la parte posterior de la silla) en posición de apagado (OFF).
3. Desconecte la silla de la fuente de alimentación.
4. Espere 30 segundos.
5. Conecte la silla a la fuente de alimentación y luego coloque de nuevo el interruptor de alimentación en posición de encendido (ON).

Al igual que cualquier otro equipo electrónico, esta simple secuencia de restablecimiento resolverá muchos problemas. No obstante, si el problema persiste, haga lo siguiente antes de comunicarse con nuestro Equipo de experiencias del cliente (esto nos servirá para ayudarlo más rápidamente):

1. Ubique el Número de serie indicado en la parte posterior de la silla y anótelo.
2. Ubique su comprobante de compra, ya que lo necesitaremos para procesar cualquier reclamo de garantía.
3. Escriba los pasos específicos que tomó antes de experimentar el problema. Por ejemplo: “Me senté en la silla, seleccioné Cloud Touch en el control remoto, luego seleccioné Foot/Calf, luego escuché un sonido que no es normal.”
4. ¡Luego de seguir estos pasos, estará listo para contactarnos!

¿Tiene problemas? Comuníquese con nuestro Equipo de experiencias del cliente a través del número **800-355-2762** de lunes a viernes, de 6 a.m. a 5 p.m. PST o escriba a **csadmin@humantouch.com**

Especificaciones*

Voltaje de operación:	CA 110-120 V, 60 Hz
Consumo de energía:	1,9 A
Puerto USB:	5 V, 500 MA
Tamaño de la silla (vertical):	160 cm La x 84,5 cm An x 115,6 cm Al
Tamaño de la silla (reclinada):	188 cm La x 84,5 cm An x 81,3 cm Al
Espacio necesario para reclinarla:	10.16 cm
Peso del producto:	133,4 kg
Peso máximo de carga:	129 kg

**Las especificaciones quedan sujetas a cambio sin previo aviso.*