



En sécurité chez soi plus longtemps

Se sentir
toujours
en sécurité !





« Tous les ans, des milliers de personnes âgées doivent aller en maison de retraite par suite d'un accident domestique ou de circulation. Les chutes sont les accidents les plus fréquents ! »

Source : Consument & Veiligheid

Principales causes :

- Faux pas
- Perte d'équilibre
- Chute dans un escalier

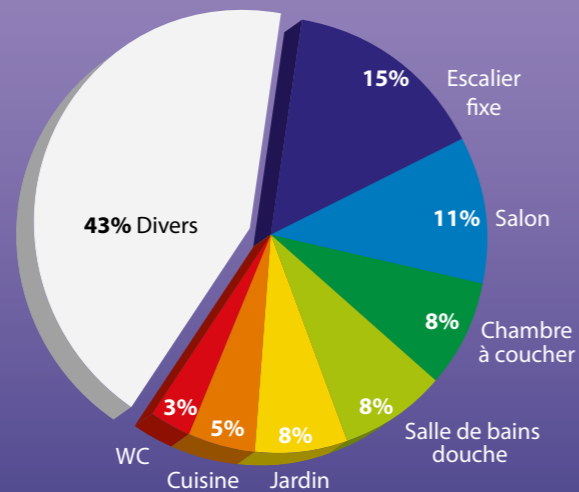

Pourcentage de demande de secours après une chute chez soi ou à l'extérieur chez les plus de 55 ans, selon les lieux.

Priorité à la sécurité !

Chaque année, des milliers de seniors ont un accident chez eux ou à l'extérieur. Les conséquences peuvent être dramatiques.

Les produits SecuCare renforcent la sécurité à la maison et l'autonomie, permettant ainsi de rester indépendant chez soi plus longtemps. Dans cette brochure vous découvrirez nos solutions pour rester chez vous en toute sérénité.

- Ergonomie
- Plus de confort
- Élégance
- Solidité
- Rapport qualité-prix

Outre les seniors, SecuCare répond aux besoins des personnes handicapées, atteints de limitations fonctionnelles (rhumatismes), en cours de rééducation et souffrant d'une longue maladie.

Les produits SecuCare bénéficient d'une conception très soignée. Ils sont très solides et conformes aux normes en vigueur. Des caractéristiques telles que l'ergonomie, la modularité et la phosphorescence dans l'obscurité contribuent à leur élégance et leur commodité.

Redécouvrez le plaisir de vivre chez vous sereinement. Découvrez SecuCare !

Toujours en sécurité !



Source : Stichting Consument & Veiligheid

Barres de maintien

Les barres de maintien SecuCare sont plus performantes à tous points de vue. Leur forme ovale aplatie est plus ergonomique et offre plus de prise que les barres rondes. Elles sont disponibles en longueurs standard, mais vous pouvez les raccourcir vous-même facilement si nécessaire.

Grâce aux matériaux de qualité employés, ces barres trouvent leur place partout : salle de bains, extérieur (porte d'entrée) et, naturellement, à l'intérieur, par exemple au salon, dans l'escalier, le couloir, etc.

Ces barres de maintien sont conformes à toutes les normes légales, garanties 5 ans et testées par SKG, institut d'homologation indépendant.

- NEN-EN 12182
- Directive relative aux appareils médicaux 93/42/CEE
- CÉ



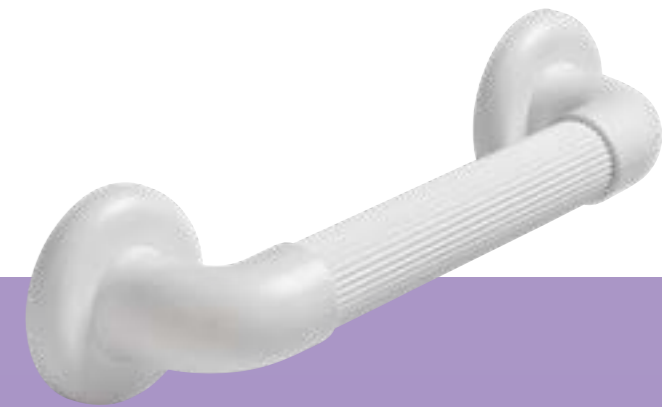

Barre de maintien Basic

- ABS résistant aux chocs
- Surface structurée pour plus de prise
- Disponible en 3 dimensions
- Diamètre de 35 mm
- Pour salle de bains, WC
- Charge maxi : 110 kg

Référence	Longueur	Couleur
8010.900.30	30 cm	Blanc
8010.900.45	45 cm	Blanc
8010.900.60	60 cm	Blanc

Barre de maintien Basic Vario 2

- Pour douche, WC, baignoire
- Longueur réglable
- 2 poignées de 51 cm
- Réglage d'inclinaison progressif
- Charge maxi : 110 kg

Référence	Longueur	Couleur
8010.900.02	51 cm	Blanc

Barre de maintien Basic Vario 3

- Pour douche
- 3 poignées de 51 cm
- Longueur réglable
- Charge maxi : 110 kg

Référence	Longueur	Couleur
8010.900.03	51 cm	Blanc

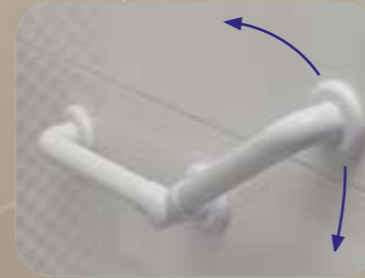

Basic Vario 2



Basic Vario 2



Basic Vario 2

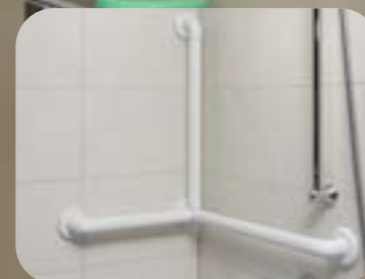

Basic Vario 3



Longueur facile à régler soi-même



Plaquette de rénovation masquant les trous d'autres barres de maintien (en cas de remplacement) Réf. 8010.005.02

Options :

- Sur mesure
- Disponible en différentes couleurs RAL, à partir de 40 unités
- Pas de vis dans le mur ? Optez pour les plaquettes en inox à coller (pour modèles de 40 cm)
- Plaquette de rénovation en aluminium masquant les trous de barres de maintien précédemment installées (en cas de remplacement)



Barres de maintien de 40 cm collées au moyen de plaquettes murales en inox vendues séparément (réf. 8010.005.03)



Facile et pratique : également bien visibles dans le noir grâce la bande phosphorescente de la barre en aluminium

Barres de maintien :

Spécifications et versions

Les barres de maintien SecuCare sont disponibles en différentes longueurs, couleurs et versions. Surtout, vous pouvez les raccourcir facilement. Vous disposez ainsi à coup sûr d'une barre parfaitement adaptée.

Polyvalence :

- Logement
- Établissement de soins
- Lieux publics
- Hôpital

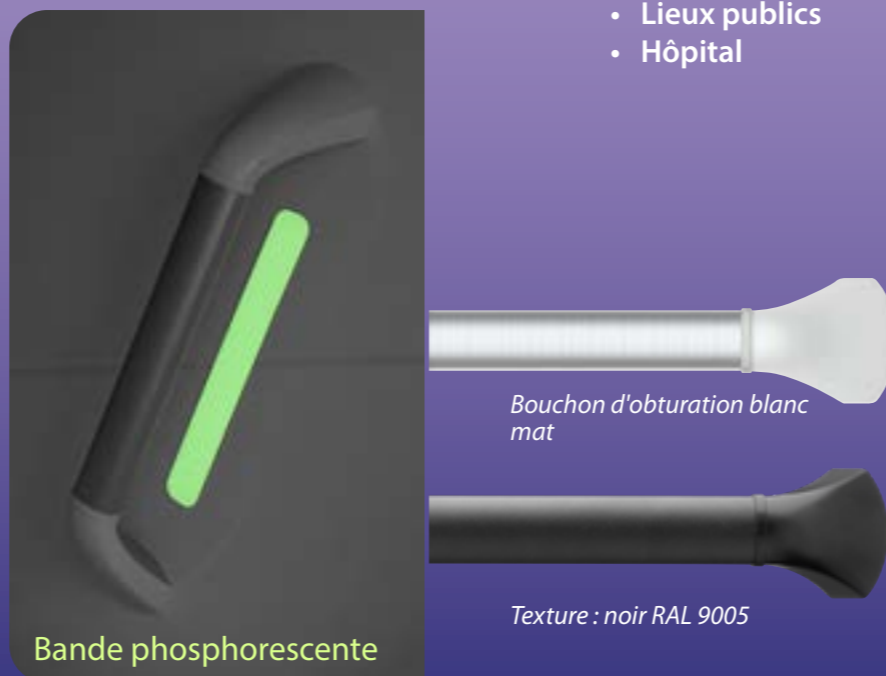

Bouchon d'obturation blanc mat

Texture : noir RAL 9005

Bande phosphorescente

Référence	Longueur	Poignée	Couleur du chapeau d'obturation
8010.401.01	40 cm	Alu anodisé	Blanc mat
8010.401.15	40 cm	RAL 9005 Noir Texture	Noir mat
8010.501.01	50 cm	Alu anodisé	Blanc mat
8010.501.15	50 cm	RAL 9005 Noir Texture	Noir mat
8010.601.01	60 cm	Alu anodisé	Blanc mat
8010.601.15	60 cm	RAL 9005 Noir Texture	Noir mat
8010.005.02			Plaquette de rénovation (2)
8010.005.03	Fixation uniquement pour modèles de 40 cm		Plaquettes murales en inox à coller (2)
8055.015.01			Bande phosphorescente

Livraison standard au complet avec accessoires de fixation dans la pierre et le bois, et instructions pas à pas. Charge maximale avec vis : 150 kg, à coller : 90 kg

Barres de maintien coudées à 45° et 90°

Propriétés :

- Inclinaison à 45° pour baignoire et WC
- Inclinaison à 90° pour baignoire et douche
- La poignée en diagonale ou verticale soutient en position debout, tandis que la poignée horizontale offre plus de sécurité en position assise pour se relever.
- Fournie prête à installer et à utiliser conjointement à gauche ou à droite
- Poignée de forme ovale aplatie ergonomique
- Charge maximale de 150 kg



RAL 9005, texture



Référence	Longueur*	Angle	Matériau/couleur RAL	Couleur du chapeau d'obturation
8010.109.11	60 x 30 cm	90°	Aluminium anodisé nu	Blanc mat
8010.109.20	60 x 30 cm	90°	Noir 9005 **	Noir 9005 **
8010.135.11	30 x 30 cm	45°	Aluminium anodisé nu	Blanc mat
8010.135.20	30 x 30 cm	45°	Noir 9005 **	Noir 9005 **

* Réglable en longueur ** Noir RAL 9005 pour texture de luxe Le matériau de base est également de l'aluminium anodisé nu. Tous les modèles peuvent être installés à gauche ou à droite.



Barre de maintien en acier à enrobage époxy ø32 mm

- Poignée en acier, antirouille, enrobage époxy (blanc, RAL 9016)
- Bride de fixation et rosette inox de qualité 304
- Disponible en 30, 45 et 60 cm
- diamètre 32 mm
- Plaque à visser masquée par la rosette
- Longueur fixe (longueur réglable : choisir les barres de maintien en aluminium)
- Pour tous les intérieurs
- Charge maxi : 150 kg

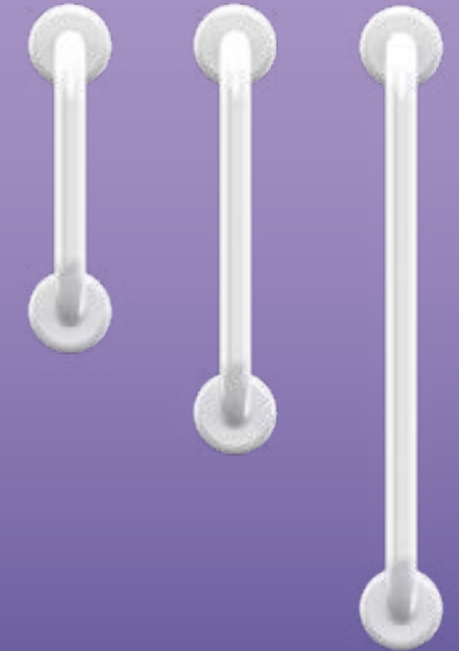

Référence	Longueur	Couleur
8010.901.01	30 cm	Blanc
8010.901.02	45 cm	Blanc
8010.901.03	60 cm	Blanc



Barre de maintien inox ø32 mm

- Poignée en inox poli brillant
- Inox de qualité supérieure 304
- Disponible en 30, 45 et 60 cm
- diamètre 32 mm
- Plaque à visser masquée par la rosette
- Longueur fixe (longueur réglable : choisir les barres de maintien en aluminium)
- Pour tous les intérieurs
- Charge maxi : 150 kg

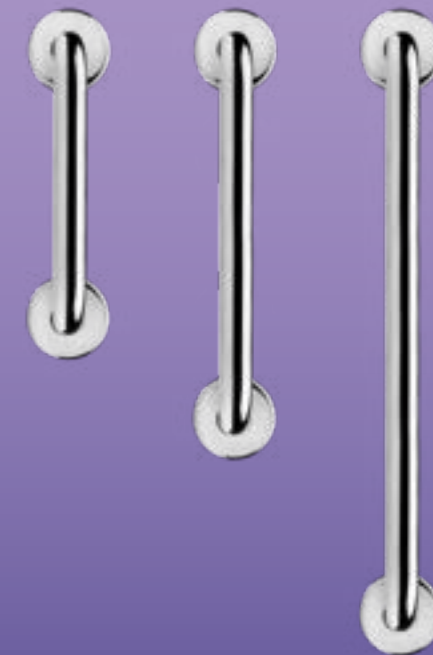

Référence	Longueur	Couleur
8010.902.01	30 cm	Inox
8010.902.02	45 cm	Inox
8010.902.03	60 cm	Inox



Barre d'appui ø25 mm Acier inoxydable brossé

- En acier inoxydable brossé
- Qualité supérieure 304
- Disponible en 30, 45 et 60 cm
- Diamètre 25 mm
- Plaque à visser masquée par la rosette
- Charge maxi 150 kg



Référence	Longueur	Couleur
8010.905.01	30 cm	Inox
8010.905.02	45 cm	Inox
8010.905.03	60 cm	Inox



Barre d'appui ø25 mm Acier inoxydable poli

- En acier inoxydable poli à haute brillance
- Qualité supérieure 304
- Disponible en 30, 45 et 60 cm
- Diamètre 25 mm
- Plaque à visser masquée par la rosette
- Charge maxi 150 kg

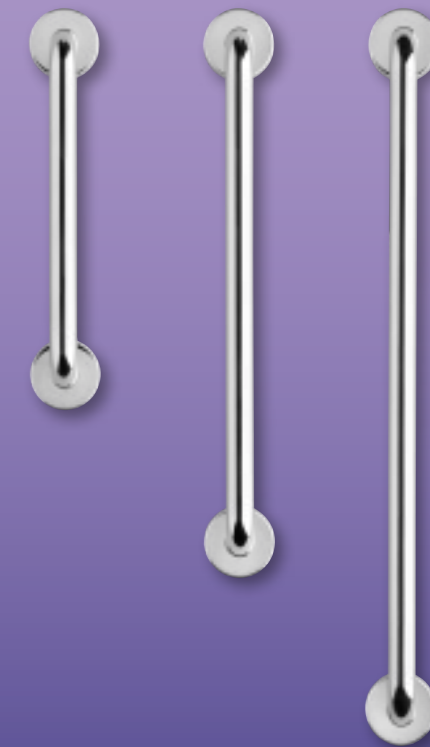

Référence	Longueur	Couleur
8010.904.01	30 cm	Inox
8010.904.02	45 cm	Inox
8010.904.03	60 cm	Inox



Barre de maintien Curve

- Grippe faite de polypropylène renforcé et résistant contre la corrosion
- Bande antidérapante en thermoplastique caoutchouc (intérieur) pour une meilleure adhérence
- Longueur 32 cm
- Vis non visibles plaque de recouvrement de porte
- Charge maxi 110 kg



Référence	Longueur	Couleur
8010.100.01	32 cm	Blanc

Barre de maintien à ventouse

- Poignée en métal résistant à la corrosion, capuchons en ABS résistant aux chocs
- Grâce à la grande surface de ventouse (ø 92 mm) bonne résistance "adhésive"
- Poignée pourvue de prise en main confortable pour plus d'adhérence/de confort
- Charge maxi 65 kg

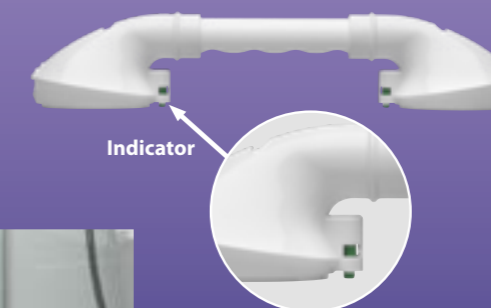
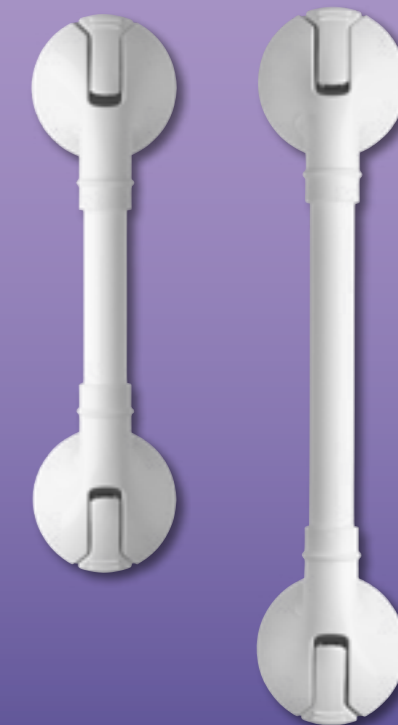
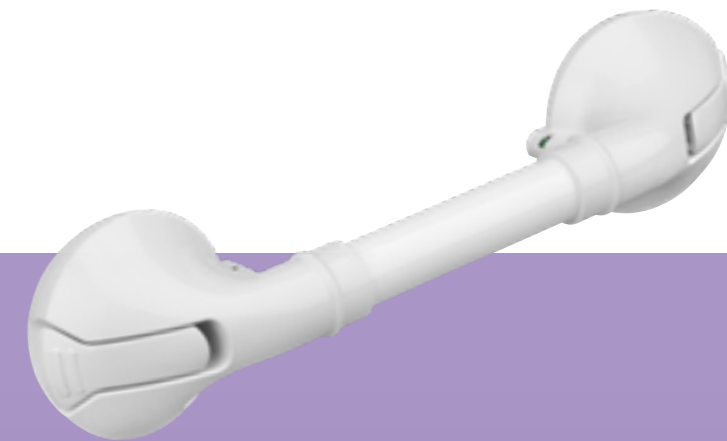

Référence	Longueur	Couleur
8010.101.01	30 cm	Blanc
8010.101.05	40 cm	Blanc

(leverbaar vanaf juli 2021)



Rampe de seuil modulaire

La rampe de seuil SecuCare est constituée d'éléments en plastique durable qui s'emboîtent rapidement et facilement. Elle s'adapte exactement aux dimensions de chaque seuil, tant intérieur qu'extérieur. Ce système solide et sans entretien s'utilise n'importe où. Les seuils de porte ne sont désormais plus des obstacles !

- Modulaires, les différents éléments s'assemblent très simplement.
- Flexible et sûr, elle s'utilise tant à l'intérieur qu'à l'extérieur. Elle est dotée de crampons antidérapants réglables en hauteur.
- 4 kits standard compatibles avec la plupart des seuils.
- Disponible également sur mesure, par exemple pour monter/descendre sur le côté, ou de largeur et de hauteur spéciales
- Légère et solide, elle est inusable et en plastique résistant aux UV ; charge maximale : 850 kg/m²
- Durable, elle est recyclable à 95 % et quasiment sans entretien.
- Élégante, les formes, les matériaux et la couleur lui permettent de s'adapter n'importe où.
- Garantie de 5 ans
- Applications : déambulateur à roues, scooter électrique pour PMR, fauteuil roulant, vélo, scooter, tondeuse à gazon, moto, etc.

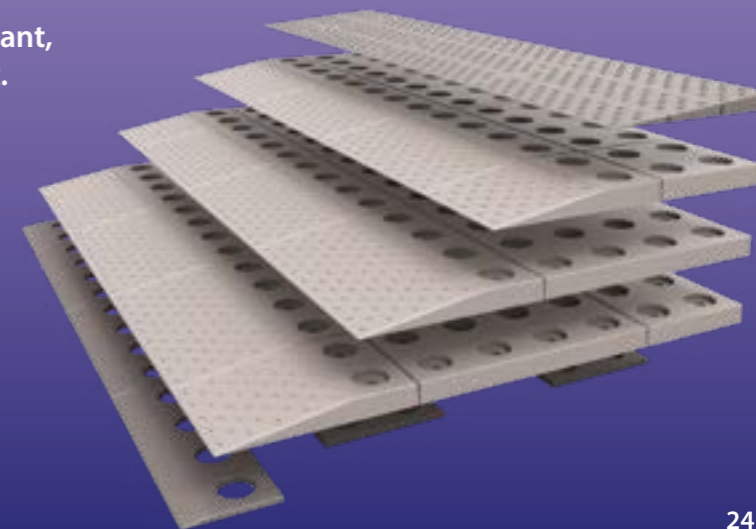

CONSEIL : Scannez le code QR pour regarder la vidéo d'installation sur YouTube.



Versions de la rampe de seuil modulaire

Il existe 6 kits standard pour les situations les plus courantes. Pour une jonction parfaite avec le seuil, chaque kit est réglable en hauteur.

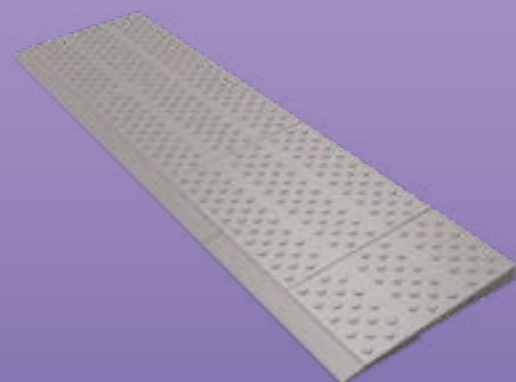

Version du kit	Référence
Kit 1 épaisseur Pour un côté : dans la plupart des cas, deux kits sont nécessaires. Largeur de 84 cm (largeur de porte standard) Profondeur de 21 cm, hauteur de 2 cm Réglable sur 1,5 cm ou 2 cm Pente : 5°	8025.010.10
Kit d'extension à 108 cm (par exemple, baie vitrée ou portes plus larges)	8025.050.10

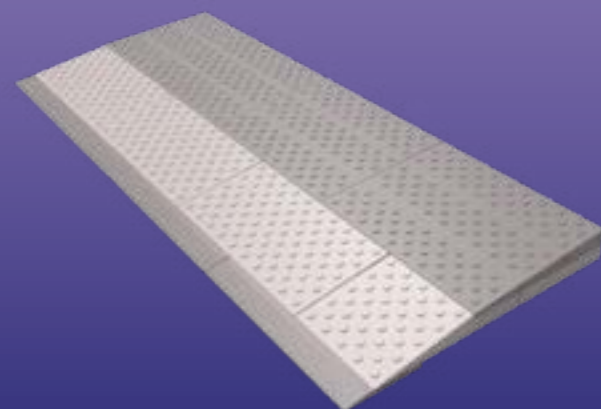

Version du kit	Référence
Kit 2 épaisseurs pour un côté : dans la plupart des cas, deux kits sont nécessaires. Largeur de 84 cm (largeur de porte standard) Profondeur de 33 cm, hauteur de 4 cm, Réglable sur 3,5 cm, 3 cm ou 2,5 cm Pente : 9,5°	8025.010.20
Kit d'extension en largeur à 108 cm (par exemple, baie vitrée ou portes plus larges)	8025.050.20

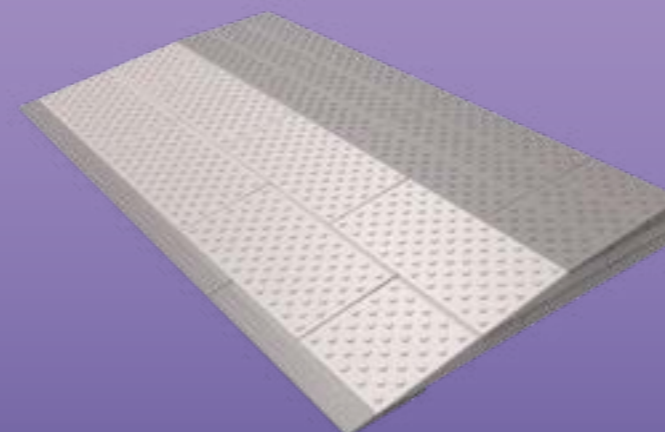

Version du kit	Référence
Kit 3 épaisseurs pour un côté : dans la plupart des cas, deux kits sont nécessaires. Largeur de 84 cm (largeur de porte standard) Profondeur de 45 cm, hauteur de 6 cm, Réglable sur 5,5 cm, 5 cm ou 4,5 cm Pente : 9,5°	8025.010.30
Kit d'extension en largeur à 108 cm (par exemple, baie vitrée ou portes plus larges)	8025.050.30

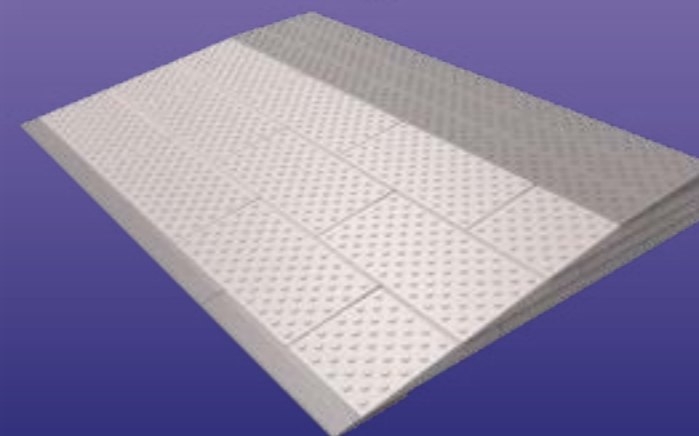

Version du kit	Référence
Kit 4 épaisseurs pour un côté : dans la plupart des cas, deux kits sont nécessaires. Largeur de 84 cm (largeur de porte standard) Profondeur de 57 cm, hauteur de 8 cm, Réglable sur 7,5 cm, 7 cm ou 6,5 cm Pente : 9,5°	8025.010.40
Kit d'extension en largeur à 108 cm (par exemple, baie vitrée ou portes plus larges)	8025.050.40

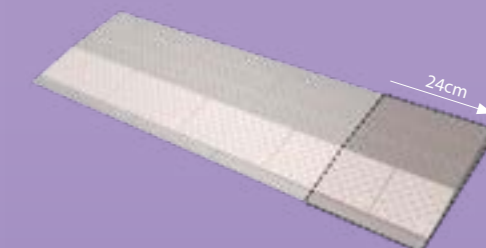

Kit d'extension en largeur
Élargit le kit standard de 24 cm

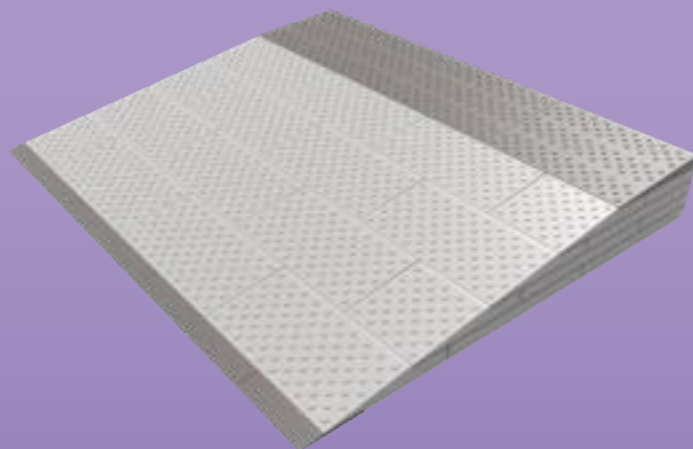

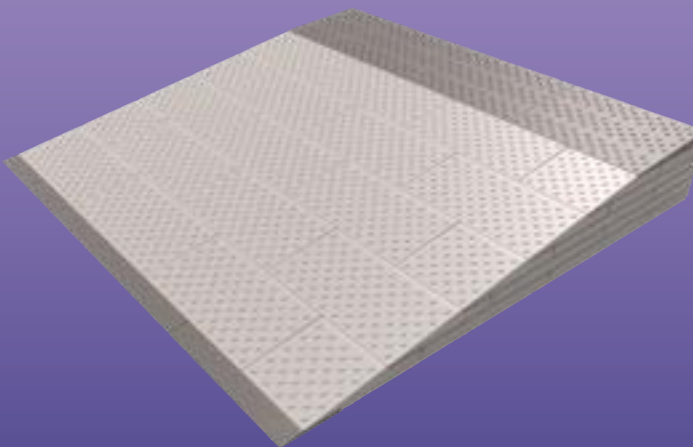

Version du kit	Référence
Kit 5 épaisseurs pour un côté : dans la plupart des cas, deux kits sont nécessaires. Largeur de 84 cm (largeur de porte standard) Profondeur de 45 cm, hauteur de 6 cm, Réglable sur 5,5 cm, 5 cm ou 4,5 cm Pente : 9,5°	8025.010.50
Kit d'extension en largeur à 108 cm (par exemple, baie vitrée ou portes plus larges)	8025.050.50



Version du kit	Référence
Kit 6 épaisseurs pour un côté : dans la plupart des cas, deux kits sont nécessaires. Largeur de 84 cm (largeur de porte standard) Profondeur de 57 cm, hauteur de 8 cm, Réglable sur 7,5 cm, 7 cm ou 6,5 cm Pente : 9,5°	8025.010.60
Kit d'extension en largeur à 108 cm (par exemple, baie vitrée ou portes plus larges)	8025.050.60

Fixation sûre au sol :
la rampe de seuil ne doit évidemment pas glisser. Pour éviter cela, elle est fournie avec des vis et des capuchons pour la fixation au moyen de vis ou de colle sur quasiment n'importe quel sol. Il est même possible d'y fixer un tapis le cas échéant. Toujours en sécurité !



	En option	Référence
	Crampons antidérapants. Jeu de 14	8025.010.01
	Bouchons gris. Jeu de 14	8025.010.02



Rampe de seuil modulaire à accès latéral

L'accès à votre logement est étroit ? Un accès latéral peut être la solution.
Les kits peuvent être inclinés d'un ou des deux côtés.

Complétez simplement les kits standard 2, 3 ou 4 avec les ensembles pour accès latéral pour accessible de 2 côtés (centre + gauche ou droite) ou ajoutez 2 kits pour un accès de 3 côtés (centre + gauche et droite).

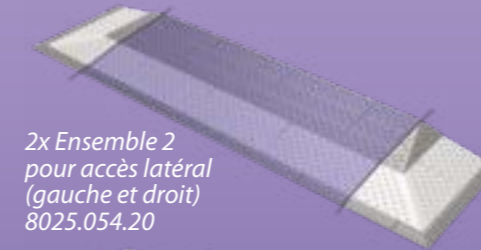

2x Ensemble 2
pour accès latéral
(gauche et droit)
8025.054.20

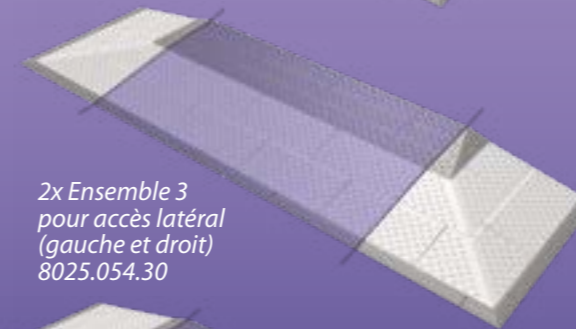

2x Ensemble 3
pour accès latéral
(gauche et droit)
8025.054.30

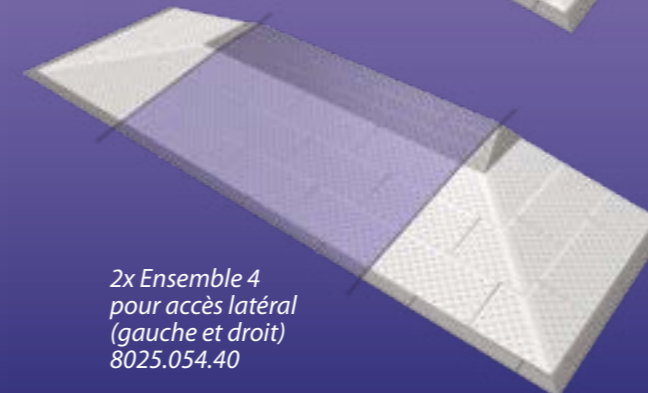

2x Ensemble 4
pour accès latéral
(gauche et droit)
8025.054.40

Version du kit	Référence
Ensemble 2 pour accès latéral (gauche ou droit). Grâce à cette extension, le modèle standard 2 est accessible de 2 côtés (à gauche ou à droite). Largeur totale : 105 cm	8025.054.20

Version du kit	Référence
Ensemble 3 pour accès latéral (gauche ou droit). Grâce à cette extension, le modèle standard 3 est accessible de 2 côtés (à gauche ou à droite). Largeur totale : 116 cm	8025.054.30

Version du kit	Référence
Ensemble 4 pour accès latéral (gauche ou droit). Grâce à cette extension, le modèle standard 4 est accessible de 2 côtés (à gauche ou à droite). Largeur totale : 128 cm	8025.054.40

1 x Ensemble 2
pour accès latéral
(gauche ou droit)

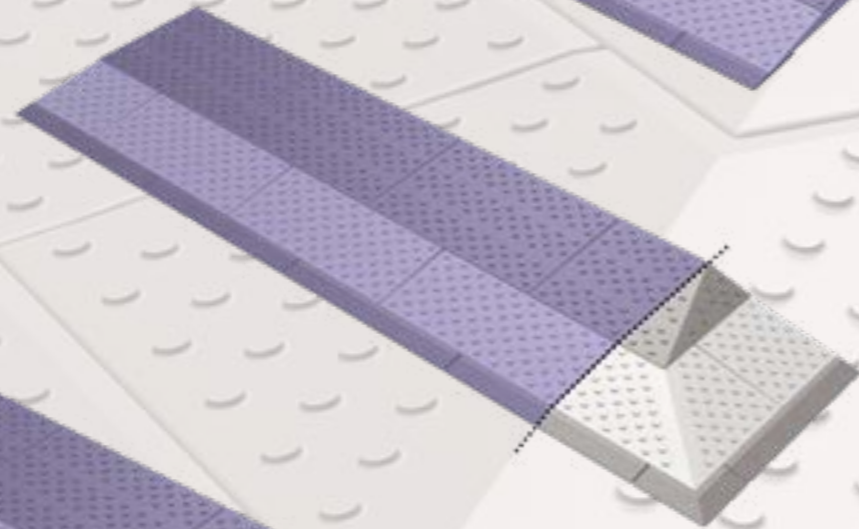

2x Ensemble 2 pour accès latéral
(gauche et droit)
8025.054.20

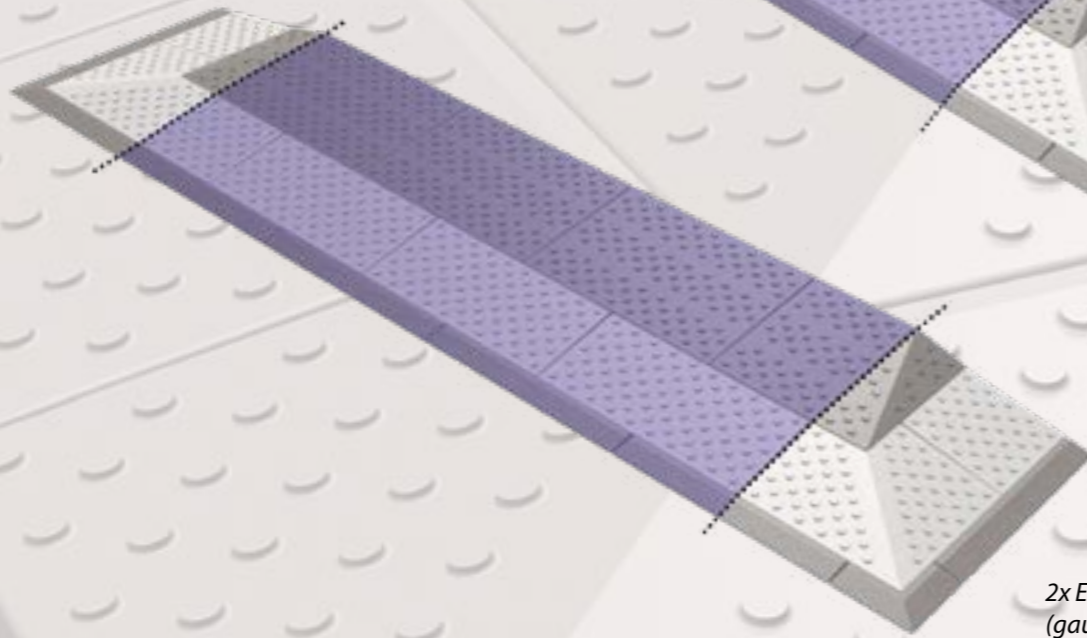

2x Ensemble 5
pour accès latéral
(gauche et droit)
8025.054.50

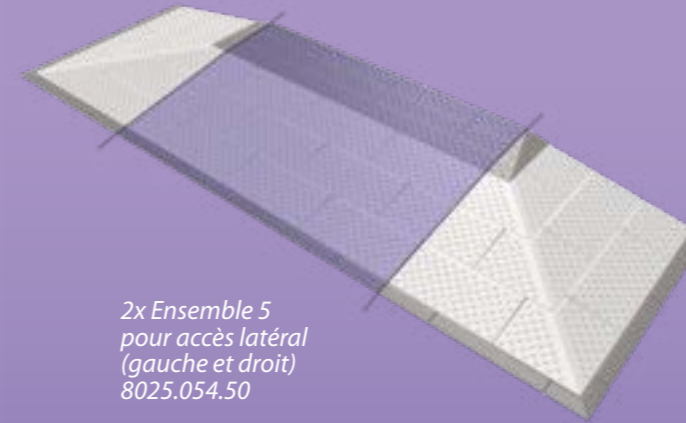

2x Ensemble 6
pour accès latéral
(gauche et droit)
8025.054.60

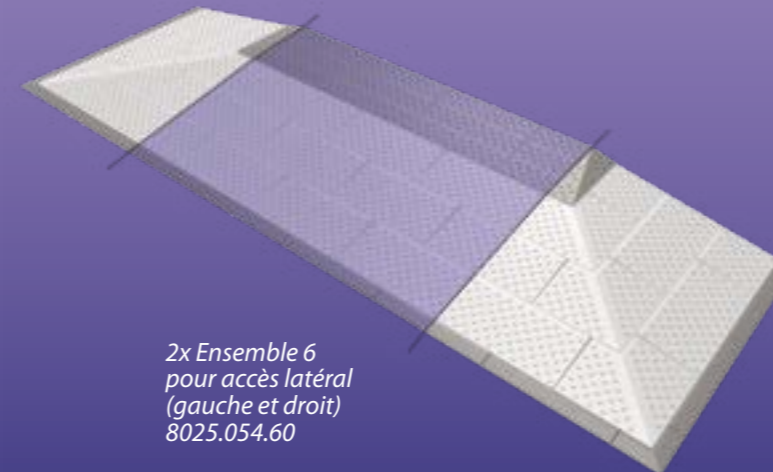

Version du kit	Référence
Ensemble 5 pour accès latéral (gauche ou droit). Grâce à cette extension, le modèle standard 5 est accessible de 2 côtés (à gauche ou à droite). Largeur totale : 128 cm	8025.054.50

Version du kit	Référence
Ensemble 6 pour accès latéral (gauche ou droit). Grâce à cette extension, le modèle standard 6 est accessible de 2 côtés (à gauche ou à droite). Largeur totale : 128 cm	8025.054.60



Rampes de seuil sur mesure

La rampe de seuil SecuCare tient compte de tous les impondérables !

Dans toutes les situations où un kit standard ne convient pas, vous pouvez commander une rampe de seuil SecuCare sur mesure. Elle peut être adaptée afin de répondre très exactement à votre situation personnelle.



L'accès à votre logement est étroit ? Dans ce cas, optez pour un accès latéral. Les kits peuvent être inclinés d'un côté ou des deux.

La rampe de seuil peut être fournie avec un plateau (incliné dans la version standard). C'est plus confortable si vous utilisez un fauteuil roulant ou un scooter électrique pour PMR. Étant au même niveau que la porte, vous la déverrouillez et l'ouvrez facilement. En option, les plateaux peuvent être pourvus de bouchons antidérapants ou bouche-trous (à commander séparément).



La rampe de seuil standard a une hauteur maximum de 8 cm (jeu de 4 éléments). Votre seuil de porte est plus haut ? Pas de problème. Nous l'adaptions à la hauteur nécessaire ! Sûr et sans perte de portance.



Passage de seuil

Remplace un seuil standard, évitant ainsi de trébucher et de tomber dans la maison. Vous vous déplacez ainsi facilement à l'intérieur sans crainte de tomber. Ce passage de seuil peut également servir de rampe pour les seuils de faible hauteur.



- Couvre proprement les seuils démontés
- En aluminium anodisé
- Peut être redimensionné rapidement et facilement
- Charge maximale de 300 kg
- Fixation : colle, mastic, adhésif double face ou vis

Description	Largeur	Longueur*	Référence :
Passage de seuil aluminium	11 cm	95 cm	8020.100.01
Passage de seuil bronze foncé	11 cm	95 cm	8020.100.02
Passage de seuil aluminium	14 cm	95 cm	8020.100.11
Passage de seuil bronze foncé	14 cm	95 cm	8020.100.12

* Longueur réglable

Rampe de seuil portable

Description	Largeur	Hauteur	Référence :
Rampe de seuil aluminium portable (1)	15 cm	0 - 10 cm	8025.004.01
Rampe de seuil aluminium portable (2)	15 cm	0 - 10 cm	8025.004.02

- Poignée facilitant la traction
- Charge maximale de 150 kg (pièce)
- Aluminium nu

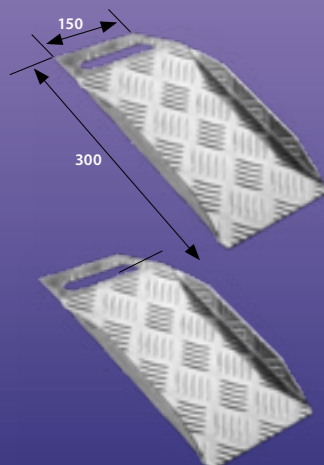

Rampe de seuil aluminium

Facilitez l'accès à votre logement avec cette rampe de seuil légère en aluminium. Prête à l'emploi, il ne reste plus qu'à la poser pour l'emprunter. Une rampe de seuil adaptée est disponible pour chaque hauteur.



Type 1 pour porte de jardin

- Facilite le franchissement des seuils
- Pour différences de hauteur jusqu'à 15 cm
- Aluminium, relief antidérapant
- Charge maximale de 150 kg

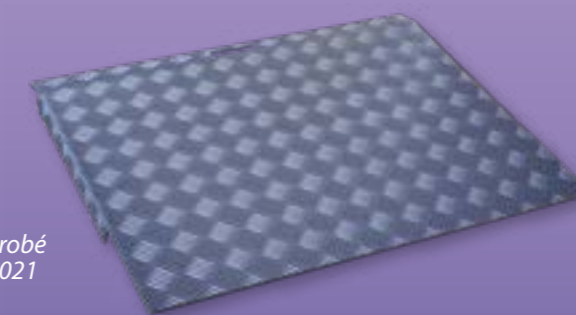

Rampe de seuil aluminium à enrobé époxy pulvérisé et texture RAL 7021



Type 3 pour porte d'entrée

Description	Largeur	Hauteur de/jusqu'à	Référence :
Rampe de seuil type 1	78 cm	0 - 3 cm	8025.005.01
Rampe de seuil type 2	78 cm	3 - 7 cm	8025.005.02
Rampe de seuil type 3	78 cm	5 - 15 cm	8025.005.03
Rampe de seuil RAL 7021 type 1	78 cm	0 - 3 cm	8025.005.06
Rampe de seuil RAL 7021 type 2	78 cm	3 - 7 cm	8025.005.07
Rampe de seuil RAL 7021 type 3	78 cm	5 - 15 cm	8025.005.08

Attention à ne pas glisser à cause de la pluie et du verglas ! Optez pour notre rampe de seuil modulaire (voir p.15 et suiv.).

Rampe de seuil Heavy Duty

Facilitez l'accès d'un scooter électrique pour PMR à votre logement avec cette rampe de seuil renforcée (pour passage intensif) en aluminium. Prête à l'emploi, il ne reste plus qu'à la poser pour l'emprunter. Une rampe de seuil adaptée est disponible pour chaque hauteur.

- Facilite le franchissement des seuils
- Avec poignée facilitant l'accès
- Aluminium, relief antidérapant
- Charge maximale de 300 kg
- Compatible scooter électrique pour PMR
- Rebords surélevés pour plus de sécurité



Type 2 pour porte d'entrée

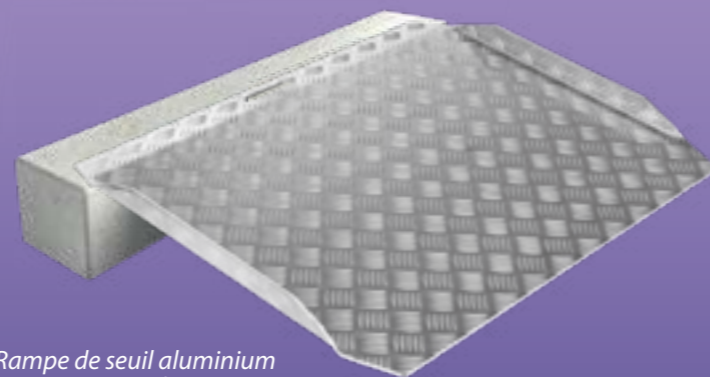

Rampe de seuil aluminium
Passage intensif type 2

Description	Largeur	Hauteur de/jusqu'à	Référence :
Rampe de seuil aluminium Heavy Duty type 1	75 cm	0 - 7 cm	8025.005.10
Rampe de seuil aluminium Heavy Duty type 2	75 cm	7 - 15 cm	8025.005.11

Attention à ne pas glisser à cause de la pluie et du verglas !
Optez pour notre rampe de seuil modulaire (voir p.15 et suiv.).

Type 1 pour porte de jardin



Passage de seuil aluminium

Ce modèle en aluminium facilite grandement le passage des seuils de porte à l'intérieur de votre logement. Prêt à l'emploi, il ne reste plus qu'à le poser pour l'emprunter. Une rampe de seuil adaptée est disponible pour chaque hauteur.

- Facilite le franchissement des seuils
- Avec poignée facilitant l'accès
- Aluminium, relief antidérapant
- Charge maximale de 150 kg
- Pratique, ne s'utilise que si nécessaire



Type 3 pour porte de jardin

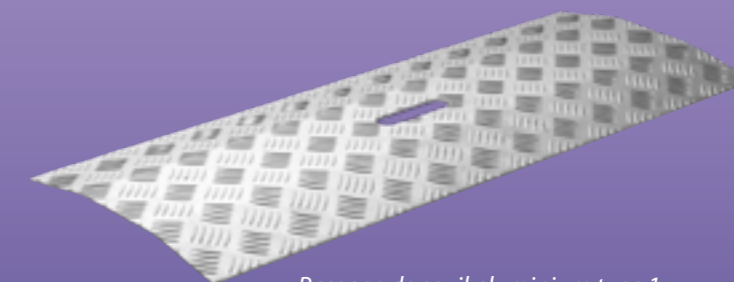

Passage de seuil aluminium type 1



Type 2 pour porte de jardin

Description	Largeur	Hauteur maxi	Référence :
Passage de seuil aluminium type 1	78 cm	2 cm	8025.005.20
Passage de seuil aluminium type 2	78 cm	4 cm	8025.005.21
Passage de seuil aluminium type 3	78 cm	6 cm	8025.005.22

Attention à ne pas glisser à cause de la pluie et du verglas !
Optez pour notre rampe de seuil modulaire (voir p.15 et suiv.).

Sièges de douche confort

Sécurité et confort vont de paire avec cette gamme de sièges et de barres de maintien de douche. Ces produits sont fabriqués en plastique et en aluminium de qualité supérieure. Facilite l'entretien des lieux humides.

Les modèles de base peuvent être complétés au moyen d'accessoires pour plus de confort, tels que des dossiers et des accoudoirs.

Ces sièges de douche indépendants sont l'idéal quand il n'est pas possible ou souhaitable de percer des trous dans le mur, ou si vous souhaitez rester assis pour vous sécher et vous habiller.

- Confortable : douchez-vous assis en toute sécurité
- Extensible pour plus de confort
- Durable et de qualité : plastique et aluminium robustes
- Inoxydable grâce à l'emploi d'aluminium anodisé et de plastique
- Design adapté à toutes les salles de bains



Solutions confort

Les tabourets et les chaises de douche Quattro sont l'idéal lorsqu'il n'est pas possible de les fixer au mur. Vous pouvez également les utiliser n'importe où ailleurs dans la salle de bains ou la maison.



Description	Charge maxi	Dimensions en cm	Référence :
Chaise de douche Quattro Réglable de 39 cm à 54 cm	150 kg	30,5 x 30,5	8045.100.01



Description	Charge maxi	Dimensions en cm	Référence :
Chaise de douche Quattro Réglable de 39 cm à 54 cm	150 kg	30 x 50	8045.100.10



Description	Charge maxi	Dimensions en cm	Référence :
Chaise de douche Quattro avec dossier Réglable de 39 cm à 54 cm	150 kg	30 x 50	8045.100.12
Accoudoirs amovibles (2) pour chaise de douche			8045.100.15



Description	Charge maxi	Dimensions en cm	Référence :
Chaise de douche Quattro avec découpe hygiénique, dossier et accoudoirs, réglable de 39 cm à 54 cm	150 kg	30 x 50	8045.100.07



Description	Charge maxi	Dimensions en cm	Référence :
Siège de douche Se fixe au mur, rabattable, hauteur de 9,5 cm une fois rabattue et de 30 cm en position ouverte	125 kg	39 x 30,5	8045.005.01



Description	Charge maxi	Dimensions en cm	Référence :
Chaise de douche Se fixe au mur, rabattable, hauteur de 10,5 cm une fois rabattue et de 47 cm en position ouverte	125 kg	47 x 42	8045.005.02



Description	Charge maxi	Dimensions en cm	Référence :
Chaise de douche avec pieds. Se fixe au mur, rabattable, hauteur de 13 cm une fois rabattue et de 47 cm en position ouverte	150 kg	47 x 42	8045.005.03
Dossier pour chaise et siège de douche, profondeur de 5,5 cm	S/o	38,5 x 21	8045.001.01
Accoudoir, rabattable (2) pour chaise et siège de douche, profondeur de 11 cm, 45,5 cm en position ouverte	90 kg	37	8045.001.02



Description	Dimensions en cm	Référence :
Tapis de bain avec robustes ventouses sur la face inférieure	70 x 40	8045.007.01
Tapis de douche avec robustes ventouses sur la face inférieure	55 x 55	8045.007.10



Description	Charge maxi	Dimensions en cm	Référence :
Chaise de bain Quattro, réglable Pour baignoire aux dimensions intérieures de 54-63 cm	110 kg	Hauteur : 22 Profondeur : 41	8045.006.05



Description	Charge maxi	Dimensions en cm	Référence :
Étape de bain Quattro, carré	150 kg	27 - 34	8045.100.20
Étape de bain Quattro, rectangulaire	150 kg	27 - 34	8045.100.21



Description	Charge maxi	Hauteur en cm	Référence :
Surélévateur de toilettes, sans couvercle	225 kg	6	8045.000.15
		10	8045.000.16
Surélévateur de toilettes, avec couvercle	225 kg	6	8045.000.20
		10	8045.000.21
Jeu de 2 pinces pour remplacement *			8045.000.10

* les pinces sont incluses avec la surélévateur de toilettes



Description	Charge maxi	Hauteur en cm	Référence :
Coussin Comfort pour rehausseur WC sans couvercle	225 kg	bleu	8045.000.11
Charnières étendues pour coussin de confort de colonne montante de toilette		blanc	8045.000.109



Description	Charge maxi	Hauteur en cm	Référence :
Barre d'appui relevable pour toilettes Fixation murale, rabattable	125 kg	60	8045.000.06
	125 kg	70	8045.000.07
	125 kg	80	8045.000.08
Support de rouleau de toilette Accessoire pour dérouleur de papier toilette	S/o		8045.000.01

Surélévateurs de lit et de chaise

Idéal pour rehausser fauteuils, lits ou autres meubles Pour s'asseoir, s'allonger et se lever facilement et en toute sécurité Permettent également de rehausser le lit ou le fauteuil en cas de grossesse.



Pour s'asseoir et se relever facilement



Kit 2 : hauteur de 21 cm

- Pour s'asseoir, s'allonger et se lever facilement et en toute sécurité
- Permettent également de rehausser le lit en cas de grossesse
- Disponibles en 2 kits des hauteurs suivantes :
kit 1 - 8045.500.15 : hauteur de 13 cm, jeu de 4
kit 2 - 8045.500.20 : 3 hauteurs : 8/13/21 cm, 4 rehausseurs de 8 cm et 4 de 13 cm*
- 100 % plastique recyclé
- Solution avantageuse
- Charge maximale : 135 kg par rehausseur
- Robustes, adaptés à toutes les surfaces
- Garantie de 5 ans

Description	Couleur	Hauteur (cm)	Référence
Surélévateurs de lit et de chaise, kit 1	Noir	13	8045.500.15
Surélévateurs de lit et de chaise, kit 2	Noir	8 / 13 / 21*	8045.500.20

* 3 hauteurs possibles



Revêtement antidérapant pour ne plus jamais glisser

Pas moins de 23 % des accidents domestiques sont dus à un sol glissant. Les conséquences peuvent être graves et aller jusqu'à des fractures, y compris du col du fémur. C'est particulièrement le cas chez les personnes âgées et fragiles. Toutefois, les petits enfants peuvent aussi faire de mauvaises chutes. Simples à poser sur quasiment n'importe quelle surface, les autocollants antidérapants de SecuCare évitent les chutes.



- **Aérosol antidérapant pour sols SecuCare :**
- **Simplicité d'application**
- **Pratique pour les carrelages en céramique**
- **Rapidité : vous pouvez poser le pied dessus aussitôt**
- **N'abîme pas le carrelage**

Application : WC, salle de bains, douche, terrasse extérieure
Rendez-vous page 39 pour plus de précisions.



- **Autocollants antidérapants :**
- **Sécurité : évite de glisser**
- **Commodité : bandes ou pastilles rondes prêtes à l'emploi, sans découpe**
- **Discrétion : élégance et tenue dans le temps**

Application : escaliers intérieurs et extérieurs, baignoires et douches, carrelage de salle d'eau. Rendez-vous en pages 40-41 pour plus de précisions.

Spray antidérapant pour sols

Traitez vos carrelages lisses avec ce nouvel spray antidérapant révolutionnaire. Vous réduisez ainsi considérablement le risque de glisser. Cette solution est idéale pour les personnes âgées, les enfants et tous ceux qui ont du mal à tenir sur leurs deux jambes.



Évite de glisser sur le carrelage

- Convient à tous les sols en céramique (sauf la pierre naturelle).
- Trois étapes suffisent pour l'appliquer : laver et sécher le sol - vaporiser - rincer à l'eau. C'est tout.
- Vous pouvez poser le pied dessus aussitôt.
- N'abîme pas votre carrelage
- Vous entretenez le carrelage sans rien changer à vos habitudes.
- Ce revêtement invisible tient environ 5 ans selon l'intensité d'utilisation. Il vous suffit alors de réappliquer le produit.
- Douche ou WC : 100 ml (1-2 m²)
- Salle de bains : 500 ml (6-8 m²)
- Grandes surfaces : 5000 ml (60-80 m²)

Description	Contenance	Référence :
Spray antidérapant	100 ml	8040.500.01
Spray antidérapant	500 ml	8040.500.05
Spray antidérapant	5000 ml	8040.500.11

▶ CONSEIL :
Regardez le tutoriel vidéo en ligne : go.secu.nl/spray (sans www. dans la barre d'adresse)

Vaporisez, c'est prêt

Autocollants antidérapants

Les autocollants antidérapants SecuCare restent en place durablement. Ils sont disponibles en bandes, en pastilles ou en rouleaux de différentes couleurs prêts à l'emploi.



Pour baignoires, douches et sol de salle de bains

Description	Sachets de	Couleur	Référence
Autocollant antidérapant, rond, ø 35 mm	32	transparent	8040.000.01
	32	blanc	8040.000.02



Description	Sachets de	Couleur	Référence
Autocollant antidérapant en bande, 2,5 x 24,5 cm	12	transparent	8040.100.01
	12	blanc	8040.100.02



Pour escaliers intérieurs et extérieurs

Description	Sachets de	Couleur	Référence
Autocollant antidérapant en bande, 1,9 x 60 cm	15	transparent	8040.150.01
	15	blanc	8040.150.02
	15	gris	8040.150.03
	15	noir	8040.150.04



Pour escaliers extérieurs

Description	Couleur	Référence
Bande antidérapante Heavy Duty, 5,0 x 300 cm	transparent	8040.200.01
	noir	8040.200.04
	noir/jaune	8040.200.06
	noir et phosphorescent	8040.200.07

Profilé antidérapant pour marche

Les nouveaux profilés pour marches SecuCare sont visibles et sûrs. Ces profilés en aluminium de qualité, structuré et avec revêtement rugueux antidérapant.

Ces profilés alu d'une longueur standard de 75 cm peuvent être raccourcis facilement.



Pour escaliers intérieurs et extérieurs

Description	Référence
Profilé antidérapant pour marche Largeur de 4,5 cm, longueur de 75 cm (peut être raccourcie)	8055.010.10



Phosphorescent

Autocollant phosphorescent permettant de repérer les interrupteurs et les serrures dans l'obscurité. Vous trouvez ainsi facilement les interrupteurs ou le trou de la serrure de la porte (extérieure) dans l'obscurité.

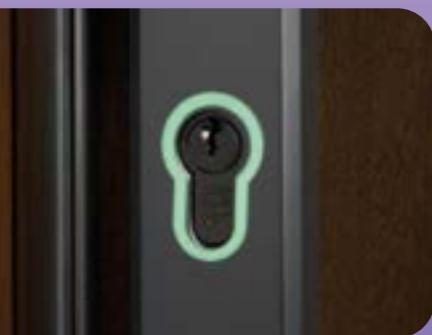

Description	Référence
Autocollants phosphorescents Pour 3 serrures et 3 interrupteurs	8055.001.01

Récepteur de courrier

Pratique : plus besoin se pencher pour ramasser le courrier par terre ! Ce récepteur de courrier est en plastique. Sa forme et sa couleur conviennent à tous les intérieurs. Il est idéal pour les seniors, les personnes peu assurées sur leurs jambes ou en fauteuil roulant.



- Plus besoin de se pencher pour ramasser le courrier !
- Idéal pour les personnes âgées, peu assurées sur leurs jambes ou en fauteuil roulant
- Position « vacances » évitant qu'il soit surchargé pendant les absences prolongées
- Ouverture en plastique avec balai contre les courants d'air
- Plastique gris argenté convenant à tous les intérieurs
- Pour toutes boîtes aux lettres horizontales
- Idéal également pour les animaux domestiques

Description	Couleur	Référence
Récepteur de courrier avec balai contre les courants d'air	transparent / gris argenté	8030.000.01



« Les enfants vivent dans l'instant ; ils ne se rendent pas compte des risques et ne voient pas le danger. C'est pourquoi ils ont autant d'accidents. »

Source : Consument & Veiligheid:

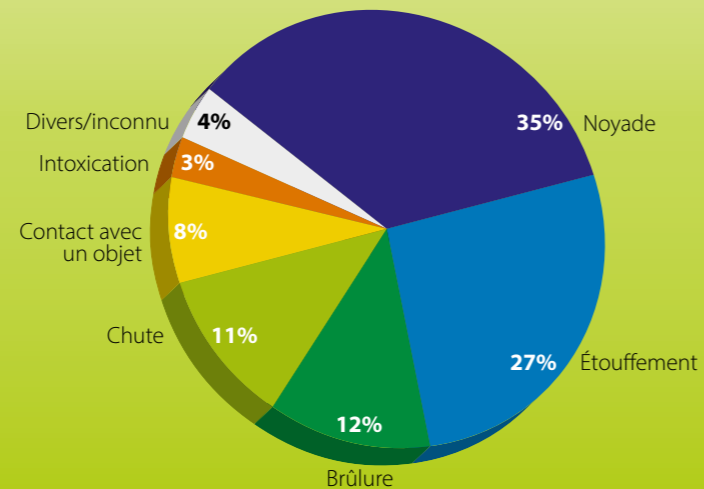

Causes de décès en milieu familial (0-18 ans) selon le type d'accident.

Principales causes :

- Chutes
- Pincements
- Électrocution



Source : Stichting Consument & Veiligheid

Des solutions sûres pour les enfants

Chaque année, des milliers d'enfants et d'adolescents ont un accident chez eux ou à l'extérieur. Les conséquences peuvent être dramatiques.

Les plus exposés sont les 0 à 4 ans : c'est la tranche d'âge où le risque d'accident est le plus élevé.



Les produits SecuCare renforcent la sécurité pour les enfants et les adolescents à la maison et à l'extérieur grâce à des solutions simples et abordables. Dans les pages suivantes, vous découvrirez nos solutions pour un habitat sûr :

- Solutions simples et efficaces
- Prévention des accidents chez les enfants
- Produits conformes aux normes en vigueur
- Garantie qualité de 2 ans



SecuCare propose toute une gamme de solutions pour tous les dangers de la maison. Un choix sûr au moment de l'achat ou pour offrir à un membre de la famille qui a des enfants en bas âge.



Protège-doigts

Réf. 8050.001.19
2 par sachet

- Évitent de se pincer les doigts en fermant les portes
- Évitent que les enfants s'enferment accidentellement
- Pour toutes portes intérieures
- Restent parfaitement en place
- Idéaux également en déplacement



Protections d'angle

Réf. 8050.001.16
4 par sachet

- Protégez votre enfant contre les angles vifs
- Amortit les chocs contre les coins de table, de buffet et d'étagères
- Pose facile et sans outil



Serrure magnétique

Réf. 8050.001.17
4 par sachet

- Protection invisible
- Protection pour placards et tiroirs
- Empêche les enfants d'ouvrir placards ou tiroirs



Bloque-porte double battant

Réf. 8050.001.18
3 par sachet

- Protection pour placards
- Évite de se pincer les doigts
- Protection des placards contre les petites mains indiscrètes



Loquet d'armoire

Réf. 8050.001.15
1 par sachet

- Verrouillage sûr pour les enfants
- Protège les armoires en bois et les vitrines
- À coller (aucune vis nécessaire)
- À l'ouverture : déverrouiller et soulever le loquet



Enrouleur pour cordon de store

Réf. 8050.001.20
2 par sachet

- Évite que le cordon des rideaux/stores s'emmêle
- Maintient le cordon hors de portée des enfants
- Protège également contre les animaux domestiques
- Aucune installation particulière nécessaire, simple d'utilisation



Obturbateur de prise

Version BE :
Réf. 8050.001.04
12 par sachet

Version NL :
Réf. 8050.001.03
6 par sachet

- Évite que les enfants introduisent les doigts ou des objets dans une prise de courant
- Pose et dépose faciles
- Pour toutes prises de courant



Cache-prise

Réf. 8050.001.02
6 par sachet

- Évite que les enfants introduisent les doigts ou des objets dans une prise de courant
- Se colle facilement sur une prise de courant
- Pour toutes prises de courant NL



Sangle pour écran TV

Réf. 8050.001.14
2 par sachet

- Empêche le téléviseur de basculer
- Protège votre enfant contre tout risque de se blesser
- Fixation simple et sans outillage



Loquet universel



Réf. 8050.001.13
3 par sachet

- Protège tout ce qui peut être ouvert
- Peut être fixé à un petit crochet et placé en position « droite »
- À coller (aucune vis nécessaire)



Cran de sécurité

Réf. 8050.001.01
12 par sachet

- Protection pour placards et tiroirs
- Empêche les enfants d'ouvrir placards ou tiroirs
- Facilité de pose, simplicité d'utilisation



Kit de sécurité - NL ou BE

Version BE
Réf. 8050.100.02
26 par sachet
Version NL
Réf. 8050.100.01
26 par sachet

- 8 crochets de sécurité
- 4 protections d'angle
- 6 caches pour prises de courant, 6 plaquettes pour prises de courant
- 1 fermoir universel
- 1 cale-porte

Garantie et essais

Synonyme de minutie et de qualité, la qualité des produits SecuCare est garantie de 2 à 5 ans. Tous ces produits sont soumis à des essais poussés par un laboratoire indépendant.

Trouver un revendeur

Les produits SecuCare sont en vente dans les magasins 2000 DHZ, de matériel de construction, dans la grande distribution et les magasins d'articles de soins. La plupart des revendeurs peuvent également installer les produits SecuCare chez vous. Naturellement, vous pouvez aussi acheter les produits SecuCare en ligne.



Trouvez le magasin de votre choix et imprimez l'itinéraire... ou commandez en ligne dans les boutiques Web indiquées sur notre site, www.secucare.nl/revendeur.

Site Web

Rendez-vous sur notre site Web pour connaître les tarifs, trouver des conseils, regarder des vidéos relatives à l'installation ou obtenir de l'aide quant au produit adéquat : www.secucare.nl.

-  facebook.com/secucare.nl
-  twitter.com/SecuCare
-  linkedin.com/company/secucare-products
-  youtube.com/SecuProductsBV





SecuCare Senior



Chez soi en toute sérénité

SecuCare propose toute une gamme de solutions permettant de rester plus longtemps autonome chez soi. Un choix sûr au moment de l'achat ou pour faire un cadeau.

SecuCare Junior



Produits de sécurité

SecuCare propose toute une gamme de solutions pour tous les dangers de la maison. Un choix sûr au moment de l'achat ou pour offrir à un membre de la famille qui a des enfants en bas âge.

8095.000.01.5V03

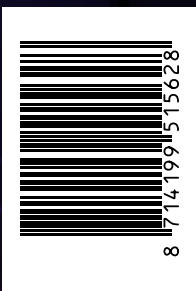

Scannez sur votre téléphone
ou rendez-vous sur www.secucare.nl

SecuCare est une marque de
SECUPRODUCTS BV
Luzernstraat 29
2153 GM Nieuw-Vennep
Tél. 0252-620901
info@secu.nl

