

FRX1

Hand Turbine AM/FM/NOAA Weather Radio
with LED Flashlight

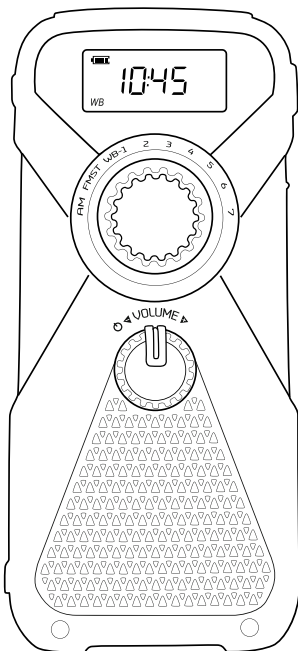

FUNCTION KEYS

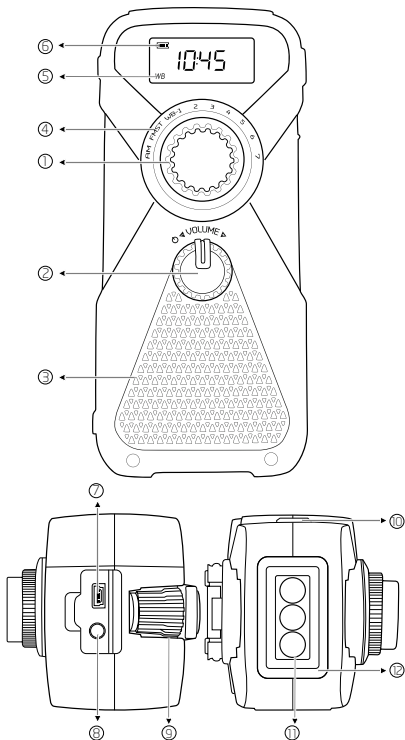

- | | | |
|---------------------|-------------------------------|------------------------|
| ① Tuning Dial | ⑥ Charging Indicator | ⑩ Flashlight button |
| ② Power/Volume Dial | ⑦ Mini USB Jack
(DC-in 5v) | ⑪ LED Flashlight |
| ③ Speaker | ⑧ Headphone Jack | ⑫ Glow in Dark Locator |
| ④ Radio Band Dial | ⑨ Hand Turbine | |
| ⑤ WB Indicator | | |

POWER SOURCES

1. Rechargeable battery pack (included)
2. Direct AC
3. Built-in dynamo

CHARGING THE BATTERY PACK

Hand Turbine Charging

1. Pull out the hand turbine in the back of the unit, then turn. The built-in dynamo will generate electricity and the unit will store the electric energy into the battery pack automatically.
2. When charging, the charging indicator " " will be on.

NOTE: 5 minutes of cranking will result in about 10 minutes of low volume play and 2 hours of flashlight use.

Adaptor Charging

1. Open the rubber cover on the side of the unit. Plug one end of the matching adaptor cable (included) into the AC electronic socket, plug the other end of the adaptor cable into the < mini USB jack >, the electric energy will store into the battery pack automatically.
2. When charging, the charging indicator " " will be on. The battery will be full in about 3 hours.

USING THE LIGHT

Press the <Light> button (on the top of the unit) and the light will be on. Press the button again to turn off the light.

TURNING THE RADIO ON AND OFF

Turn the Power/Volume dial clockwise to turn the radio on and increase the volume.

Turn the Power/Volume dial counter-clockwise to turn the volume down and turn off the radio.

ADJUSTING THE VOLUME

Set VOLUME control to the desired level.

TUNING IN RADIO STATIONS:

1. Rotate band selector to select your desired band; AM, FMST, FM, then rotate the <frequency dial> to select your desired station(frequency);
2. The LCD display will read your desired band and station(frequency).

WEATHERBAND TUNING:

Rotate Radio Band Dial to each WB station until you hear the strongest WB station for your area.

SETTING UP THE CLOCK (with radio off)

Long press <tuning dial> to enter clock/alarm setting function, rotate dial to select ALARM or setting clock (hour and minute will flash). When hour and minute flashing, quick press this <tuning dial>, HOUR indicator will flash, rotate the dial to select hour, then quick press the dial again to enter select the minutes, minute will flash, rotate dial to select minutes. Quick press the dial again to exit clock setting.

SETTING UP THE ALARM (with radio off)

Long press <tuning dial> to enter clock/alarm setting function, rotate dial to select ALARM, so alarm icon will flash. Use the same setting procedure as clock to set up hour and minute. Then quick press <tuning dial> once more, OFF will appear on screen, turn the <tuning dial> to select OFF/on for alarm function. If selected 'on', <ALARM> will show on screen. Quick press this <tuning dial> again to exit ALARM setting.

When alarm goes off, quick press the <tuning dial> to turn it off.

SEEK FUNCTION (with radio on)

This operation only works with AM and FM band.

If you rotated the <tuning dial> clockwise the last time, then press and hold the tuning dial and the radio will seek the next higher frequency (or station);

If you rotated the <tuning dial> counter-clockwise the last time, then press and hold the tuning dial and the radio will seek next lower frequency (or station).

GLOW IN DARK LOCATOR

After absorbing light energy, the glow in the dark locator glows up to 8 hours allowing an easy locator.

EARPHONE JACK

Plug in earphones (not included). Sound is heard from both sides in monaural.

WARNING

- Do not expose this appliance to rain or moisture.
- Do not submerge or expose for extended period to water.
- Protect from high humidity and rain.
- Only operate within specified temperature range (0 °C to 40 °C).
- Unplug immediately if liquid has been spilled or any object has fallen into the apparatus.
- Clean only with a dry cloth. Do not use detergents or chemical solvents as this might damage the finish.
- Unplug and disconnect external antennas during lightning storms.
- Do not remove cover [or back].
- Refer servicing to qualified service personnel.

ENVIRONMENT

Disposal



According to the European Directive 2002/96/EC all electrical and electronic products must be collected separately by a local collection system.

Please act according to your local rules and do not dispose of your old products with your normal household waste.

Please dispose of all types of batteries per your Government, State or Local rules and/or regulations. If you are unsure, please call the appropriate local authority to find out how to dispose of them safely and help protect the environment.

WARRANTY REGISTRATION

To ensure full warranty coverage or product updates, registration of your product should be completed as soon as possible after purchase or receipt. You may use one of the following options to register your product:

1. By visiting our website at <http://www.etoncorp.com>.
2. Mail in enclosed warranty card.
3. Mail your registration card or information to the following address; Include your name, full mailing address, phone number, model purchased, date purchased, retail vendor name and product serial number (typically located in or near the battery compartment):

Etón Corporation

1015 Corporation Way
Palo Alto, CA 94303

LIMITED WARRANTY

Retain the warranty information from your warranty card with your proof of purchase or the Limited Warranty information can also be viewed at www.etoncorp.com.

SERVICE FOR YOUR PRODUCT

To obtain service for your product, we recommend first contacting an Etón service representative at 800-872-2228 US, 800-637-1648 Canada or (650) 903-3866 for problem determination and trouble-shooting. If further service is required, the technical staff will instruct how to

proceed based on whether the radio is still under warranty or needs non-warranty service.

WARRANTY

If your product is still in warranty and the Etón service representative determines that warranty service is needed, a return authorization will be issued and instructions for shipment to an authorized warranty repair facility. Do not ship your radio back without obtaining the return authorization number.

NON-WARRANTY

If your product is no longer under warranty and requires service our technical staff will refer you to the nearest repair facility that will be able to best handle the repair.

For service outside of North America, please refer to the distributor information included at time of purchase/receipt.

NEED HELP? CONTACT US.

Etón Corporation, 1015 Corporation Way, Palo Alto, CA 94303, USA. 1-800-872-2228 (U.S.); 1-800-637-1648 (Canada); 650-903-3866 (worldwide); M-F, 8:00-4:30, Pacific Standard Time; www.etoncorp.com.

FONCTIONS DES TOUCHES

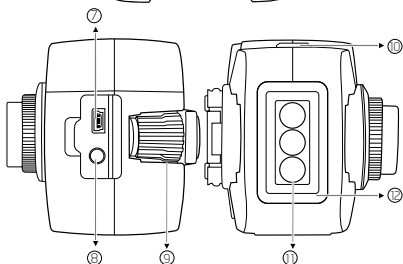
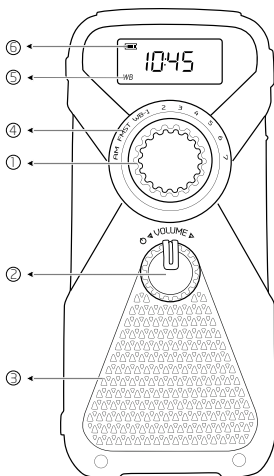

- | | | |
|-----------------------------------|--------------------------------|----------------------------|
| ① Cadran de Réglage | ⑤ Voyant Chaîne Météo | ⑨ Manivelle de dynamo |
| ② Cadran de Mise en Marche/Volume | ⑥ Voyant de Recharge | ⑩ Bouton de Lampe Torche |
| ③ Haut-parleur | ⑦ Port Mini USB (Entrée CC 5V) | ⑪ Lampe Torche à LED |
| ④ Cadran de la Gamme d'Ondes | ⑧ Prise Écouteurs | ⑫ Positionneur Fluorescent |

ALIMENTATION

1. Batterie rechargeable (fournie)
2. Alimentation externe CA
3. Dynamo intégrée

RECHARGER LA BATTERIE

Manivelle de dynamo

1. Sortez la manivelle du dos de l'appareil, puis tournez-la. La dynamo intégrée génère de l'électricité et recharge automatiquement la batterie interne.
2. Pendant la recharge, le voyant de recharge «  » est allumé.

REMARQUE: Tourner la manivelle pendant 5 minutes offre une autonomie d'écoute de 10 minutes à faible volume ou 2 heures d'utilisation de la lampe torche.

Recharge avec adaptateur

1. Soulevez le capuchon en caoutchouc présent sur le côté de l'appareil. Branchez l'une des extrémités d'un câble adapté (fourni) dans une prise électrique CA, puis branchez son autre extrémité dans le <port mini USB>. La batterie se recharge automatiquement.
2. Pendant la recharge, le voyant de recharge «  » est allumé. La batterie se recharge en 3 heures environ. Appuyez sur le bouton <Lampe> (situé au-dessus de l'appareil) pour allumer la lampe. Appuyez à nouveau sur ce bouton pour l'éteindre.

UTILISER LA LAMPE TORCHE

Appuyez sur le bouton <Lampe> (situé au-dessus de l'appareil) pour allumer la lampe. Appuyez à nouveau sur le bouton pour éteindre la lampe.

ALLUMER ET ÉTEINDRE LA RADIO

Tournez le cadran de mise en marche/volume dans le sens des aiguilles d'une montre pour allumer la radio et augmenter le volume.

Tournez le cadran de mise en marche/volume dans le sens contraire des aiguilles d'une montre pour baisser le volume et éteindre la radio.

RÉGLER LE VOLUME

Réglez le volume avec le bouton de réglage du VOLUME.

RÉGLER LES STATIONS DE RADIO :

1. Tournez le sélecteur de bande pour sélectionner la bande désirée : AM, FMST, FM, puis tournez le <Cadran de la Gamme d'Ondes> pour sélectionner la station désirée (fréquence);
2. L'écran LCD lira la bande et la station (fréquence) désirées.

RÉGLAGE DE LA BANDE MÉTÉO :

Tournez le cadran de la gamme d'ondes sur chaque station de bande météo jusqu'à entendre la station météo la plus puissante disponible à votre emplacement.

POSITIONNEUR FLUORESCENT

Après avoir absorbé de l'énergie lumineuse, le positionneur fluorescent s'illumine jusqu'à 8 heures, ce qui permet de retrouver la radio plus facilement dans le noir.

RÉGLAGE DE L'HORLOGE (avec la radio éteinte)

Faites un appui long sur <Cadran de Réglage> pour entrer dans la fonction de réglage de l'horloge/de l'alarme, tournez le cadran pour sélectionner ALARME ou le réglage de l'horloge (l'heure et les minutes clignoteront). Lorsque l'heure et les minutes clignotent, faites un appui rapide

sur ce <Cadran de Réglage>, l'indicateur HEURE clignotera, tournez le cadran pour sélectionner l'heure, puis faites de nouveau un appui rapide sur le cadran pour entrer dans la sélection des minutes, les minutes clignoteront, tournez le cadran pour sélectionner les minutes. Faites de nouveau un appui rapide sur le cadran pour quitter le réglage de l'horloge.

RÉGLAGE DE L'ALARME (avec la radio éteinte)

Faites un appui long sur <Cadran de Réglage> pour entrer dans la fonction de réglage de l'horloge/de l'alarme, tournez le cadran pour sélectionner ALARME, l'icône de l'alarme clignotera. Utilisez la même procédure de réglage que pour l'horloge afin de régler l'heure et les minutes. Puis faites de nouveau un appui rapide sur <Cadran de Réglage>, OFF apparaîtra à l'écran, tournez le <Cadran de Réglage> afin de sélectionner OFF/on pour la fonction alarme. Si « on » est sélectionné, <ALARM> s'affichera sur l'écran. Faites de nouveau un appui rapide sur ce <Cadran de Réglage> pour quitter le réglage de l'ALARME.

Lorsque l'alarme se déclenche, faites un appui rapide sur <Cadran de Réglage> pour l'éteindre.

FONCTION RECHERCHE (avec la radio allumée)

Cette opération ne fonctionne que sur les bandes AM et FM. Si vous avez tourné le <Cadran de Réglage> dans le sens des aiguilles d'une montre la dernière fois, alors maintenez appuyé le cadran de réglage et la radio cherchera la prochaine fréquence (ou la station) la plus puissante ; Si vous avez tourné le <Cadran de Réglage> dans les sens contraire des aiguilles d'une montre, alors maintenez

appuyé le cadran de réglage et la radio cherchera la prochaine fréquence (ou la station) la moins puissante.

PRISE ÉCOUTEURS

Branchez des écouteurs (non fournis). Le signal sonore transmis aux écouteurs droit et gauche est monophonique.

BESOIN D'AIDE? CONTACTEZ-NOUS.

Eton Corporation, 1015 Corporation Way, Palo Alto, CA 94303, USA. 1-800-872-2228 (U.S.); 1-800-637-1648 (Canada); 650-903-3866 (worldwide); M-F, 8:00-4:30, Pacific Standard Time; www.etoncorp.com.

AVERTISSEMENT

- Ne pas exposer cet appareil à la pluie ou à l'humidité.
- Ne pas immerger ou exposer à l'eau pendant une longue période.
- Protéger d'une grande humidité et de la pluie.
- Débrancher immédiatement si un liquide a été renversé sur l'appareil ou si un objet quelconque est tombé à l'intérieur.
- Nettoyer seulement avec un chiffon sec. Ne pas utiliser de détergents ni de solvants chimiques qui pourraient endommager le fini.
- Débrancher et déconnecter l'antenne extérieure en cas d'orages.
- Ne pas enlever le couvercle [ou l'arrière].
- S'adresser à du personnel qualifié pour la maintenance.

ENVIRONNEMENT

Mise au rebut



Conformément à la Directive Européenne 2002/96/EC tous les produits électriques et électroniques doivent être récupérés séparément par un système local de collecte. Veuillez agir suivant les règles locales et ne pas mettre au rebut vos vieux appareils avec vos déchets ménagers ordinaires.

Veillez mettre au rebut tout type de piles selon vos lois/ règlements locaux, d'état, ou de gouvernement. Si vous n'êtes pas sûr de vous, veuillez appeler l'autorité locale appropriée pour savoir comment les mettre au rebut en sécurité et aider à protéger l'environnement.

ENREGISTREMENT DE LA GARANTIE

Afin d'assurer une couverture complète de la garantie et les mises à jour du produit, l'enregistrement de votre produit doit être effectué le plus tôt possible après l'achat ou la réception. Vous pouvez utiliser une des options suivantes pour enregistrer votre produit:

1. En consultant notre site web <http://www.etoncorp.com>.
2. Par courrier avec la carte de garantie ci-jointe.
3. Envoyer votre carte d'enregistrement ou vos coordonnées à l'adresse suivante; Il faut indiquer votre nom, adresse postale complète, n° de téléphone, le nom du modèle acheté la date d'achat, le nom du vendeur et le numéro de série du produit (habituellement situé dans ou près du compartiment du block-pile):

Etón Corporation

1015 Corporation Way
Palo Alto, CA 94303

GARANTIE LIMITÉE

Conservez l'information de garantie de votre carte de garantie avec votre preuve d'achat ou bien l'information de garantielimitée peut être consultée sur www.etoncorp.com.

MAINTENANCE DE VOTRE PRODUIT

Pour obtenir la maintenance de votre produit, nous recommandons de contacter d'abord le service clientèle Etón au 800-872-2228 US, 800-637-1648 Canada or (650) 903- 3866 pour déterminer le problème et le

dépannage. Si une intervention complémentaire est nécessaire, l'équipe technique vous indiquera la façon de procéder suivant que la radio est toujours sous garantie ou si elle nécessite une intervention hors garantie.

GARANTIE

Si votre produit est toujours sous garantie et si le représentant du service clientele de Etón juge nécessaire une réparation garantie, une autorisation de retour sera délivrée ainsi que les instructions pour l'expédition à un atelier agréé pour la réparation sous garantie. **NE RENVOYEZ PAS** votre radio sans avoir obtenu le numéro d'autorisation de retour.

HORS GARANTIE

Si votre produit n'est plus sous garantie et nécessite une réparation, notre équipe technique vous adressera à l'atelier de réparation le plus proche qui sera apte à réaliser au mieux la réparation.

Pour une réparation hors de l'Amérique du Nord, veuillez vous reporter à l'information sur les distributeurs qui vous a été fournie lors de l'achat/réception.

TECLAS DE FUNCIÓN

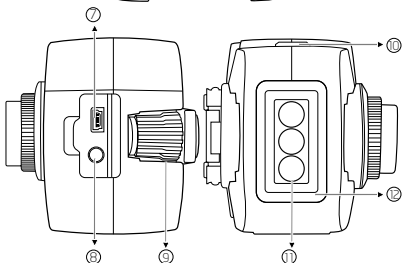
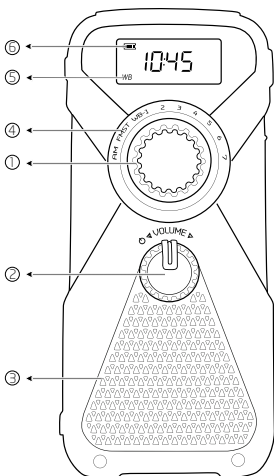

- | | | |
|---------------------------------|---|---|
| ① Dial de Sintonía | ⑤ Indicador WB | ⑨ Turbina de manivella |
| ② Dial de Encendido/
Volumen | ⑥ Indicador de carga | ⑩ Botón de linterna |
| ③ Altavoz | ⑦ Puerto USB-mini
(Toma de alimentación
CC de 5V) | ⑪ Linterna LED |
| ④ Dial de Banda de
Radio | ⑧ Salida para auriculares | ⑫ Localizador que brilla
en la oscuridad |

FUENTES DE ALIMENTACIÓN

1. Batería recargable (incluida)
2. Alimentación CA directa
3. Dínamo integrado

RECARGA DE LA BATERÍA

Turbina de manivella

1. Saque la turbina de manivella de la parte posterior de la unidad y dele vueltas. El dínamo convertirá la fuerza motriz en electricidad y la electricidad se almacenará en la batería recargable de la unidad automáticamente.
2. Durante la recarga, el indicador de carga "  " permanecerá encendido.

NOTA: 5 minutos dando vueltas a la manivela equivale a unos 10 minutos de reproducción a un volumen bajo y 2 horas de luz al usar la linterna.

Recarga con el adaptador

1. Abra la cubierta de goma a un lado de la unidad. enchufe un extremo del adaptador del cable (incluido) a la toma de corriente CA y conecte el otro extremo del cable al < puerto USB-mini >. La energía eléctrica se almacenará automáticamente en la batería.
2. Durante la recarga, el indicador de carga "  " permanecerá encendido. La batería se cargará por completo en unas 3 horas. Uso de la linterna Pulse el botón <Luz> (en la parte superior de la unidad) para encender la linterna. Pulse de nuevo el botón para apagarla.

UTILIZACIÓN DEL INTERNA

Pulse el botón <Luz> (en la parte superior de la unidad) para encender la linterna. Pulse de nuevo el botón para apagarla.

ENCENDIDO Y APAGADO DE LA RADIO

Gire el dial de encendido/volumen en sentido horario para encender la radio y aumentar el volumen.

Gire el dial de encendido/volumen en sentido antihorario para bajar el volumen y apagar la radio.

AJUSTE DEL NIVEL DE VOLUMEN

Ajuste el VOLUMEN con el control al nivel deseado.

SINTONIZAR EMISORAS DE RADIO:

1. Gire el selector de banda para seleccionar la banda deseada; AM, FMST, FM, luego gire el <Dial de Banda de Radio> para seleccionar la emisora (frecuencia) que desea;
2. La pantalla LCD leerá la banda y la emisora (frecuencia) que desea.

SINTONIZACIÓN DE LA BANDA METEOROLÓGICA:

Gire el dial de banda de radio para cada emisora de banda meteorológica hasta que escuche la más fuerte para su región.

CONFIGURAR EL RELOJ (con la radio apagada)

Mantenga pulsado <Dial de Sintonía> para entrar a la función de ajuste del reloj/alarma, gire el dial para seleccionar ALARMA o configurar el reloj (la hora y los minutos parpadearán). Cuando la hora y los minutos parpaddeen, pulse rápidamente este <Dial de Sintonía>, el indicador de las HORAS parpadeará, gire el dial para seleccionar la hora, a continuación, pulse rápidamente el dial de nuevo para entrar a seleccionar los minutos, los minutos parpadearán, gire el dial para seleccionar los minutos. Pulse rápidamente el dial de nuevo para salir del ajuste de reloj.

CONFIGURAR LA ALARMA (con la radio apagada)

Mantenga pulsado <Dial de Sintonía> para entrar a la función de ajuste del reloj/alarma, gire el dial para seleccionar ALARMA, de tal manera que el icono de alarma

parpadeará. Utilice el mismo procedimiento de ajuste que con el reloj para configurar hora y los minutos. A continuación, pulse rápidamente <Dial de Sintonía>, una vez más, aparecerá en la pantalla OFF, gire el <Dial de Sintonía> para seleccionar OFF/ON para la función de alarma. Si está seleccionado "ON", <ALARM> se mostrará en pantalla. Pulse rápidamente esta <Dial de Sintonía> de nuevo para salir del ajuste de ALARMA.

Cuando la alarma se apague, pulse rápidamente el <Dial de Sintonía> para apagarla.

FUNCIÓN DE BÚSQUEDA (con la radio encendida)

Esta operación solo funciona con las bandas AM y FM.

Si giró el <Dial de Sintonía> en sentido horario la última vez, entonces mantenga pulsado el dial de ajuste y la radio buscará la siguiente frecuencia (o emisora) más alta;

Si giró el <Dial de Sintonía> en sentido antihorario la última vez, entonces mantenga pulsado el dial de ajuste y la radio buscará la frecuencia (o emisora) inmediatamente inferior.

LOCALIZADOR QUE BRILLA EN LA OSCURIDAD

Al absorber la luz del sol, el localizador puede brillar en la oscuridad hasta 8 horas para poder encontrarlo con facilidad.

SALIDA PARA AURICULARES

Conecte unos auriculares (no incluidos) al aparato. El sonido emitido por los altavoces de los auriculares será monoaural (mono).

¿NECESITA AYUDA? PÓNGASE EN CONTACTO CON NOSOTROS.

Etón Corporation, 1015 Corporation Way, Palo Alto, CA 94303, USA. 1-800-872-2228 (U.S.); 1-800-637-1648

(Canada); 650-903-3866 (worldwide); M-F, 8:00-4:30,
Pacific Standard Time; www.etoncorp.com.

ATENCIÓN

- No exponer este aparato a la lluvia ni a la humedad.
- No sumergir ni exponer al agua durante un período prolongado.
- Proteger contra la humedad alta y la lluvia.
- Desenchufar inmediatamente en caso de derrame de líquidos o de caída de cualquier objeto sobre el aparato.
- Limpiar únicamente con un trapo seco. No usar detergentes ni solventes químicos, ya que estos podrían dañar el acabado del producto.
- Desenchufar y desconectar antenas externas durante tormentas eléctricas.
- No retirar la tapa [ni la parte de atrás].
- Referir cualquier revisión del aparato a personal de servicio cualificado.

MEDIO AMBIENTE

Desecho



Según la Directiva Europea 2002/96/EC, todos los productos eléctricos y electrónicos deben ser recogidos de forma separada por parte un sistema local de recogida. Por favor, actúe de acuerdo a sus leyes locales y no deseche sus productos viejos en la basura normal de su casa.

Para desechar cualquier tipo de baterías siga las normas o leyes de su gobierno, estado o ciudad. Si no está seguro, póngase en contacto con las autoridades locales apropiadas para saber cómo desecharlas de manera segura y así proteger el medio ambiente.

REGISTRO DE LA GARANTÍA

Para asegurar una plena cobertura por parte de la garantía o de actualizaciones del producto, usted deberá completar el registro de su producto lo antes posible después de su compra o recibo. Sírvase de cualquiera de las opciones siguientes para registrar su producto:

1. Visita a nuestro sitio web <http://www.etoncorp.com>.
2. Envío por correo de la tarjeta de garantía incluida.
3. Envío de su tarjeta de registro o sus datos a la dirección siguiente; incluyendo su nombre, su dirección completa de envío, su número de teléfono, el modelo comprado, la fecha de compra, el nombre del establecimiento de venta, y el número de serie del producto (localizado generalmente en cerca del compartimiento de las baterías):

Etón Corporation

1015 Corporation Way
Palo Alto, CA 94303

GARANTÍA LIMITADA

Conserve la información de la garantía presente en su tarjeta de garantía junto a su prueba de compra; o bien puede obtener información acerca de la Garantía Limitada en www.etoncorp.com.

SERVICIO DE REPARACIÓN DE SU PRODUCTO

Para obtener un servicio de reparación de su producto, recomendamos, lo primero, que usted se ponga en contacto con un representante del servicio de reparación de Eton, llamando al 800-872-2228 EE.UU., 800-637-1648 Canadá ó (650) 903-3866 para determinar el problema y su solución. Si se requiriera un servicio adicional, el personal técnico le instruirá acerca de cómo proceder, dependiendo

de si la radio está todavía bajo garantía o de si necesita un servicio de no garantía.

GARANTÍA

Si su producto aún se encuentra en garantía y el representante de servicio de reparación de Eton determina que es necesario un servicio de garantía, se emitirá una autorización de envío de vuelta acompañada de instrucciones de envío a una tienda autorizada de servicio de reparación de garantía. No envíe su radio de vuelta sin previa obtención de un número de autorización de devolución.

NO GARANTÍA

Si su producto ya no se encuentra en garantía y requiere de servicio de reparación, nuestro personal técnico le referirá a la instalación de reparación más cercana y que mejor sea capaz de hacerse cargo de la reparación.

Para el servicio de reparación fuera de Norteamérica, por favor refiérase a la información del distribuidor incluida en el momento de compra/recibo del producto.



Etón Corporation
www.etoncorp.com