

FR1

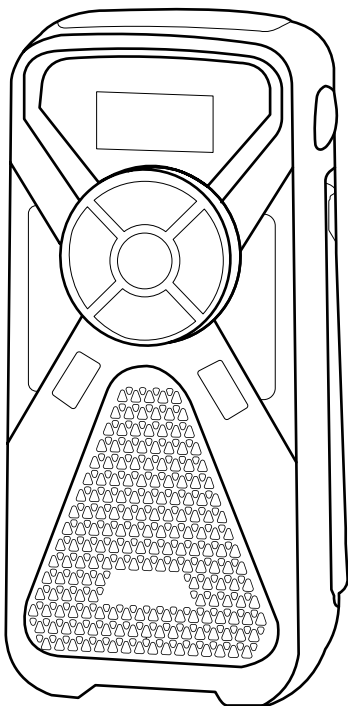

MEET THE FR1

Thank you for purchasing the Etón **FR1**. We want you to thoroughly enjoy the use of this product. To take advantage of its many excellent and unique features, we urge you to carefully read the user's manual.

Features:

- ① POWER button
- ② V- / V+ button
- ③ BAND button
- ④ Display
- ⑤ TUNING (+/-)
- ⑥ CELL Phone Charger button
- ⑦ Speaker
- ⑧ LED Flashlight
- ⑨ Headphone Jack
- ⑩ RESET button (under the USB slot cover)
- ⑪ Micro USB Charging port
- ⑫ USB OUT - Phone charging
- ⑬ LIGHT button
- ⑭ Telescopic antenna
- ⑮ Hand Crank

Front

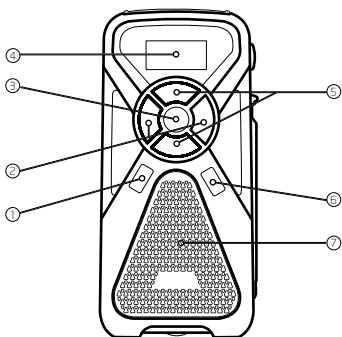

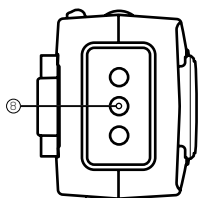
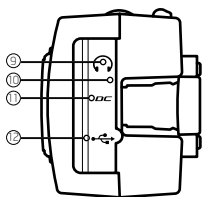
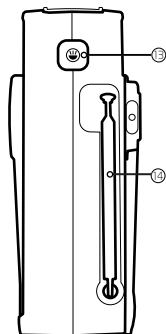
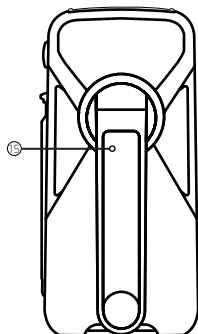
Top Side**Bottom Side****Right Side****Back Side**

KEY OPERATIONS

POWER

Press POWER button to turn on the unit and enter [Radio mode], press again to turn off.

Selecting Radio BAND

In [Radio mode], press BAND button to choose AM, WB, or FM listening.

Volume V-/V+

Press V-/V+ to increase/decrease volume level, press and hold to speed up adjustment.



AM/FM TUNING

In [Radio mode], press -/+ to adjust frequency, press and hold it to auto tune into the next available station.

LIGHT Operation

Press LIGHT button once to turn on the flashlight, press it again to turn off.

CELL Phone Charging

Plug your phone's USB charging cable into the USB out port  on the FR1 and plug the other end into your phone. Press the CELL phone charger button to start charging, a  symbol appears in the display. Press it again to stop charging and the symbol will disappear.

Note: Radio performance may be degraded while using the USB input or output charging feature. The audio from weak radio stations may no longer come in clearly.

FR1 POWER OPTIONS

2000 mAh Lithium Battery

Charge the lithium battery via the included micro-USB cable. Alternatively, turning the crank will automatically charge the lithium battery.

Crank Charging

Crank for 4 minutes to get 1 minute of talk time on most smart phones or 10-15 minutes of radio time.

WEATHERBAND TUNING

In WB MODE press either + or - until you hear the strongest WB Station for your area.

SETTING WEATHERBAND ALERT

Tune to WB for your location and press and hold the BAND button. 'Alert' will appear in the display and the audio will turn off. The radio will continue to monitor your WB station and will activate the audio if an alert is issued. Press the band button again to turn off the Alert.

Note: NOAA does a test alert every Wednesday between 10 am and noon, regardless of your location. For more information please go to:

<http://www.nws.noaa.gov/nwr/nwrtest.htm>

SETTING CLOCK

1. With the unit off, press and hold BAND button until the clock begins to flash.
2. Adjust the hours using the V-/V+ buttons.
3. Adjust the minutes using the -/+ buttons.
4. If no buttons are pressed within 5 seconds the unit will return to normal operations

SETTING ALARM

1. With unit off press and hold the BAND button until the clock begins to flash.

2. Press and release BAND button again, a 📶 icon will appear in the display.
3. Adjust the hours using the V-/V+ buttons.
4. Adjust the minutes using the -/+ buttons.
5. If no buttons are pressed within 5 seconds the unit will return to normal operation.

ACTIVATING THE ALARM

1. With the unit off, press and release the BAND button, a 📶 icon will appear on the display.
2. To Deactivate the alarm, with the unit off, press and release the BAND button, there will no longer be a 📶 icon on the display.

Silencing the Alarm

3. Press any button on the radio.

TROUBLE-SHOOTING

If the unit becomes unresponsive, press the RESET button with a paper clip to reset. If you are having further problems please contact us.

NEED HELP?

Check our website for FAQ's for the FR1.

www.etoncorp.com

OR CONTACT US

Etón Corporation

1015 Corporation Way, Palo Alto, CA 94303, USA

1-800-872-2228 (U.S.)

650-903-3866 (worldwide)

M-F, 8:00AM-4:30PM, Pacific Standard Time

www.etoncorp.com

WARNING

- Do not expose this appliance to rain or moisture.
- Do not submerge or expose for extended period to water.
- Protect from high humidity and rain.
- Only operate within specified temperature range (0 °C to 40 °C).
- Unplug immediately if liquid has been spilled or any object has fallen into the apparatus.
- Clean only with a dry cloth. Do not use detergents or chemical solvents as this might damage the finish.
- Do not remove cover [or back].
- Refer servicing to qualified service personnel.

ENVIRONMENT



Disposal

According to the European Directive 2002/96/EC all electrical and electronic products must be collected separately by a local collection system.

Please act according to your local rules and do not dispose of your old products with your normal household waste.

Please dispose of all types of batteries per your Government, State or Local rules and/or regulations. If you are unsure, please call the appropriate local authority to find out how to dispose of them safely and help protect the environment.

WARRANTY REGISTRATION

To ensure full warranty coverage or product updates, registration of your product should be completed as soon as possible after purchase or receipt.

Please go to

<http://www.etoncorp.com/productregistration> to register your product.

LIMITED WARRANTY

Retain your proof of purchase or the receipt. Limited Warranty information can be viewed at www.etoncorp.com in the Support section.

SERVICE FOR YOUR PRODUCT

To obtain service for your product, we recommend first contacting an Etón service representative at 800-872-2228 US or (650) 903-3866 for problem determination and troubleshooting. If further service is required, the technical staff will instruct how to proceed based on whether the radio is still under warranty or needs non-warranty service.

WARRANTY

If your product is still in warranty and the Etón service representative determines that warranty service is needed, a return authorization will be issued and instructions for shipment to an authorized warranty repair facility. Do not ship your radio back without obtaining the return authorization number.

NON-WARRANTY

If your product is no longer under warranty and requires service our technical staff will refer you to the nearest repair facility that will be able to best handle the repair.

For service outside of North America, please refer to the distributor information included at time of purchase/receipt.

DÉCOUVREZ LE FR1

Merci d'avoir acheté le **FR1**. Nous vous souhaitons de profiter pleinement de son utilisation. Pour profiter de ses nombreuses et excellentes caractéristiques uniques, nous vous invitons à lire attentivement ce manuel de l'utilisateur.

Caractéristiques :

- ① Bouton d'alimentation
- ② V- / V+ bouton
- ③ Bouton BAND
- ④ Affichage
- ⑤ Boutons TUNING (+/-)
- ⑥ Bouton CELL de recharge de smartphone
- ⑦ Haut-parleur
- ⑧ Lampe de poche à DEL
- ⑨ Prise pour casque audio
- ⑩ Bouton de réinitialisation (sous le couvercle de la prise USB)
- ⑪ Prise Micro USB pour recharger le FR1
- ⑫ Prise USB pour recharger les smartphones
- ⑬ Bouton LIGHT (Lampe)
- ⑭ Antenne télescopique
- ⑮ Manivelle

Face avant

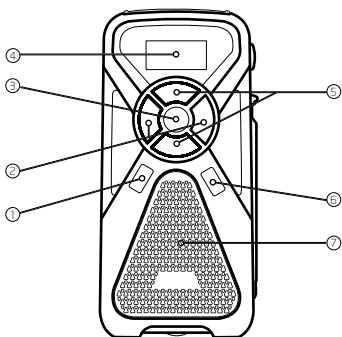

Dessus

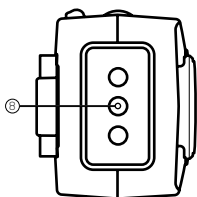

Dessous

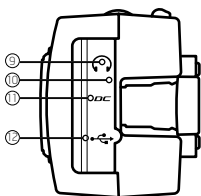

Côté droit

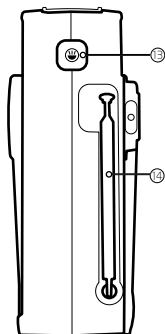

Face arrière

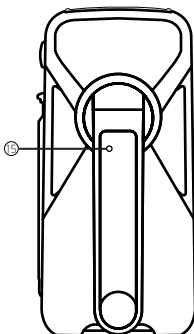

OPÉRATIONS PRINCIPALES

Alimentation

Appuyer le bouton d'alimentation pour allumer l'appareil et activer le mode [Radio], appuyer à nouveau pour l'éteindre.

Choisir une fréquence radio

En mode [Radio], appuyer sur le bouton 'BAND' pour écouter soit le canal météo (WB), soit les fréquences FM ou AM.

VOL- / VOL+

Appuyer sur VOL - / + pour augmenter/diminuer le niveau du volume sonore, appuyer et maintenir pour un réglage plus rapide.

AM/FM TUNING

En mode [Radio], appuyer sur TUNING - /+ pour ajuster la fréquence d'écoute, appuyer et maintenir pour sauter directement à la station de radio suivante.

Utilisation de l'ÉCLAIRAGE

Appuyer une fois sur le bouton LIGHT pour allumer la lampe de poche, appuyer à nouveau pour l'éteindre.

Recharge d'un téléphone portable

Brancher le câble USB dans le port USB  du FR1 et l'autre extrémité dans votre smartphone. Appuyer sur le bouton CELL de recharge de smartphone pour démarrer le chargement, un symbole  apparaîtra dans l'affichage. Appuyer CELL à nouveau pour stopper la recharge et le symbole disparaîtra.

Remarque : La performance radio est susceptible d'être dégradée lorsque le système de charge USB est utilisé. L'audio risque de perdre en netteté pour les stations dont le signal est faible.

OPTIONS D'ALIMENTATION DU FR1

Pile au Lithium 2000 mAh

Recharger la pile au lithium via le port micro-USB et son câble inclus. Sinon, tourner la manivelle chargera automatiquement la batterie au lithium.

Recharge manuelle

Tourner la manivelle pendant 4 minutes pour obtenir une minute de temps de conversation pour la plupart des smartphones ou 10-15 minutes d'écoute radio.

SYNTONISATION WEATHERBAND

En MODE WB, appuyez + ou - jusqu'à ce que vous entendiez station WB ayant le plus fort signal pour votre région.

RÉGLAGE MODE D'ALERTE MÉTÉO

Une fois sur le canal météo (WB) de votre emplacement, appuyer et maintenir le bouton 'BAND'. 'Alert' s'affichera sur l'écran et le son se coupera automatiquement. Le FR1 continue de contrôler le canal météo et réactivera le son en cas d'alerte sérieuse. Appuyer à nouveau le bouton 'BAND' pour désactiver ce mode d'alerte.

Remarque : Le NOAA effectue un test d'alerte tous les mercredis entre 10h00 du matin et midi, quel que soit votre emplacement. Pour plus d'informations, veuillez visiter :

<http://www.nws.noaa.gov/nwr/nwrtest.htm>

RÉGLAGE DE L'HEURE

1. Avec l'appareil éteint, appuyer et maintenir le bouton BAND jusqu'à ce que l'heure clignote.
2. Ajuster les heures avec les boutons VOL +/-.
3. Ajuster les minutes avec les boutons TUN-ING +/-.
4. Si aucun bouton n'est actionné pendant 5 secondes l'appareil revient à son mode de fonctionnement normal.

RÉGLAGE DE L'ALARME

1. Avec l'appareil éteint, appuyer et maintenir le bouton BAND jusqu'à ce que l'heure clignote.
2. Appuyer et relâcher le bouton BAND à nouveau, un symbole 🕒 s'affichera sur l'écran.
3. Ajuster les heures de l'alarme avec les boutons VOL +/- .
4. Ajuster les minutes de l'alarme avec les boutons TUNING +/- .
5. Si aucun bouton n'est actionné pendant 5 secondes l'appareil revient à son mode de fonctionnement normal.

ACTIVER L'ALARME

1. Avec l'appareil éteint, appuyer et relâcher le bouton BAND, un symbole 🕒 s'affichera sur l'écran.
2. Pour désactiver l'alarme, lorsque l'appareil est éteint, appuyez et relâchez le bouton BAND, il n'y aura plus d'🕒 icône à l'écran.

Stopper une alarme en cours

3. Appuyer sur n'importe quel bouton de la radio.

DÉPANNAGE

Si l'appareil venait à ne plus répondre, appuyer sur le bouton RESET à l'aide d'un trombone. Le FR1 sera alors réinitialisé. Si le problème persistait, veuillez alors nous contacter directement.

BESOIN D'AIDE ?

Voyez notre site web pour la FAQ du FR1.

www.etoncorp.com

OU CONTACTEZ NOUS

Etón Corporation

1015 Corporation Way, Palo Alto, CA 94303, USA

1-800-872-2228 (U.S.A.)

+1-650-903-3866 (International)

Du lundi au vendredi, de 8:00AM à 4:30PM, heure locale
(Pacific Standard Time, UTC-8)

www.etoncorp.com

MISE EN GARDE

- Ne pas exposer cet appareil à la pluie ou à l'humidité.
- Ne pas immerger ou exposer à de l'eau pendant une période prolongée.
- Protéger de l'humidité importante et de la pluie.
- Utiliser cet appareil dans la plage de température spécifiée (0°C à 40°C).
- Débrancher immédiatement si un liquide a été renversé ou si un objet est tombé sur l'appareil.
- Nettoyer uniquement avec un chiffon sec. Ne pas utiliser de détergents ou de solvants chimiques car cela pourrait endommager l'esthétique de l'appareil.
- Débranchez et déconnecter les antennes externes lors d'orages.
- Ne pas ôter son couvercle [ou le panel arrière].
- Confer son entretien à un technicien qualifié.

ENVIRONNEMENT



Comment en disposer

Conformément à la directive européenne 2002/96/CE, tous les produits électriques et électroniques doivent être collectés séparément par un organisme local.

Veuillez agir selon les règles locales et ne disposez pas de ce type d'appareil dans vos ordures ménagères.

Veuillez aussi disposer correctement de toutes les piles, en suivant les consignes et les règles de votre gouvernement, de votre état ou municipalité. En cas de doute, n'hésitez pas à contacter les autorités

locales compétentes afin de pouvoir en disposer convenablement et ainsi aider à la protection de l'environnement.

ACTIVATION DE LA GARANTIE

Afin de pouvoir assurer une couverture de garantie complète ou mettre à jour un produit, l'enregistrement de votre produit doit être complété au plus vite après son achat ou sa réception.

Veuillez vous rendre sur

<http://www.etoncorp.com/productregistration>
pour enregistrer votre appareil.

GARANTIE LIMITÉE

Veuillez conserver votre preuve d'achat ou votre facture. Toutes les informations sur cette garantie limitée se trouve sur le site www.etoncorp.com dans la section 'Support'.

SERVICE POUR VOTRE APPAREIL

Afin d'obtenir un service sur votre appareil, nous vous recommandons de contacter un représentant technique Etón, en premier lieu, au 800-872-2228 (USA) ou +1 (650) 903-3866 afin de déterminer le problème et pouvoir le dépanner à distance. Dans le cas de nécessité de réparations supplémentaires, le personnel technique vous indiquera la marche à suivre, sachant que la radio sera ou non encore sous la garantie, et si le service sera donc pris en charge.

SOUS GARANTIE

Si votre produit est toujours sous garantie et que le personnel technique d'Étón détermine que des réparations sont nécessaires et couvertes par la garantie, une autorisation de renvoi vous sera accordée

ainsi que les instructions pour renvoyer votre appareil à un centre officiel de réparation. Ne pas expédier votre radio sans avoir obtenu un numéro d'autorisation de renvoi.

SANS GARANTIE

Si votre produit n'est plus sous garantie et que des réparations sont nécessaires, notre personnel technique vous indiquera le centre de réparation le plus proche qui pourra gérer au mieux les réparations nécessaires.

Pour recevoir un service extérieur à l'Amérique du Nord, veuillez vous référer aux informations du distributeur local au moment de l'achat, sur le reçu ou la facture et déterminer si votre radio est toujours sous garantie ou non.

CONOZCA LA FR1

Gracias por adquirir la Etón **FR1**. Queremos que disfrute del uso de este producto en su totalidad. Para aprovechar todas sus magníficas y exclusivas funciones, le recomendamos que lea cuidadosamente el manual del usuario.

Funciones:

- | | |
|--|---------------------------------------|
| ① Botón de encendido | ⑪ Puerto para carga de micro USB |
| ② V- / V+ botón | ⑫ SALIDA DE USB - Carga para teléfono |
| ③ Botón BAND | ⑬ Botón de LUZ |
| ④ Pantalla | ⑭ Antena telescópica |
| ⑤ Botón de TUNING (+/-) | ⑮ Dínamo |
| ⑥ Botón para carga de teléfono CELULAR | |
| ⑦ Altavoz | |
| ⑧ Linterna LED | |
| ⑨ Toma de audífonos | |
| ⑩ Botón de REINICIAR (debajo de la tapa de la ranura de USB) | |

Frente

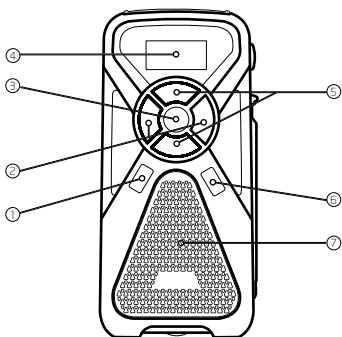

Parte superior

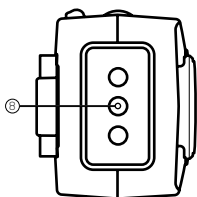

Parte inferior

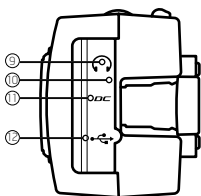

Lateral derecha

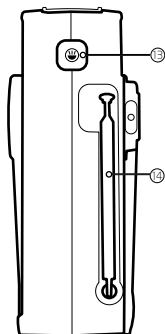

Parte trasera

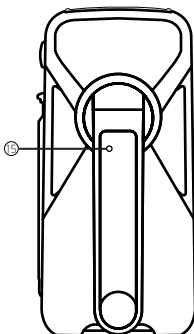

FUNCIONES PRINCIPALES

ENCENDIDO

Presione el botón de Encendido para prender el dispositivo e ingresar al [modo Radio], presione nuevamente para apagarlo.

Selección de la BANDA de radio

En el [modo Radio], presione el botón de BANDA para elegir una banda de onda, FM o AM.

VOL- / VOL+

Presione VOL -/+ para aumentar o disminuir el nivel del volumen, presione y mantenga para acelerar el ajuste.



AM/FM TUNING

En [modo Radio] presione TUNING / para ajustar la frecuencia, presione y mantenga para autosintonizar la siguiente estación disponible.

Funcionamiento de la LUZ

Presione el botón de LUZ una vez para prender la linterna, presiónelo nuevamente para apagarla.

Carga del teléfono CELULAR

Enchufe el cable USB del teléfono al puerto USB  de salida en la FR1 y enchufe el otro extremo en su teléfono. Presione el botón de carga de teléfono CELULAR para comenzar la carga, aparecerá un símbolo de  en la pantalla. Presiónelo nuevamente para parar la carga y el símbolo desaparecerá.

Aviso: El rendimiento de la radio puede degradarse durante el uso de la función de carga mediante USB. Es posible que el sonido de estaciones de radio débiles ya no se reproduzca claramente.

OPCIONES DE ALIMENTACIÓN DE LA FR1

Batería De litio de 2000 MaH

Cargue la batería de litio mediante el cable de micro USB incluido. También puedes girar la manivela para cargar de forma automática la batería de litio.

Carga a dínamo

Gire el dínamo 4 minutos para poder hablar por 1 minuto en la mayoría de los Smartphones o 10 a 15 minutos para escuchar la radio.

SINTONIZA RADIO METEOROLÓGICA

En el modo de radio meteorológica (WB MODE), pulsa + o - hasta conseguir la mejor emisión posible de la estación en tu área.

CONFIGURACIÓN DE LA BANDA METEOROLÓGICA DE ALERTA

Sintonice la banda de onda de su localidad y presione y mantenga el botón BANDA. Aparecerá en la pantalla la inscripción "Alert" ("Alerta") y el audio se apagará. La radio seguirá monitoreando la estación de banda y activará el audio si se emite alguna alerta. Presione el botón de banda nuevamente para apagar la alerta.

Tenga en cuenta: NOAA realiza una prueba de alerta cada miércoles entre las 10 a.m. y el mediodía, sea cual fuera su ubicación. Para más información diríjase a:

<http://www.nws.noaa.gov/nwr/nwrtest.htm>

CONFIGURACIÓN DEL RELOJ



1. Con el dispositivo apagado, presione y mantenga el botón BANDA hasta que el reloj comience a destellar.
2. Ajuste las horas usando los botones VOL +/-.
3. Ajuste los minutos usando los botones de TUNING +/-.

4. Si no se presiona ningún botón al cabo de los 5 minutos, el dispositivo regresará al funcionamiento normal.

CONFIGURACIÓN DE LA ALARMA

1. Con el dispositivo apagado, presione y mantenga el botón de BANDA hasta que el reloj comience a destellar.
2. Presione y suelte el botón de BANDA nuevamente, aparecerá un  ícono de campana en la pantalla.
3. Ajuste la hora usando los botones de VOL + -/.
4. Ajuste los minutos usando los botones de TUNING+/-.
5. Si no se presiona ningún botón al cabo de 5 minutos, el dispositivo regresará al funcionamiento normal.

ACTIVACIÓN DE LA ALARMA

1. Con el dispositivo apagado, presione y suelte el botón de BANDA, aparecerá un  ícono de campana en la pantalla.
2. Para desconectar la alarma, una vez la unidad esté apagada, pulsa una vez el botón BAND, y desaparecerá el icono  de la pantalla.

Cómo silenciar la alarma

3. Presione cualquier botón de la radio.

DIAGNÓSTICOS

Si el dispositivo no responde, presione el botón de REINICIAR con la ayuda de un clip. Si aún experimenta dificultades, contáctenos

¿NECESITA AYUDA?

Visita nuestra página web de preguntas frecuentes para FR1.

www.etoncorp.com

CONTÁCTENOS.

Etón Corporation

1015 Corporation Way, Palo Alto, CA 94303, Estados Unidos

1-800-872-2228 (Estados Unidos)

650-903-3866 (En todo el mundo)

M-F, 8:00 A.M. - 4:30 P.M., hora estándar del pacífico

www.etoncorp.com

ADVERTENCIA

- No exponga este dispositivo a la lluvia o humedad.
- No lo sumerja o exponga al agua por periodos prolongados.
- Protéjalo de los altos niveles de humedad y lluvia.
- Debe funcionar solo dentro del rango de temperaturas especificado (0 °C a 40 °C).
- Desenchúfelo inmediatamente si se ha derramado líquido o algún objeto ha caído sobre el aparato.
- Límpielo solo con un paño seco. No use detergente o solventes químicos, ya que esto podría dañar el acabado.
- Desenchufe y desconecte las antenas externas durante tormentas eléctricas.
- No le quite la tapa o cobertor trasero.
- Debe ser reparado solo por personal de servicio calificado.

MEDIO AMBIENTE



Eliminación

Según la Directiva Europea 2002/96/CE, todos los productos eléctricos y electrónicos se deben recolectar por separado mediante un sistema local de recolección.

Actúe de acuerdo con sus reglas locales y no elimine los productos viejos junto con el desecho habitual del hogar.

Elimine todos los tipos de baterías según las reglas y/o normas de su gobierno, estado o localidad. Si no está seguro, llame a la autoridad local adecuada para averiguar cómo eliminar los desechos de manera responsable y así ayudar a proteger el medio ambiente.

REGISTRO DE GARANTÍA

Para asegurar la cobertura completa de la garantía o actualizaciones de productos, debe completar la registración de su producto lo antes posible luego de la compra o de obtener la factura.

Diríjase a

<http://www.etoncorp.com/productregistration>

para registrar el producto.

GARANTÍA LIMITADA

Conserve la información de la garantía en su tarjeta de garantía con el comprobante de compra o también puede ver la información de la Garantía Limitada en www.etoncorp.com.

SERVICIO DE REPARACIÓN DEL PRODUCTO

Para recibir el servicio de reparación de su producto, recomendamos que primeramente se contacte con un representante de atención de Etón al 800-872-2228 Estados Unidos o (650) 903-3866 para determinar el problema y obtener un diagnóstico. Si se precisa de otro servicio, el personal técnico brindará instrucciones sobre cómo proseguir basadas en si el

detector está bajo garantía o precisa de un servicio no cubierto por la garantía.

GARANTÍA

Si el producto continúa bajo la cobertura de la garantía y el representante de atención de Etón determina que se precisa el servicio de garantía, se emitirá una autorización de devolución e instrucciones para el envío a un taller de reparación autorizado por la garantía. No envíe la radio sin obtener un número de devolución autorizado.

SIN GARANTÍA

Si el producto no está cubierto por la garantía y debe ser reparado, nuestro personal técnico lo derivará al taller de reparación más cercano apto para realizar la reparación.

Para acceder al servicio de reparación fuera de Norteamérica, tome como referencia la información del distribuidor incluida al momento de la compra o cuando haya obtenido la factura.



Etón Corporation

Corporate Headquarters
1015 Corporation Way
Palo Alto, California 94303 USA
tel +1 650-903-3866
tel +1 800-872-2228
fax +1 650-903-3867

www.etoncorp.com

Designed by Etón Corporation and assembled in China.
© Copyright 2015 Etón Corporation. All rights reserved.
v03122015