

ELITE EXECUTIVE

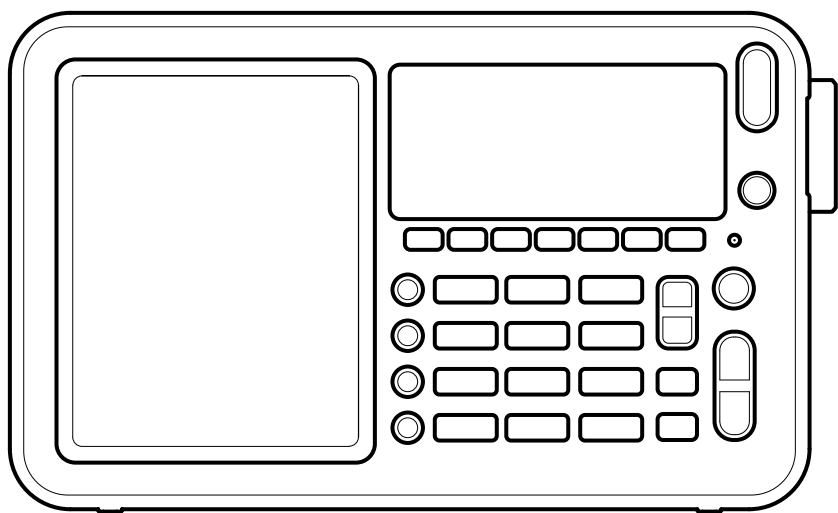

MEET THE ELITE EXECUTIVE

Thank you for purchasing the Etón **ELITE EXECUTIVE**. We want you to thoroughly enjoy the use of this product. To take advantage of its many excellent and unique features, we urge you to carefully read the user's manual.

Features:

- ① Speaker
- ② LCD display panel
- ③ Operation buttons
- ④ Tuning dial
- ⑤ Volume knob
- ⑥ Line in/out jack: D 3.5mm
- ⑦ External antenna jack
- ⑧ DX/Local sensitivity selection
- ⑨ Earphone jack: D 3.5mm
- ⑩ DC jack
- ⑪ Whip antenna
- ⑫ Kick stand
- ⑬ Battery compartment

FRONT

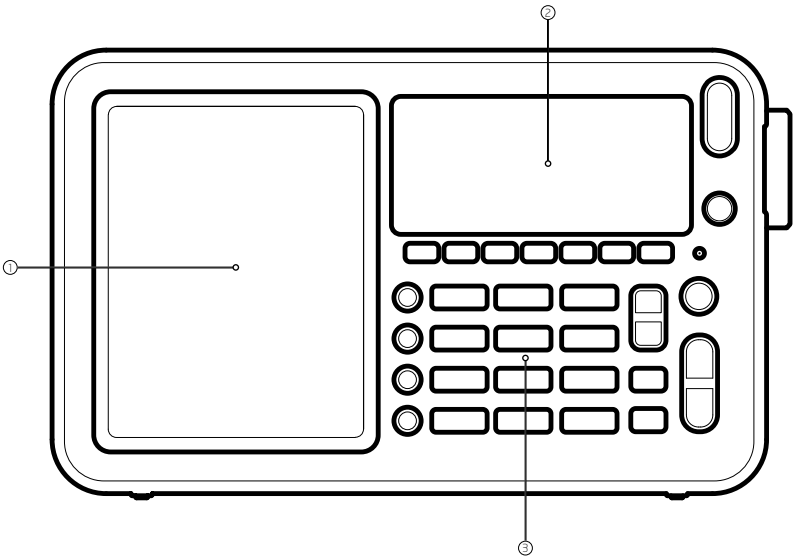

RIGHT SIDE

LEFT SIDE

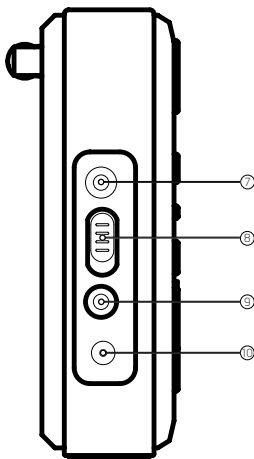
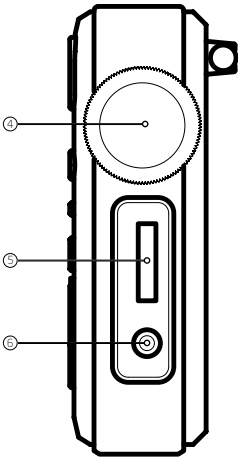

BACK

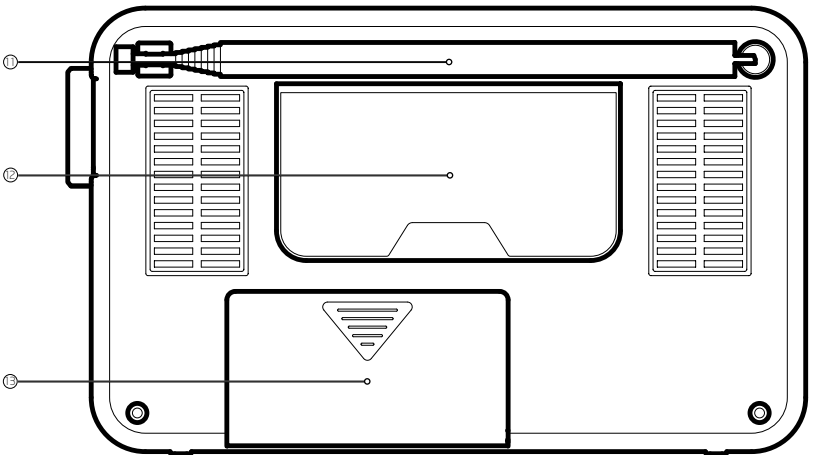

BUTTON FUNCTIONALITY

Tuning Dial

Rotate the dial to select clock, frequency or air squelch level.

With the radio on:

1. Quick press to select tuning speed as FAST-SLOW-STOP.
2. Press and hold to select the level of squelch feature.

Note: all bands have squelch feature. The user can select squelch level with all bands.



Press and hold to set clock
With the radio on, switch between memory and weekday mode



With the radio off: press F1~F7 to set up Mon to Sun.

With the radio on:

- in Memory mode, select page 1~7 memory presets
- in Weekday mode: select meter band 1~7



With the radio off, quick press F1~F4 to activate and deactivate 4 alarm settings



With the radio off, press and hold F5 to select MW step with 9K or 10K

In North America, the FM band begins at 87.5MHz. In other parts of world, it may begin at 64MHz, 76MHz or 87MHz



With the radio off, press and hold F6 to select 3 different tuning methods as STOP/ATS/DELAY-5



With the radio off, press and hold F7 to select charging time in hours (1~36)

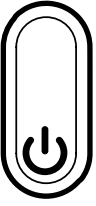

With the radio off: quick press to turn on the radio; press and hold to set up sleep timer (to turn off the radio automatically)

With the radio on: quick press to turn off the radio; press and hold to display the countdown of sleep

timer



With the radio off, quick press to activate LINE-IN function; press and hold to select time zone and display world time

LINE IN



Numeric buttons

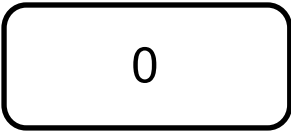

With the radio on:
Quick press to select LW or MW

LW / MW BAND

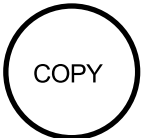

With the radio on, in Memory mode, press and hold to copy and paste memory presets

PASTE



Quick press to disable all buttons & knobs; press and hold to unlock all buttons & knobs

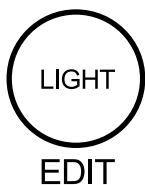

With the radio on: in memory mode, press and hold to rename page; Quick press to select the backlight brightness level: high-medium-low-off



With the radio on: in memory mode, delete preset frequency



RDS MODE

In AM band, quick press to enter SSB mode
In SSB mode, quick press to select USB or LSB
In SYNC mode, quick press to select USB or LSB
In FM mode, quick press to select RT/PS/PTY/DATE



RDS

In FM band, quick press to receive and turn down RDS information
In AM band, quick press to receive and switch SYNC



FM / AIR BAND

Quick press to select FM and AIR band

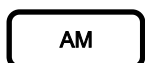

METER BAND

Quick press to select SW and meter band



In AM/AIR band, quick press to increase the bandwidth frequency
In FM band, quick press to select STEREO mode



In AM/AIR band, quick press to reduce the bandwidth frequency
In FM band, quick press to select MONO mode

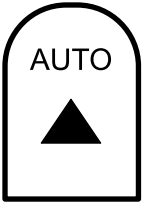

In Weekday mode: quick press to turn in station; press and hold to auto-scan station and ATS station

In Memory mode: select preset page



Reset hole

RESET

SETTING YOUR TIME ZONE

With the radio off, press and hold TZ/LINE IN, the time zone flashes in the display, rotate the tuning dial to switch the following world city code (see time zone abbreviation list below), the local time of world city is displayed.

To update time zone, rotate tuning dial to select your time zone code, quick press PAGE TIME button to confirm the setting or automatically confirms after 10 seconds.

Time Zone Abbreviation List:

Time Zone	World City and Code
-9	ANC-Anchorage
+8	BEG-Beijing
+7	BKK-Bangkok
+2	CAI-Cairo
-4	CCS-Caracas
-6	CHI-Chicago
+6	DAC-Dhaka
+5	DEL - Delhi
-7	DEN - Denver
+4	DXB - Dubai
0	GMT - GMT
+8	HKG - Hong Kong
-10	HNL - Honolulu
+3	JED - Jeddah
+5	KHI - Kashi
-8	LAX - Los Angeles
0	LON - London
+11	N OU - Noumea

-5	NYC - New York City
+1	PAR - Paris
-3	RIO - De Janeiro
+10	SYD - Sydney
+9	TYO - Tokyo
+12	WLG - Wellington

SETTING THE CLOCK AND WEEKDAY

The clock is in 12 or 24 hour format. To change the format, press PAGE/TIME button. "12H" or "24H" will flash in the LCD display. Rotate the tuning knob to select "12H" or "24H" format. In 12 hour format, "AM" or "PM" icon will appear in the LCD display. Press PAGE/TIME button to confirm selection.

Starting with your radio turned OFF.

1. Select your home time zone
2. Press and hold PAGE TIME button until the hour digits start flashing. Quick press F1-7 to highlight today's weekday, F5 is Friday. Use the tuning knob to set the correct hour then quick press PAGE TIME button again to set the correct minute and quick press this button again to confirm. The LCD will display 'RDS Auto' or "manual" flashing, rotate the tuning knob to select "RDS auto" to update the clock automatically. With the radio off,  icon will be displayed. Use the tuning knob to select MANUAL to set the clock manually, No RDS icon is displayed.

In RDS AUTO mode: the local time can be updated through local FM RDS station automatically

The procedure of update clock:

- Turn on the radio to select FM band
- Select a local FM RDS station,  icon will display for 1 minute to set the current time on the clock automatically.

Note: If the signal strength of FM RDS station is weak, the clock may cause RDS to decode incorrectly, causing time to be incorrect.



In Manual mode: you can set the clock manually, which disables RDS auto-update.

SETTING ALARMS



Setting alarm 1 through 4

The ELITE EXECUTIVE has 4, independently programmable alarms (buttons F1-4 when the radio is off) to turn it on at a specific

time. Additionally, each alarm can be programmable for a specific weekday, playtime, and frequency.

1. With the radio off, perform a press and hold of one of the F1-4 buttons, causing the hour to flash,  icon starts flashing. While it's still flashing, press one of the F1-7 buttons to highlight the day(s) of the week for the alarm to turn on. For example, if alarm 1 is activated, it will go off on the selected weekday(s) every week.
2. Use the tuning knob to set the hour, quick press PAGE TIME button to cause the minutes to flash.
3. When they're flashing, use the tuning knob to set the minutes, then continue to quick press PAGE/TIME button to set/turn-off alarm, "DELAY-XX" will appear in the LCD, rotate tuning dial to select your alarm playtime minutes from (1~99), then press this button to cause memory page number to appear in the display. The "PAGEXX" will appear in the LCD. Rotate the tuning dial to select memory page number. Quick press F1-7 to select a memory page number, then press again to confirm, the  icon will stop flashing. If no operation in 10 seconds during setting, it will exit alarm setting mode automatically without setting the alarm.

Activating and deactivating the alarms





With the radio off, quick press F1 button, "A1:XX:XX" (e.g. A1:12:30) will appear in the LCD. The selected weekday number will be displayed in the lineup of weekday. When the  icon appears, it means Alarm 1 is activated, press F1 button again, the  icon will disappear, it means Alarm 1 is deactivated, it will exit automatically in 5 minutes with no operation.

If Alarm 1 is activated, press PAGE/TIME to confirm, quick press F1-7 to select the desired weekday (Mon~Sun) for alarm to activate, press again to confirm exit Alarm 1 on/off setting.

If Alarm 1 is deactivated, press PAGE/TIME button to confirm exit Alarm 1 on/off setting.



The user can repeat the above-mentioned procedure to set Alarm 2~4.

USING THE LOCK FEATURE

Quick press  button once, the  icon will appear in the LCD, means all buttons and knobs are locked. Press and hold  button, the  icon will appear in the LCD, means all buttons and knobs are unlocked.

RESETTING THE RADIO

If the radio has malfunction, the user should disconnect the power supply and then connect the power again to reset the radio. Or use sharp toothpick or paperclip to quick press RESET hole to reset the radio.

If the user wants to set factory default, press and hold down  button, and at the same time, quick press RESET hole until "RESET..." appears in the LCD, then release  button for 3 seconds and reset factory default, all memory pages are erased and the factory default settings are restored.

ADJUSTING THE BRIGHTNESS LEVEL OF BACKLIGHT

With the radio off, quick press LIGHT/EDIT button to select the brightness level of backlight: high-medium-low-off.

If no buttons are pressed within 10 seconds the backlight will go to sleep mode, the brightness setting of the backlight will default to off unless set to a different value by the user.

The first press of any button will activate the backlight, the second press of the same button will actuate the function for that button.

ACTIVATING THE SLEEP TIMER

To set the sleep timer, in minutes, perform the following steps in one continuous action.

1. With the radio OFF press the power button
2. Using the keypad, enter the number of minutes you would like the radio to play before shutting off
3. Press the power button again. The word SLEEP - XX will be shown on the display and the Sleep icon will illuminate in the upper right corner of the screen.

DISPLAY CURRENT SLEEP TIMER SETTING

With the radio on, press and hold  button to display the countdown of sleep timer. If "ON" is displayed, it means there is no sleep timer setting.

TUNING

Band selection

1. Quick press FM/AIR BAND button to select FM or AIR band
2. Quick press LW/MW BAND button to select LW or MW band

- Quick press AM/METER BAND button to select SW band and switch meter band in cycle
- Quick press PAGE/TIME button to select Weekday mode, the LCD will display "**WEEKDAY**", quick press F1~7 button to select 7 meter bands:

F1:	49M
F2:	41M
F3:	31M
F4:	25M
F5:	22M
F6:	19M
F7:	16M

If select "**MEMORY**" mode, the LCD will display "MEMORY".

Tuning in stations

ELITE EXECUTIVE has 5 kinds of tuning methods to find your desired station:

- Quick press \blacktriangle ^{AUTO} or \blacktriangledown ^{AUTO} button for manual tuning
- Press and hold \blacktriangle ^{AUTO} or \blacktriangledown ^{AUTO} button for auto tuning
- ATS: Press and hold \blacktriangle ^{AUTO} or \blacktriangledown ^{AUTO} button to finish auto-tune and storage
- Rotate the tuning dial to select frequency
- Key in numeric button (0~9) directly to input the desired frequency

Note: Using tuning methods 1, 2, 3 above, you need to select corresponding tuning method:

Frequency Range:

	US/CAN/MEX	INTL
FM:	87.5 - 108 MHz	64 - 108 MHz
AM(MW):	520 - 1710 kHz	522 - 1620 kHz
LW:	150 - 285 kHz	150 - 285 kHz
SW1:	1.711 - 29.999 MHz	1.711 - 29.999 MHz
AIR:	118 - 137 MHz	118 - 137 MHz
DAB:		174.928 - 239.200 MHz

Frequency step list below:

Tuning Method Band Step	Manual	STOP DELAY-5	ATS
FM	100K	100K	100K
LW	3K	3K	N/A
MW	9K/10K	9K/10K	N/A
SW	5K	5K	N/A
AIR	25K	25K	N/A

Manual Tuning

With the radio on, select one band,
Quick press PAGE/TIME button to switch to Weekday mode
Quick press ^{AUTO}▲ or _{AUTO}▼ to tune in your favorite station.

Auto Tuning

With the radio off, press and hold F6 button, then rotate the tuning knob or continue to quick press F6 button to select "STOP" or "DELAY-5", press PAGE/TIME button to confirm

Note:

STOP: Auto tuning in a station then stops search

DELAY-5: Auto tuning in a station, after 5 seconds, then auto searches next station.

ATS: auto tuning in station and storage



With the radio on, select one band
Quick press PAGE/TIME button to switch to Weekday mode
Press and hold ^{AUTO}▲ or _{AUTO}▼ button to enter auto search then release this button, once tuned into a station and stop search. In STOP mode, the radio tunes in a station then stops searching.

In DELAY-5 mode, auto tune in a station and continue to search next station after 5 seconds.

During auto tuning, press any button to stop auto tuning.

Auto Tuning Storage (ATS)

With the radio off, press and hold F6 button, rotate the tuning knob or continue to quick press F6 button to select ATS, then quick press PAGE/TIME button to confirm.
Turn on the radio and select FM band (ATS only works in FM mode)
Quick press PAGE/TIME button to select Weekday mode

Press and hold  or  button to enter ATS then release this button, store the station to page (99~1) automatically, 7 memory locations for each page. Press any button to stop auto tuning in ATS mode.



Rotate Tuning

With the radio on, quickly press in the tuning knob to select FAST/SLOW/FINE:XX (for SSB)/STOP to select tuning step, the corresponding icon will be displayed in the LCD list below:

Step Band	FAST	SLOW	FINE(SSB)	STOP
FM	100K	10K	N/A	Stop tuning
Lw	3K	1K	SSB fine tune (-99~+99)	Stop tuning
MW	9K/10K	1K	SSB fine tune (-99~+99)	Stop tuning
Sw	5K	1K	SSB fine tune (-99~+99)	Stop tuning
AIR	25K	1K	N/A	Stop tuning

Direct key in frequency

Quick press numeric button 0~9 to enter the desired frequency. If the input frequency is FM or AIR band, quick press FM/AIR BAND button to confirm. If the frequency is Lw/Mw/Sw band, quick press AM/METER BAND button to confirm.



For example: FM 107.5MHz, quick press      in that order.

If the key in is incorrect, the LCD will display "ERROR"; If the frequency is not completed then confirm, the system will confirm "0" for missing numbers. For example, quick press  FM/AIR BAND button, the radio will switch to FM band at 100MHz.

STORING STATIONS INTO MEMORY

The ELITE EXECUTIVE has 700 memories (also called presets), arranged in 100 pages (0~99), with each page holding 7 memories. Buttons F1-7 represent memory locations.

Note that when storing into an already occupied memory station, its contents will be replaced with your new entry.

1. Turn on the radio and tune to the desired station;
2. Quick press PAGE/TIME button to select MEMORY mode;
3. In memory mode, quick press  or  to select the desired memory page; Or press numeric buttons (0~9) to direct key in page number and press PAGE/TIME again when finished;
4. Store the frequency by pressing one of buttons F1-7 for 2 seconds. Note that when the selected location is flashing,

it means the storing is completed. Suggest manual storing frequency into memory from page 00. In FM mode, ATS will store memory from page 99, if the memories locations are available on page 99, ATS will replace already stored memories with new entries.

ACCESS STORED MEMORIES

1. Turn on the radio and tune to a desired station;
2. Quick press PAGE/TIME to select Memory mode;
3. In memory mode, quick press \blacktriangle ^{AUTO} or \blacktriangledown _{AUTO} to select the desired memory page; Or press numeric button (0~9) to direct key in page number and press PAGE/TIME again when finished;
4. Select the desired memory by pressing button F1-7, if the pre-set location is flashing it means it is recalling memory station.

COPY/PASTE MEMORY PAGE

This feature enables copying of one memory or the entire contents of a page from one location to another.

COPYING AND PASTING ONE MEMORY LOCATION TO ANOTHER

1. Turn on the radio and quick press PAGE/TIME button to select "MEMORY" mode;
2. In Memory mode, quick press \blacktriangle ^{AUTO} or \blacktriangledown _{AUTO} to select the page that you wish to copy a memory from.
3. Press and hold COPY/PASTE button until you see "COPY" and "PAGE 00" alternate flashing on the display, quick press this button again, you will see "PASTE" and "PAGE " alternate flashing.
4. Quick press \blacktriangle ^{AUTO} or \blacktriangledown _{AUTO} to select the desired page to paste it to, quick press COPY/PASTE button again to finish paste.
5. Repeat step 1~4 to continue to paste, then quick press PAGE/TIME button to exit.

COPYING AND PASTING AN ENTIRE MEMORY PAGE

1. Turn on the radio and quick press PAGE/TIME button to select "MEMORY" mode;
2. In Memory mode, quick press \blacktriangle ^{AUTO} or \blacktriangledown _{AUTO} to select the page that you wish to copy.
3. Press and hold COPY/PASTE button until you see "COPY" and "PAGE XX" alternate flashing in the display, quick press **F1**, you will see "F1 copy" and "PAGE XX " alternate flashing. Then quick press COPY/PASTE button, you will see "Paste" and "PAGE XX" alternate flashing.

4. Quick press \blacktriangle or \blacktriangledown to select the desired page to paste to, quick press $\boxed{F7}$, the LCD will display "F7 Paste" and "PAGE XX" alternatively. i.e. finish paste
5. Repeat step 1~4 to continue to paste, then quick press PAGE/TIME button to exit.

LABELING MEMORY PAGE

Memory page can be uniquely labeled with 8 intermixed letters, digits or symbols.

1. Turn on the radio, quick press PAGE/TIME button to select Memory mode
2. In Memory mode, quick press \blacktriangle or \blacktriangledown to select the page.
3. Press and hold the LIGHT/EDIT button until "_" appears in the display;
4. Use the tuning knob to select the desired letter, digit or symbol, then quick press PAGE/TIME button to select the next "_", repeat until to 8 letters/digits/numbers are selected.

Note:

1. If one letter, digit or number space is not needed, just quick press PAGE/TIME to skip it.
2. When labeling, the user must finish operation in 10 seconds for each selection when the "_" still is flashing;
3. If the user wants to delete the labeled page and return to default "PAGE XX", just continue to pressing PAGE/TIME button 8 times at step 4, it will return to default "PAGEXX" or delete presets on the entire page and delete label at the same time.

DELETING A SELECTED MEMORY

1. Turn on the ELITE EXECUTIVE and enter MEMORY mode by quick pressing the PAGE/TIME button;
2. In Memory mode, quick press \blacktriangle or \blacktriangledown to select the page you want to delete;
3. Press and hold ERASE button for 2 seconds or until "DEL" and "PAGE XX" alternate flashing in the LCD. Quick press F1-7 button to select the memory location you want to erase. The LCD displays "FX(1-7) DEL" and "PAGE XX", which means the memory is erased. For example, delete the first memory on the PAGE 00, quick press $\boxed{F1}$ button, LCD displays "F1 DEL" & "PAGE 00" alternatively.
4. Quick press PAGE/TIME button again to exit mode.
5. If you want to delete the contents of full one page, when "DEL" and "PAGE XX" alternate flashing in the in the LCD, release ERASE button then hold down ERASE button for 2 seconds, all digits in the line of MEMORY disappear, which means all memories were erased including the labels.

6. To continue to erase other memory pages, just repeat the process.
7. Press PAGE/TIME to exit delete mode.
8. If you want to delete the contents of all memory pages, you must RESET the radio. Resetting the radio deletes all memories and resets the radio to factory default.

9K/10K AM(MW) STEP SELECTION/FM FREQUENCY RANGE.

LCD displays:

MW-9K	indicates MW step at 9kHz
MW-10k	indicates MW step at 10kHz
FM-64.0M	indicates FM frequency range is 64.0-108MHz
FM-76.0M	indicates FM frequency range is 76.0-108MHz
FM-87.0M	indicates FM frequency range is 87.0-108MHz
FM-87.5M	indicates FM frequency range is 87.5-108MHz

With the radio off, press and hold **F5** button, the LCD displays "MW-9K" or "MW-10K", then quick press **F5** button or use the tuning knob to switch between 9K or 10k, then quick press PAGE/TIME button to confirm 9k/10k mode. The LCD displays "FM-87,5M" or "FM-76.0M" or "87.0 -108M" or "64-108MHz", quick press **F5** button or use the tuning knob to switch the selection of FM frequency. Quick press PAGE/TIME button to exit.

FM STEREO/MONO SELECTION

1. Turn on the radio and select FM band
2. Quick press WIDE/STEREO button, LCD displays "AUTO", which means FM station in STEREO mode, if the ELITE EXECUTIVE detects stereo station, "STEREO" will display in the LCD, versus displaying "MONO".
3. Quick press NAR/MONO button, LCD displays "MONO", the station will be listening in MONO mode only.

AM/VHF AIRCRAFT BANDWIDTH SELECTION

1. Turn on the radio and select MW or VHF aircraft band
2. Quick press WIDE/STEREO button or NAR/MONO button to switch different bandwidth, the LCD displays "BW XK", e.g. "BW 3K" indicates the bandwidth is 3kHz.

Squelch Selection

1. Turn on the radio
2. Press and hold down tuning dial, the display shows "SQL-X" (X means 1~5 or OFF", use the tuning knob to select the desired squelch level (SQL-1,SQL-2,..SQL-5" or "SQL-OFF" which means to turn off squelch function;
3. Quick press PAGE/TIME to exit Squelch level selection.
4. When the signal strength is lower than selected squelch level, the ELITE EXECUTIVE will mute squelch, "Squelch" appears in the display; if higher, the ELITE EXECUTIVE will not mute squelch.

FM/RDS

1. Turn on the radio and selected FM band;
2. If the station is transmitting any RDS information,  icon appears in the LCD,
3. Quick press SYNC/SSB/RDS button to review RDS information; Continue to quick press U/LSB/RDS MODE button to select different RDS information (PS/PTY/RT/DATA).

PS: station name, no station information, display "NO PS";

PTY: program category, no program information, display "NO PTY";

RT: program text, no program text, display "NO RT"

DATA: time, date, weekday, call-sign information, if none of this information available, displays "NO DATA", if this information is available, the display format is:

"call-sign, weekday, MM-DD-YY, hour:minute"

Weekday display format:

"MON"	Monday
"TUE"	Tuesday
"WED"	Wednesday
"THU"	Thursday
"FRI"	Friday
"SAT"	Saturday
"SUN"	Sunday

If the station call-sign is WGSS, TUE, 03-25-14 02:15

The LCD data will roll in display:

" WGSS TUE 03-25-2014 02 :15" (RBDS format, for North America)

" TUE 03-25-2014 02 :15" (RDS format, for outside North America)

NOTE: if no station call-sign, will display PI CODE of current station

TUNING SSB(SINGLE SIDE BAND)

SSB enables listening to shortwave two way communications using the SSB mode such as amateur radio, Morse Code, weather-fax transmissions and other signals often referred to as 'utility' signals. The internet and your local library are great resources to learn more.

To experience with SSB, turn on the ELITE EXECUTIVE and position near a window if you are in a building with stories above you.

1. Turn on 20-meter Amateur band, by pressing 14150kHz with the keypad and then pressing the AM button to enter it;
2. Quick press SYNC/SSB/RDS button twice to turn on SSB circuit, i.e. don't select SYNC. Note SSB appears in the display, then displays "SSB-USB" or "SSB-LSB";
3. Repeat quick press U/LSB/RDS MODE button to switch between USB and LSB.

SSB-USB:	upper sideband
SSB-LSB:	lower sideband

4. SSB fine tuning: quick press down tuning knob to select tuning speed as FAST/SLOW/FINE-XX(-99~+99)/STOP, then select FINE -XX, which appears in the display to enter SSB fine tuning mode. Rotate the tuning knob to set to it's the best position. Put the sensitivity switch, on the left side of the radio, to the DX position. Fully extend the antenna and with the tuning knob tune slowly from 14150 to 14350kHz, listening for anything that sounds like a human voice.
5. Quick press SYNC/SSB/RDS button when finished to turn off SSB to return to normal receiving status.

USING THE SYNCHRONOUS DETECTOR

The synchronous detector can be used when listening to AM and shortwave broadcast stations. It may help to minimize interference and to improve the signal quality while listening to a station, turn on the ELITE EXECUTIVE, select a AM or Sw/ station, quick press SYNC/SSB/RDS button to enter SYNC mode, "SYNC>>>" appears in the display. Then displays "SYNC_LSB" or "SYNC_USB", the sync detector function is on, repeat quick press U/LSB/RDS MODE button to switch between USB and LSB. Quick press this button again to turn off SYNC function and return to normal receiving.

Turn the synchronous detector off while tuning stations or when it's not needed. Using the Wide/Narrow button may also help. Using the synchronous detector does not always minimize interference or improve the signal.

Turn the synchronous detector off while tuning stations or when it's not needed. Using the Wide/Narrow button may also help. Using the synchronous detector does not always minimize interference or improve the signal.

USING DX/LOCAL SWITCH

The DX/local switch (left side panel) adjusts sensitivity. Use DX (down) as the default setting for maximum sensitivity to signals. If strong stations or SSB signals seem distorted, then use Local (up). If tune in the weak signal station, use DX.

DC IN JACK

Plug the input jack into DC in jack to connect external AC adapter to power supply the ELITE EXECUTIVE according to polarity on labeling, "S" icon appears in the display.

Note: AC power may have interference with the reception for AM(MW), so it may be better to listen to the ELITE EXECUTIVE using batteries and disconnect to external AC adapter to get the best reception.

CHARGING NI-MH BATTERY IN THE ELITE EXECUTIVE

With its included AC adapter/charger connected, the ELITE EXECUTIVE internally recharges 4 Ni-MH rechargeable batteries(not included).

To Charge batteries:

- 1.) Connect the AC adapter/charger, "S" icon appears in the LCD;
- 2.) With the ELITE EXECUTIVE turned off, install 4 Ni-MH batteries and connect the AC adapter;
- 3.) Press and hold the F7 button until CHARGE XX appears in the display;
- 4.) Use the tuning knob to select the charging time in hours (1~36) based on the mAh rating of your batteries, CHARGE 00 indicates not charging. Normally 11 hours for 1100mAh rating; 23 hours for 2300mAh rating etc.
- 5.) Quick press PAGE/TIME button when finished, the charging begins, the charging icon  is rolling, which means on-charging. If the battery is fully charged or the charging time set is over, the charging is completed.

Caution: Do not attempt to charge non-charging batteries to avoid explosion.

LINE-IN/OUT SOCKET

This socket provides an industry standard, fixed level audio input/output source to safely route the ELITE EXECUTIVE's audio to the line-in socket of a stereo system or recording device, or to play an audio device, such as MP3, through the ELITE EXECUTIVE.

1. To route a line-in source into the ELITE EXECUTIVE, turn it off, attach a double 1/8 inch(3.5mm) stereo cord to the ELITE EXECUTIVE's LINE in/out socket and to the output of the other system. Press TZ/LINE IN button and "LINE IN" appears in the LCD, which indicates LINE IN is on. Press this button again to turn it off LINE IN function
2. To route the audio output of your ELITE EXECUTIVE to another device, turn it on, plug a 1/8 inch (3.5mm) stereo cord into the ELITE EXECUTIVE's Line in/out socket and into the other device's Line IN socket. Follow your external device's line-in/out instructions.

Note: When a cable is plugged into the Line in/out socket it will have no effect on the internal speaker operation. The internal speaker will still play back audio. Also note that the Line Input is a fixed amplitude output that cannot be controlled using the volume knob.

HEADPHONE JACK 3.5MM

The ELITE EXECUTIVE's headphone jack use is mutually exclusive with the internal speaker. When headphones are plugged into the headphone jack the internal speaker will be muted. The volume of the signal from the headphone jack can be adjusted using the volume knob.

VOLUME CONTROL

Rotate the volume knob upwards or downwards to get your desired volume.

EXTERNAL ANTENNA SOCKET

The external antenna socket is used to connect the ELITE EXECUTIVE to advanced performance shortwave antennas using a 50 or 75 ohm coaxial cable feed-line when the user listens to FM/SW/AIR band.

Caution: Do not use external antenna in lightning storms to avoid lightning strike.

NEED HELP? CONTACT US.

Etón Corporation

1015 Corporation Way, Palo Alto, CA 94303, USA 1-800-872-2228 (U.S.)

1-800-637-1648 (Canada)

650-903-3866 (worldwide)

M-F, 8:00AM-4:30PM, Pacific Standard Time

<https://etoncorp.com/pages/contact-us>.

WARNING

- Do not expose this appliance to rain or moisture.
- Do not submerge or expose for extended period to water.
- Protect from high humidity and rain.
- Only operate within specified temperature range (0 °C to 40 °C).
- Unplug or remove batteries immediately if liquid has been spilled or any object has fallen into the apparatus.
- Clean only with a dry cloth. Do not use detergents or chemical solvents as this might damage the finish.
- Do not remove cover [or back].
- Refer servicing to qualified service personnel.

ENVIRONMENT



Disposal

According to the European Directive 2002/96/EC all electrical and electronic products must be collected separately by a local collection system.

Please act according to your local rules and do not dispose of your old products with your normal household waste.

Please dispose of all types of batteries per your Government, State or Local rules and/or regulations. If you are unsure, please call the appropriate local authority to find out how to dispose of them safely and help protect the environment.

WARRANTY REGISTRATION

To ensure full warranty coverage or product updates, registration of your product should be completed as soon as possible after purchase or receipt.

Please go to

<https://etoncorp.com/pages/contact-us> to register your product.

LIMITED WARRANTY

Retain your proof of purchase or the receipt. Limited Warranty information can be viewed at www.etoncorp.com in the Support section.

SERVICE FOR YOUR PRODUCT

To obtain service for your product, we recommend first contacting an Etón service representative at 800-872-2228 US, 800-637-1648 Canada or (650) 903-3866 for problem determination and trouble-shooting. If further service is required, the technical staff will instruct how to proceed based on whether the radio is still under warranty or needs non-warranty service.

WARRANTY

If your product is still in warranty and the Etón service representative determines that warranty service is needed, a return authorization will be issued and instructions for shipment to an authorized warranty repair facility. Do not ship your radio back without obtaining the return authorization number.

NON-WARRANTY

If your product is no longer under warranty and requires service our technical staff will refer you to the nearest repair facility that will be able to best handle the repair.

For service outside of North America, please refer to the distributor information included at time of purchase/receipt.

FAITES CONNAISSANCE AVEC LE ELITE EXECUTIVE

Merci d'avoir acheté le **ELITE EXECUTIVE** d'Étón. Nous voulons que vous appréciiez complètement l'utilisation de ce produit. Pour prendre avantage de ses nombreuses excellentes et uniques fonctionnalités, nous vous prions instamment de lire soigneusement ce manuel d'utilisateur.

Caractéristiques :

- ① Haut-parleur
- ② Panneau d'affichage LCD
- ③ Boutons de commande
- ④ Cadran d'accord
- ⑤ Bouton de volume
- ⑥ Prise de Line in/out : D 3,5 mm
- ⑦ Prise d'antenne extérieure
- ⑧ Sélection de sensibilité DX/locale
- ⑨ Prise d'écouteur : D 3,5 mm
- ⑩ Prise de CC
- ⑪ Antenne fouet
- ⑫ Support
- ⑬ Compartiment de batteries

AVANT

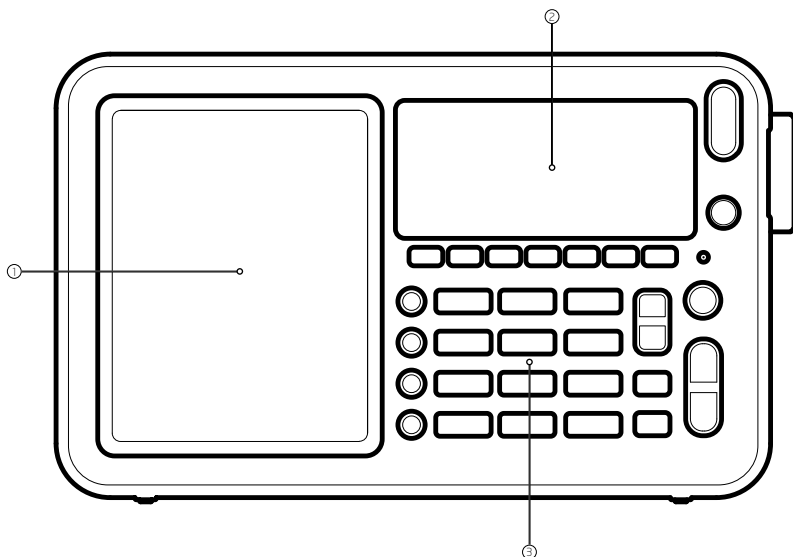

CÔTÉ DROIT

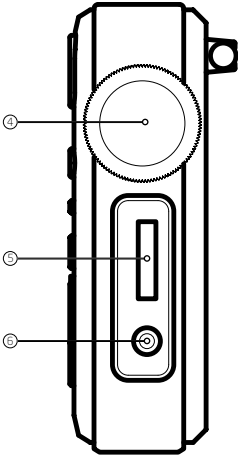

CÔTÉ GAUCHE

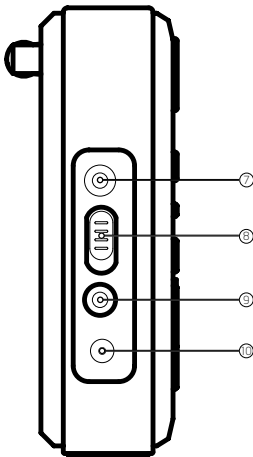

ARRIÈRE

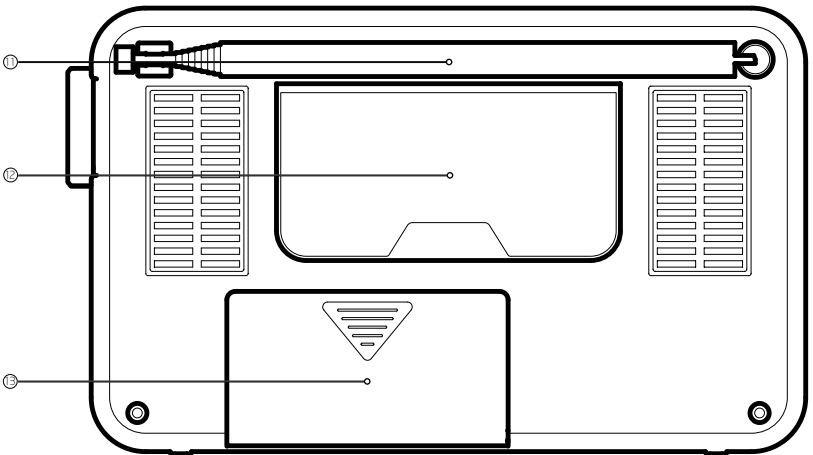

FONCTIONS DES BOUTONS

Cadran d'accord

Tournez le cadran pour sélectionner la montre, la fréquence ou le niveau d'atténuation de bruit de canaux.

Avec la radio allumée :

1. Appuyez rapidement pour sélectionner la vitesse d'accord : FAST [RAPIDE]-SLOW [LENT]-STOP.
2. Maintenez appuyé pour sélectionner le niveau d'atténuation.

Remarque : Toutes les bandes ont la fonctionnalité d'atténuation. L'utilisateur peut sélectionner le niveau d'atténuation de toutes les bandes.



Maintenez appuyé pour régler la montre
Avec la radio allumée, passez entre les mode mémoire et jour de la semaine



Avec la radio allumée : appuyez sur F1~F7 pour régler de Mon [Lundi] à Sun [Dimanche]

Avec la radio allumée :

- en mode Mémoire, sélectionnez les préréglages 1~7 d'une page de mémoire
- En mode Jour de la semaine : sélectionnez une bande métrique 1~7



Avec la radio éteinte, appuyez rapidement sur F1~F4 pour activer ou désactiver 4 réglages de réveil



Avec la radio éteinte, maintenez appuyé F5 pour sélectionner le pas MW [OM], 9K ou 10K
En Amérique du Nord, la bande FM [MF] commence à 87,5 MHz. Dans les autres parties du monde elle peut commencer

F6

Avec la radio éteinte, maintenez appuyé F6 pour sélectionner 3 méthodes différentes d'accord : STOP/ATS/DELAY-5

F7

Avec la radio éteinte, maintenez appuyé F7 pour sélectionner le temps de charge en heures (1~36)

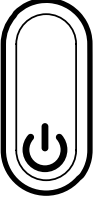

Avec la radio éteinte : appuyez rapidement pour mettre la radio en marche ; maintenez appuyé pour régler le temporisateur de mise en sommeil
Avec la radio allumée : appuyez rapidement pour éteindre la radio ; maintenez appuyé pour afficher le compte à rebours de mise en sommeil

TZ

Avec la radio éteinte, appuyez rapidement pour activer la fonction LINE-IN ; maintenez appuyé pour sélectionner le fuseau horaire et afficher l'heure universelle

LINE IN

1

2

3

4

5

6

7

8

9

0

Boutons numériques

0

Avec la radio allumée :
Appuyez rapidement pour sélectionner LW [GO] ou MW [OM]

LW / MW BAND**COPY**

Avec la radio allumée, en mode Mémoire, maintenez appuyé pour copier et coller les pré-réglages de mémoire.

PASTE



Appuyez rapidement pour désactiver tous les boutons et maintenez appuyé pour déverrouiller tous les boutons

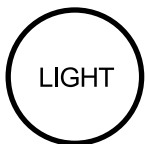

EDIT

Avec la radio allumée, en mode Mémoire, maintenez appuyé pour renommer une page ; appuyez rapidement pour sélectionner le niveau de brillance du rétroéclairage : high [élevé]-medium [moyen]-low [bas]-off



ERASE

Avec la radio allumée, en mode mémoire, supprimer la fréquence préréglée



RDS MODE

En bande AM [MA], appuyez rapidement pour passer en mode BLU

En mode SSB [BLU], appuyez rapidement pour sélectionner USB [BLS] ou LSB [BLI] en mode SYNC,

appuyez rapidement pour sélectionner USB [BLS] ou LSB [BLI]

En mode FM [MF], appuyez rapidement pour sélectionner RT/PS/PTY/DATE



RDS

En bande FM [MF], appuyez rapidement pour recevoir et rejeter les informations RDS

En bande AM [MA], appuyez rapidement pour recevoir et activer SYNC



FM / AIR BAND

Appuyez rapidement pour sélectionner les bandes FM [MF] et AIR

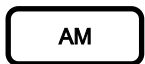

METER BAND

Appuyez rapidement pour sélectionner les bandes Sw [OC] et métriques



En bande AM [MA]/AIR, appuyez rapidement pour augmenter la largeur de bande de fréquence
En bande FM [MF], appuyez rapidement pour sélectionner le mode STEREO



En bande AM [MA]/AIR, appuyez rapidement pour diminuer la largeur de bande de fréquence
de la bande FM [MF], appuyez rapidement pour sélectionner le mode MONO

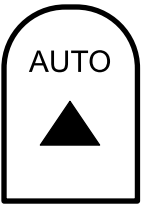

En mode Jour de la semaine : appuyez rapidement pour changer de station ; maintenez appuyé pour balayer automatiquement les stations et les stations ATS

En mode mémoire : sélectionnez la page

de préréglages



Trou de réinitialisation

RESET

RÉGLAGE DE VOTRE FUSEAU HORAIRE

Avec la radio éteinte, maintenez appuyé TZ/LINE IN, le fuseau horaire clignote sur l'affichage en étant sur l'affichage, tournez le bouton d'accord pour choisir le code de ville (voir ci-dessous la liste des abréviations de fuseaux horaires), l'heure locale de la ville est affichée.

Pour mettre à jour le fuseau horaire, tournez le cadran d'accord pour sélectionner le code de votre fuseau horaire, appuyez sur le bouton PAGE TIME pour confirmer le réglage ou attendre 10 secondes pour qu'il soit automatiquement confirmé.

Liste d'abréviations de fuseaux horaires :

Fuseau horaire	Ville et Code
-9	ANC-Anchorage
+8	BEG-Beijing
+7	BKK-Bangkok
+2	CAI-Cairo
-4	CCS-Caracas
-6	CHI-Chicago
+6	DAC-Dhaka
+5	DEL - Delhi
-7	DEN - Denver
+4	DXB - Dubai
0	GMT - GMT
+8	HKG - Hong Kong
-10	HNL - Honolulu
+3	JED - Jeddah
+5	KHI - Kashi
-8	LAX - Los Angeles
0	LON - London
+11	N OU - Nouméa
-5	NYC - New York City
+1	PAR - Paris
-3	RIO - Rio de Janeiro
+10	SYD - Sydney
+9	TYO - Tokyo
+12	WLG - Wellington

RÉGLAGE DE LA MONTRE ET DU JOUR DE LA SEMAINE

La montre peut être au format 12 heures ou 24 heures. Pour changer le format, appuyez sur le bouton PAGE/TIME. « 12H » ou « 24H » clignotera sur l'affichage LCD. Tournez le bouton d'accord pour sélectionner le format « 12H » ou « 24H ». En format 12 heures, l'indication « AM » ou « PM » apparaîtra sur l'affichage LCD. Appuyez sur le bouton PAGE/TIME pour confirmer la sélection.

Commencez avec votre radio éteinte.

1. Sélectionnez votre fuseau horaire
2. Maintenez appuyé le bouton PAGE TIME jusqu'à ce que les chiffres des heures commencent à clignoter. Appuyez rapidement sur F1~7 pour surligner le jour actuel de la semaine,

F5 est Vendredi. Utilisez le bouton d'accord pour régler l'heure correcte puis appuyez de nouveau rapidement sur le bouton PAGE TIME pour régler les minutes correctes et appuyez de nouveau rapidement sur ce bouton pour confirmer. « RDS Auto » ou « manual » clignotera sur l'affichage, tournez le bouton d'accord pour sélectionner « RDS auto » pour mettre automatiquement à jour la montre. Avec la radio éteinte, l'icône  sera affichée. Utilisez le bouton d'accord pour sélectionner MANUAL pour régler manuellement la montre. L'icône RDS ne sera pas affichée.

En mode RDS AUTO : l'heure locale peut être automatiquement mise à jour par la station FM RDS locale.

Procédure de mise à jour de la montre :

- Allumez la radio pour sélectionner la bande FM
- Sélectionnez une station FM RDS locale, l'icône  s'affichera 1 minute pour régler automatiquement l'heure de la montre.

Remarque : Si la force du signal de la station FM RDS est faible, le décodage RDS peut être incorrect et l'heure peut être incorrecte.

En mode Manuel : vous pouvez régler manuellement la montre, la mise à l'heure RDS automatique est désactivée.

RÉGLAGE DES RÉVEILS



Réglage des réveils 1 à 4

Le ELITE EXECUTIVE a 4 réveils programmables indépendamment (boutons F1~4 quand la radio est éteinte) pour le mettre en marche à des heures spécifiées. De plus, chaque réveil peut être programmé pour un jour de la semaine, une durée de marche et une fréquence spécifiée.

1. Avec la radio éteinte, maintenez appuyé l'un des boutons F1-4, l'heure va clignoter ainsi que l'icône . Pendant le clignotement, appuyez sur l'un des boutons F1~7 pour surligner le(s) jour(s) de la semaine ou le réveil doit se déclencher. Par exemple, si le réveil 1 est activé, il se déclenchera au(x) jour(s) de la semaine choisi(s).
2. Utilisez le bouton d'accord pour régler l'heure, appuyez rapidement sur le bouton PAGE TIME pour faire clignoter les minutes.
3. Pendant le clignotement, utilisez le bouton d'accord pour régler les minutes appuyez rapidement sur le bouton PAGE/TIME pour régler/arrêter le réveil, « DELAY-XX » apparaîtra sur

l'affichage, tournez le cadran d'accord pour sélectionner la durée de fonctionnement entre 1~99 minutes puis appuyez sur ce bouton pour faire apparaître sur l'affichage le numéro de page de mémoire. « PAGEXX » apparaîtra sur l'affichage. Tournez le cadran d'accord pour sélectionner le numéro de page de mémoire. Appuyez rapidement F1-7 pour sélectionner un numéro de page de mémoire puis appuyez de nouveau pour confirmer, l'icône  s'arrêtera de clignoter. Si aucune action n'est effectuée durant le réglage, il quittera automatiquement le mode réglage de réveils sans régler le réveil.

Activer et désactiver les réveils





Avec la radio éteinte, appuyez rapidement sur le bouton F1, « A1:XX:XX » (ex. A1:12:30) apparaîtra sur l'affichage. Le numéro du jour de la semaine sélectionné sera affichée sur la liste des jours de la semaine. Quand l'icône  apparaît, Réveil 1 est activé, appuyez de nouveau sur le bouton F1, l'icône  disparaîtra, Réveil 1 est désactivé, il quittera automatiquement en absence d'action dans les 5 minutes.

Si Réveil 1 est activé, appuyez sur PAGE/TIME pour confirmer, appuyez rapidement sur F1~7 pour sélectionner le jour de la semaine voulu (Lun - Dim) pour le déclenchement du réveil, appuyez de nouveau pour confirmer et quitter le réglage on/off du Réveil 1.

Si Réveil 1 est désactivé, appuyez sur le bouton PAGE/TIME pour confirmer l'abandon du réglage on/off du Réveil 1.



L'utilisateur peut répéter la procédure ci-dessus pour régler les réveils 2-4.

UTILISATION DE LA FONCTION DE VERROUILLAGE

Appuyez rapidement une fois sur le bouton , l'icône  apparaîtra sur l'affichage pour indiquer que tous les boutons sont verrouillés. Appuyez rapidement une fois sur le bouton , l'icône  apparaîtra sur l'affichage pour indiquer que tous les boutons sont déverrouillés.

RÉINITIALISATION DE LA RADIO

Si la radio fonctionne mal, l'utilisateur doit débrancher l'alimentation électrique puis la rebrancher pour réinitialiser la radio. Où utiliser un cure-dent pointu ou un trombone à papier pour appuyer rapidement dans le trou RESET pour réinitialiser la radio.

Si l'utilisateur veut revenir aux réglages d'usine, maintenez  le bouton appuyé et en même temps appuyez rapidement dans le trou RESET jusqu'à ce que « RESET... » apparaisse sur l'affichage puis relâchez le bouton  et la radio revient aux réglages d'usine, toutes les pages de mémoire sont effacées.

RÉGLAGE DU NIVEAU DE BRILLANCE DU RÉTROÉCLAIRAGE

Avec la radio éteinte, appuyez rapidement sur le bouton LIGHT/EDIT pour sélectionner le niveau de brillance du rétroéclairage : high [élevé]-medium [moyen]-low [faible]-off

Si aucun bouton n'est appuyé dans les 10 secondes, le rétroéclairage passera en mode sommeil, le niveau de brillance du rétroéclairage reviendra à la valeur par défaut, off sauf si l'utilisateur ne le règle à une autre valeur.

La première pression sur n'importe quel bouton activera le rétroéclairage, une seconde pression sur ce même bouton activera la fonction de ce bouton.

RÉGLAGE DU TEMPORISATEUR DE MISE EN SOMMEIL

Pour régler le temporisateur de mise en sommeil, en minutes, suivez les étapes suivantes de façon continue.

1. Avec la radio éteinte, appuyez sur le bouton d'alimentation électrique.
2. En utilisant le pavé saisissez le nombre de minutes pendant lequel vous voulez que la radio soit en marche avant qu'elle ne s'éteigne.
3. Appuyez de nouveau sur le bouton d'alimentation électrique. Le mot SLEEP - XX apparaîtra sur l'affichage et l'icône de sommeil s'éclairera dans le coin supérieur droit de l'écran.

AFFICHAGE DU RÉGLAGE ACTUEL DU TEMPORISATEUR DE MISE EN SOMMEIL

Avec la radio allumée, maintenez appuyé sur le bouton  pour afficher la valeur du compte à rebours du temporisateur de mise en sommeil. Si « ON » est affiché, le temporisateur de mise en sommeil n'a pas été réglé.

Sélection de bande

1. Appuyez rapidement sur le bouton FM/AIR BAND pour choisir la bande FM [MF] ou AIR

- Appuyez rapidement sur le bouton LW [OL]/MW [OM] BAND pour choisir la bande LW [OL] ou MW [OM]
- Appuyez rapidement sur le bouton AM [MA]/METER [MÉTRIQUE] pour passer de la bande SW [OC] à la bande métrique et vice-versa.
- Appuyez rapidement sur le bouton PAGE/TIME pour sélectionner le mode Jour de la semaine, l'affichage indique « **WEEKDAY** », appuyez rapidement sur le bouton F1~7 pour sélectionner les 7 bandes métriques







F1:	49 mètres
F2:	41 mètres
F3:	31 mètres
F4:	25 mètres
F5:	22 mètres
F6:	19 mètres
F7:	16 mètres

Si le mode sélectionné est « **MEMORY** » l'affichage va indiquer « MEMORY ».

ACCORD

Accorder sur une station

ELITE EXECUTIVE a 5 méthodes d'accord pour trouver la station que vous voulez :

- Appuyez rapidement sur le bouton  ou  pour accorder manuellement
- Maintenez appuyé le bouton  ou  pour vous accorder automatiquement
- ATS : Maintenez appuyé le bouton  ou  pour finir auto-tune [accord automatique] et storage [mise en mémoire]
- Tournez le cadran d'accord pour sélectionner la fréquence
- Tapez directement avec les boutons numériques (0~9) pour saisir la fréquence voulue.

Remarque : Pour utiliser les méthodes d'accord 1, 2, 3 ci-dessus, vous devez choisir le pas de fréquence correspondant :

Plage de fréquence:

	US/CAN/MEX	INTL
FM :	87.5 à 108 MHz	64 à 108 MHz
AM(MW) :	520 à 1710 kHz	522 à 1620 kHz
LW:	150 à 285 kHz	150 à 285 kHz
SW1:	1.711 à 29.999 MHz	1.711 à 29.999 MHz
AIR:	118 à 137 MHz	118 à 137 MHz
DAB:		174.928 à 239.200 MHz

Liste de pas de fréquence :

Méthode d'accord Bande Pas	Manuelle	STOP DELAY-5	ATS
FM [MF]	100K	100K	100K
Lw [OL]	3K	3K	N/A
MW [OM]	9K/10K	9K/10K	N/A
Sw [OC]	5K	5K	N/A
AIR	25K	25K	N/A

Accord manuel

Avec la radio allumée, sélectionnez une bande, Appuyez rapidement sur le bouton PAGE/TIME pour passer en mode Jour de la semaine. Appuyez rapidement sur \blacktriangle ou \blacktriangledown pour vous accorder à votre station favorite.

Accord automatique

Avec la radio éteinte, maintenez appuyé le bouton F6 puis tournez le bouton d'accord ou continuez à appuyer rapidement sur le bouton F6 pour sélectionner « STOP » ou « DELAY-5 », appuyez sur le bouton PAGE/TIME pour confirmer.

Remarque :

STOP : S'accorde automatiquement à une station puis s'arrête de rechercher.

DELAY-5 : S'accorde automatiquement à une station puis après 5 secondes recherche automatiquement la station suivante.

AT S: Accord automatique aux stations et mise en mémoire.

Avec la radio allumée, sélectionnez une bande, Appuyez rapidement sur le bouton PAGE/TIME pour passer en mode Jour de la semaine. Maintenez appuyé le bouton \blacktriangle ou \blacktriangledown pour passer en recherche automatique puis relâchez ce bouton, une fois qu'un accord sur une station est effectué la recherche est arrêtée.

En mode STOP, la radio s'accorde à une station puis s'arrête de rechercher.

En mode DELAY-5, s'accorde automatiquement à une station et continue de rechercher la station suivante après 5 secondes.

Durant l'accord automatique appuyez sur n'importe quel bouton pour arrêter l'accord automatique.

Mise en mémoire d'accord automatique (ATS)

Avec la radio éteinte, maintenez appuyé le bouton F6 puis tournez le bouton d'accord ou continuez à appuyer rapidement sur le bouton F6 pour sélectionner ATS puis appuyez rapidement sur le bouton PAGE/TIME pour confirmer.

Allumez la radio et sélectionnez la bande FM [MF] (ATS ne marche qu'en mode FM [MF], appuyez rapidement sur le bouton PAGE/TIME pour sélectionner le mode Jour de la semaine

Maintenez appuyé le bouton  ou  pour passer en mode ATS et relâchez ce bouton, met automatiquement en mémoire la station sur la page (99~1), 7 emplacements de mémoire sur chaque page. Appuyez sur n'importe quel bouton pour arrêter l'accord automatique en mode ATS.

Pas d'accord

Avec la radio allumée, appuyez rapidement sur le bouton d'accord pour sélectionner un pas d'accord FAST [RAPIDE]/SLOW [LENT]/FIN:XX (pour SSB [BLU]/STOP, l'icône correspondante apparaîtra sur la liste d'affichage ci-dessous :

Pas Bande	FAST	SLOW	FINE(SSB) [FIN (BLU)]	STOP
FM [MF]	100K	10K	non disponible	Arrêt d'accord
LW [OL]	3K	1K	SSB [BLU] accord fin (-99~+99)	Arrêt d'accord
MW [OM]	9K/10K	1K	SSB [BLU] accord fin (-99~+99)	Arrêt d'accord
SW [OC]	5K	1K	SSB [BLU] accord fin (-99~+99)	Arrêt d'accord
AIR	25K	1K	non disponible	Arrêt d'accord

Saisie directe de fréquence

Appuyez rapidement sur les boutons 0~9 pour saisir la fréquence voulue si la bande choisie est la bande FM [MF] ou la bande AIR, appuyez rapidement sur le bouton FM [MF]/AIR BAND pour confirmer. Si la bande est LW [OL]/MW [OM]/SW [OC], appuyez rapidement sur le bouton AM [MA]/METER BAND [BANDES MÉTRIQUES] pour confirmer.

Par exemple : FM 107,5 MHz, appuyez rapidement sur

 dans cet ordre.



Si la frappe est incorrecte l'affichage va indiquer « ERROR » ; Si la fréquence n'est pas complète et que vous confirmez, le système confirmera « 0 » pour les chiffres manquants. Par exemple, appuyez rapidement  sur le bouton FM/AIR BAND, la radio passera à la bande FM à 100 MHz.

MISE EN MÉMOIRE DES STATIONS



ELITE EXECUTIVE a 700 emplacements de mémoire (aussi appelés préréglages) disposés sur 100 pages (0~99) contenant chacune 7 emplacements.

Les boutons F1~7 représentent les emplacements de mémoire.

Notez que quand un emplacement de mémoire contient déjà une station, son contenu sera remplacé par la nouvelle entrée.

1. Allumez la radio et accordez-vous à la station voulue ;
2. Appuyez rapidement sur le bouton PAGE/TIME pour choisir le mode MEMORY ;
3. En mode mémoire, appuyez rapidement sur  ou  pour sélectionner la page de mémoire voulue ; Ou appuyez sur les boutons numériques (0~9) pour taper directement le numéro de page et appuyez de nouveau sur PAGE/TIME quand vous avez fini ;
4. Mettez la fréquence en mémoire en appuyant sur l'un des boutons F1~7 pendant 2 secondes. Notez que l'emplacement sélectionné clignote quand la mise en mémoire est terminée. Nous suggérons de mettre les fréquences en mémoire à partir de la page 00. En mode FM, ATS mettra en mémoire à partir de la page 99 si des emplacements de mémoire sont disponibles à la page 99, ATS remplacera les emplacements déjà pleins par les nouvelles entrées.





ACCÈS AUX FRÉQUENCES MISE EN MÉMOIRE

1. Allumez la radio et accordez-vous à la station voulue ;
2. Appuyez rapidement sur le bouton PAGE/TIME pour choisir le mode MEMORY ;
3. En mode mémoire, appuyez rapidement sur  ou  pour sélectionner la page de mémoire voulue ; ou appuyez sur les boutons numériques (0~9) pour taper directement le numéro de page et appuyez de nouveau sur PAGE/TIME quand vous avez fini ;
4. Sélectionnez l'emplacement de mémoire voulu en appuyant sur le bouton F1~7, si l'emplacement clignote la station mémorisée est en cours de rappel.







COPIER/COLLER UNE PAGE DE MÉMOIRE

Cette fonctionnalité permet de copier un emplacement de mémoire ou toute une page de mémoire à un autre emplacement ou à une autre page.

COPIER ET COLLER UN EMPLACEMENT DE MÉMOIRE À UN AUTRE



1. Allumez la radio et appuyez rapidement sur le bouton PAGE/TIME pour choisir le mode MEMORY ;
2. En mode Mémoire, appuyez rapidement sur  ou  pour sélectionner la page de mémoire d'où vous voulez copier un emplacement de mémoire.
3. Maintenez appuyé le bouton COPY/PASTE jusqu'à ce que vous voyiez « COPY » et « PAGE 00 » clignoter en alternance sur l'affichage, appuyez rapidement de nouveau sur ce bouton, vous verrez « PASTE » et « PAGE » clignoter en alternance.
4. Appuyez rapidement sur  ou  pour choisir la page voulue et la coller, appuyez de nouveau rapidement sur le bouton COPY/PASTE pour finir de coller.
5. Répétez les étapes 1~4 pour continuer de coller puis appuyez rapidement sur PAGE/TIME pour quitter.

COPIER ET COLLER TOUTE UNE PAGE DE MÉMOIRE

1. Allumez la radio et appuyez rapidement sur le bouton PAGE/TIME pour choisir le mode MEMORY ;
2. En mode mémoire, appuyez rapidement sur  ou  pour sélectionner la page de mémoire que vous voulez copier.
3. Maintenez appuyé le bouton COPY/PASTE jusqu'à ce que vous voyiez « COPY » et « PAGE XX » clignoter en alternance sur l'affichage, appuyez rapidement de nouveau sur ce bouton  vous verrez « F1 copy » et « PAGE XX » clignoter en alternance. Puis appuyez rapidement sur le bouton COPY/PASTE, vous verrez « Paste » et « PAGE XX » clignoter en alternance.
4. Appuyez rapidement sur  ou  pour choisir la page à coller voulue, appuyez rapidement sur , l'affichage va montrer « F7 Paste » et « PAGE XX » en alternance, c'est-à-dire que le collage est terminé.
5. Répétez les étapes 1~4 pour continuer de coller puis appuyez rapidement sur PAGE/TIME pour quitter.

ÉTIQUETER UNE PAGE DE MÉMOIRE



Une page de mémoire peut être étiquetée de façon unique avec une étiquette de 8 caractères pouvant comprendre des lettres, des chiffres ou des symboles.

1. Une page de mémoire peut être étiquetée de façon unique avec une étiquette de 8 caractères pouvant comprendre des lettres, des chiffres ou des symboles
2. En mode mémoire, appuyez rapidement sur  ou  pour sélectionner la page de mémoire.
3. Maintenez appuyé le bouton LIGHT/EDIT jusqu'à ce que « _ » apparaisse sur l'affichage ;
4. Avec le bouton d'accord choisissez la lettre, chiffre ou symbole voulu puis appuyez rapidement sur le bouton PAGE/TIME pour choisir le « _ » Suivant, répétez jusqu'à ce que 8 lettres/chiffres/symboles soient choisis.

Remarque :

1. Si une lettre, chiffre ou symbole n'est pas nécessaire, appuyez simplement rapidement sur PAGE/TIME pour le sauter.
2. L'étiquetage doit être effectué en 10 secondes pour chaque sélection quand « _ » est en train de clignoter ;
3. Si l'utilisateur veut supprimer la page étiquetée et revenir à « PAGE XX » d'origine, Appuyez simplement 8 fois sur le bouton PAGE/TIME à l'étape 4, le nom de la page redeviendra le nom d'origine « PAGEXX » ou supprimez tous les pré-réglages de la page et supprimez l'étiquette en même temps.

EFFACER UN EMPLACEMENT DE MÉMOIRE CHOISI

1. Allumez le ELITE EXECUTIVE et passez en mode MEMORY en appuyant rapidement sur le bouton PAGE/TIME ;
2. En mode mémoire, appuyez rapidement sur  ou  pour sélectionner la page de mémoire que vous voulez effacer ;
3. Maintenez appuyé pendant 2 secondes le bouton ERASE jusqu'à ce que « DEL » et « PAGEXX » clignotent en alternance sur l'affichage. Appuyez rapidement sur le bouton F1~7 pour choisir l'emplacement de mémoire que vous voulez effacer. L'affichage indique « FX(1~7) DEL » et « PAGEXX » ce qui signifie que l'emplacement de mémoire est effacé. Par exemple, pour effacer le premier emplacement de mémoire sur la PAGE
4. 00, appuyez rapidement sur le bouton , l'affichage indique « F1 DEL » et « PAGE 00 » en alternance.
5. Appuyez rapidement sur le bouton PAGE/TIME pour quitter le mode.
6. Si vous voulez effacer le contenu de toute une page, quand « DEL » et « PAGEXX » clignotent en alternance sur l'affichage, libérez le bouton ERASE puis maintenez-le appuyé pendant 2 secondes, tous les chiffres dans les lignes de MEMOIRE disparaissent ce qui indique que tous les emplacements de mémoire ont été effacés y compris les étiquettes.

7. Pour continuer à effacer d'autres pages de mémoire, répétez simplement le processus.
8. Appuyez sur PAGE/TIME pour quitter le mode effacer.
9. Si vous voulez effacer le contenu de toutes les pages de mémoire vous devez réinitialiser la radio. Réinitialiser la radio efface tous les emplacements de mémoire et remet la radio aux défauts d'usine.

SÉLECTION DE PAS AM(MW) 9K/10K / PLAGE DE FRÉQUENCES FM

L'affichage indique :

MW-9K	cela signifie que le pas pour MW est de 9 kHz
MW-10k	cela signifie que le pas pour MW est de 10kHz
FM-64.0M	indique que la plage de fréquences FM est 64,0-108MHz
FM-76.0M	indique que la plage de fréquences FM est 76,0-108MHz
FM-87.0M	indique que la plage de fréquences FM est 87,0-108MHz
FM-87.5M	indique que la plage de fréquences FM est 87,5-108MHz

Avec la radio arrêtée, maintenez appuyé le bouton **F5**, l'affichage indique « MW-9K » ou « MW-10K », appuyez alors rapidement sur le bouton **F5** ou utilisez le bouton d'accord pour passer de 9K à 10K ou vice-versa puis appuyez rapidement sur le bouton PAGE/TIME pour confirmer le mode 9K/10K. L'affichage indique « FM-87,5M » ou « FM-76,0M » ou « 87,0-108M » ou « 64-108 MHz », appuyez rapidement sur le bouton **F5** ou utilisez le bouton d'accord pour changer la fréquence de FM. Appuyez rapidement sur le bouton PAGE/TIME pour quitter.

SÉLECTION FM STERE/MONO

1. Allumez la radio et sélectionnez la bande FM
2. Appuyez rapidement sur le bouton WIDE/STEREO, l'affichage indique « AUTO » ce qui indique que la station FM est en mode STEREO, si le ELITE EXECUTIVE détecte une station stéréo « STEREO » s'affichera contrairement à « MONO ».
3. Appuyez rapidement sur le bouton NAR/MONO, l'affichage indique « MONO », la station sera écoutée en mode MONO seulement.

SÉLECTION DE LARGEUR DE BANDE AM/VHF AVION

1. Allumez la radio et sélectionnez la bande MW ou VHF avion
2. Appuyez rapidement sur le bouton WIDE/STEREO ou sur le bouton NAR/MONO pour changer de largeur de bande,

l'affichage indique « BW XK » ex. « BW 3K » indique que la largeur de bande est de 3 kHz.

Sélection de suppression de bruit

1. Allumez la radio
2. Maintenez appuyé le cadran d'accord, l'affichage indique « SQL-X » (X signifie 1~5 ou OFF), utilisez le bouton d'accord pour sélectionner le niveau voulu d'atténuation (SQL-1, SQL-2, ..., SQL-5 ou « SQL-OFF » qui signifie que la fonction d'atténuation est désactivée ; « SQL-5 » or « SQL-OFF » which means to turn off squelch function.
3. Appuyez rapidement sur PAGE/TIME pour quitter la sélection de niveau d'atténuation.
4. Quand la force du signal est inférieure au niveau d'atténuation choisi, le ELITE EXECUTIVE va supprimer le bruit, « Squelch » apparait sur l'affichage ; si la force est supérieure le ELITE EXECUTIVE ne supprimera pas le bruit.

FM/RDS

1. Allumez la radio et sélectionnez la bande FM ;
2. Si la station transmet des informations RDS, l'icône  apparait sur l'affichage.
3. Appuyez rapidement sur le bouton SYNC/SSB/RDS pour examiner les informations RDS ; continuez à appuyer rapidement sur le bouton U/LSB/RDS MODE pour sélectionner différentes informations RDS (PS/PTY/RT/DATA).

PS : Nom de la station, en absence de d'informations sur la station, affiche « NO PS » ;

PTY : catégorie de programme, en absence de d'informations sur le programme, affiche « NO PTY » ;

RT : texte de programme, en absence de d'informations de texte, affiche « NO RT » ;

DATA : heure, date, jour de la semaine, information d'indicatif, si aucune de ces informations n'est disponible, affiche « NO DATA » « NO DATA », si ces informations sont disponibles, le format d'affichage est :

« indicatif, jour de la semaine, MM-JJ-AA, heures:minutes »

Format d'affichage de jour de la semaine :

« MON »	Lundi
« TUE »	Mardi
« WED »	Mercredi
« THU »	Jeudi
« FRI »	Vendredi
« SAT »	Samedi
« SUN »	Dimanche

Si l'indicatif de la station est WGSS, TUE, 03-25-14 02:15 les données affichées déroulantes seront :

« WGSS TUE 03-25-2014 02 :15 » (format RBDS pour l'Amérique du Nord)

« TUE 03-25-2014 02 :15 » (format RBDS hors d'Amérique du Nord)

REMARQUE : en absence d'indicatif de station, le CODE PI de la station actuelle sera affiché.

ACCORD BLU (BANDE LATÉRALE UNIQUE)

La BLU permet d'écouter des communications ondes courtes à deux sens en utilisant le mode BLU comme les radio amateurs, le morse, les transmissions météorologiques ou de télécopie et autres signaux souvent appelés signaux de service public. L'Internet et votre bibliothèque locale sont de très bonnes ressources pour en apprendre plus.

Pour essayer la BLU, mettez le ELITE EXECUTIVE en marche et placez-le près d'une fenêtre si vous êtes dans un immeuble avec des étages au-dessus de vous.

1. Choisissez la bande amateur des 20 mètres en tapant 14150kHz avec le clavier et en appuyant sur le bouton AM pour saisir.
2. Appuyez rapidement deux fois sur le bouton SYNC/SSB/RDS pour mettre en marche le circuit BLU, c.-à-d. ne sélectionnez pas SYNC. Remarque : « SSB » s'affiche, puis « SSB-USB » ou « SSB-LSB » ;
3. Répétez l'appui rapide sur le bouton U/LSB/RDS MODE pour passer de USB à LSB ou vice-versa.

SSB-USB:	bande latérale supérieure
SSB-LSB:	bande latérale inférieure

4. Accord fin en BLU : appuyez rapidement sur le bouton d'accord pour sélectionner la vitesse d'accord : FAST/SLOW/FINE-XX(-99~+99)/STOP puis sélectionnez FINE-XX qui apparaît sur l'affichage pour entrer en mode d'accord fin BLU. Tournez le bouton d'accord pour le mettre à sa meilleure position. Mettez le bouton de sensibilité, du côté gauche de la radio, en position DX. Allongez complètement l'antenne et avec le bouton d'accord balayez entre 14150 et 14350 kHz en essayant d'entendre tout ce qui peut ressembler à une voix humaine.
5. Appuyez rapidement sur le bouton SYNC/SSB/RDS quand vous avez fini pour arrêter l'écoute BLU et revenir à la réception normale.

UTILISATION DU DÉTECTEUR SYNCHRONE

Le détecteur synchrone peut être utilisé lors de l'écoute de stations de transmissions AM et ondes courtes Il peut aider à réduire les interférences et à améliorer la qualité du signal en écoutant une station, mettez le ELITE EXECUTIVE en marche, choisissez une station AM ou SW, appuyez rapidement sur le bouton SYNC/SSB/RDS pour passer en mode SYNC, « SYNC>>> » apparaît sur l'affichage. Puis « SYNC_LSB » ou « SYNC_USB » s'affiche, la fonction détecteur sync est « on », répétez l'appui rapide sur le bouton U/LSB/RDS MODE pour passer de USB à LSB et vice-versa. Appuyez rapidement de nouveau sur ce bouton pour arrêter la fonction SYNC et revenir à la réception normale.

Arrêtez la fonction SYNC quand vous vous accordez à des stations ou quand elle n'est pas nécessaire. Utiliser le bouton Wide/Narrow peut aussi aider. L'utilisation du détecteur synchrone ne réduit pas toujours les interférences et n'améliore pas toujours le signal..

Arrêtez la fonction SYNC quand vous vous accordez à des stations ou quand elle n'est pas nécessaire. Utiliser le bouton Wide/Narrow peut aussi aider. L'utilisation du détecteur synchrone ne réduit pas toujours les interférences et n'améliore pas toujours le signal.

UTILISATION DU COMMUTATEUR DX/LOCAL

Le commutateur DX/Local (panneau de gauche) ajuste la sensibilité. Utilisez DX (vers le bas) comme réglage par défaut pour une sensibilité maximum aux signaux. Si les signaux des stations BLU puissantes semblent déformés, utilisez Local (vers le haut). Pour vous accorder à un signal de station faible utilisez DX.

PRISE D'ENTRÉE DE CC



Branchez, selon la polarité indiquée, la fiche d'entrée d'un adaptateur externe pour CA à la prise DC IN, pour alimenter le ELITE EXECUTIVE. l'icône «  » apparaît sur l'affichage.

Remarque : Le courant alternatif peut interférer avec la réception AM (MW), alors il vaut mieux écouter le ELITE EXECUTIVE en utilisant des piles et débrancher l'adaptateur externe pour CA pour avoir la meilleure réception.

CHARGER LA PILE NI-MH DU ELITE EXECUTIVE

Avec l'adaptateur/chargeur pour CA raccordé, le ELITE EXECUTIVEe peut recharger les 4 batteries Ni-MH internes rechargeables (non comprises).

Pour charger les piles :

- 1.) Raccordez l'adaptateur/chargeur pour CA, l'icône «  » apparaît sur l'affichage ;
- 2.) Quand le ELITE EXECUTIVE est éteint, mettez 4 batteries Ni-MH et raccordez l'adaptateur pour CA ;
- 3.) Maintenez appuyé le bouton F7 jusqu'à ce que « CHARGE XX » apparaisse sur l'affichage ;
- 4.) Utilisez le bouton d'accord pour choisir le temps de charge en heures (1~36) selon la capacité nominale en mAh des vos batteries, CHARGE 00 indique pas de charge en cours. Normalement 11 heures pour des batteries de 1100 mAh; 23 heures pour des batteries de 2300 mAh.
- 5.) Appuyez rapidement sur le bouton PAGE/TIME quand vous avez fini, la charge commence, l'icône de charge , est animée indiquant que la charge est en cours. Si la batterie est complètement chargée ou que le temps réglé de charge a expiré, la charge est terminée.

Attention : N'essayez pas de recharger des batteries non rechargeables pour éviter une explosion.

PRISE LINE IN/OUT

Cette prise fournit une entrée/sortie audio de niveau fixe standard dans l'industrie, pour acheminer en sécurité l'audio du ELITE EXECUTIVE à la prise line-in d'un système stéréo ou d'un appareil d'enregistrement ou pour écouter un appareil audio, un lecteur MP3 par exemple, par l'intermédiaire du ELITE EXECUTIVE.

1. Pour amener une source de line-in dans le ELITE EXECUTIVE, éteignez-le, raccordez un cordon stéréo double de 1/8 de pouce (3,5 mm) à la prise LINE IN/OUT du ELITE EXECUTIVE et à la sortie de l'autre système. Appuyez sur le bouton TZ/LINE IN et « LINE IN » apparaît sur l'affichage ce qui indique que LINE IN

est en marche. Appuyez de nouveau sur ce bouton pour arrêter la fonction LINE IN.

2. Pour amener la sortie audio de votre ELITE EXECUTIVE à un autre appareil, mettez-le en marche, raccordez un cordon stéréo double de 1/8 de pouce (3,5 mm) à la prise LINE IN/OUT et à la prise LINE IN de l'autre appareil. Suivez les instructions de votre périphérique.

Remarque : Quand un câble est branché à la prise LINE IN/OUT, cela n'a aucun effet sur le fonctionnement du haut-parleur interne. Le haut-parleur lira toujours l'audio. Notez aussi que l'entrée LINE IN est une entrée à sortie d'amplitude fixe qui ne peut être contrôlée avec le bouton de volume.

PRISE D'ÉCOUTEUR 3.5MM

La prise d'écouteur du ELITE EXECUTIVE et le haut-parleur interne s'excluent mutuellement. Quand des écouteurs sont branchés à la prise d'écouteurs, le haut-parleur interne est mis en sourdine. Le volume du signal arrivant à la prise d'écouteurs peut être réglé avec le bouton de volume.

CONTRÔLE DE VOLUME

Tournez le bouton de volume vers le haut ou le bas pour avoir le volume souhaité.

PRISE D'ANTENNE EXTÉRIEURE

La prise d'antenne extérieure est utilisée pour relier le ELITE EXECUTIVE à des antennes de haute performance pour ondes courtes en utilisant un câble coaxial de 50 ou 75 ohm pour l'écoute de la bande FM/SW/AIR.

Attention : N'utilisez pas d'antenne extérieure durant les orages pour éviter un coup de foudre.

AVEZ-VOUS BESOIN D'AIDE? CONTACTEZ-NOUS :

Éton Corporation

1015 Corporation Way, Palo Alto, CA 94303, USA 1-800-872-2228 (É.-U.)

1-800-637-1648 (Canada)

1-650-903-3866 (Monde)

L-V, 08:00-16:30, heure normale du Pacifique

<https://etnncorp.com/pages/contact-us>.

AVERTISSEMENT

- N'exposez pas cet appareil à la pluie ou à l'humidité.

- Ne le plongez pas dans l'eau ou ne l'exposez pas longtemps à l'eau.
- Protégez-le de l'humidité forte et de la pluie.
- Ne l'utilisez que dans la plage de température spécifiée (0°C à 40°C)
- Débranchez-le immédiatement ou enlevez immédiatement les batteries si du liquide a été renversé dessus ou si un objet est tombé dans l'appareil.
- Ne nettoyez qu'avec un tissu sec. N'utilisez pas de détergents ou de solvants chimiques car ils peuvent endommager le fini.
- N'enlevez pas le couvercle (au dos)
- Faites effectuer le service par un personnel qualifié.

ENVIRONNEMENT



Élimination

Selon la Directive européenne 2002/96/EC, tous les produits électriques et électroniques doivent être collectés séparément par un système local de collecte.

Veuillez agir selon vos règles locales et n'éliminez pas vos vieux produits avec vos déchets ménagers normaux.

Veuillez éliminer tous les types de batteries selon les règles ou les réglementations de votre gouvernement, état ou locales. Si vous n'êtes pas sûr, veuillez appeler l'autorité locale pertinente pour savoir comment les éliminer en sécurité et aider à protéger l'environnement.

ENREGISTREMENT DE LA GARANTIE

Pour assurer une couverture complète par la garantie ou les mises à jour du produit, l'enregistrement de votre produit doit être effectué dès que possible après l'achat ou la réception.

Veuillez visiter

<https://etoncorp.com/pages/contact-us> pour enregistrer votre produit.

GARANTIE LIMITÉE

Conservez une preuve de votre achat ou le reçu. Les informations sur la garantie limitée peuvent être lues sur www.etoncorp.com dans la section Assistance.

SERVICE POUR VOTRE PRODUIT

Pour obtenir un service de votre produit nous vous recommandons de contacter d'abord un représentant de service d'Étón au 800-872-2228 É.U., 800-6371648 Canada ou (650) 903-3866 pour la détermination du problème et le dépannage. Si un service plus poussé est nécessaire, le personnel technique vous dira comment procéder selon que la radio est encore sous garantie ou nécessite un service hors garantie.

GARANTIE

Si votre produit est encore sous garantie et que le représentant de service d'Étón détermine qu'un service sous garantie est nécessaire, une autorisation de retour sera émise et des instructions pour l'expédition à une installation de réparation sous garantie vous seront données. Ne renvoyez pas votre radio sans avoir obtenu le numéro d'autorisation de retour.

HORS GARANTIE

Si votre produit n'est plus sous garantie et nécessite un service notre personnel technique vous orientera vers l'installation de réparation la plus proche pouvant s'occuper au mieux de votre réparation.

Pour le service hors d'Amérique du Nord veuillez voir les informations du distributeur incluses au moment de l'achat/réception.

CONOZCA LA ELITE EXECUTIVE

Gracias por adquirir Etón **ELITE EXECUTIVE**. Queremos que disfrute del uso de este producto en su totalidad. Para aprovechar todas sus magníficas y exclusivas funciones, le recomendamos que lea cuidadosamente el manual del usuario.

Características:

- ① Altavoz
- ② Pantalla LCD
- ③ Botones operativos
- ④ Sintonizador de dial
- ⑤ Perilla de volumen
- ⑥ Toma de entrada/salida de línea D 3.5 mm
- ⑦ Toma de antena externa
- ⑧ Selección de sensibilidad corta/larga distancia
- ⑨ Toma de audífonos: D 3.5 mm
- ⑩ Toma de CC
- ⑪ Antena de látigo
- ⑫ Base de apoyo
- ⑬ Compartimento de baterías

FRENTE

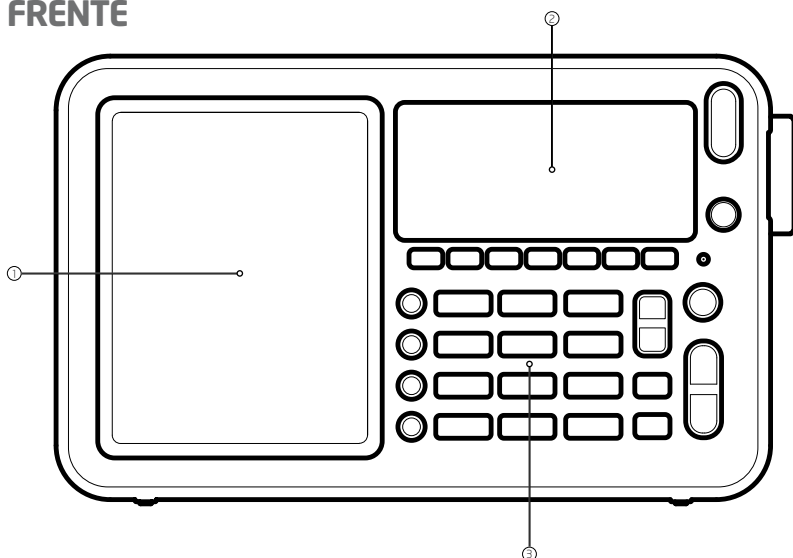

LATERAL DERECHO LATERAL IZQUIERDO

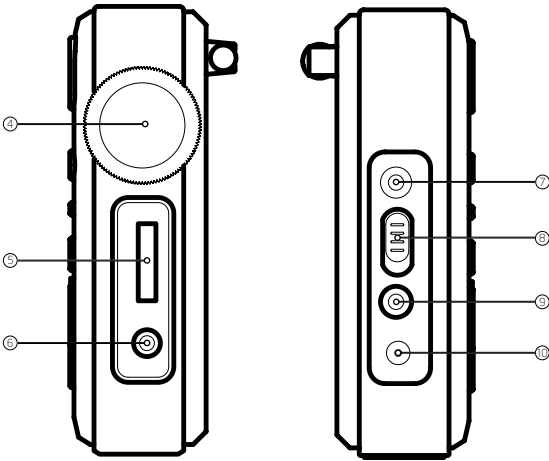

PARTE TRASERA

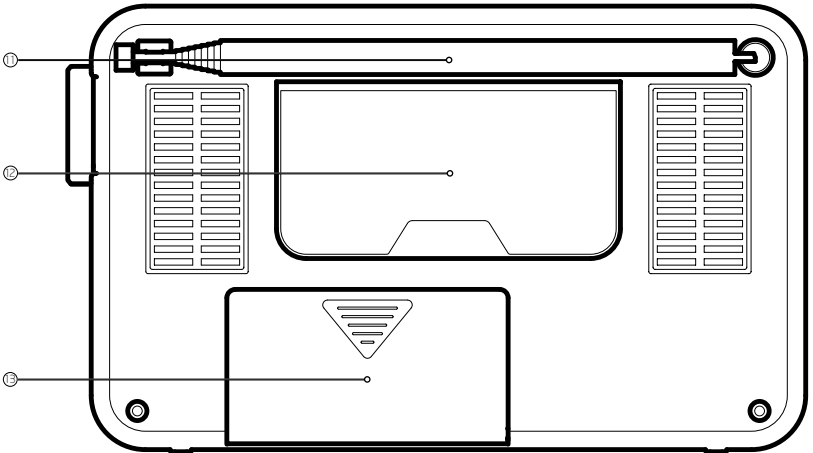

CARACTERÍSTICAS DE LOS BOTONES

Sintonizador de dial

Gire el sintonizador para seleccionar reloj, frecuencia o nivel de silenciador de la radio.

Con la radio encendida:

1. Presione rápidamente para seleccionar la velocidad de sintonización en RÁPIDO-LENTO-PARAR.
2. Presione y mantenga presionado el botón para seleccionar el nivel de silenciador de la radio.

Nota: todas las bandas tienen la opción del silenciador. El usuario puede seleccionar el nivel de silenciador en todas las bandas.



Presione y mantenga presionado el botón para configurar el reloj
Con la radio encendida, cambie entre el modo Memoria y el modo Semanal

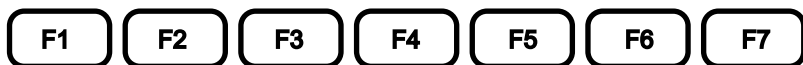

Con la radio apagada, presione F1~F7 para configurar de lunes a viernes.

Con la radio encendida:

- en el modo Memoria, seleccione las presintonías de memoria 1~7
- en el modo Semanal: seleccione la banda de metros 1~7



Con la radio apagada, presione rápidamente F1~F4 para activar y desactivar 4 configuraciones de alarma



Con la radio apagada, presione y mantenga presionado el botón F5 para seleccionar OM en 9K o 10K
En Norteamérica, la banda FM comienza en 87.5 MHz.
En otras partes del mundo, puede comenzar en 64 MHz, 76 MHz o 87 MHz

F6

Con la radio apagada, presione y mantenga presionado el botón F6 para seleccionar tres métodos de sintonía distintos, PARAR/ATS/RETRASO-5

F7

Con la radio apagada, presione y mantenga el botón F7 para seleccionar el tiempo de carga en horas (1~36)

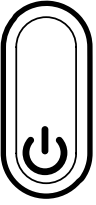

Con la radio apagada: presione rápidamente para encender la radio; presione y mantenga para configurar el temporizador (para apagar la radio automáticamente)

Con la radio encendida: presione rápidamente para apagar la radio; presione y mantenga para visualizar la cuenta regresiva de la desconexión

TZ

Con la radio apagada, presione rápidamente para activar la función ENTRADA DE LÍNEA; presione y mantenga para seleccionar la zona horaria y visualizar la hora mundial

LINE IN

1

2

3

4

5

6

7

8

9

0

Botones numéricos

0

Con la radio encendida:
Presione rápidamente OL u OM

LW / MW BAND

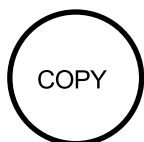

PASTE

Con la radio encendida, en el modo Memoria, presione y mantenga para copiar y pegar las presintonías de la memoria



Presione rápidamente para deshabilitar todos los botones y perillas; presione y mantenga para desbloquear todos los botones y perillas

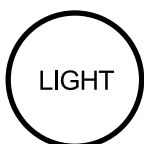

EDIT

Con la radio encendida: en el modo Memoria, presione y mantenga para renombrar la página; presione rápidamente para seleccionar el nivel de brillo de la luz de fondo: alto-medio-bajo-apagado



ERASE

Con la radio prendida: en el modo Memoria, elimine la frecuencia presintonizada



RDS MODE

En la banda AM, presione rápidamente para ingresar al modo SSB

En el modo SSB (modulación de banda lateral única), presione rápidamente para seleccionar USB (banda lateral superior) o LSB (banda lateral inferior)

En el modo SYNC, presione rápidamente para seleccionar USB o LSB

En el modo FM, presione rápidamente para seleccionar RT/PS/PTY/DATE (radio texto, nombre de red, tipo de programa, fecha)



RDS

En la banda FM, presione rápidamente para recibir y desactivar la información RDS (radiodifusión de datos)

En la banda AM, presione rápidamente para recibir y cambiar SYNC



FM / AIR BAND

Presione rápidamente para seleccionar FM y banda AÉREA



Presione rápidamente para seleccionar OC y banda de metros



En la banda AM/AÉREA, presione rápidamente para aumentar la frecuencia del ancho de banda
En la banda FM, presione rápidamente para seleccionar el modo ESTÉREO



En la banda AM/ AÉREA, presione rápidamente para reducir la frecuencia del ancho de banda
En la banda FM, presione rápidamente para seleccionar el modo MONO

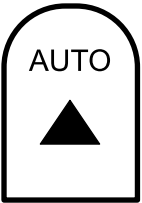

En el modo Semanal: presione rápidamente para ubicar la estación; presione y mantenga para estación con sintonización automática y estación ATS
En el modo Memoria: seleccione la página preconfigurada



Orificio de reset

RESET

CONFIGURACIÓN DE LA ZONA HORARIA

Con la radio apagada, presione y mantenga TZ/LINE IN, la zona horaria destellará en la pantalla, gire el sintonizador de dial para cambiar el siguiente código de ciudad mundial (vea la lista de abreviaturas de zonas horarias a continuación), se visualizará la hora local de ciudades mundiales.

Para actualizar la zona horaria, gire el sintonizador de dial para seleccionar el código de su zona horaria, presione rápidamente el botón PAGE TIME (PÁGINA HORA) para confirmar la configuración o se confirmará automáticamente luego de 10 segundos.

Lista de abreviaturas de zonas horarias:

Zona horaria	Ciudad mundial y código
-9	ANC-Anchorage
+8	BEG-Beijing
+7	BKK-Bangkok
+2	CAI-Cairo
-4	CCS-Caracas
-6	CHI-Chicago
+6	DAC-Dhaka
+5	DEL - Delhi
-7	DEN - Denver
+4	DXB - Dubái
0	GMT - GMT
+8	HKG - Hong Kong
-10	HNL - Honolulu
+3	JED - Yeda
+5	KHI - Kashi
-8	LAX - Los Angeles
0	LON - Londres
+11	N OU - Noumea
-5	NYC - Ciudad de Nueva York
+1	PAR - Paris
-3	RIO - Río de Janeiro
+10	SYD - Sídney
+9	TYO - Tokio
+12	WLG - Wellington

CONFIGURACIÓN DEL RELOJ Y LOS DÍAS DE LA SEMANA

El reloj tiene formato de 12 o 24 horas. Para cambiar el formato, presione el botón PAGE/TIME. Aparecerá en la pantalla LCD "12H" o "24H". Gire la perilla de sintonización para seleccionar el formato "12H" o "24H". En el formato de 12 horas, aparecerá el ícono "AM" o "PM" en la pantalla LCD. Presione el botón PAGE/TIME para confirmar la selección.

Con la radio APAGADA.

1. Seleccione la zona horaria

- Presione y mantenga presionado el botón PAGE/TIME hasta que los dígitos de la hora comiencen a destellar. Presione rápidamente F1-7 para destacar el día de la semana actual, F5 es el viernes. Utilice la perilla de sintonización para configurar la hora correcta, luego presione rápidamente el botón PAGE TIME de nuevo para configurar los minutos correctos y presione rápidamente este botón una vez más para confirmar. El LCD destellará "RDS Auto" (RDS automático) o "manual", gire la perilla de sintonización para seleccionar "RDS auto" y actualizar el reloj automáticamente. Con la radio apagada, aparecerá el ícono . Utilice la perilla de sintonización para seleccionar MANUAL para configurar el reloj manualmente, no aparecerá el ícono RDS.

En el modo RDS AUTO: el horario local se puede actualizar mediante la estación local FM RDS automáticamente.

El procedimiento para actualizar el reloj:

- Encienda la radio para seleccionar la banda FM
- Seleccione una estación local FM RDS, el ícono  aparecerá por 1 minuto para configurar el horario actual en el reloj automáticamente.

Nota: Si la señal de la estación FM RDS es débil, el reloj puede provocar que la información RDS se decodifique incorrectamente, lo que causaría que el horario esté incorrecto.

En el modo Manual: puede configurar el reloj manualmente, lo que deshabilita la actualización automática de la información RDS.

CONFIGURACIÓN DE ALARMAS



Configuración de alarmas 1 a 4

La ELITE EXECUTIVE tiene 4 alarmas que se programan de manera independiente (botones F1 a 4 cuando la radio está apagada) para que se active en horarios específicos. Además, cada alarma se puede programar para un día de la semana, tiempo de reproducción y frecuencia específicos.

- Con la radio apagada, presione y mantenga uno de los botones F1 a 4, lo que producirá que la hora destelle, el ícono  comenzará a destellar. Mientras continúa destellando, presione uno de los botones F1 a 7 para destacar uno o varios días de la semana en los que se activará la alarma. Por ejemplo, si la alarma 1 está activada, se apagará en el día de la semana seleccionado.
- Utilice la perilla de sintonización para configurar la hora, presione rápidamente el botón PAGE TIME para que los minutos comiencen a destellar.

3. Cuando estén destellando, utilice la perilla de sintonización para configurar los minutos, luego continúe y presione rápidamente el botón PAGE/TIME para programar o apagar la alarma, aparecerá en la pantalla LCD "DELAY-XX", gire la perilla de sintonización para seleccionar los minutos de reproducción de la alarma desde 1 a 99, luego presione este botón para que el número de página de la memoria aparezca en la pantalla. "PAGEXX" aparecerá en la pantalla LCD. Gire la perilla de sintonización en el LCD. Presione rápidamente F1 a 7 para seleccionar el número de página de la memoria, luego presione nuevamente para confirmar, el ícono  dejará de destellar. Si no utiliza la radio por 10 segundos durante la configuración, el modo de configuración de la alarma se saldrá automáticamente sin que la alarma se haya configurado.

Activación y desactivación de las alarmas





Con la radio apagada, presione rápidamente el botón F1, aparecerá en el LCD "A1:XX:XX" (ej. A1:12:30). El número del día de la semana seleccionado aparecerá en las opciones de los días de la semana. Cuando aparezca el ícono , significará que la alarma 1 está activada, presione el botón F1 nuevamente, el ícono  desaparecerá, lo que significa que la alarma 1 está desactivada, la configuración de la alarma se saldrá automáticamente en 5 minutos si no se utiliza el aparato.

Si la alarma 1 está activada, presione PAGE/TIME para confirmar, presione rápidamente F1 a 7 para seleccionar el día de la semana deseado (Lun a Dom) para activar la alarma, presione nuevamente para confirmar y salir de la configuración de encendido/apagado de la alarma 1.

Si la alarma 1 está desactivada, presione el botón PAGE/TIME para confirmar la salida de la configuración de encendido/apagado de la alarma 1.

El usuario puede repetir el procedimiento anteriormente mencionado para configurar las alarmas 2 a 4.



UTILIZACIÓN DE LA FUNCIÓN DE BLOQUEO

Presione rápidamente el botón , el ícono  aparecerá en el LCD, lo que significa que todos los botones y perillas están bloqueados. Presione y mantenga el botón , el ícono  aparecerá en

el LCD, lo que significa que todos los botones y perillas están desbloqueados.

REINICIO DE LA RADIO

Si la radio no funciona bien, el usuario puede desconectar el suministro de energía y conectarlo nuevamente para reiniciar la radio. O utilice un palillo fino o clip para presionar rápidamente el orificio de reset

Si el usuario quiere establecer que hubo una falla de fábrica, presione y mantenga presionado el botón  y, al mismo tiempo, presione rápidamente el orificio de reset hasta que aparezca "RESET..." en el LCD, luego suelte el botón  por 3 segundos y reinicie la falla por fábrica, se borrarán todas las páginas de la memoria y se restablecerán las configuraciones de fábrica por defecto.

AJUSTE DEL NIVEL DE BRILLO DE LA LUZ DE FONDO

Con la radio apagada, presione rápidamente el botón LIGHT/EDIT (LUZ/EDITAR) para seleccionar el nivel de brillo de la luz de fondo: alto-medio-bajo-apagado.

Si no presiona ningún botón por 10 segundos, la luz de fondo cambiará al modo descanso, la configuración de brillo de la luz de fondo se apagará por defecto, a menos que el usuario lo configure de otra manera.

La primera vez que se presiona cualquiera de los botones, se activará la luz de fondo, la segunda vez que se presione el mismo botón, se activará la función de ese botón.

ACTIVACIÓN DEL TEMPORIZADOR DE DESCONEXIÓN

Para configurar el temporizador de desconexión, en minutos, realice los siguientes pasos en una sola acción continua.

1. Con la radio APAGADA, presione el botón de encendido
2. Usando el teclado, ingrese el número de los minutos que quisiera que la radio suene antes de apagarse.
3. Presione el botón de encendido nuevamente. La palabra SLEEP – XX aparecerá en la pantalla y el ícono Sleep se iluminará en la esquina superior derecha de la pantalla.

VISUALIZACIÓN DE LA CONFIGURACIÓN DEL TEMPORIZADOR DE DESCONEXIÓN ACTUAL

Con la radio encendida, presione y mantenga el botón  para visualizar la cuenta regresiva del temporizador de desconexión. Si aparece "ON", quiere decir que no hay una configuración de temporizador de desconexión.

SINTONIZACIÓN

Selección de banda







1. Presione rápidamente el botón FM/BANDA AÉREA para seleccionar FM o banda AÉREA
2. Presione rápidamente el botón OL/BANDA DE OM para seleccionar OL o banda DE OM
3. Presione rápidamente el botón AM/BANDA DE METROS para seleccionar OC o banda de metros en ciclo
4. Presione rápidamente el botón PAGE/TIME para seleccionar el modo Semanal, el LCD mostrará "**WEEKDAY**", Presione rápidamente el botón F1 a 7 para seleccionar 7 bandas de metros:

F1:	49 M
F2:	41 M
F3:	31 M
F4:	25 M
F5:	22 M
F6:	19 M
F7:	16 M

Si selecciona el modo "**MEMORY**", el LCD mostrará "MEMORY".

Sintonización de estaciones

La ELITE EXECUTIVE tiene 5 tipos de métodos de sintonización para encontrar la estación deseada:

1. Presione rápidamente el botón  o  para una sintonización manual
2. Presione y mantenga el botón  o  para una sintonización automática
3. ATS: Presione y mantenga el botón  o  para finalizar la autosintonización y el almacenamiento
4. Gire el sintonizador de dial para seleccionar la frecuencia
5. Presione el botón numérico (0~9) directamente para ingresar la frecuencia deseada

Nota: Para utilizar los métodos 1, 2, 3 antes mencionados, deberá seleccionar el método de sintonización correspondiente:

Rango de frecuencia:

	US/CAN/MEX	INTL
FM:	87.5 - 108 MHz	64 - 108 MHz
AM(OM):	520 - 1710 kHz	522 - 1620 kHz
LW:	150 - 285 kHz	150 - 285 kHz
SW1:	1.711 - 29.999 MHz	1.711 - 29.999 MHz
AIR:	118 - 137 MHz	118 - 137 MHz
DAB:		174.928 - 239.200 MHz

Lista de frecuencias a continuación:

Método de sintonización Banda Paso	Manual	PARAR RETRASO-5	ATS
FM	100 K	100 K	100 K
OL	3K	3K	N/A
OM	9 K/10 K	9 K/10 K	N/A
OC	5K	5K	N/A
AÉREO	25K	25K	N/A

Sintonización manual

Con la radio encendida, seleccione una banda,
Presione rápidamente el botón PAGE/TIME para cambiar al modo Semanal

Presione rápidamente \blacktriangle ^{AUTO} o \blacktriangledown _{AUTO} para sintonizar tu estación favorita.

Autosintonización

Con la radio apagada, presione y mantenga el botón F6 para seleccionar "STOP" (PARAR) o "DELAY-5" (RETRASO-5), presione el botón PAGE/TIME para confirmar

Nota:

PARAR: Autosintoniza una estación y luego para la búsqueda

RETRASO-5: Autosintoniza una estación, luego de 5 segundos, busca automáticamente la estación siguiente.

ATS: Autosintoniza una estación y almacena

Con la radio encendida, seleccione una banda

Presione rápidamente el botón PAGE/TIME para cambiar al modo Semanal

Presione y mantenga el botón \blacktriangle ^{AUTO} o \blacktriangledown _{AUTO} para ingresar en la búsqueda automática, luego suelte el botón, una vez sintonizada la estación y se frena la búsqueda. En el modo STOP, la radio sintoniza una estación, luego deja de buscar.

En el modo DELAY-5, la radio autosintoniza una estación y continúa buscando en la siguiente estación luego de 5 segundos.

Durante la autosintonización, presione cualquier botón para parar la autosintonización.

Almacenamiento de autosintonizaciones (ATS)

Con la radio apagada, presione y mantenga el botón F6, gire la perilla de sintonización o continúe presionando rápidamente el botón F6 para seleccionar ATS, luego presione rápidamente el botón PAGE/TIME para confirmar.

Encienda la radio y seleccione la banda FM (ATS solo funciona en el modo FM)

Presione rápidamente el botón PAGE/TIME para seleccionar el modo Semanal

Presione y mantenga el botón \blacktriangle ^{AUTO} o \blacktriangledown _{AUTO} para ingresar ATS, luego suelte este botón, almacene la estación en las páginas (99~1) automáticamente, 7 ubicaciones de memoria para cada página. Presione cualquier botón para parar la autosintonización en el modo ATS.

Sintonizador

Con la radio encendida, presione rápidamente la perilla de sintonización para seleccionar RÁPIDO/LENTO/FINA:XX (para SSB)/PARAR para seleccionar la opción del sintonizador, el ícono correspondiente aparecerá en la lista del LCD a continuación:

Opción Banda	RÁPIDO	LENTO	FINA (SSB)	PARAR
FM	100K	10K	N/A	Parar la sintonización
OL	3K	1K	SSB sintonización fina (-99~+99)	Parar sintonización
OM	9 K/10 K	1K	SSB sintonización fina (-99~+99)	Parar la sintonización
OC	5K	1K	SSB sintonización fina (-99~+99)	Parar la sintonización
AÉREO	25K	1K	N/A	Parar la sintonización

Indique la tecla para la frecuencia

Presione rápidamente el botón numérico de 0 a 9 para ingresar la frecuencia deseada

Si la frecuencia ingresada es FM o banda AÉREA, presione rápidamente el botón FM/BANDA AÉREA para confirmar. Si la frecuencia es una banda de OL/OM/OC, presione rápidamente el botón AM/BANDA DE METROS para confirmar.

Por ejemplo: FM 107.5MHz, presione rápidamente



 en ese orden.

Si la tecla que presionó es incorrecta, el LCD mostrará "ERROR"; si la frecuencia no está completa, confirme, el sistema confirmará "0" para los numeros faltantes. Por ejemplo, presione rápidamente el botón FM/BANDA AÉREA , la radio cambiará a banda FM en 100 MHz.



ALMACENAMIENTO DE ESTACIONES EN LA MEMORIA

La ELITE EXECUTIVE tiene 700 memorias (también llamas presintonías), organizadas en 100 páginas (0~99) y cada página tiene 7 memorias. Los botones F1 al 7 representan ubicaciones de memoria.

Note que cuando almacena en una estación de memoria ocupada, el contenido será reemplazado por la nueva entrada.

1. Encienda la radio y sintonice la estación deseada;
2. Presione rápidamente el botón PAGE/TIME para seleccionar el modo Memoria;
3. En el modo memoria, presione rápidamente  o  para seleccionar la página de memoria deseada; o presione los botones numéricos (0~9) para indicar la tecla en el número de página y presione PAGE/TIME nuevamente cuando haya terminado;
4. Almacene la frecuencia presionando uno de los botones F1 a 7 por dos segundos. Note que cuando la ubicación seleccionada está destellando, quiere decir que el almacenamiento finalizó. Se sugiere que se almacene la frecuencia manualmente en la memoria desde la página 00. En el modo FM, ATS almacenará en la memoria desde la página 99, si las ubicaciones de la memoria están disponibles en la página 99, ATS reemplazará las memorias previamente almacenadas con las nuevas entradas.

ACCESO A LAS MEMORIA ALMACENADAS

1. Encienda la radio y sintonice la estación deseada;
2. Presione rápidamente PAGE/TIME para seleccionar el modo Memoria;
3. En el modo Memoria, presione rápidamente  o  o seleccione la página de memoria deseada; o presione el botón numérico

(0~9) para indicar la tecla en el número de página y presione PAGE/TIME nuevamente cuando haya terminado;

4. Seleccione la memoria deseada presionando el botón F1 a 7, si la ubicación preconfigurada está destellando, quiere decir que está recordando la estación de la memoria.

COPIAR/PEGAR LA PÁGINA DE LA MEMORIA

Esta característica permite copiar una memoria o todo el contenido de una página de una ubicación a la otra.

COPIAR Y PEGAR UNA UBICACIÓN DE MEMORIA EN OTRA



1. Encienda la radio y presione rápidamente el botón PAGE/TIME para seleccionar el modo "MEMORY" (MEMORIA);
2. En el modo Memoria, presione rápidamente $\begin{matrix} \text{AUTO} \\ \blacktriangle \\ \text{AUTO} \end{matrix}$ o $\begin{matrix} \blacktriangledown \\ \text{AUTO} \\ \text{AUTO} \end{matrix}$ para seleccionar la página de la que desea copiar.
3. Presione y mantenga el botón COPY/PASTE (COPIAR/PEGAR) hasta que vea "COPY" y "PAGE 00" (PÁGINA 00) alternando y destellando en la pantalla, presione rápidamente este botón nuevamente, verá "PASTE" y "PAGE" alternando y destellando.
4. Presione rápidamente $\begin{matrix} \text{AUTO} \\ \blacktriangle \\ \text{AUTO} \end{matrix}$ o $\begin{matrix} \blacktriangledown \\ \text{AUTO} \\ \text{AUTO} \end{matrix}$ para seleccionar la página deseada para pegar el contenido, presione rápidamente el botón COPY/PASTE nuevamente para finalizar el pegado.
5. Repita los pasos 1 al 4 para seguir pegando, luego presione rápidamente el botón PAGE/TIME para salir.

COPIAR Y PEGAR UNA PÁGINA DE MEMORIA ENTERA

1. Encienda la radio y presione rápidamente el botón PAGE/TIME para seleccionar el modo "MEMORY" (MEMORIA);
2. En el modo Memoria, presione rápidamente $\begin{matrix} \text{AUTO} \\ \blacktriangle \\ \text{AUTO} \end{matrix}$ o $\begin{matrix} \blacktriangledown \\ \text{AUTO} \\ \text{AUTO} \end{matrix}$ para seleccionar la página que desea copiar.
3. Presione y mantenga el botón COPY/PASTE hasta que vea "COPY" y "PAGE XX" alternando y destellando en la pantalla, presione rápidamente **F1**, verá "F1 copy" y "PAGE XX" alternando y destellando. Luego presione rápidamente el botón COPY/PASTE, verá "Paste" y "PAGE XX" alternando y destellando.
4. Presione rápidamente $\begin{matrix} \text{AUTO} \\ \blacktriangle \\ \text{AUTO} \end{matrix}$ o $\begin{matrix} \blacktriangledown \\ \text{AUTO} \\ \text{AUTO} \end{matrix}$ para seleccionar la página deseada en la que pegará, presione rápidamente **F7**, el LCD alternará "F7 Paste" y "PAGE XX", esto significa que se realizó el pegado.
5. Repita los pasos 1 a 4 para seguir pegando, luego presione rápidamente el botón PAGE/TIME para salir.

ETIQUETA DE LA PÁGINA DE MEMORIA



La página de memoria se puede etiquetar con 8 letras, dígitos o símbolos intermezclados.

1. Encienda la radio, presione rápidamente el botón PAGE/TIME para seleccionar el modo Memoria
2. En el modo Memoria, presione rápidamente  o  para seleccionar la página.
3. Presione y mantenga el botón LIGHT/EDIT hasta que “_” aparezca en la pantalla;
4. Utilice la perilla de sintonización para seleccionar la letra, dígito o símbolo deseado, luego presione rápidamente el botón PAGE/TIME para seleccionar la siguiente “_”, repita hasta que haya seleccionado 8 letras/dígitos/números.

Nota:

1. Si el espacio de una letra, un dígito o un número no es necesario, solo presione rápidamente PAGE/TIME para saltarlo.
2. Cuando se etiqüete, el usuario debe finalizar la operación en 10 segundos para cada selección mientras “_” siga destellando;
3. Si el usuario desea eliminar la página etiquetada y volver al nombre “PAGE XX” por defecto, solo continúe presionando el botón PAGE/TIME 8 veces en el paso 4, regresará al nombre “PAGE XX” por defecto, o elimine las presintonías de toda la página y elimine la etiqueta al mismo tiempo.

ELIMINACIÓN DE LA MEMORIA SELECCIONADA

1. Encienda la ELITE EXECUTIVE e ingrese al modo MEMORIA, presionando rápidamente el botón PAGE/TIME;
2. En el modo Memoria, presione rápidamente  o  para seleccionar la página que desea eliminar;
3. Presione y mantenga el botón ERASE (ELIMINAR) por 2 segundos o hasta que comience a alternar y destellar “DEL ” y “PAGE XX” en la pantalla. Presione rápidamente el botón F1 a 7 para seleccionar la ubicación de memoria que desea borrar. El LCD muestra “FX(1-7) DEL” y “PAGE XX”, que significa que la memoria se ha eliminado. Por ejemplo, elimine la primera memoria en la PÁGINA 00, presione rápidamente el botón ; el LCD mostrará de manera alternada.
4. Presione rápidamente el botón PAGE/TIME nuevamente para salir de este modo.
5. Si desea eliminar los contenidos de toda una página, cuando alternen y destellen “DEL” y “PAGE XX” en el LCD, suelte el botón ERASE y luego mantenga presionado el botón ERASE

por 2 segundos, todos los dígitos en la línea de MEMORIA desaparecerán, lo que significa que todas las memorias fueron eliminadas, incluidas las etiquetas.

6. Para continuar eliminando otras páginas de memoria, solo repita el proceso.
7. Presione PAGE/TIME para salir del modo de eliminación.
8. Si desea eliminar los contenidos de todas las páginas de memoria, debe REINICIAR la radio. Al reiniciar la radio se eliminan todas las memorias y la radio regresa a la configuración de fábrica por defecto.

SELECCIÓN DE PASO 9 K/10 K AM (OM)/RANGO DE FRECUENCIA FM.

El LCD muestra:

OM-9 K	indica paso OM en 9 kHz
OM-10 k	indica paso OM en 10 kHz

FM-64.0 M	indica rango de frecuencia FM es 64.0-108 MHz
FM-76.0 M	indica rango de frecuencia FM es 76.0-108 MHz
FM-87.0 M	indica rango de frecuencia FM es 87.0-108 MHz
FM-87.5 M	indica rango de frecuencia FM es 87.5-108 MHz

Con la radio apagada, presione y mantenga el botón **F5**, la pantalla LCD mostrará "OM-9 K" o "OM-10 K", luego presione rápidamente el botón **F5** o utilice la perilla de sintonización para cambiar entre 9 K y 10 K, luego presione rápidamente el botón PAGE/TIME para confirmar el modo 9 K/ 10 K. El LCD mostrará "FM-87,5 M" o "FM-76.0 M" o "87.0 -108 M" o "64-108 MHz", presione rápidamente el botón **F5** o utilice la perilla de sintonización para cambiar a la siguiente frecuencia FM. Presione rápidamente el botón PAGE/TIME para salir.

FM ESTÉREO/SELECCIÓN MONO

1. Encienda la radio y seleccione la banda FM
2. Presione rápidamente el botón WIDE/STEREO (ANCHO/ESTÉREO), el LCD mostrará "AUTO", que quiere decir estación FM en modo ESTÉREO, si la ELITE EXECUTIVE detecta una estación estéreo, aparecerá "STEREO" en la pantalla LCD, o "MONO" en caso contrario.
3. Presione rápidamente el botón NAR/MONO, el LCD mostrará "MONO", la estación se escuchará en modo MONO únicamente.

SELECCIÓN DE ANCHO DE BANDA PARA AVIONES AM/VHF

1. Encienda la radio y seleccione la banda para aviones de OM o VHF
2. Presione rápidamente el botón NAR/MONO para cambiar distintos anchos de banda, el LCD muestra "BW XK", ej. "BW 3 K" indica que el ancho de banda es de 3 kHz.

Selección de silenciador

1. Encienda la radio
2. Presione y mantenga presionado el sintonizador de dial, la pantalla mostrará SQL-X" (X significa 1~5 o APAGADO", utilice la perilla de sintonización para seleccionar el nivel de silenciador deseado (SQL-1, SQL-2,...SQL-5" o "SQL-OFF" que quiere decir que la función del silenciador se apagará;
3. Presione rápidamente PAGE/TIME para salir de la selección de nivel de silenciador.
4. Cuando la potencia de la señal está por debajo de el nivel de silenciador seleccionado, la ELITE EXECUTIVE desactivará el silenciador, "Squelch" aparecerá en la pantalla; si la señal está por sobre el silenciador, la ELITE EXECUTIVE no desactivará el silenciador.

FM/RDS

1. Encienda la radio y seleccione la banda FM;
2. si la estación está transmitiendo alguna información RDS, el ícono  aparecerá en el LCD,
3. Presione rápidamente el botón SYNC/SSB/RDS para verificar la información RDS; continúe presionando rápidamente el botón U/LSB/RDS MODE para seleccionar información RDS distinta (PS/PTY/RT/DATA).

PS: nombre de la estación, sin información de la estación, aparece "NO PS";

PTY: categoría de programa, sin información de programa, aparece "NO PTY";

RT: texto de programa, sin texto de programa, aparece "NO RT"

DATA: hora, fecha, día, información de indicativo de llamada, si esta información no está disponible, aparecerá "NO DATA", si esta información está disponible, el formato será:

"información de indicativo de llamada, día, MM-DD-AA, hora:minuto"

Formato del día:

"MON"	Lunes
"TUE"	Martes
"WED"	Miércoles
"THU"	Jueves
"FRI"	Viernes
"SAT"	Sábado
"SUN"	Domingo

Si el indicativo de llamada de la estación es WGSS, TUE, 03-25-14 02:15

La información que se desplegará en el LCD dirá:

" WGSS TUE 03-25-2014 02 :15" (formato RBDS, para Norteamérica)

" TUE 03-25-2014 02 :15" (formato RBDS, para Norteamérica)

NOTA: si no hay indicativo de llamada, se mostrará el CÓDIGO PI de la estación actual

SINTONIZACIÓN DE SSB (BANDA ÚNICA LATERAL)

La SSB permite escuchar comunicaciones en dos sentidos en onda corta mediante el modo de banda lateral única como es el caso de la radio de afición, el alfabeto Morse, las transmisiones de faxes meteorológicos y otras señales a menudo conocidas como señales de 'utilidad'. Internet y su propia biblioteca local son grandes recursos para aprender más.

Para experimentar con SSB, encienda la ELITE EXECUTIVE y sitúese cerca de una ventana, si usted se encuentra en un edificio con más pisos por encima suyo.

1. Sintonice la frecuencia aficionada de 20 metros, presionando 14150 KHz en el teclado numérico seguido del botón AM para acceder.
2. Presione rápidamente el botón SYNC/SSB/RDS dos veces para enciender el circuito SSB, lo que quiere decir que no debe seleccionar SYNC. Observará que SSB aparece en pantalla y luego aparece "SSB-USB" o "SSB-LSB";
3. Una vez más, presione rápidamente el botón U/LSB/RDS MODE para cambiar entre USB y LSB.

SSB-USB: banda lateral superior

SSB-LSB: banda lateral inferior

4. Sintonización fina de SSB: presione rápidamente la perilla de sintonización para seleccionar la velocidad de sintonización en RÁPIDO/LENTO/FINO-XX (-99~+99)/PARAR, luego seleccione FINE-XX, que aparece en la pantalla para ingresar al modo de sintonización fina SSB. Gire la perilla de sintonización para establecerla en la mejor posición. Coloque el interruptor de sensibilidad, del lado izquierdo de la radio, a la posición DX. Extienda totalmente la antena y mueva lentamente la perilla sintonizadora de 14150 a 14350 KHz, en busca de algo que suene como una voz humana.
5. Presione rápidamente el botón SYNC/SSB/RDS, cuando haya terminado, para apagar la SSB y regresar al estado normal de recepción.

USO DEL DETECTOR SINCRÓNICO

El detector sincrónico puede utilizarse al escuchar AM y emisoras de difusión de onda corta. Puede ayudar a minimizar la interferencia y mejorar la calidad de la señal al escuchar una estación, encienda la ELITE EXECUTIVE, seleccione una estación AM o de OC, presione rápidamente el botón SYNC/SSB/RDS para ingresar al modo SYNC, aparecerá "SYNC" en la pantalla. Luego se mostrará "SYNC_LSB" o "SYNC_USB", la función del detector sincrónico está activa, una vez más presione rápidamente el botón U/LSB/RDS MODE para cambiar entre USB y LSB. Presione rápidamente este botón de nuevo para apagar la función SYNC y regresar a la recepción normal.

Apague el detector sincrónico mientras sintoniza estaciones o cuando no sea necesario. El uso del botón Wide/Narrow puede ser útil. La utilización del detector sincrónico no siempre minimiza la interferencia o mejora la señal.

Apague el detector sincrónico mientras sintoniza estaciones o cuando no sea necesario. El uso del botón Wide/Narrow puede ser útil. La utilización del detector sincrónico no siempre minimiza la interferencia o mejora la señal.

USO DEL INTERRUPTOR DE DX/LOCAL

El interruptor de DX/LOCAL (panel del lateral inferior) ajusta la sensibilidad. Use DX (abajo) como configuración por defecto para una sensibilidad máxima en las señales. Si las emisoras con mucha señal o las señales de SSB parecen distorsionadas, use Local (arriba). Si sintoniza en una estación con poca señal, use DX.

TOMA DE ENTRADA DE CC

Enchúfe el toma de entrada en el toma de entrada de CC para conectar el adaptador CA externo al suministro de energía de la ELITE EXECUTIVE según la polaridad, el ícono "⚡" aparecerá en la pantalla.

Nota: La energía de CA puede experimentar interferencias con la recepción de AM (OM), por lo tanto, puede ser mejor escuchar la ELITE EXECUTIVE utilizando baterías y desconectar el adaptador CA externo para obtener la mejor recepción.

CARGA DE BATERÍAS NI-MH EN LA ELITE EXECUTIVE

Con su adaptador/cargador de corriente alterna que viene incluido, la ELITE EXECUTIVE recarga internamente 4 baterías recargables Ni-MH (no incluidas).

Para cargar las baterías:

- 1.) Conecte el adaptador/cargador de corriente alterna, aparecerá el ícono ⚡ en el LCD;
 - 2.) Con la ELITE EXECUTIVE apagada, instale 4 baterías Ni-MH y conecte el adaptador de CA.
 - 3.) Presione y mantenga el botón F7 hasta que aparezca en pantalla CHARGE XX.
 4. Use la perilla de sintonización para seleccionar el tiempo de carga en horas (1-36) basado en la capacidad mAH de sus baterías, CHARGE 00 indica que no está cargando. En general, 11 horas para una capacidad de 1100 mAH; 23 horas para una de 2300 mAH, etc.
 5. Presione rápidamente el botón PAGE/TIME cuando termine, cuando comienza la carga, se despliega el ícono , que quiere decir que ha comenzado la carga. Si la carga de la batería termina o el tiempo de carga ha terminado, la carga se ha completado.
- Advertencia: No intente cargar baterías no recargables para evitar explosiones.

CONECTOR DE LÍNEA DE ENTRADA/SALIDA

Este enchufe brinda una fuente de entrada/salida de nivel de audio fijo, estándar para conectar de manera segura el audio de la ELITE EXECUTIVE al conector de línea de entrada de un sistema de estéreo o una grabadora, o para reproducir un dispositivo de audio, como un MP3, mediante la ELITE EXECUTIVE.

1. Para conectar una fuente de línea de entrada a la ELITE EXECUTIVE, apáguela, añada un cable de estéreo doble de 1/8 pulgadas (3.5 mm) al conector de LÍNEA de entrada/salida de la ELITE EXECUTIVE y a la salida del otro sistema. Presione el

botón TZ/LINE IN y aparecerá "LINE IN" en el LCD, lo que indica que LINE IN está activado. Presione este botón nuevamente para apagar la función LINE IN

2. Para conectar la salida de audio de la ELITE EXECUTIVE a otro dispositivo, enciéndala, enchufe un cable de estéreo de 1/8 pulgadas (3.5 mm) al conector de línea de entrada/salida de la ELITE EXECUTIVE y al conector de línea de ENTRADA de otro dispositivo. Siga las instrucciones de línea de entrada/salida de su dispositivo externo.

Nota: Cuando el cable está enchufado al conector de línea de entrada/salida no tendrá efecto en el funcionamiento del altavoz interno. El altavoz interno aun reproducirá audio de fondo. También tenga en cuenta que la línea de entrada es una salida de amplitud fija que no se puede controlar desde la perilla de volumen.

TOMA DE AURICULARES 3.5MM

El uso del toma de auriculares de la ELITE EXECUTIVE es exclusivo y compartido con el altavoz interno. Cuando los auriculares están enchufados al toma de auriculares, el altavoz interno se silenciará. El volumen de la señal del toma de auriculares se puede ajustar utilizando la perilla de volumen.

CONTROL DEL VOLUMEN

Gire la perilla de volumen hacia adelante o hacia atrás para obtener el volumen deseado.

CONECTOR DE ANTENA EXTERNA

El conector de la antena externa se utiliza para conectar la ELITE EXECUTIVE a las antenas de onda corta de rendimiento avanzado, utilizando un cable coaxial de 50 o 75 ohm, cuando el usuario escucha una banda FM/OC/AÉREA.

Advertencia: No utilice la antena externa durante tormentas eléctricas para evitar la caída de rayos.

¿NECESITA AYUDA? CONTÁCTENOS.

Etón Corporation

1015 Corporation Way, Palo Alto, CA 94303, Estados Unidos

1-800-872-2228 (Estados Unidos)

1-800-637-1648 (Canadá)

650-903-3866 (En todo el mundo)

M-F, 8:00 A.M. - 4:30 P.M., hora estándar del pacífico

<https://etoncorp.com/pages/contact-us>.

ADVERTENCIA

- No esponga el dispositivo a lluvia o humedad.
- No lo sumerja o esponga al agua por periodos prolongados.
- Protéjalo de los altos niveles de humedad y lluvia.
- Debe funcionar solo dentro del rango de temperaturas especificado (0 °C a 40 °C).
- Desenchúfelo inmediatamente si se ha derramado líquido o algún objeto ha caído sobre el aparato.
- Límpielo solo con un paño seco. No use detergente o solventes químicos, ya que esto podría dañar el acabado.
- No le quite la tapa o cobertor trasero.
- Debe ser reparado solo por personal de servicio calificado.

MEDIO AMBIENTE



Eliminación

Según la Directiva Europea 2002/96/CE, todos los productos eléctricos y electrónicos se deben recolectar por separado mediante un sistema local de recolección.

Actúe de acuerdo con sus reglas locales y no elimine los productos viejos junto con el desecho habitual del hogar.

Elimine todos los tipos de baterías según las reglas y/o normas de su gobierno, estado o localidad. Si no está seguro, llame a la autoridad local adecuada para averiguar cómo eliminar los desechos de manera responsable y así ayudar a proteger el medio ambiente.

REGISTRO DE GARANTÍA

Para asegurar la cobertura completa de la garantía o actualizaciones de productos, debe completar la registración de su producto lo antes posible luego de la compra o de obtener la factura.

Diríjase a

<https://etnecorp.com/pages/contact-us> para registrar el producto.

GARANTÍA LIMITADA

Conserve el comprobante de pago o recibo. Puede ver la información de la Garantía Limitada en en la sección Support (Asistencia).

SERVICIO DE REPARACIÓN DEL PRODUCTO

Para recibir el servicio de reparación de su producto, recomendamos que primeramente se contacte con un representante de atención al 800-872-2228 Estados Unidos, 800-637-1648 Canadá o (650) 903-3866 para determinar el problema y obtener un diagnóstico. Si se precisa de otro servicio, el personal técnico brindará instrucciones sobre cómo proseguir, basadas en si la radio está bajo garantía o precisa de un servicio no cubierto por la garantía.

GARANTÍA

Si el producto continúa bajo la cobertura de la garantía y el representante de atención de Etón determina que se precisa el servicio de garantía, se emitirá una autorización de devolución e instrucciones para el envío a un taller de reparación autorizado por la garantía. No envíe la radio sin obtener un número de devolución autorizado.

SIN GARANTÍA

Si el producto no está cubierto por la garantía y debe ser reparado, nuestro personal técnico lo derivará al taller de reparación más cercano apto para realizar la reparación.

Para acceder al servicio de reparación fuera de Norteamérica, tome como referencia la información del distribuidor incluida al momento de la compra o cuando haya obtenido la factura.



Eton Corporation

Corporate Headquarters
1015 Corporation Way
Palo Alto, California 94303 USA
tel +1 650-903-3866
tel +1 800-872-2228
fax +1 650-903-3867

www.etoncorp.com

Designed by Eton Corporation and assembled in China. © Copyright 2019 Eton Corporation. All rights reserved. v032019