



Product Manual | Manuel du Produit | Manual del Producto



CFBASINKIT12 - 73849 | CFBASINKIT24 - 73850
CFBASINKIT36 - 73851

1.330.274.8317

www.ATLANTIC-OASE.com

Introduction

Thank you for selecting the Atlantic Formal Spillway Basin Kit. Before using this Kit please take a moment to review this manual. This Kit contains everything you need to power and plumb an Atlantic Formal Spillways installation.

Installation

Begin by preparing the subgrade where the basin and block will sit. The surface should be level and compacted to block manufacturers' specifications to avoid future settling. Because it will be easier to plumb the basin before setting block around it, we recommend plumbing the basin first.

Start by installing the Auto Fill valve (if desired) at the drill point marked on the outside wall of the pump chamber and install according to the included manual. Connect your water supply hose to the Auto Fill. You will run the Auto Fill hose through the plumbing channel on the bottom of the basin to the right of the pump chamber.

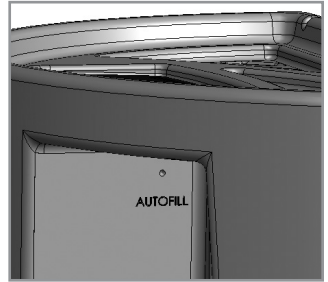

Cut a 6½" piece of the included Flexible PVC, then feed the rest of the 1½" Flexible PVC into the left side plumbing channel below the bulkhead fitting. Double check the bulkhead fitting is tight and note the bulkhead fitting has reverse threads. Install the single union valve on the inside of the chamber.

Thread the male adapter onto the pump, then glue the male adapter to the Street 90 using the included PVC glue. Then glue the pipe stub between the Street 90 and the valve.

In the plumbing recess outside the pump chamber, install the 1½" threaded Street 90 to the bulkhead fitting with included thread seal tape. Glue the 6½" piece of Flexible PVC to the threaded Street 90. Glue the 1½" Soc x Soc 90 to the end of the Flexible PVC under the basin, then glue the elbow to the 6½" piece of Flexible PVC. The other end of the Flexible PVC will be attached to the spillway to complete the installation after the wall is built.

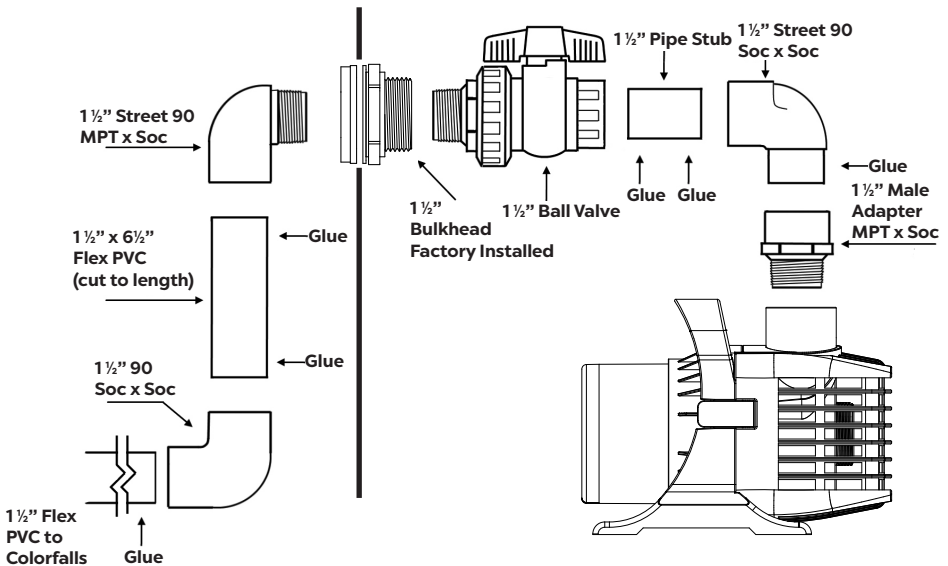

Note: be sure not to permanently cement the stones above the spillway in place (Layer 9). Use caulk over the spillway instead of concrete or construction adhesive to allow for future maintenance.

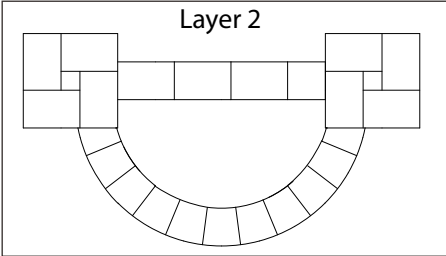
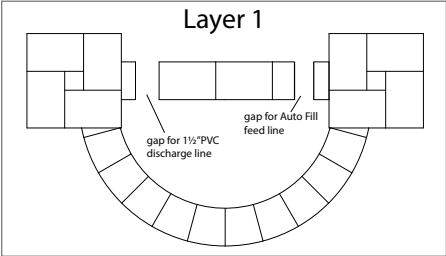

Set the plumbed basin in position with the 1/2" Flexible PVC and optional Auto Fill supply line feeding out the back of the basin through the notches. Set the bottom course of wall stones along the back of the basin leaving a space for the 1/2" flexible PVC and water source hose for the Auto Fill (if needed). Continue with a layer of stone around the front of the basin (Layer 1).

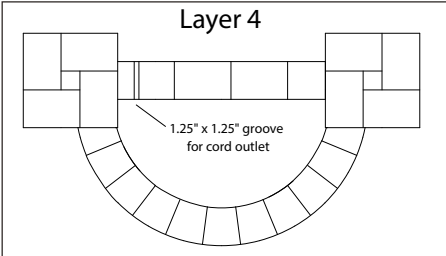
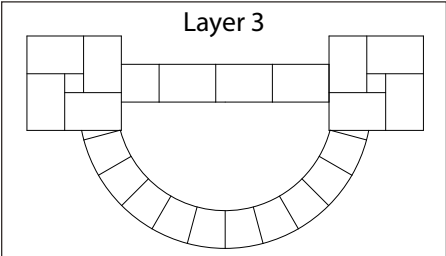

Continue setting stones until the walls of the basin have been completely covered (Layers 2-3). Leave a 1 1/4" x 1 1/4" hole for the the pump cord and thread the cord through. (Layer 4).

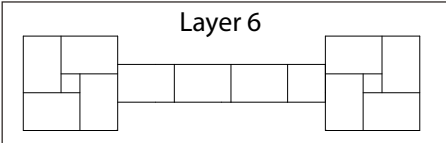
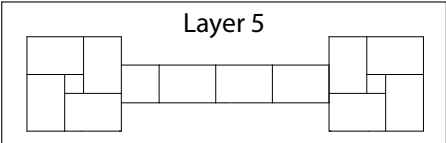

Continue building the back wall up (Layer 5-6).

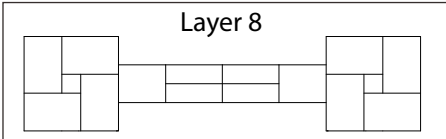
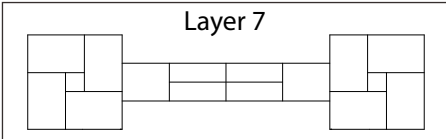

The next levels will accept the spillway option chosen. Colorfalls and Color Changing Colorfalls will need notches prepared to accept the base of the Colorfalls and the lip. Stainless Steel and Copper Finish Spillways replace 4-inch high block; leave out one 12-inch block for the 12-inch Spillway, 2 for the 24-inch Spillway, etc (Layers 7-9). Refer to spillway instructions for details.

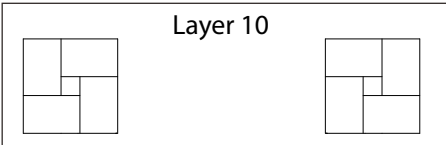
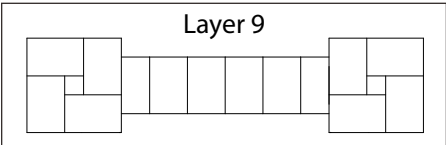

Finish the columns to the height desired (Layer 10). Cap the spillways with the final course of stone.

Final Assembly

Install the Matala mat into the vertical slot behind the pump inside the pump chamber. Fill the basin with fresh water and plug the pump in. Adjust the flow to the spillway using the ball valve in the pump chamber as desired. Turn off the pump. Place the pump access panel over the pump chamber and then install the Splash Mat on top of the basin. Install decorative gravel as desired to cover the top of the basin. Turn the pump back on and adjust the decorative gravel to minimize splash.

Maintenance

The Splash Mat on top of the basin and Matala mat inside the pump chamber require periodic maintenance. Remove and rinse the mats with water as needed and replace.

Winterizing

Remove any decorative gravel, Splash Ring, and/or Splash Mat from the top of the basin. Remove the pump access panel. Using a shop-vac lower the water level below outlet plumbing line. Loosen the union fitting and remove the pump and valve assembly from the pump chamber. Do not lose the o-ring. Unscrew the ball valve assembly from the pump. Clean and store the pump indoors for the winter. Use a wet/dry vacuum to remove as much water as possible from the plumbing. Turn the handle of the ball valve to the closed position and reinstall the ball valve assembly. The closed ball valve will prevent water from re-entering the plumbing.

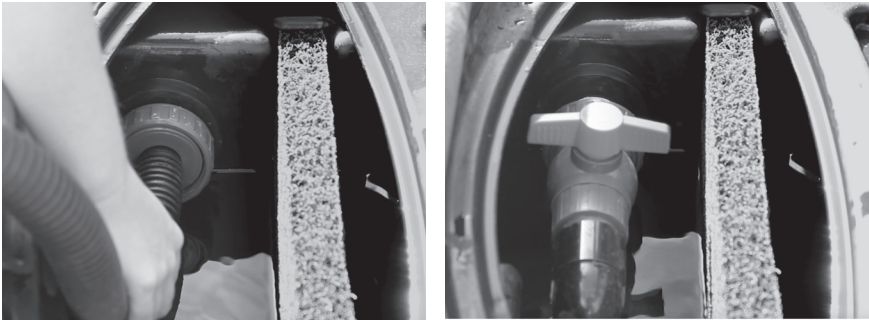

Warranty

All Atlantic Formal Spillway Basins carry a limited lifetime warranty. This warranty is extended solely to the original purchaser commencing from the date of original purchase receipt. A misused or abused product voids this warranty.

Formal Spillway Basin Components (Plumbing, Splash Mat, Matala Mat and Auto Fill) included in this Kit carry a one-year warranty.

The TT-Series Pumps included in the Kit carry a 3-year Limited Warranty. Please see the TT-Series Manual for more information.

This warranty excludes labor/cost of labor for removal or installation of any product.

Warranty Claims

In case of warranty claims, the complete product should be returned to the place of purchase accompanied by original receipt.

Introduction

Nous vous remercions d'avoir choisi l'ensemble de bassin de déversoir formel Atlantic. Veuillez prendre le temps d'examiner ce manuel avant d'utiliser l'ensemble. Cet ensemble contient tout ce dont vous avez besoin pour alimenter et raccorder les déversoirs formels Atlantic.

Installation

Commencez par préparer la plate-forme où le bassin et le bloc seront assis. La surface doit être nivelée et compactée conformément aux spécifications du fabricant afin d'éviter tout tassement futur. Comme il sera plus facile de raccorder le bassin avant de placer le bloc autour de celui-ci, nous recommandons de raccorder le bassin en premier.

Commencez par installer la vanne de remplissage automatique (si nécessaire) au point de perçage marqué sur la paroi extérieure de la chambre de pompe et installez-la conformément au manuel fourni. Connectez votre tuyau d'alimentation en eau au remplissage automatique. Vous devez faire passer le tuyau de remplissage automatique à travers le canal de tuyauterie sur le fond du bassin à la droite de la chambre de la pompe.

Coupez un morceau de 6 1/2"/165mm du PVC flexible inclus, puis introduisez le reste du PVC flexible de 1/2" dans le canal de tuyauterie du côté gauche, sous le raccord de cloison. Vérifiez à nouveau que le raccord de cloison est étanche et notez que le raccord de cloison comporte des filetages inversés. Installez la vanne d'union unique à l'intérieur de la chambre.

Enfilez l'adaptateur mâle sur la pompe, puis collez l'adaptateur mâle sur le Street 90 en utilisant la colle à PVC incluse. Ensuite, collez le tronçon de tuyau entre le Street 90 et la vanne.

Dans le renforcement de la tuyauterie à l'extérieur de la chambre de la pompe, installez le Street 90 fileté de 1/2" sur le raccord de cloison avec le ruban d'étanchéité à filetage inclus. Collez le morceau de PVC souple de 6 1/2"/165mm sur le Street 90 fileté. Collez le Soc x Soc 90 de 1/2" à l'extrémité du PVC flexible sous le bassin, puis collez le coude au morceau de PVC flexible de 6 1/2"/165mm. L'autre extrémité du PVC flexible sera fixée au déversoir pour terminer l'installation après la construction du mur.

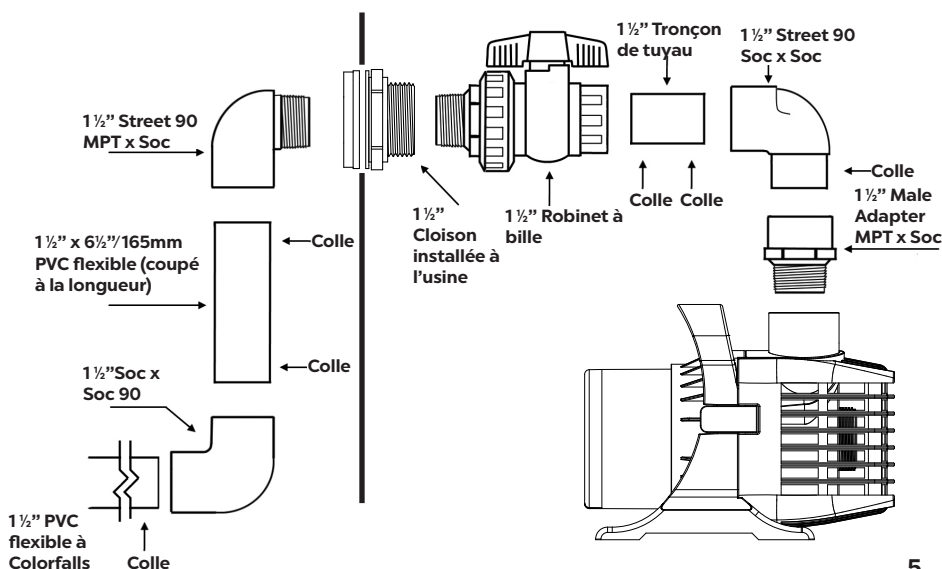

Remarque : assurez-vous de ne pas coller de façon permanente les pierres au-dessus du déversoir (couche 9). Utilisez un produit de calfeutrage sur le déversoir plutôt que du béton ou de l'adhésif de construction pour permettre l'entretien futur.

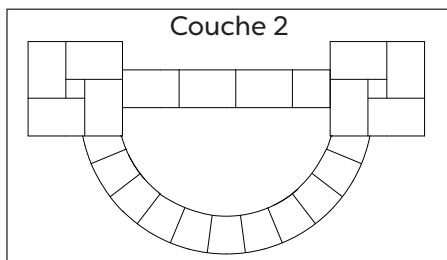
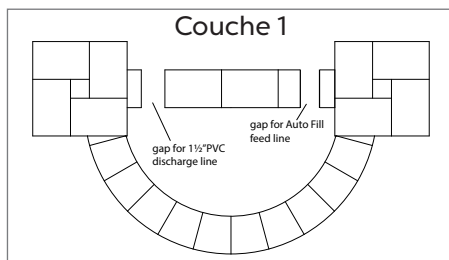

Posez le bassin raccordé en position avec le PVC flexible de 1/2" et la ligne d'alimentation de remplissage automatique optionnelle alimentant l'arrière du bassin à travers les encoches. Posez la ligne inférieure de pierres de mur le long de l'arrière du bassin en laissant un espace pour le PVC flexible de 1/2" et le tuyau de source d'eau pour le remplissage automatique (si nécessaire). Continuez avec une couche de pierres autour de l'avant du bassin (couche 1).

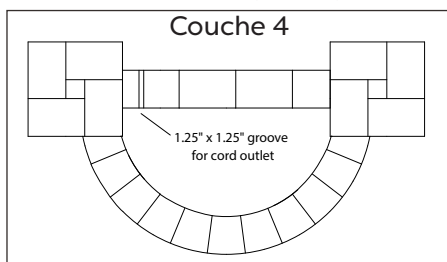
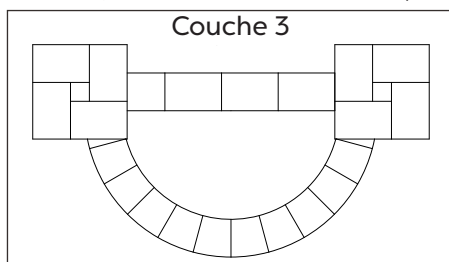

Continuez à poser les pierres jusqu'à ce que les parois du bassin soient complètement couvertes (couches 2-3). Laissez un trou de 1/4" x 1/4"/32 x 32mm pour le cordon de la pompe et faites passer le cordon (couche 4).

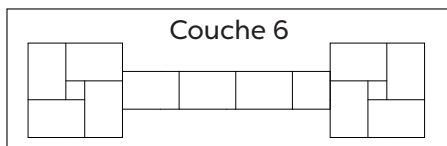
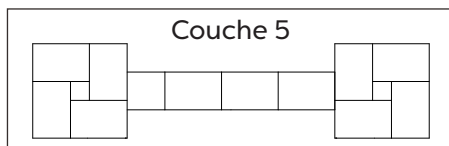

Continuez à construire le mur du fond (couches 5-6).

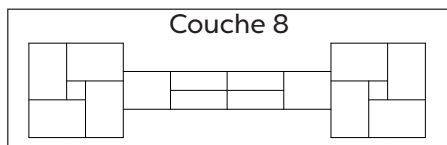
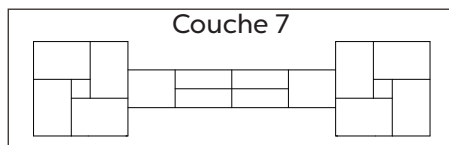

Les niveaux suivants accueilleront l'option de déversoir choisie. Colorfalls et Colorfalls à changements de couleur aura besoin d'encoches prêtes à accueillir la base du Colorfalls et le bec. Les déversoirs en acier inoxydable et en cuivre remplacent les blocs de 4"/102mm; laissez un bloc de 12"/305mm pour le déversoir de 12"/305mm, deux pour le déversoir de 24"/610mm, etc. (couches 7-9). Veuillez consulter les instructions du déversoir pour plus de détails.

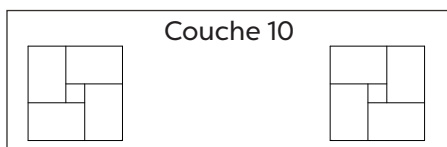
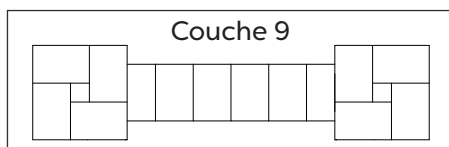

Terminez les colonnes à la hauteur désirée (couche 10). Obturez les déversoirs avec la dernière ligne de pierres.

Assemblage final

Installez le tapis Matala dans la fente verticale derrière la pompe, à l'intérieur de la chambre de la pompe. Remplissez le bassin avec de l'eau fraîche et branchez la pompe. Réglez le débit au niveau souhaité au déversoir en utilisant le robinet à bille dans la chambre de la pompe. Éteignez la pompe. Placez le panneau d'accès de la pompe sur la chambre de la pompe, puis installez le tapis de déversement sur le dessus du bassin. Installez le gravier décoratif comme désiré pour couvrir le dessus du bassin. Remettez la pompe en marche et ajustez le gravier décoratif pour minimiser les éclaboussures.

Entretien

Le tapis de déversement sur le dessus du bassin et le tapis Matala à l'intérieur de la chambre de pompe nécessitent un entretien périodique. Retirez et rincez les tapis avec de l'eau, si nécessaire, et replacez-les.

Préparation à l'hivernage

Retirez le gravier décoratif, l'anneau de déversement ou le tapis de déversement du haut du bassin. Retirez le panneau d'accès à la pompe. À l'aide d'un aspirateur industriel eaux et poussières, réduisez le niveau d'eau sous la ligne de tuyauterie. Desserrez le raccord d'union et retirez l'ensemble pompe et vanne de la chambre de pompe. Ne perdez pas le joint torique. Dévissez l'assemblage du robinet à bille de la pompe. Nettoyez et rangez la pompe à l'intérieur pour l'hiver. Utilisez un aspirateur industriel eaux et poussières pour enlever autant d'eau que possible de la tuyauterie. Tournez la poignée du robinet à bille en position fermée et réinstallez l'ensemble du robinet à bille. Le robinet à bille fermé empêche l'eau de pénétrer à nouveau dans la tuyauterie.

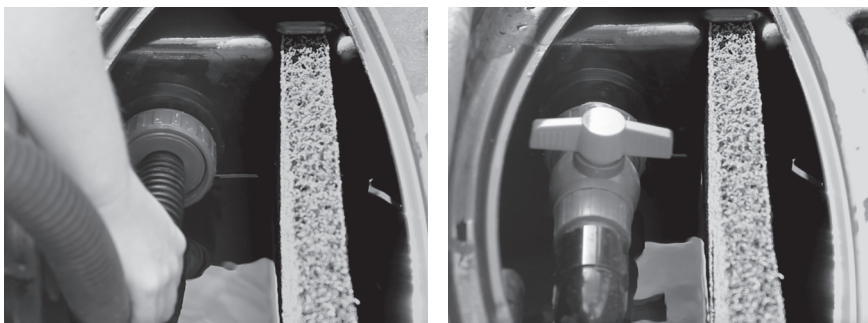

Garantie

Tous les bassins déversoirs formels Atlantic sont assortis d'une garantie à vie limitée. Cette garantie est offerte uniquement à l'acheteur initial à compter de la date inscrite sur le reçu d'achat initial. Le mauvais usage ou l'usage abusif du produit annule cette garantie.

Les composants du bassin déversoir formel (raccords, tapis de déversement, matelas Matala et remplissage automatique) inclus dans cet ensemble sont couverts par une garantie d'un an.

Les pompes de la série TT incluses dans l'ensemble comportent une garantie limitée de 3 ans. Veuillez consulter le manuel de la série TT pour plus d'informations.

Cette garantie exclut les coûts de main-d'oeuvre pour le démontage et l'installation de tout produit.

Demandes d'application de la garantie

Pour toute réclamation au titre de la garantie, la pompe doit être rapportée sur le lieu d'achat avec la preuve d'achat originale.

Introducción

Gracias por elegir el kit para cuenca con salida de agua formal de Atlantic. Antes de usar este kit, tómese un momento para leer este manual. El kit contiene todo lo necesario para instalar y activar las salidas de agua formales de Atlantic.

Instalación

Para comenzar, prepare la subrasante donde se asentarán la cuenca y el bloque. La superficie debe estar nivelada y compactada de acuerdo a las especificaciones del fabricante del bloque para evitar futuras decantaciones. Recomendamos que en primer lugar haga las conexiones de las tuberías en la cuenca ya que será más fácil hacerlo antes de colocar el bloque alrededor de la cuenca.

Comience instalando la válvula de llenado automático (si lo desea) en el punto de perforación marcado en la pared exterior de la cámara de la bomba y haga la instalación de acuerdo a las indicaciones del manual que se adjunta. Conecte la manguera de suministro de agua al dispositivo de llenado automático. Haga funcionar la manguera del dispositivo de llenado automático a través del canal de las tuberías en la parte inferior de la cuenca a la derecha de la cámara de la bomba.

Corte un trozo de 6½"/165mm del tubo de PVC flexible incluido y coloque el resto del tubo de PVC flexible de 1½" en el canal de las tuberías del lado izquierdo debajo del accesorio de mampara. Verifique atentamente que el accesorio de mampara esté bien ajustado y tenga en cuenta que dicho accesorio tiene roscas inversas. Instale la válvula de unión única en la parte interna de la cámara.



Enrosque el adaptador macho a la bomba, luego pegue el adaptador macho al codo Street 90 con el pegamento para PVC incluido. Luego pegue la pieza de tubo entre el codo Street 90 y la válvula.

En el empotrado de las tuberías fuera de la cámara de la bomba, instale el codo Street 90 roscado de 1½" al accesorio de mampara con la cinta selladora de roscas incluida. Pegue la pieza de 6½"/165mm del tubo de PVC flexible al codo Street 90 roscado. Pegue el codo Soc x Soc 90 de 1½" al final del tubo de PVC flexible bajo la cuenca, luego pegue el codo a la pieza de 6½"/165mm del tubo de PVC flexible. El otro extremo del tubo de PVC flexible se conectará a la salida de agua para completar la instalación después de que se construya la pared.

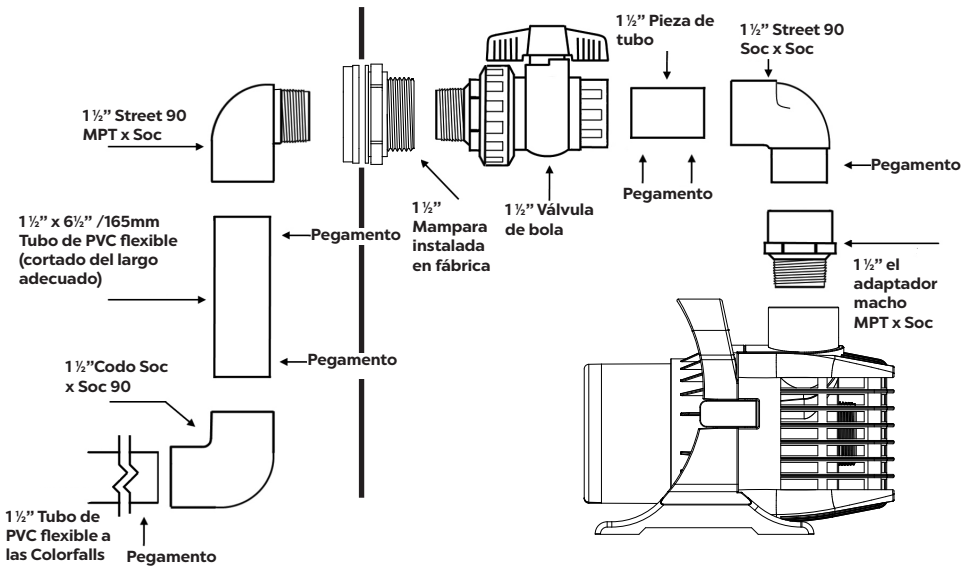

Nota: Asegúrese de no cementar de forma permanente las piedras sobre la salida de agua para mantenerlas en su lugar (capa 9). Coloque masilla en la salida de agua en lugar de hormigón o adhesivo para construcción a fin de facilitar el futuro mantenimiento.

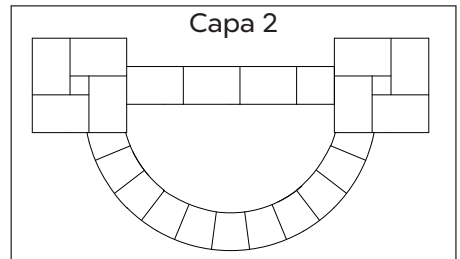
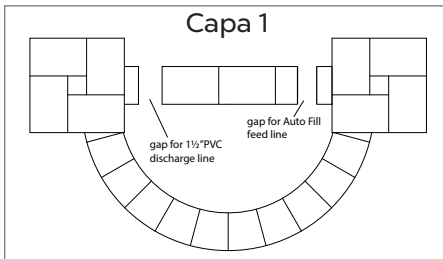

Coloque la cuenca con las tuberías instaladas en su lugar con el tubo de PVC flexible de 1/2" y una línea de suministro de llenado automático opcional que alimente la parte posterior de la cuenca mediante muescas. Coloque la hilera inferior de piedras de la pared a lo largo de la parte posterior de la cuenca dejando un espacio para el tubo de PVC flexible de 1/2" y la manguera de la fuente de agua para el llenado automático (si es necesario). Continúe colocando una capa de piedras alrededor de la parte delantera de la cuenca (capa 1).

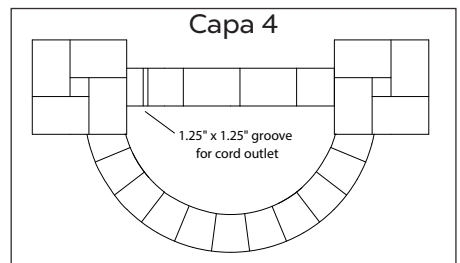
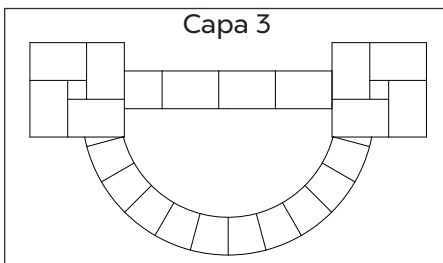

Continúe colocando piedras hasta que las paredes de la cuenca estén cubiertas completamente (capas 2 y 3). Deje un orificio de 1/4" x 1/4" / 31mm x 31mm para el cable de la bomba y pase el cable (capa 4).

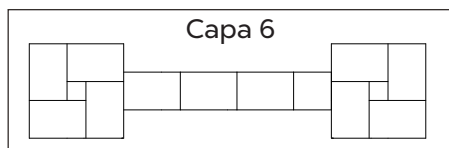
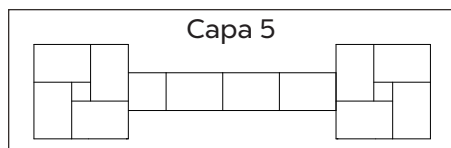

Continúe construyendo la pared posterior (capas 5 y 6).

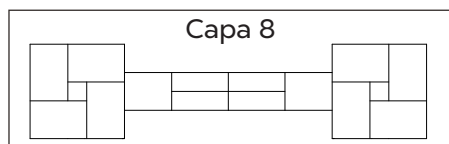
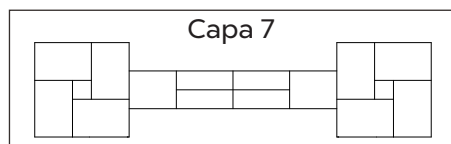

Los niveles siguientes aceptarán la opción de salida de agua elegida. Para cascadas de colores y las cascadas con cambios de colores será necesario preparar muescas para aceptar la base de las cascadas de colores y el borde. Las salidas de agua con acabado de acero inoxidable y de cobre reemplazan un bloque de 4"/102mm; deje un bloque de 12"/305mm para la salida de agua de 12"/305mm, dos para la salida de agua de 24"/610mm, etc. (capas 7 a 9). Para obtener detalles, consulte las instrucciones de la salida de agua.

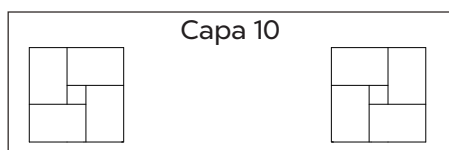
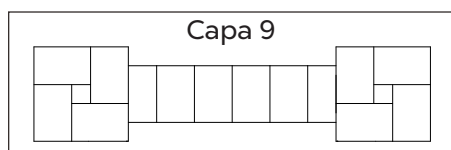

Termine las columnas hasta la altura deseada (capa 10). Tape las salidas de agua con la hilera final de piedras.

Montaje final

Instale la estera Matala en la ranura vertical detrás de la bomba dentro de la cámara de la bomba. Llene la cuenca con agua dulce y conecte la bomba. Ajuste el flujo a la salida de agua con la válvula de bola de la cámara de la bomba, si es necesario. Apague la bomba. Coloque el panel de acceso a la bomba sobre la cámara de la bomba y luego instale la estera para salpicaduras de la parte superior de la cuenca. Instale la grava decorativa como desee para cubrir la parte superior de la cuenca. Vuelva a encender la bomba y ajuste la grava decorativa para minimizar las salpicaduras.

Mantenimiento

La estera para salpicaduras de la parte superior de la cuenca y la estera Matala dentro de la cámara de la bomba requieren un mantenimiento periódico. Retire y lave las esteras con agua si es necesario y vuelva a colocarlas.

Acondicionamiento para el invierno

Retire la grava decorativa, el anillo para salpicaduras o la estera para salpicaduras de la parte superior de la cuenca. Retire el panel de acceso de la bomba. Con una aspiradora, reduzca el nivel de agua por debajo de la línea de salida de las tuberías. Afloje el accesorio para unión y retire la bomba y el conjunto de la bomba de la cámara de la bomba. No pierda la junta tórica. Destornille el conjunto de la válvula de bola y retírelo de la bomba. Limpie y guarde la bomba en el interior durante el invierno. Use una aspiradora de materiales líquidos/secos para retirar la mayor cantidad de agua posible de las tuberías. Gire la manija de la válvula de bola a la posición cerrada y vuelva a instalar el conjunto de la válvula de bola. La válvula de bola cerrada impedirá que el agua vuelva a ingresar a las tuberías.

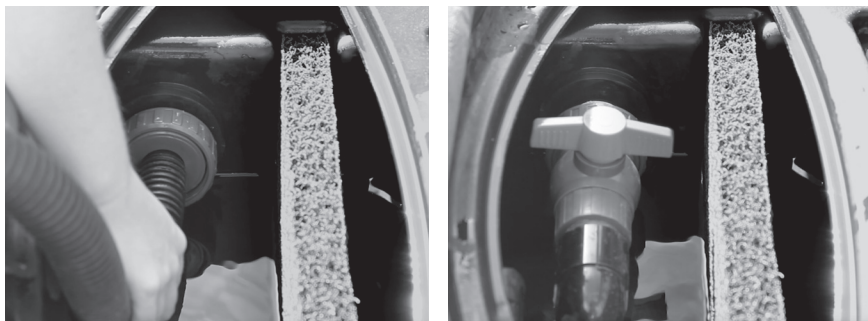

Garantía

Todas las cuencas con salida de agua formal de Atlantic tienen una garantía limitada de por vida. Esta garantía se extiende exclusivamente al comprador original a partir de la fecha del recibo de compra original. El uso indebido o el maltrato del producto anulan esta garantía.

Los componentes de la cuenca con salida de agua formal (tuberías, estera para salpicaduras, estera Matala y dispositivo de llenado automático) incluidos en este kit tienen una garantía de un año.

Las bombas de la serie TT incluidas en el kit tienen una garantía limitada de 3 años. Si desea obtener más información, consulte el Manual de la serie TT.

Esta garantía excluye mano de obra / costo de mano de obra para la eliminación o instalación de cualquier producto.

Reclamaciones de garantía

En caso de reclamaciones de garantía, la bomba debe regresarse al lugar en el que se la compró, acompañada por el recibo original.

