



POND POWERHEAD

Pond Powerhead
Item #91142



aquascapeinc.com



Thank you for choosing the Aquascape Pond Powerhead. At Aquascape, we connect people to water the way nature intended. Since 1991, we've been creating and field-testing water features in order to provide you with the most reliable products and best value in the water gardening industry.



TABLE OF CONTENTS	
Introduction	2
Contents	3
Safety Information	3
Specifications Chart	3
Instructions.....	4
Winter Application	5
General Maintenance	5
Troubleshooting	6
Replacement Parts	6
Warranty Information.....	6

Pond Powerhead

The Aquascape Pond Powerhead is designed to create water movement and eliminate stagnant areas in ponds and water gardens, providing circulation, surface agitation, and aeration. This standalone pump does not require any pipe or plumbing, simply set the Powerhead directly in the pond or disguise it into the pond using rocks or other materials. The energy-efficient, low-voltage motor can be powered by a standard outdoor, 12-volt transformer (not included). This instruction manual will guide you through proper installation as well as recommended maintenance procedures to ensure long-term effectiveness.

Contact Us

For more information about our company or products, please visit our website at aquascapeinc.com or call US (866) 877-6637 CAN (866) 766-3426.

Find us on:



facebook.com/aquascapeinc
youtube.com/aquascape4
pinterest.com/aquascapeinc
instagram.com/aquascape_inc/

Contents	
No.	Description
1.	Pond Powerhead

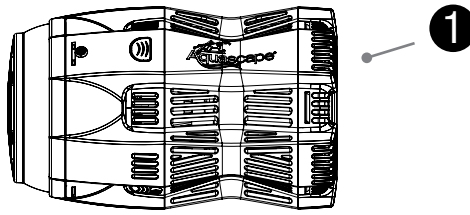

Safety Information



WARNING: Risk of electric shock – This pump has not been approved for use in swimming pool or marine areas.



WARNING: To provide continued protection against risk of electric shock, connect to properly grounded, ground fault circuit interrupter (GFCI) outlets only, using the following guidelines:

- (A) Have a qualified electrician install a properly grounded receptacle outlet, acceptable for outdoor use and protected from snow and rain.
- (B) Inspect cord before using.
- (C) Do not use extension cords.

- (D) Any wiring of pumps should be performed by a qualified electrician to ensure code compliance and user safety.
- (E) Unplug pump at receptacle outlet when not in use or before removal from pond.
- (F) To reduce risk of electrical shock, all wiring and junction connections should be made per local codes. Requirements may vary depending on usage and location.
- (G) The power cable should be protected at all times to avoid punctures, cuts, bruises and abrasions.
- (H) Never handle power cords with wet hands.
- (I) Do not remove cord. Do not connect conduit to pump.
- (J) Do not use power cable to lift pump.

- Always operate the pump fully submerged. Failure to do so may overheat the pump and cause it to fail, voiding the warranty.
- Use only in fully assembled state, paying particular attention to ensure that outer filter screen is attached to the pump. Failure to operate the pump without the filter screen will allow large debris to enter the pump and cause the pump to fail, voiding the warranty.
- Do not wear loose clothing that may become entangled in the propeller or other moving parts.
- Keep clear of suction and discharge openings. DO NOT insert fingers into pump with power connected.
- Do not pump hazardous materials or liquids, such as oil, saltwater or organic solvents.
- Do not block or restrict discharge.

- Products returned must be cleaned, sanitized, or decontaminated, as necessary, prior to shipment to ensure that employees will not be exposed to health hazards in handling said material. All applicable laws and regulations shall apply.



IMPORTANT: Aquascape, Inc. is not responsible for losses, injury, or death resulting from a failure to observe these safety precautions, misuse or abuse of pumps or equipment.

- The Pond Powerhead is a thermally protected, submersible pump for outdoor or indoor use and has been evaluated for use with water only.

Pond Powerhead Specs

Maximum Flow Rate (GPH)	Motor Type	Input Voltage	Input Frequency	Wattage	Amperage	Power Cord Length	Pump Dimensions
Approximately 2,000	Mag-Drive	12V	60Hz	40	3.33	25'	9.75"L x 5.75"W x 5.75"H

Instructions

- Carefully unpack the Pond Powerhead (Ex. 1).



- The Pond Powerhead does not require any pipe or plumbing, allowing for quick and easy installation in new or existing water features.
- Set the Pond Powerhead(s) in the desired location(s) in the pond or water garden (Ex. 2). Good installation locations include stagnant areas with low water movement or debris build-up.



- Each time the powerhead turns on it will provide a slight recoil. Therefore, we recommend setting the unit in a location where the back of the unit is against a surface which will prevent the pump from moving.
- If desired, the powerhead can be disguised into the pond using rocks or other landscape materials (Ex. 3).



NOTE: The powerhead will need to be accessed occasionally for maintenance. Do not make the unit inaccessible, allowing for access during maintenance procedures.

NOTE: When disguising the unit, provide space around the perimeter of the unit to avoid restriction of water intake.

- The integrated adjustable head allows for directional flow control once it is already in position (Ex. 4). Adjust the head to focus flow in the desired direction.

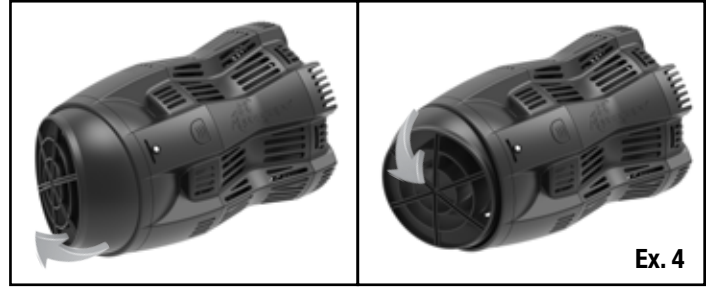

- Multiple units can be easily installed in a single system (Ex. 5).

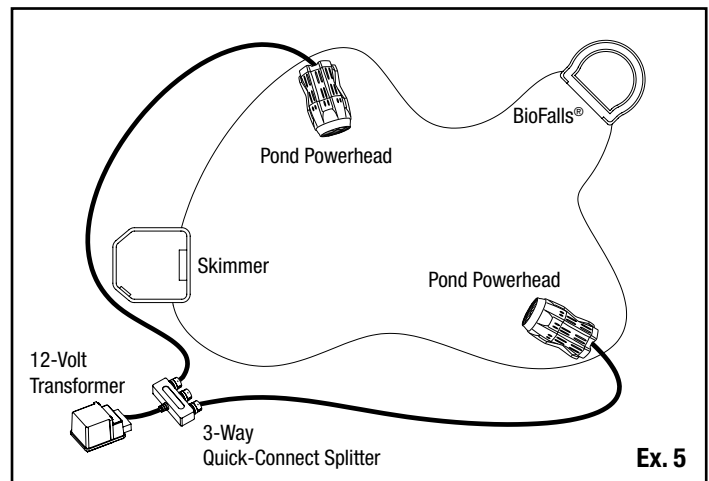

- Simply connect low-voltage cables using Aquascape Garden and Pond 3-Way or 6-Way Splitters (Ex. 6). A 25' Extension Cable and 5-Outlet Extension Cable are available, making wiring easier than ever with no splicing required (Ex. 6).

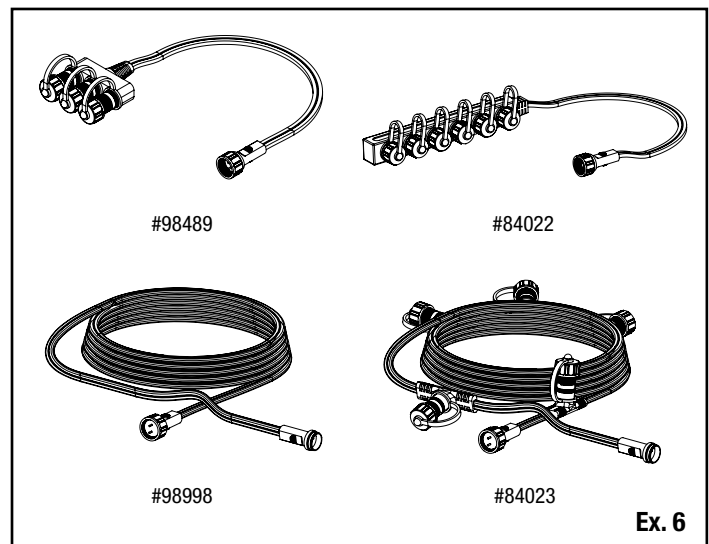

- The Pond Powerhead is rated for use between 8 and 14 volts without damaging the motor. When running longer cable lengths and/ or connecting multiple units, the Pond Powerhead may be susceptible to voltage drop, providing diminished flows. For installations susceptible to voltage drop, we recommend the use of a larger gauge cable (12 to 16-gauge), for extensions. The larger gauge cable will help to maintain the proper voltage for each motor.

- Plug the quick-connect fitting into a 12-Volt, outdoor-rated transformer or existing low-voltage system. The Pond Powerhead is designed to operate on a power source with a maximum operating range of 9V-15V. Operating the powerhead outside of this voltage range voids the product warranty (Ex.7).

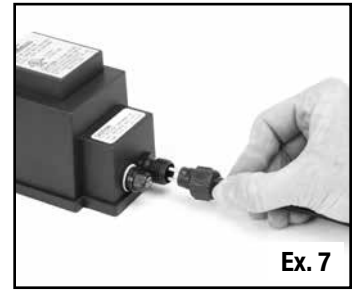

Ex. 7

Winter Application

- The Pond Powerhead makes it easy to winterize ponds, as the powerful flow of water positioned just below the surface of the pond will keep a hole open in the ice and ensure proper gas exchange to keep fish safe during cold winter months. The flat-bottomed design provides a sturdy base for quick and easy placement below the surface of the pond (Ex. 8). Bricks or stones can be used if needed to raise the Powerhead to the proper height.
- If running through winter conditions, check regularly to make sure it is functioning properly. Non-running powerheads positioned close to the surface where ice forms should be removed to prevent damage. When removing the powerhead for the winter, clean with fresh water and store the pump in a frost-free location.

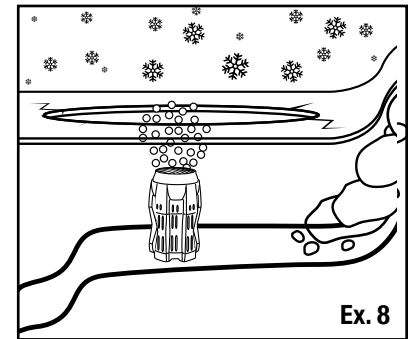

Ex. 8

General Maintenance

- Over time, depending on conditions, the powerhead may collect debris around the outside of the unit. Remove this debris from the outside of the unit to provide maximum water flow.
- Outer/Inner Cage Cleaning:
 - Remove the single screw located at the center of the unit (Ex. 9). Depress all three external tabs and gently lift upward to remove the front cage (Ex. 10).
 - Clean the exterior and interior of the cage to remove any existing debris or buildup. If needed, use Aquascape Pump Cleaner Maintenance Solution (#91143) to remove stubborn buildup.
- Propeller Cleaning:
 - Remove the water chamber cover by rotating it counter-clockwise and gently pulling (Ex. 11).
 - Remove the propeller by pulling gently.
 - Clean the propeller and internal pump body with Aquascape Pump Cleaner Maintenance Solution (#91143), using a sponge or soft-bristled brush.
 - When reinstalling the propeller, be sure to align the three tabs with the corresponding indentations before locking into place (Ex. 12).
 - When reinstalling the cage, be sure to align the screw with the proper external tab.

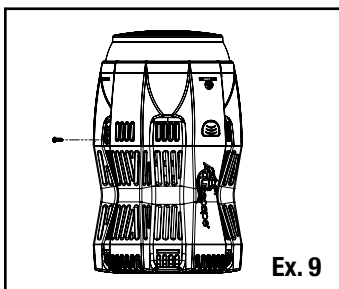

Ex. 9

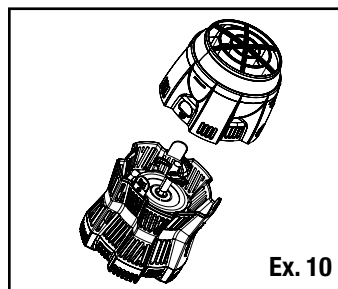

Ex. 10

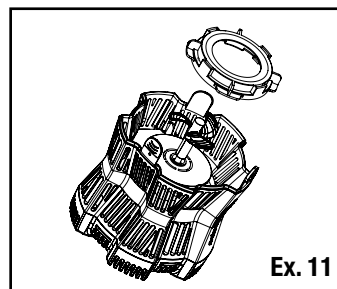

Ex. 11

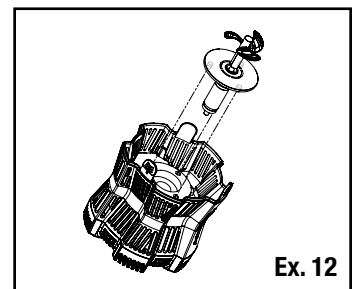

Ex. 12

Troubleshooting

- Reduced water flow
 - Remove any debris from the outside of the unit
 - Clean the propeller rotor assembly and internal pump body
 - Make sure the powerhead is receiving the correct voltage
 - Make sure the propeller blades are not worn or damaged
- Pump not working
 - Ground-fault circuit interrupter (GFCI) may have tripped
 - The pump is not receiving the correct voltage

Replacement Parts

Pond Powerhead Replacement Parts	
No.	Item number/description
1.	91146 – Pond Powerhead Replacement Cage Kit
2.	91145 – Pond Powerhead Replacement Propeller Kit

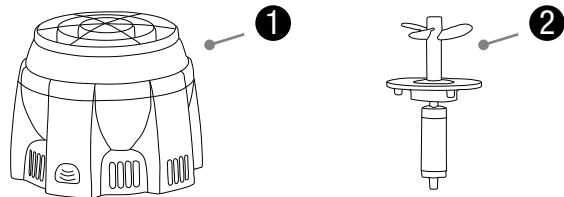

Warranty Information

3 YEAR WARRANTY

Aquascape warrants that the Pond Powerhead will be free of manufacturing defects for three years from date of purchase. Proof of purchase required. Warranty does not cover damage resulting from electrical supply problems, improper wiring, lightning, negligent handling, misapplication, misuse, or lack of reasonable maintenance or care.

Warranty does not cover parts subject to normal wear, such as impellers. This product should only be operated in fresh water, completely submerged, without corrosive chemicals like chlorine or bromine. If upon Aquascape's inspection, the powerhead shows evidence of a manufacturing defect, Aquascape's liability is limited, at Aquascape's option, to the repair of the defect, replacement of the defective product, or refund of the original purchase price.

The warranty excludes costs of labor, removal of product, shipping and expenses related to the installation and re-installation of the product. All products that include plumbing (tubing, pumps, check valves) need to be properly drained and winterized otherwise warranty is null and void. No liability for loss or damage of any nature or kind, whether arising out of or from the use of the product, whether defective or not defective, is assumed by Aquascape, Inc. or its affiliates. Aquascape shall not be liable for any incidental, consequential or other damages arising under any theory of law whatsoever.

For more information about our company or products, please visit our website at aquascapeinc.com or call us at US (866) 877-6637 CAN (866) 766-3426



POND POWERHEAD

Pond Powerhead
Référence #91142





ThaNous vous remercions d'avoir choisi le **Pond Powerhead Aquascape**. Chez Aquascape, nous connectons les gens à l'eau comme le veut la nature. Depuis 1991, nous créons et testons sur le terrain des caractéristiques d'eau afin de vous fournir les produits les plus fiables et le meilleur rapport qualité-prix dans l'industrie de l'eau.



TABLE DES MATIÈRES

Introduction	8
Contenu	9
Renseignements de sécurité	9
Tableau des caractéristiques	10
Instructions.....	10
Application pour l'hiver	11
Entretien général	11
Dépannage.....	12
Pièces de rechange	12
Informations sur la garantie	12

Pond Powerhead

L'Aquascape Pond Powerhead est conçue pour créer un déplacement d'eau et empêcher l'eau de stagner dans les bassins et les jardins aquatiques, favorisant ainsi la circulation de l'eau, son agitation en surface et son aération. Cette pompe autonome ne nécessite ni tuyau ni plomberie; placez-la simplement directement dans le bassin ou camouflez-la à l'aide de roches ou d'autres matériaux. Le moteur basse tension et économe en énergie peut être alimenté par un transformateur standard de 12 V pour l'extérieur (non inclus). Ce manuel d'instructions vous guidera pour poser de façon appropriée cette pompe et il vous fournira les procédures d'entretien recommandées pour assurer une efficacité de longue durée.

☎ Communiquez avec nous

Pour plus de renseignements sur notre entreprise ou nos produits, veuillez vous rendre sur notre site Web aquascapeinc.com ou appeler le (866) 877-6637 (aux É.-U.) ou le (866) 766-3426 (au Canada).

Rejoignez-nous sur :



facebook.com/aquascapeinc
youtube.com/aquascape4
pinterest.com/aquascapeinc
instagram.com/aquascape_inc/

Contenu	
N°	Description
1.	Pond Powerhead

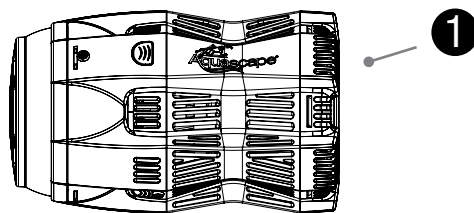

Renseignements de sécurité



MISE EN GARDE : risque de choc électrique – Cette pompe n'a pas été approuvée pour une utilisation en piscine ou en zones marines.



MISE EN GARDE : Afin d'assurer une protection continue contre le risque de décharge électrique, ne branchez le cordon qu'à une prise d'alimentation avec mise à la terre, en observant les directives suivantes :

- (A) Faites installer une prise de courant correctement mise à la terre convenant à une utilisation extérieure et protégée de la neige et de la pluie.
- (B) Inspectez le cordon d'alimentation avant l'utilisation.
- (C) Do not use extension cords.
- (D) Tout câblage relié à la pompe devrait être exécuté par un électricien qualifié pour être en conformité avec les normes et s'assurer de la sécurité de l'utilisateur.

- (E) Débranchez la pompe de la prise de courant lorsque vous ne vous en servez pas ou avant de la sortir du plan d'eau.
- (F) Pour réduire le risque de décharge électrique, tout le câblage et les raccordements de jonction devraient être exécutés selon les normes locales. Les exigences peuvent varier en fonction de l'utilisation et de l'emplacement.
- (G) Le câble électrique devrait être protégé en tout temps pour éviter les perforations, les coupures, les ecchymoses et les abrasions.
- (H) Ne manipulez jamais les cordons d'alimentation avec les mains humides.
- (I) Ne retirez pas le cordon. Ne branchez pas le conduit dans la pompe.
- (J) Ne soulevez pas la pompe par le cordon d'alimentation.

- Lorsqu'elle est utilisée, la pompe doit toujours être immergée. Si elle n'est pas immergée, la pompe peut surchauffer et tomber en panne, annulant ainsi la garantie.
- Utilisez la pompe une fois qu'elle est complètement assemblée en veillant particulièrement à ce que la crépine externe soit attachée à la pompe. Si la pompe est utilisée sans la crépine, de gros débris pourront pénétrer dans la pompe et la faire tomber en panne, annulant ainsi la garantie.
- Ne portez pas de vêtements amples et desserrés qui pourraient se prendre dans la roue ou d'autres pièces mobiles.
- Tenez-vous en permanence à l'écart des ouvertures d'aspiration et de refoulement. NE PAS insérer les doigts dans la pompe quand elle est branchée sur une source d'alimentation électrique.
- Ne pompez pas de matières dangereuses ou des liquides, tels que l'huile, l'eau salée ou les solvants biologiques.

- Ne bloquez ni ne restreignez la sortie de la pompe.
- Les produits retournés doivent être nettoyés, désinfectés ou décontaminés au besoin, avant l'expédition pour s'assurer que les employés ne soient pas exposés à des risques pour la santé lors de la manutention dudit matériel. Toutes lois et tous règlements en vigueur seront applicables.



IMPORTANT : Aquascape inc. n'est nullement responsable des pertes, blessures ou décès résultant du non-respect de ces consignes, d'une mauvaise utilisation ou d'une utilisation abusive de la pompe ou de l'équipement.

- La Pond Powerhead est une pompe submersible protégée thermiquement qui peut être utilisée aussi bien à l'extérieur qu'à l'intérieur et qui a été évaluée uniquement pour une utilisation avec de l'eau.

Spécifications du Pond Powerhead

Débit maximal (gal/h)	Type de moteur	Tension d'entrée	Fréquence d'entrée	Puissance en watts	Intensité en ampères	Longueur du cordon d'alimentation	Dimensions de la pompe
Environ 2000	Entraînement magnétique	12V	60Hz	40	3,33	25 pi	9.75"L x 5.75"W x 5.75"H

Instructions

- Déballez soigneusement la Pond Powerhead (Ex. 1).



- La Pond Powerhead ne nécessite ni tuyau ni plomberie, permettant ainsi une pose rapide et facile dans un accessoire aquatique nouveau ou existant.
- Placez la ou les Pond Powerhead dans le bassin ou le jardin aquatique, aux emplacements voulus (Ex. 2). Les eaux stagnantes où la circulation de l'eau est faible ou les endroits où les débris s'accumulent sont parfaits pour poser la pompe.



- Chaque fois que la pompe est mise en marche, elle est soumise à un léger effet de recul. C'est pourquoi nous recommandons de la placer dans un endroit où il est possible de la caler contre une surface qui l'empêchera de se déplacer.
- Au besoin, la pompe peut être camouflée dans le bassin à l'aide de roches ou d'autres matériaux décoratifs (Ex. 3).



REMARQUE : lorsque vous camouflez la pompe, prévoyez suffisamment d'espace libre autour d'elle afin d'empêcher toute restriction de la circulation d'eau à l'entrée.

REMARQUE : lorsque vous camouflez la pompe, prévoyez suffisamment d'espace libre autour d'elle afin d'empêcher toute restriction de la circulation d'eau à l'entrée.

- La tête réglable intégrée permet de contrôler le débit directionnel une fois que la pompe est placée (Ex. 4). Réglez la tête pour orienter le débit dans la direction voulue.

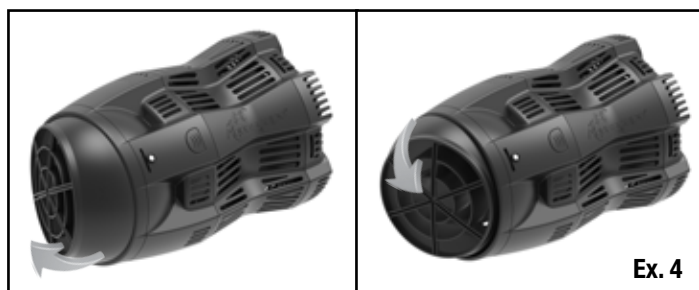

- Plusieurs pompes powerhead peuvent être facilement posées pour former un système unique (Ex. 5).

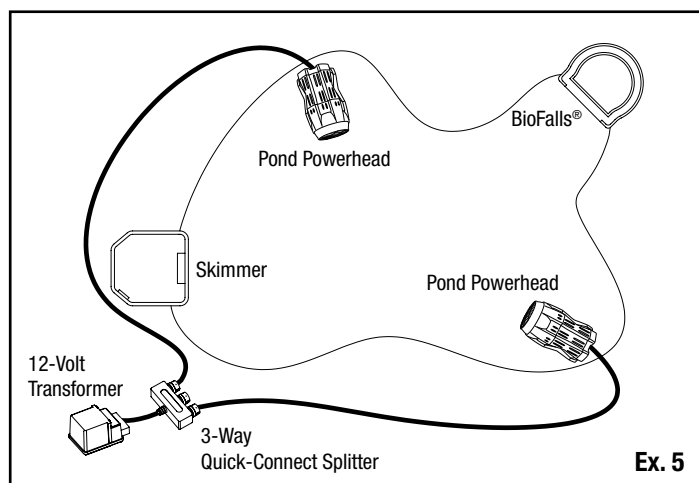

- Branchez simplement les câbles basse tension en utilisant les répartiteurs Garden and Pond Aquascape à trois ou six voies (Ex. 6). Un câble de rallonge de 25 pi et une rallonge électrique à cinq prises sont offerts, ce qui rend le câblage plus facile que jamais, aucune épissure n'étant nécessaire (Ex. 6).

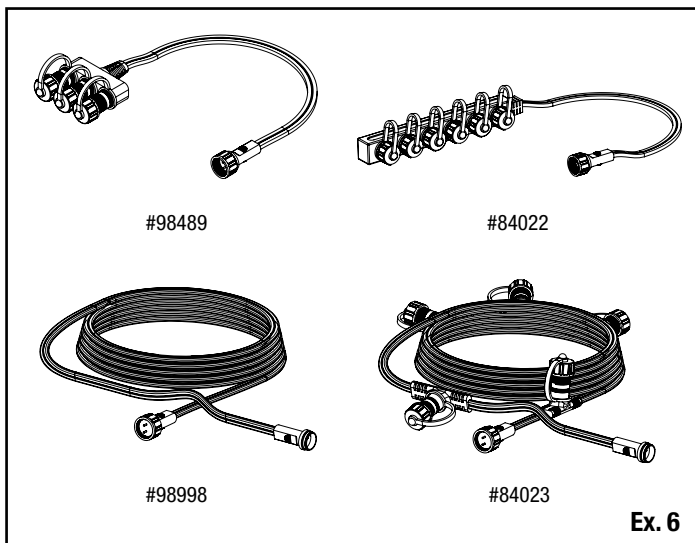

Ex. 6

- Pond Powerhead est conçu pour une utilisation entre 8 et 14 volts sans endommager le moteur. Lorsque vous utilisez des câbles plus longs et / ou que vous connectez

plusieurs unités, le Pond Powerhead peut être sujet à une chute de tension entraînant une diminution des débits. Pour les installations susceptibles de subir une chute de tension, nous recommandons l'utilisation d'un câble de plus gros calibre (calibre 12 à 16), pour les rallonges. Le câble de plus gros calibre aidera à maintenir la tension appropriée pour chaque moteur.

- Branchez le raccord rapide dans un transformateur de 12 V homologué pour l'extérieur ou dans un système basse tension existant. La Pond Powerhead est conçue pour se brancher sur une source d'alimentation électrique de tension de service maximale comprise entre 9 V et 15 V. L'utilisation de la pompe en dehors de cette plage de tensions de service annule la garantie du produit (Ex. 7).

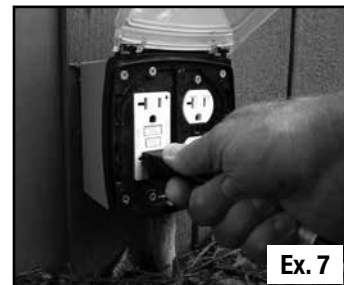

Ex. 7

Utilisation l'hiver

- L'étang powerhead facilite l'hivernisation des étangs, car le puissant courant d'eau placé juste sous la surface de l'étang maintiendra un trou ouvert dans la glace et garantira un échange gazeux adéquat pour protéger les poissons pendant les mois d'hiver. La conception à fond plat fournit une base solide pour un placement rapide et facile sous la surface de l'étang (Ex. 8). Des briques ou des pierres peuvent être utilisées si nécessaire pour élever la tête de lecture à la bonne hauteur.
- Si vous courez dans des conditions hivernales, vérifiez régulièrement qu'il fonctionne correctement. Les powerheads qui ne courent pas sont positionnées près de la surface où la glace doit se former pour éviter les dommages. Lorsque vous retirez la powerhead pour l'hiver, nettoyez-la à l'eau douce et rangez-la dans un endroit à l'abri du gel.

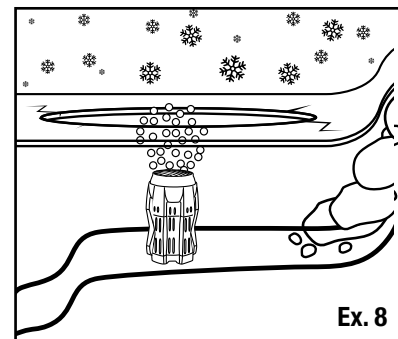

Ex. 8

Entretien général

- Au fil du temps et en fonction des conditions d'utilisation, des débris peuvent s'accumuler autour de la powerhead. Retirez ces débris de l'extérieur de la pompe afin de favoriser au maximum la circulation d'eau.
- Nettoyage de l'extérieur et de l'intérieur de la cage :
 - Retirez l'unique vis située au centre de la pompe (Ex. 9). Enfoncez tous les ergots externes et relevez-les doucement pour retirer la cage avant (Ex. 10).
 - Nettoyez l'extérieur et l'intérieur de la cage afin d'éliminer tous les débris ou dépôts existants. Au besoin, utilisez la Pump Cleaner Maintenance Solution Aquascape (no 91143) pour éliminer les dépôts rebelles.
- Nettoyage de la roue :
 - Retirez le couvercle de la chambre d'équilibre en le faisant tourner dans le sens antihoraire et en le tirant doucement (Ex. 11).
 - Retirez la roue en la tirant doucement.
 - Nettoyez la roue et le corps de pompe interne à l'aide de la Pump Cleaner Maintenance Solution Aquascape (no 91143), en utilisant une éponge ou une brosse à soie souple.
 - Lorsque vous remontez la roue, assurez-vous de l'aligner avec les trois ergots ayant les indentations correspondantes avant de la verrouiller une fois en place (Ex. 12).
 - Lorsque vous remontez la cage, assurez-vous d'aligner la vis avec l'ergot externe approprié.

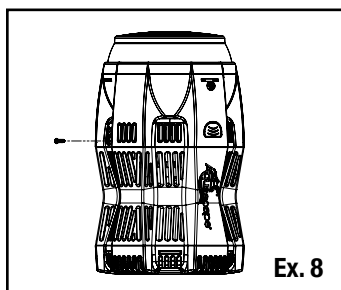

Ex. 8

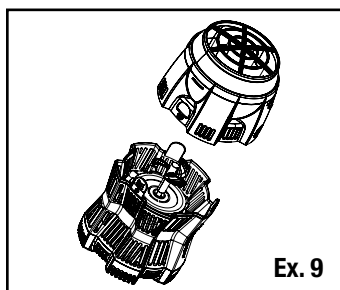

Ex. 9

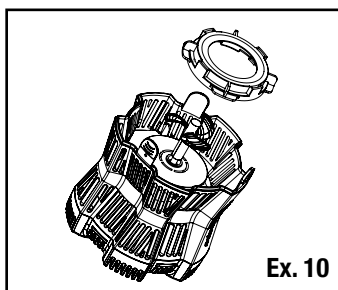

Ex. 10

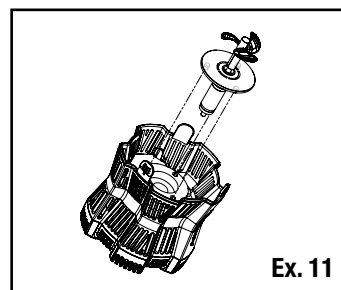

Ex. 11

Dépannage

- Débit d'eau réduit
 - Retirez tous les débris de l'extérieur de la pompe
 - Nettoyez l'ensemble roue/rotor et le corps de pompe interne
 - Assurez-vous que la tension est appropriée pour la powerhead
 - Assurez-vous que les aubes de la roue ne sont ni usées ni endommagées
- La pompe ne fonctionne pas
 - Le disjoncteur différentiel de fuite de terre (DDFT) a peut-être sauté
 - La tension du courant alimentant la pompe n'est pas appropriée

Pièces de rechange

Pièces de rechange du Pond Powerhead

N°	Référence/description
1.	91146 – Kit de cage de rechange pour tête motrice de bassin
2.	91145 – Kit d'hélice de rechange pour tête motrice Pond

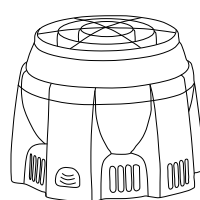

1

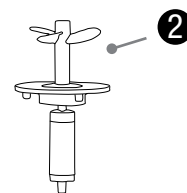

2

Informations sur la garantie

GARANTIE DE TROIS ANS

Aquascape garantit que le Pond Powerhead sera exempt de défauts de fabrication pendant trois ans à compter de la date d'achat. Preuve d'achat requise. La garantie ne couvre pas les dommages résultant de problèmes d'alimentation électrique, d'un câblage incorrect, de la foudre, d'une manipulation négligente, d'une mauvaise application, d'une mauvaise utilisation ou d'un manque d'entretien ou de soins raisonnables. La garantie ne couvre pas les pièces soumises à une usure normale, telles que les roues. Ce produit ne doit être utilisé que dans de l'eau douce, complètement immergé, sans produits chimiques corrosifs comme le chlore ou le brome. Si lors de l'inspection d'Aquascape, la tête motrice montre la preuve d'un défaut de fabrication, la responsabilité d'Aquascape est limitée, au choix d'Aquascape, à la réparation du défaut, au remplacement du produit défectueux ou au remboursement du prix d'achat d'origine. La garantie exclut les frais de main-d'œuvre, de retrait du produit, d'expédition et les dépenses liées à l'installation et à la réinstallation du produit. Tous les produits qui incluent la plomberie (tubes, pompes, clapets anti-retour) doivent être correctement drainés et hivernés, sinon la garantie est nulle et non avenue. Aucune responsabilité en cas de perte ou de dommage de quelque nature que ce soit, que ce soit résultant de ou de l'utilisation du produit, défectueux ou non, n'est assumée par Aquascape, Inc. ou ses filiales. Aquascape ne peut être tenu responsable des dommages accessoires, consécutifs ou autres découlant de quelque théorie du droit que ce soit.

Pour plus de renseignements sur notre entreprise ou nos produits, veuillez vous rendre sur notre site Web aquascapeinc.com ou nous appeler au (866) 877-6637 (aux É.-U.) ou au (866) 766-3426 (au Canada).