



Craft your Own Pompom Purse
 Créez votre propre sac à main à pompons
 Crea el tuyo propio monedero con pompons
 Crea la tua borsa con pompon
 Dekorieren Sie Basteln Sie Ihre eigene
 Pompom-Geldbörse

INSTRUCTION MANUAL
MANUEL D'INSTRUCTIONS
MANUAL DE INSTRUCCIONES
MANUALE DI ISTRUZIONI
BEDIENUNGSANLEITUNG

A-PL-1405

Revision: v230628

Keep a copy of these instructions for future reference. The latest version of these instructions is available online at WWW.PLBFUN.COM/POMPOM | Additional resources such as examples on how to use, and tutorial videos are also available online at WWW.PLBFUN.COM/POMPOM

Conservez une copie de ces instructions pour référence future. La dernière version de ces instructions est disponible en ligne sur WWW.PLBFUN.COM/POMPOM | Des ressources supplémentaires telles que des exemples d'utilisation et des vidéos de didacticiel sont également disponibles en ligne sur WWW.PLBFUN.COM/POMPOM

Guarde una copia de estas instrucciones para futuras consultas. La última versión de estas instrucciones está disponible en línea en WWW.PLBFUN.COM/POMPOM | Recursos adicionales, como ejemplos de uso y videos tutoriales, también están disponibles en línea en WWW.PLBFUN.COM/POMPOM

Conserva una copia di queste istruzioni per riferimento futuro. L'ultima versione di queste istruzioni è disponibile online su WWW.PLBFUN.COM/POMPOM | Risorse aggiuntive come esempi sull'utilizzo e video tutorial sono disponibili anche in linea su WWW.PLBFUN.COM/POMPOM

Bewahren Sie eine Kopie dieser Anweisungen zum späteren Nachschlagen auf. Die neueste Version dieser Anleitung ist online unter WWW.PLBFUN.COM/POMPOM verfügbar | Zusätzliche Ressourcen wie Beispiele zur Verwendung und Lernvideos sind auch online unter WWW.PLBFUN.COM/POMPOM verfügbar

FOR AGES 6 YEARS AND UP. | POUR LES 6 ANS ET PLUS. | PARA EDADES DE 6 AÑOS Y MÁS. | DAI 6 ANNI IN SU. | FÜR ALTER 6 JAHRE UND OBEN.

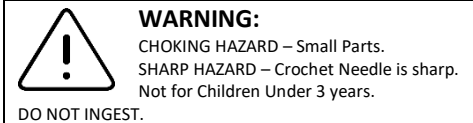

WARNING:

WARNING: Choking Hazard: Small parts. Sharp Hazard: Crochet Needle is sharp. Not intended for children under 6 years. **DO NOT INGEST.** Read all warning labels and instructions carefully. Handle with care. Use with adult supervision.

ATTENTION:

AVERTISSEMENT: risque d'étouffement: petites pièces. pointu: l'aiguille à crochet est pointue. Non destiné aux enfants de moins de 6 ans. **NE PAS INGÉRER.** Lisez attentivement toutes les étiquettes d'avertissement et les instructions. Manipuler avec soin. À utiliser sous la surveillance d'un adulte.

ADVERTENCIA:

ADVERTENCIA: Peligro de asfixia: piezas pequeñas. Peligro afilado: la aguja de ganchillo está afilada. No destinado a niños menores de 6 años. **NO INGERIR.** Lea atentamente todas las etiquetas e instrucciones de advertencia. Tratar con cuidado. Úselo con la supervisión de un adulto.

AVVERTENZA:

AVVERTENZA: pericolo di soffocamento: piccole parti. Pericolo affilato: l'ago per uncinetto è affilato. Non adatto a bambini di età inferiore a 6 anni. **NON INGERIRE.** Leggere attentamente tutte le etichette di avvertenza e le istruzioni. Maneggiare con cura. Utilizzare con la supervisione di un adulto.

ACHTUNG:

WARNUNG: Erstickungsgefahr: Kleinteile. Gefahr durch scharfe Gegenstände: Die Häkelnadel ist scharf. Nicht für Kinder unter 6 Jahren gedacht. **NICHT EINNEHMEN.** Lesen Sie alle Warnschilder und Anweisungen sorgfältig durch. Mit Vorsicht behandeln. Verwendung unter Aufsicht von Erwachsenen.

OUR STORY

As a family-run business, our kids are our inspiration!

We are committed to making products that delight and inspire not just our own family, but yours too. We never compromise on quality. Our award-winning products are safe, fun, and simple to use.

Our promise to you is that within every Purple Ladybug® box, a world of creativity and enjoyment awaits!

Follow Us On Your Favorite Social Media Platform.

@PLBFUN



WWW.PLBFUN.COM

ENGLISH

ADULT SUPERVISION RECOMMENDED. SMALL PARTS. SHARP CROCHET NEEDLE.

INSTRUCTIONS

For more detailed instructions and video tutorials, please visit WWW.PLBFUN.COM/POMPOM

For best results, open our "how to" video on www.plbfun.com/pompom and follow along.

1

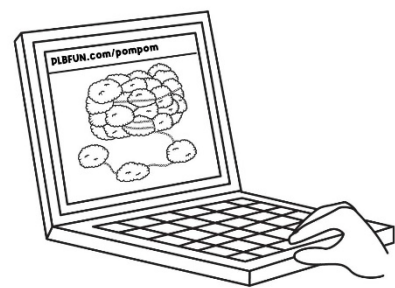

Gather all your materials from the kit. You'll also need a pair of scissors (not included).

2

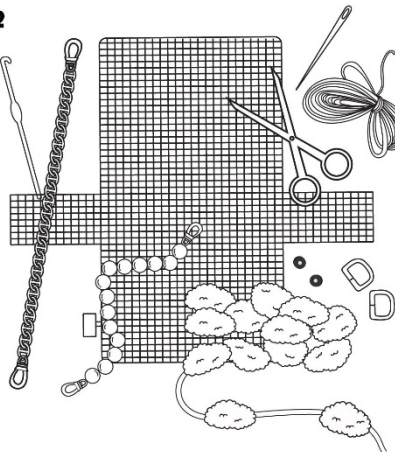

STARTING AT THE BAG'S EDGE.

For this part, you'll need the pompom yarn ball, the plastic mesh grid, the metal crochet hook, and your scissors.

3

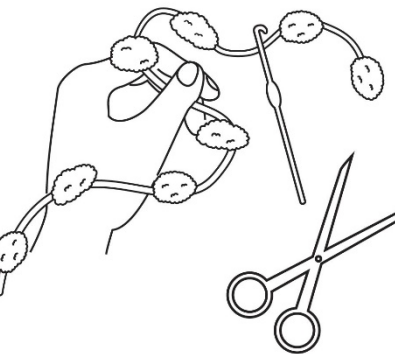

Begin by taking the end of your pompom yarn and cutting off the final pompom so you have yarn at the end.

You'll start by weaving the largest section of the mesh grid (excluding the two side flaps), starting with the outer edge.

Push the yarn end through the corner square of the mesh (on the smaller end as pictured).

4

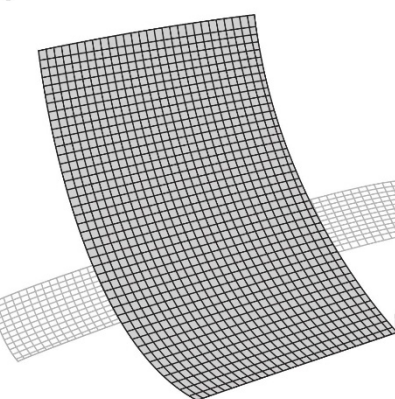

Tie it securely in place around the edge with a simple knot.

5

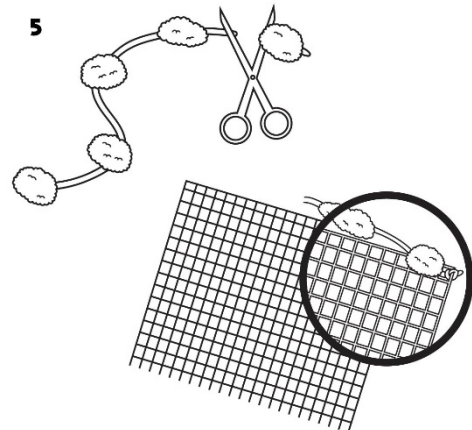

Go to the 4th hole along the edge of the mesh grid (in either direction) and push your metal hook up through that hole.

6

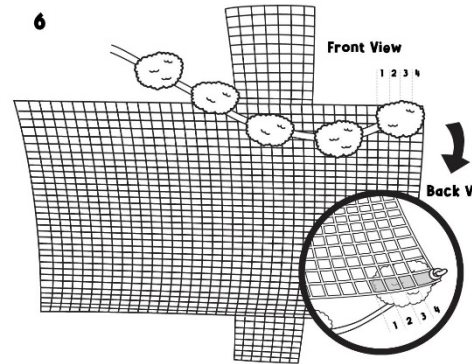

Hook the yarn and pull it down through the hole in the grid.

6

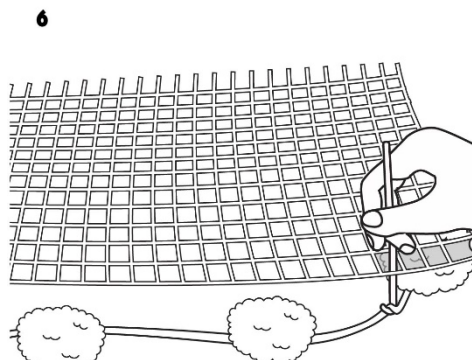

By pulling it through, you've created a loop on the side of the mesh opposite the pompom.

6

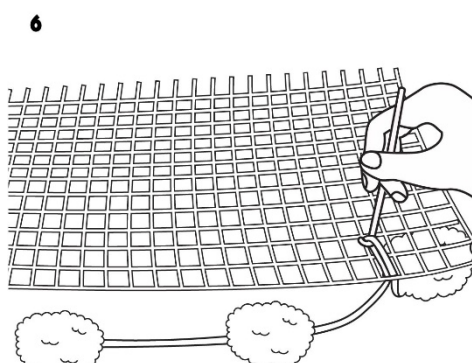

Now you can continue and create the perimeter of the main section by looping the yarn around the edge of the mesh, tying it every fourth hole.

Reach your hook up through the loop and count to the next fourth hole along the same row.

7

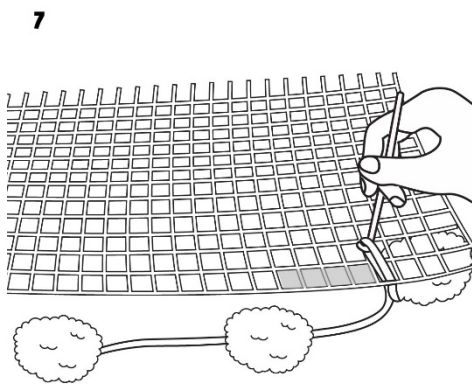

Push your hook up through that hole in the mesh.

7

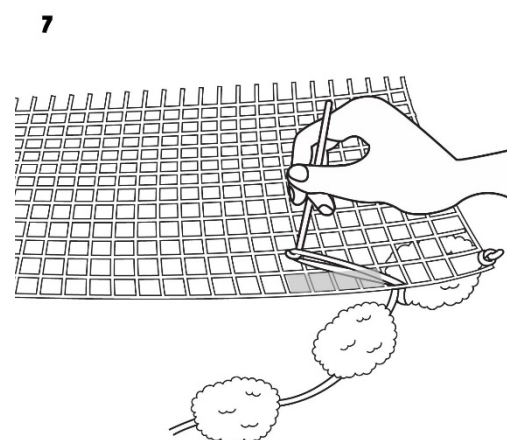

Grab the yarn with the hook and pull it down through the mesh, through the loop, creating a loop inside the original loop (this is what locks the yarn in place)

7

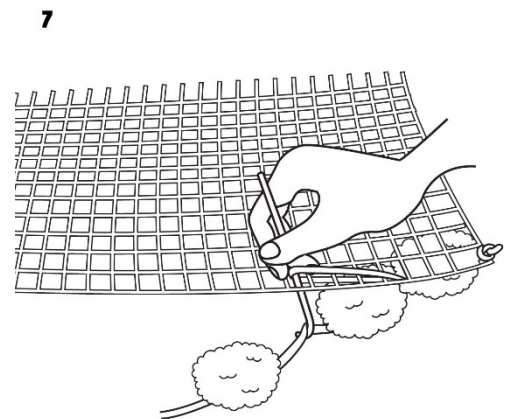

Pull tight.

7

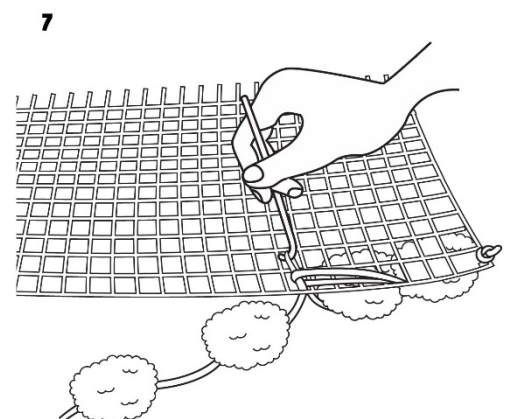

You've now snuggled two pompoms beside each other on one side of the mesh!

Repeat the above steps until you reach the next corner and have your first edge complete.

When you get to the end of the row, turn the corner, continuing to count every 4 squares, and keep going.

8

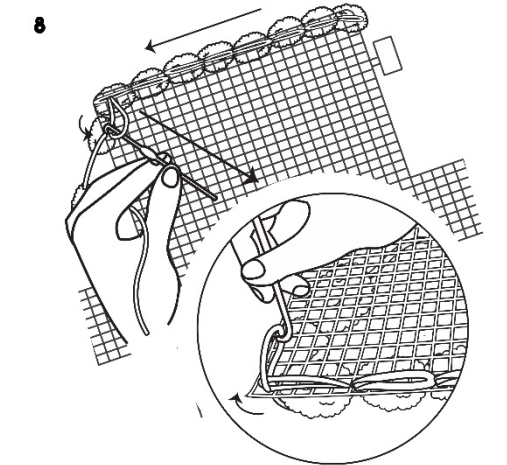

9

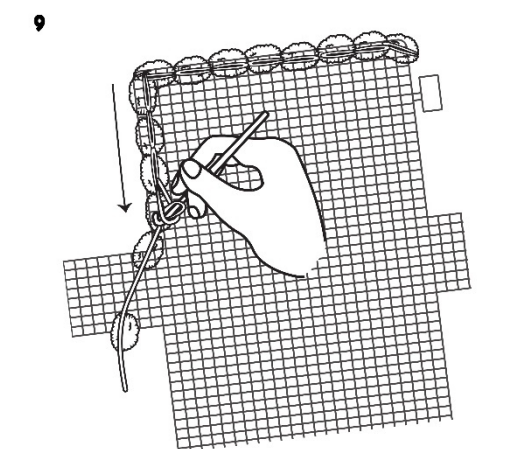

Continue looping and pulling the yarn through the mesh every 4 squares around the outside of the large rectangle (leaving the two flaps on the side) until you're back where you started.

10

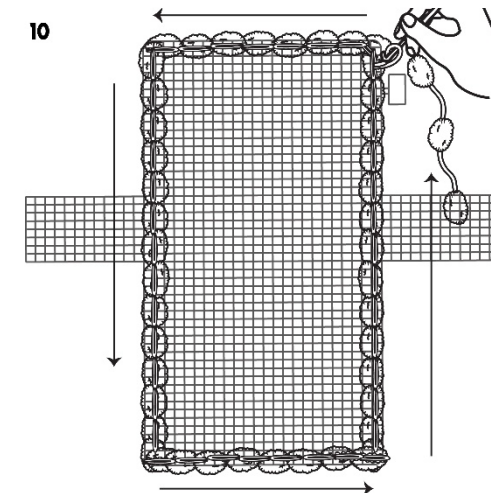

Once you've finished the outside of the big rectangle, you will now fill in the center of the bag.

Start another row beside the first edge row. Each row will start on the THIRD square over from the previous row.

10

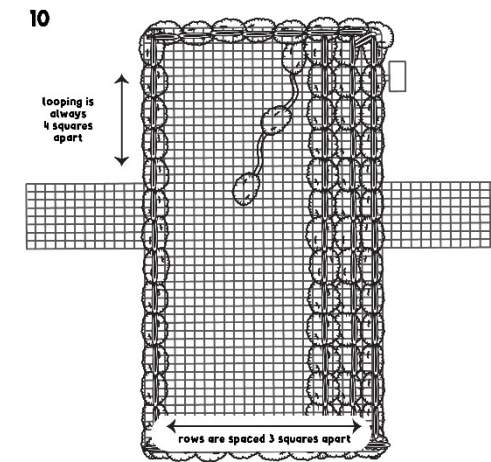

Rows are 3 squares apart. Continue looping every 4 squares down the length of the row.

When you reach the end, go as close as you can to the outside row (without looping into it).

Then count 3 across and start another new row, now heading back in the direction you came from.

10

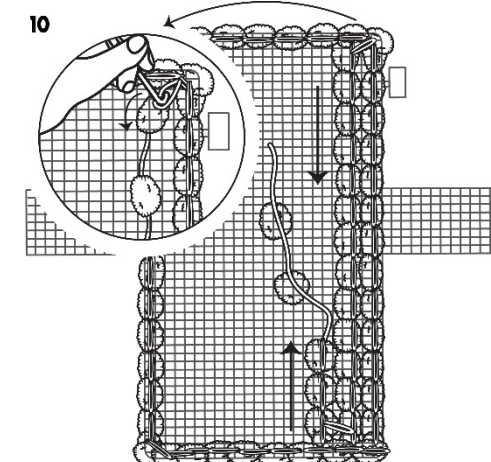

Repeat the process and continue until the main part of the mesh grid is filled.

Important: Each time you are looping down a row, count 4 squares when looping. Rows are 3 squares apart.

When you have filled the entire middle of the bag, knot the end piece of yarn around the mesh to secure.

Or - if it's too short, pull the final two loops through and use some of your sewing yarn to tie them together tightly.

Then, cut the yarn on the outside next to the last pompom.

11

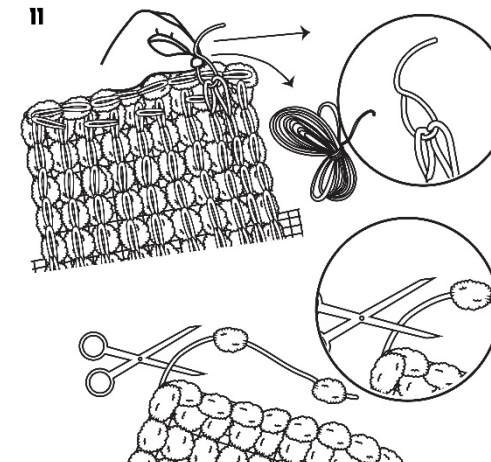

ADD HANDLE RINGS

Before you cover the sides of the bags with pompoms, you'll need to attach the handle rings.

Thread your needle with the sewing (non-pompom) yarn and get your two "D" shaped rings ready.

On the sides, you will sew them onto the pompom side of the bag. Place them 2 squares from the outside of the bag and center them on the flap.

Secure one ring on each flap with a few stitches. Knot the yarn afterwards.

12

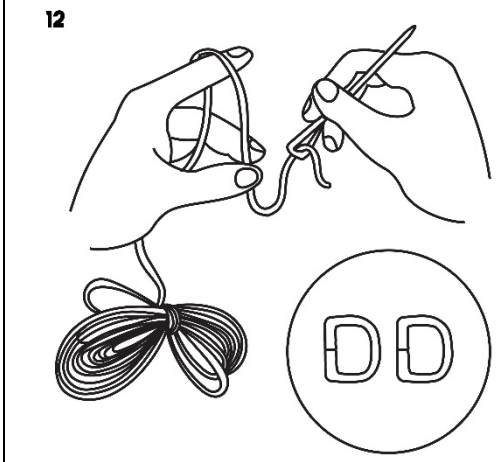

13

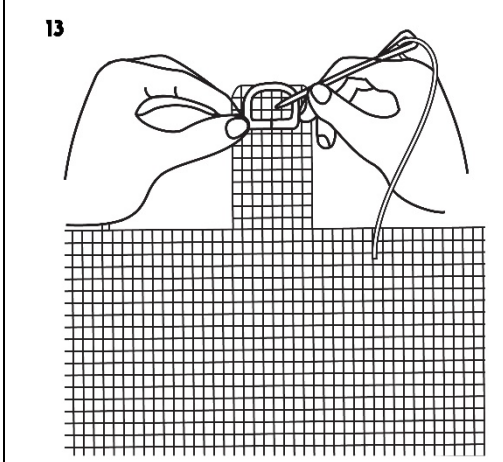

14

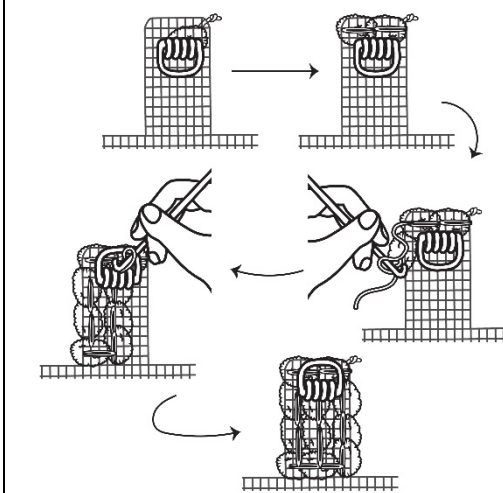
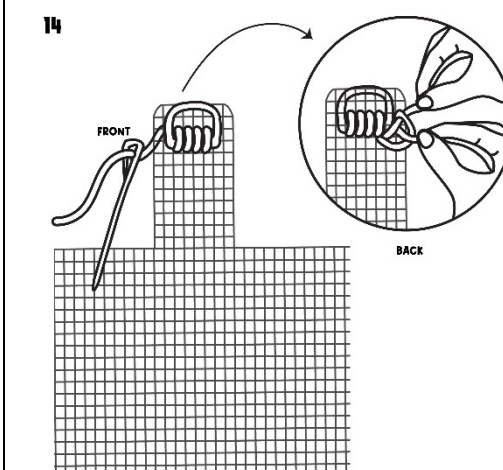

CREATE THE SIDES OF THE BAG

Next - you're going to loop the sides! This is the same process as the main area. Start with the edges, then fill in the middle.

Start by tying the pompom yarn on one corner of one of the flaps.

Loop around the perimeter of that flap, again, counting every four, pulling your hook through and looping the yarn.

Then go down the middle - you will only need one row in the middle, so loop this row down the center of the flap, ensuring you don't cover your D ring with a pompom!

Finish the same way you did for the body of the purse. Repeat the process on the other flap.

Once the main body and side flaps are covered with the pompom yarn, you can sew the sides and form your purse.

Cut a long piece of the sewing yarn and insert it into the eye of the needle.

16

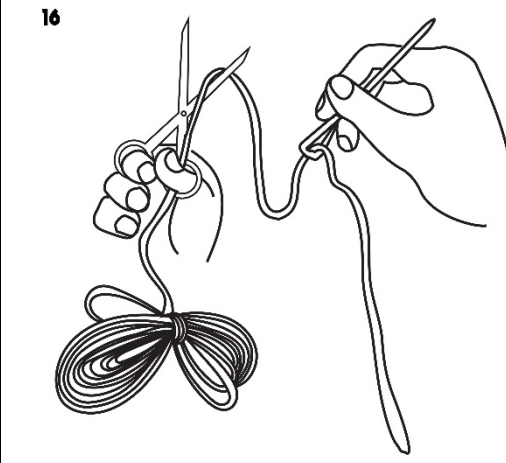

Line up one side flap with the body of the purse. Push your needle through the top two squares to pull the two pieces of bag together. Tie a knot.

17

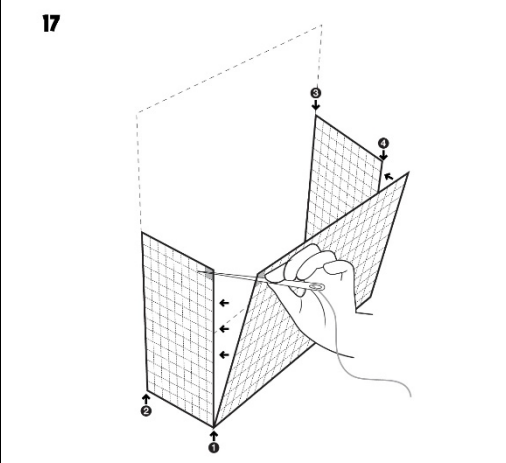

Sew down the sides, putting your needle through squares on both bag sides and pulling the yarn tight so it disappears under the pompoms.

18

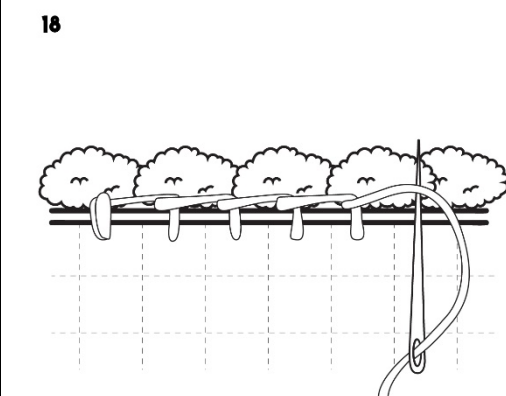

Knot at the other end.

19

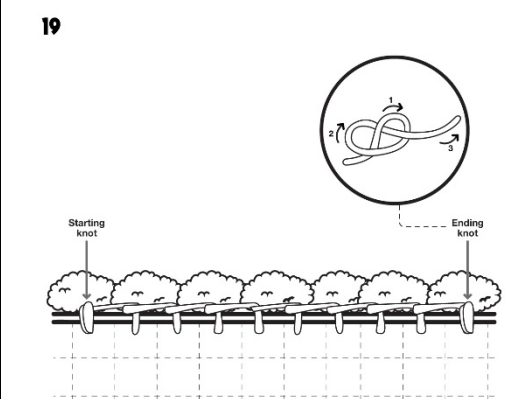

Repeat 3 more times to sew the bag into shape.

20

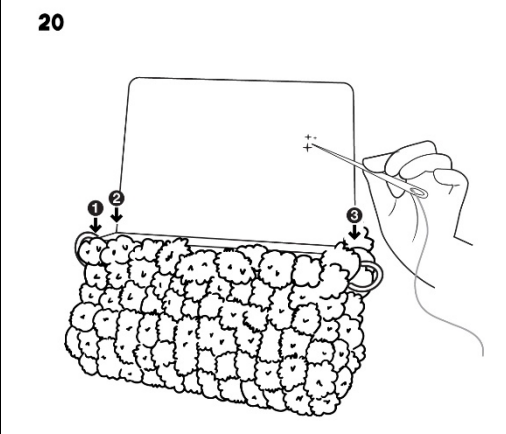

Leave the top open.

ATTACH THE CLOSING CLASP

Position one side of the metal clasp inside the bag lid.

21

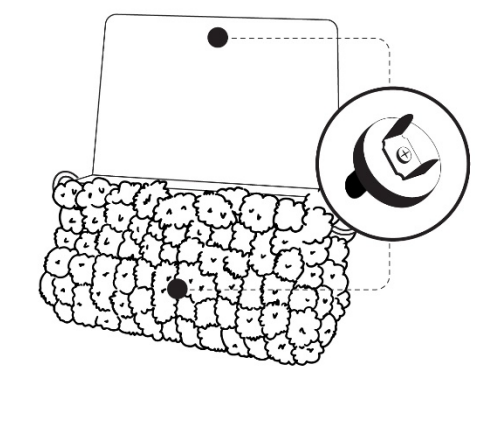

Take the other end of the clasp and position it on the other side, making sure they align properly when closed.

Secure in place by pushing open the two side anchors behind the mesh. (This could be a little hard to do, ask a parent for help)

ADD HANDLE AND STRAP

Hook the crossbody chain strap and the artificial pearl handle on both sides of the metal loops that you sewed in place earlier.

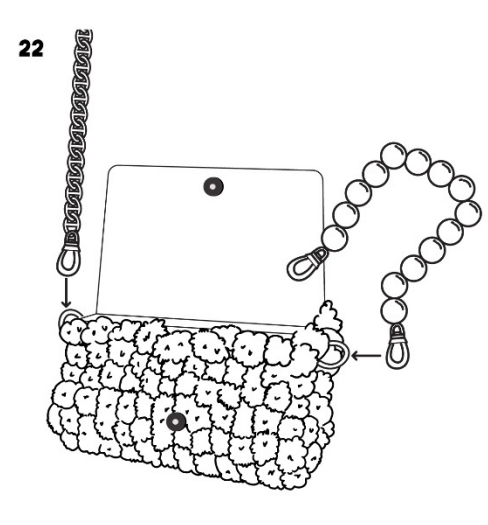

CONGRATULATIONS, YOU'RE DONE! WEAR AND SHOW OFF YOUR ONE-OF-A-KIND BAG!

Remember, for more detailed photos and video instructions, visit [PLBFUN.com/pompom](http://www.plbfun.com/pompom)

SHOW US YOUR STUFF

We love to see your creations. Share them on social media and tag us [@PLBFUN](https://www.instagram.com/plbfun)

We regularly give prizes to our fans that share their creations. When you share, you're entered.

Français

SUPERVISION ADULTE RECOMMANDÉE. PETITES PIÈCES.

INSTRUCTIONS

Pour des instructions plus détaillées et des didacticiels vidéo, veuillez visiter [WWW.PLBFUN.COM/POMPOM](http://www.plbfun.com/pompom)

Pour de meilleurs résultats, ouvrez notre vidéo "Comment faire" sur www.plbfun.com/pompom et suivez-la.

Rassemblez tous vos matériaux du kit. Vous aurez également besoin d'une paire de ciseaux.[Figure 1][Figure 2]

DÉMARRAGE DU BORD DU SAC.

Pour cette partie, vous aurez besoin de la pelote de laine à pompons, de la grille en maille plastique, du crochet en métal et de vos ciseaux.[Figure 3]

Vous commencerez par tisser la plus grande section de la grille de maille (à l'exclusion des deux volets latéraux), en commençant par le bord extérieur.

Commencez par prendre le bout de votre fil à pompons et coupez le dernier pompon pour avoir du fil à la fin.

Poussez l'extrémité du fil à travers le coin carré de la maille (sur la plus petite extrémité comme illustré).[Figure 4]

Attachez-le solidement en place autour du bord avec un nœud simple.[Figure 5]

Allez au 4ème trou le long du bord de la grille en maille (dans les deux sens) et poussez votre crochet métallique à travers ce trou.

Accrochez le fil et tirez-le vers le bas à travers le trou de la grille.

En le tirant, vous avez créé une boucle sur le côté de la maille opposé au pompon.[Figures 6 -1, 6 -2, 6 -3]

Vous pouvez maintenant continuer et créer le périmètre de la section principale en enroulant le fil autour du bord du maillage, en l'attachant tous les quatre trous.

Atteignez votre crochet à travers la boucle et comptez jusqu'au quatrième trou suivant le long de la même rangée.

[Illustration 7 - 1]

Poussez votre crochet à travers ce trou dans le maillage.[Image 7- 2]

Saisissez le fil avec le crochet et tirez-le à travers le maillage, à travers la boucle, créant une boucle à l'intérieur de la boucle d'origine (c'est ce qui verrouille le fil en place)[Figure 7-3]

Tirez fort.[Illustration 7 -4]

Vous avez maintenant blotti deux pompons l'un à côté de l'autre d'un côté de la maille !

Répétez les étapes ci-dessus jusqu'à ce que vous atteigniez le coin suivant et que votre premier bord soit terminé.

Lorsque vous arrivez à la fin de la rangée, tournez le coin, continuez à compter toutes les 4 cases et continuez.[Figure 8][Figure 9]

Continuez à boucler et à tirer le fil à travers le maillage tous les 4 carrés autour de l'extérieur du grand rectangle (en laissant les deux rabats sur le côté) jusqu'à ce que vous reveniez à votre point de départ.[Figure 10-1]

Une fois que vous avez terminé l'extérieur du grand rectangle, vous allez maintenant remplir le centre du sac.

Commencez une autre rangée à côté de la première rangée de bord. Chaque rangée commencera sur la troisième case à partir de la rangée précédente.[Figure 10-2]

Les rangées sont espacées de 3 cases. Continuez à boucler tous les 4 carrés sur toute la longueur de la rangée.

Lorsque vous atteignez la fin, approchez-vous le plus possible de la rangée extérieure (sans faire de boucle).

Ensuite, comptez 3 et commencez une autre nouvelle rangée, en vous dirigeant maintenant dans la direction d'où vous venez.[Figure 10-3]

Répétez le processus et continuez jusqu'à ce que la partie principale de la grille de maillage soit remplie.

Important : chaque fois que vous bouclez une ligne, comptez 4 cases lors de la boucle.

Mais – au milieu du sac, les rangées sont espacées de 3 cases.

Lorsque vous avez rempli tout le milieu du sac, nouez l'extrémité du fil autour du maillage pour le fixer.

Ou - s'il est trop court, tirez les deux dernières boucles et utilisez une partie de votre fil à coudre pour les attacher étroitement.

Ensuite, coupez le fil à l'extérieur à côté du dernier pompon.[Figure 11]

AJOUTER DES ANNEAUX DE POIGNÉE

Avant de couvrir les côtés des sacs avec des pompons, vous devez attacher les anneaux de poignée.

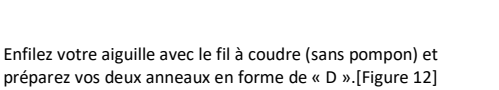

Enfilez votre aiguille avec le fil à coudre (sans pompon) et préparez vos deux anneaux en forme de « D ».[Figure 12]

Sur les côtés, vous les coudrez sur le côté pompon du sac. Placez-les à 2 carrés de l'extérieur du sac et centrez-les sur le rabat.

Fixez un anneau sur chaque rabat avec quelques points de suture. Nouez ensuite le fil.[Figure 13][Image 14][Image 15]

CONGRATULATIONS, YOU'RE DONE! WEAR AND SHOW OFF YOUR ONE-OF-A-KIND BAG!

Remember, for more detailed photos and video instructions, visit [PLBFUN.com/pompom](http://www.plbfun.com/pompom)

SHOW US YOUR STUFF

We love to see your creations. Share them on social media and tag us [@PLBFUN](https://www.instagram.com/plbfun)

We regularly give prizes to our fans that share their creations. When you share, you're entered.

Français

SUPERVISION ADULTE RECOMMANDÉE. PETITES PIÈCES.

INSTRUCTIONS

Pour des instructions plus détaillées et des didacticiels vidéo, veuillez visiter [WWW.PLBFUN.COM/POMPOM](http://www.plbfun.com/pompom)

Pour de meilleurs résultats, ouvrez notre vidéo "Comment faire" sur www.plbfun.com/pompom et suivez-la.

Rassemblez tous vos matériaux du kit. Vous aurez également besoin d'une paire de ciseaux.[Figure 1][Figure 2]

Poussez l'extrémité du fil à travers le coin carré de la maille (sur la plus petite extrémité comme illustré).[Figure 4]

Attachez-le solidement en place autour du bord avec un nœud simple.[Figure 5]

Alignez un rabat latéral avec le corps du sac à main. Poussez votre aiguille à travers les deux carrés du haut pour rapprocher les deux morceaux de sac. Nouer un noeud.[Figure 17]

Cousez les côtés en passant votre aiguille dans les carrés des deux côtés du sac et en tirant le fil pour qu'il disparaisse sous les pompons.[Image 18]

Noeud à l'autre bout.[Image 19]

Répétez 3 fois de plus pour coudre le sac en forme.[Image 20]

Laissez le dessus ouvert.

ATTACHEZ LE FERMOIR DE FERMETURE

Placez un côté du fermoir métallique à l'intérieur du couvercle du sac.[Image 21]

Prenez l'autre extrémité du fermoir et positionnez-le de l'autre côté en vous assurant qu'ils sont bien alignés une fois fermés.

Fixez en place en poussant les deux ancrages latéraux derrière le treillis.

Vous pouvez maintenant continuer et créer le périmètre de la section principale en enroulant le fil autour du bord du maillage, en l'attachant tous les quatre trous.

Atteignez votre crochet à travers la boucle et comptez jusqu'au quatrième trou suivant le long de la même rangée.

[Illustration 7 - 1]

Poussez votre crochet à travers ce trou dans le maillage.[Image 7- 2]

Saisissez le fil avec le crochet et tirez-le à travers le maillage, à travers la boucle, créant une boucle à l'intérieur de la boucle d'origine (c'est ce qui verrouille le fil en place)[Figure 7-3]

MONTREZ-NOUS VOS PRODUITS

Nous adorons voir vos créations. Partagez-les sur les réseaux sociaux et identifiez-nous @PLBFUN

Nous remettons régulièrement des prix à nos fans qui partagent leurs créations. Lorsque vous partagez, vous êtes inscrit.

ESPAÑOL

SE RECOMIENDA LA SUPERVISIÓN DE UN ADULTO. PEQUEÑAS PARTES.

INSTRUCCIONES

Para obtener instrucciones más detalladas y tutoriales en video, visite [WWW.PLBFUN.COM/POMPOM](http://www.plbfun.com/pompom)

Para obtener los mejores resultados, abra nuestro video "cómo hacerlo" en www.plbfun.com/pompom y sígalo.

COMENZANDO EL BORDE DE LA BOLSA.

Reúna todos sus materiales del kit. También necesitarás un par de tijeras.[Figura 1][Figura 2]

Repita el proceso en la otra solapa.

Repita el proceso en la otra solapa.

Comenzará tejendo la sección más grande de la rejilla de malla (excluyendo las dos solapas laterales), comenzando con el borde exterior.

Comience tomando el extremo de la lana de su pompón y cortando el pompón final para que tenga lana al final.

Empuje el extremo del hilo a través del cuadrado de la esquina de la malla (en el extremo más pequeño como se muestra en la imagen).[Figura 4]

Átelo firmemente en su lugar alrededor del borde con un nudo simple.[Figura 5]

Vaya al cuarto orificio a lo largo del borde de la rejilla de malla (en cualquier dirección) y empuje el gancho de metal a través de ese orificio.

Enganche el hilo y tire de él hacia abajo a través del agujero en la rejilla.

Al tirar de él, ha creado un lazo en el lado de la malla opuesto al pompón.[Figura 6 -1, 6 -2, 6 -3]

Ahora puede continuar y crear el perímetro de la sección principal enrollando el hilo alrededor del borde de la malla, atándolo cada cuatro agujeros.

Alcance su gancho a través del bucle y cuente hasta el próximo cuarto hoyo a lo largo de la misma fila.[Figura 7 - 1]

Empuje su anzuelo a través de ese agujero en la malla.[Figura 7 – 2]

Agarra el hilo con el ganchillo y jaláelo hacia abajo a través de la malla, a través del lazo, creando un lazo dentro del lazo original (esto es lo que bloquea el hilo en su lugar)[Figura 7 -3]

Tira fuerte.[Figura 7 -4]

¡Ahora has acurrucado dos pompones uno al lado del otro en un lado de la malla!

Repita los pasos anteriores hasta que llegue a la siguiente esquina y tenga su primer borde completo.

Quando llegue al final de la fila, gire la esquina, continúe contando cada 4 cuadrados y continúe.[Figura 8][Figura 9]

Continúa haciendo bucles y tirando de la lana a través de la malla cada 4 cuadrados alrededor de la parte exterior del rectángulo grande (dejando las dos solapas a un lado) hasta que regreses al punto de partida.[Figura 10 -1]

Una vez que hayas terminado el exterior del rectángulo grande, ahora rellenarás el centro de la bolsa.

Comience otra fila al lado de la primera fila del borde. Cada fila comenzará en el tercer cuadrado desde la fila anterior.[Figura 10 - 2]

Las filas están separadas por 3 cuadrados. Continúe haciendo bucles cada 4 cuadrados a lo largo de la fila.

Quando llegue al final, acérquese lo más que pueda a la fila exterior (sin entrar en ella).

Luego cuente 3 y comience otra nueva fila, ahora en la dirección de donde vino.[Figura 10 -3]

Repita el proceso y continúe hasta que se llene la parte principal de la rejilla de malla.

Important : cada vez que realice un bucle hacia abajo en una fila, cuente 4 cuadrados al realizar un bucle.

Pero, en el medio de la bolsa, las filas están separadas por 3 cuadrados.

Quando hayas llenado todo el centro de la bolsa, anuda el extremo de la lana alrededor de la malla para asegurarla.

O, si es demasiado corto, pase los dos últimos bucles y use un poco de su hilo de coser para unirlos firmemente.

Luego, corta la lana por fuera junto al último pompón.[Figura 11]

Repita el proceso en la otra solapa.

AÑADIR ANILLOS DE MANGO

Antes de cubrir los costados de las bolsas con pompones, deberá colocar los anillos del asa.

Enhebre su aguja con el hilo de coser (sin pompones) y prepare sus dos anillos en forma de "D".[Figura 12]

En los lados, los coserás en el lado del pompón de la bolsa. Colócalas a 2 cuadrados del exterior de la bolsa y céntrales en la solapa.

Asegure un anillo en cada solapa con algunos puntos. Anuda el hilo después.[Figura 13][Figura 14][Figura 15]

CREA LOS LADOS DE LA BOLSA

A continuación, ¡vas a enrollar los lados! Este es el mismo proceso que el área principal. Comience con los bordes, luego rellene el medio.

Comience atando el hilo de pompones en una esquina de una de las solapas.

Vuelva a rodear el perímetro de esa solapa, contando cada cuatro, pasando el ganchillo y enrollando el hilo.

Luego baje por el medio: solo necesitará una fila en el medio, así que haga un bucle en esta fila por el centro de la solapa, ¡asegurándose de no cubrir su anillo D con un pompón!

Termina de la misma manera que hiciste con el cuerpo del bolso.

Repite el proceso en la otra solapa.

Una vez que el cuerpo principal y las solapas laterales estén cubiertas con el hilo de pompones, puedes coser los lados y formar tu bolso.

Corta un trozo largo de hilo de coser e insértalo en el ojo de la aguja.[Figura 16]

Alinea una solapa lateral con el cuerpo del bolso. Pasa la aguja a través de los dos cuadrados superiores para juntar las dos piezas de la bolsa. ATA un nudo.[Figura 17]

Cose los lados, metiendo la aguja a través de los cuadrados en ambos lados de la bolsa y tirando de la lana para que desaparezca debajo de los pompones.[Figura 18]

Nudo en el otro extremo.[Figura 19]

Repita 3 veces más para coser la bolsa en forma.[Figura 20]

Deja la parte superior abierta.

COLOQUE EL BROCHE DE CIERRE

Coloque un lado del broche de metal dentro de la tapa de la bolsa.[Figura 21]

Tome el otro extremo del broche y colóquelo en el otro lado, asegurándose de que se alineen correctamente cuando estén cerrados.

Asegúrelo en su lugar empujando para abrir los dos anclajes laterales detrás de la malla.

AÑADIR ASA Y CORREA

Enganche la correa de cadena cruzada y el asa de perlas artificiales en ambos lados de los bucles de metal que cosió en su lugar anteriormente.[Figura 22]

IENHORABUENA, HAS TERMINADO!

ILLEVA Y PRESENTA TU BOLSO ÚNICO!

Recuerde, para obtener fotos e instrucciones en video más detalladas, visite PLBFUN.com/pompom

MUESTRANOS TUS COSAS

Nos encanta ver tus creaciones. Compártelos en las redes sociales y etiquétanos @PLBFUN

Regularmente damos premios a nuestros fans que comparten sus creaciones. Cuando compartes, estás ingresado.

ITALIANO

CONSIGLIATA LA SUPERVISIONE DEGLI ADULTI. PICCOLE PARTI.

ISTRUZIONI

Per istruzioni più dettagliate e tutorial video, visitare [WWW.PLBFUN.COM/POMPOM](http://www.plbfun.com/pompom)

Per ottenere i migliori risultati, aprì il nostro video "how to" su www.plbfun.com/pompom e seguici.

Raccogli tutto il materiale dal kit. Avrai anche bisogno di un paio di forbici.[Figura 1][Figura 2]

Comenzarà tejendo la sezione più grande della griglia a maglie (esclusi i due lembi laterali), iniziando dal bordo esterno.

Inizia prendendo l'estremità del filato del tuo pompon e tagliando l'ultimo pompon in modo da avere il filo alla fine.

Spingi l'estremità del filo attraverso il quadrato d'angolo della maglia (sull'estremità più piccola come nella foto).[Figura 4]

Legalo saldamente in posizione attorno al bordo con un semplice nodo.[Figura 5]

Vai al quarto foro lungo il bordo della griglia a maglie (in entrambe le direzioni) e spingi il tuo gancio di metallo attraverso quel foro.

Agganciare il filo e tirarlo giù attraverso il foro nella griglia.

Tirandolo attraverso, hai creato un cappio sul lato della rete opposto al pompon.[Figura 6 -1, 6 -2, 6 -3]

Repita il processo e creare il perimetro della sezione principale avvolgendo il filo attorno al bordo della maglia, legandolo ogni quattro fori.

Raggiungi il tuo gancio attraverso l'anello e conta fino alla quarta buca successiva lungo la stessa riga.[Figura 7 - 1]

Spingi il tuo gancio attraverso quel buco nella rete

[Figura 7 – 2]

Afferra il filo con l'uncinetto e tiralo giù attraverso la rete, attraverso l'occhiello, creando un anello all'interno dell'occhiello originale (questo è ciò che blocca il filo in posizione)[Figura 7-3]

Tira forte.[Figura 7-4]

Ora hai rannicchiato due pompon uno accanto all'altro su un lato della rete!

Repiti i passaggi precedenti fino a raggiungere l'angolo successivo e completare il primo bordo.

Quando arrivi alla fine della riga, gira l'angolo, continuando a contare ogni 4 caselle e continua.[Figura 8][Figura 9]

Continua ad avvolgere e tirare il filo attraverso la maglia ogni 4 quadrati attorno all'esterno del rettangolo grande (lasciando i due lembi sul lato) finché non torni al punto di partenza.[Figura 10 -1]

Una volta terminato l'esterno del grande rettangolo, ora riempirai il centro della borsa.

Inizia un'altra riga accanto alla prima riga del bordo. Ogni riga inizierà dal terzo quadrato dalla riga precedente.[Figura 10-2]

Le file sono distanti 3 quadrati. Continua ad avvolgere ogni 4 quadrati per tutta la lunghezza della riga.

Quando raggiungi la fine, vai il più vicino possibile alla fila esterna (senza girarci dentro).

Quindi conta 3 e inizia un'altra nuova riga, ora dirigendoti nella direzione da cui sei venuto.[Figura 10 -3]

Ripeti il processo e continua fino a riempire la parte principale della griglia a maglie.

Importante: ogni volta che esegui il looping di una riga, conta 4 quadrati durante il looping.

Ma - al centro della borsa, le file sono distanti 3 quadrati.

Quando hai riempito l'intera parte centrale della borsa, annoda l'estremità del filo attorno alla rete per fissarla.

Oppure, se è troppo corto, fai passare gli ultimi due anelli e usa un po' del tuo filo da cucito per legarli strettamente.

Quindi, taglia il filo all'esterno accanto all'ultimo pompon.[Figura 11]

AGGIUNGI GLI ANELLI DELLA MANIGLIA

Prima di ricoprire i lati delle borse con i pompon, dovrà attaccare gli anelli del manico.

Infilà l'ago con il filo da cucito (senza pompon) e prepara i tuoi due anelli a forma di "D".[Figura 12]

Ai lati, li cucirai sul lato con pompon della borsa. Posizionali a 2 quadrati dall'esterno della borsa e centrali sulla patta.

Fissa un anello su ogni lembo con alcuni punti. Annodare il filo dopo.[Figura 13][Figura 14][Figura 15]

CREA I LATI DELLA BORSA

Avanti: farai il giro dei lati! Questo è lo stesso processo dell'area principale. Inizia con i bordi, quindi riempi al centro.

Inizia legando il filo del pompon su un angolo di uno dei lembi.

Fai un giro attorno al perimetro di quel lembo, di nuovo, contando ogni quattro, tirando l'uncinetto e avvolgendo il filo.

Quindi scendi al centro: ti servirà solo una riga al centro, quindi avvolgi questa riga al centro del risvolto, assicurandoti di non coprire l'anello a D con un pompon!

Finisci come hai fatto per il corpo della borsa.

Ripeti il processo sull'altro lembo.

Una volta che il corpo principale e le alette laterali sono ricoperite con il filato del pom-pom, puoi cucire i lati e formare la tua borsetta.

Taglia un lungo pezzo di filo per cucire e inseriscilo nella cruna dell'ago.[Figura 16]

Allineare un lembo laterale con il corpo della borsa. Spingi l'ago attraverso i due quadrati superiori per unire i due pezzi di sacchetto. Fare un nodo.[Figura 17]