



www.swimline.com    Like us • Follow us • Find us



Si tiene preguntas o problemas, sírvase contactarnos directamente a [info@swimlinecorp.com](mailto:info@swimlinecorp.com) o llame al (631) 254-2155. Por favor, tenga a mano el nombre y el número de modelo de su producto. Exigimos prueba de compra para reclamaciones de 1 año de garantía.

**Solstice**  
**de International Leisure Products, Inc.**  
**Div. of Swimline, Corp.**  
191 Rodeo Drive, Edgewood, New York 11717  
Teléfono: 631.254.2155  
Fax: 631.254.2363  
Correo electrónico: [info@swimlinecorp.com](mailto:info@swimlinecorp.com)  
[www.swimline.com](http://www.swimline.com)

# OWNER'S MANUAL

## *Flare*

Modelo: 29615



Dear customer,

Congratulations on your purchase of the kayak. We are proud to bring you a quality product at an affordable price with excellent performance. Please take the time to read through this manual. It contains details of the kayak, its equipment, and information on its operation and maintenance. Familiarize yourself with this inflatable before using it on the water in order to ensure safety and to prevent accidents.



**WARNING**

Indicates an imminently hazardous situation which, if not avoided, could result in death or serious injury or property damage.

## MANTENIMIENTO

1. Para desinflar el kayak, quite la tapa de la válvula de las válvulas en el piso y el cuerpo del kayak.
2. Limpie y revise el kayak y todos los accesorios. Asegúrese de que el kayak esté completamente seco antes de guardarlo. Asegúrese de que no quede nada de arena ni grava dentro del kayak ni entre el casco y las cámaras interiores: esto podría provocar abrasión e incluso pinchaduras mientras el kayak está guardado.
3. Pliegue los 2 lados a la mitad, luego enróllelo desde el extremo opuesto a las válvulas (para que el aire remanente pueda salir de las válvulas).
4. Cuando guarde su inflable, manténgalo en un lugar limpio y seco.



**ADVERTENCIA**

Cada vez que saque su kayak del agua y lo desinfe, espere a que se desinfe y se seque por completo. Ni la superficie/casco ni las cámaras interiores se dañarán por el agua, pero el agua estancada podría causar moho y mal olor.

## CÓMO REPARAR PINCHADURAS PEQUEÑAS

Verifique que el tubo esté totalmente desinflado y esté plano.

1. Prepare un parche redondo de no menos de 7 cm o 3 pulgadas de diámetro.
2. Limpie el parche y el área que rodea la fuga con alcohol.
3. Para contener el exceso de pegamento, use cinta para enmascarar para encintar el área alrededor del parche.
4. Aplique 3 capas delgadas y parejas del adhesivo del kit de reparación tanto a la superficie del kayak como al parche. Espere 5 minutos entre cada capa.
5. Después de la tercera capa, espere de 10 a 15 minutos antes de aplicar el parche. Use un rodillo de mano para aplicar el parche en forma pareja. Preste especial atención a los bordes.
6. Espere 24 horas antes de volver a inflar.



**ADVERTENCIA**

- Realice todas sus reparaciones en un área bien ventilada.
- Evite inhalar los vapores del pegamento.
- Evite el contacto con la piel o los ojos.
- Mantenga todos los materiales de reparación (pegamento, solventes, etc.) fuera del alcance de los niños.
- Las reparaciones sobre las uniones no deben pegarse con adhesivo. Únicamente el fabricante del kayak puede realizar reparaciones en las uniones propiamente dichas.

### VÁLVULA DE DRENAJE

Su kayak fue diseñado con un sistema de drenaje ubicado en la parte inferior del kayak en el extremo posterior. Consiste de una base de válvula y un inserto de válvula, para aquellos de ustedes que disfrutan usar el kayak en aguas tranquilas para maximizar la comodidad y mantenerse seco, atornille el inserto de la válvula sobre su base. Desatornille el inserto de la válvula de la base de la válvula para que su kayak se autoevacúe, lo que es óptimo en condiciones de aguas bravas. Guarde el inserto de la válvula en otro lugar como en la bolsa pequeña del asiento separado del drenaje.

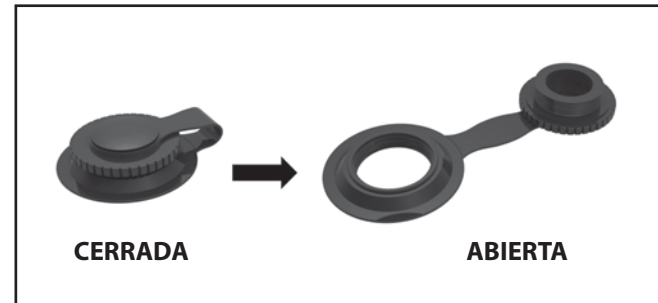

### ASIENTO(S) AJUSTABLE(S)

Su kayak se entrega con uno (o varios) asiento(s) ajustable(s), presentando un cómodo respaldo alto. El asiento se mantiene en su lugar mediante tiras de Velcro en la parte inferior y con correas tejidas en los lados del respaldo. Coloque el o los asientos en el kayak, haciéndolos coincidir con la posición de las tiras de Velcro del piso. Enganche las correas tejidas de los lados del respaldo a los anillos D ubicados dentro del kayak, en las paredes/cámaras laterales. Ajuste las corras según sea necesario para un apoyo adecuado de la espalda. Puede elegir la posición de asiento para una o dos personas: consulte el dibujo

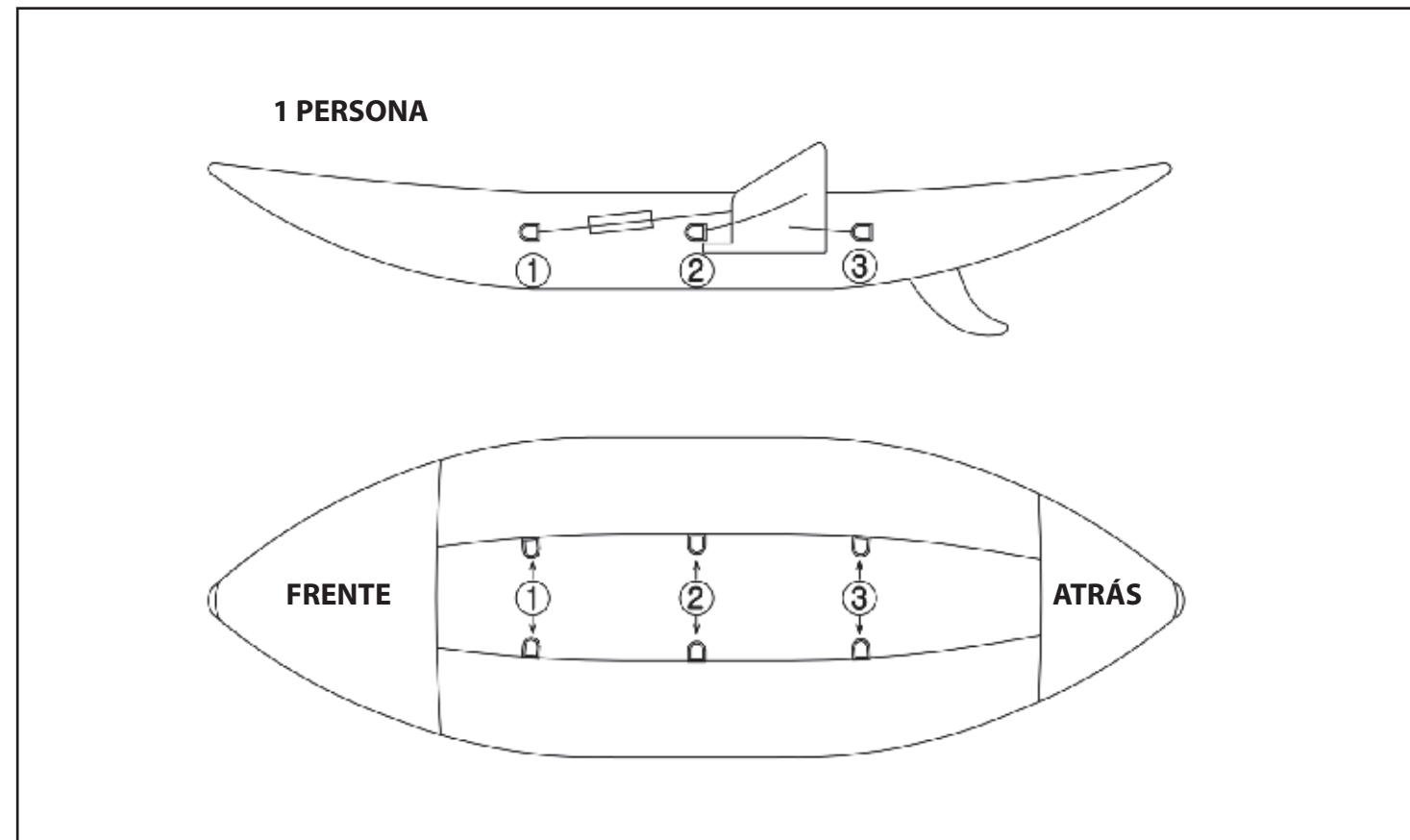

The Flare Kayak (#29615) fulfils the requirements of EN ISO 6185-1 standard, TYPE III.



There is a risk of serious injury or death from drowning. Paddle sports can be very dangerous and physically demanding. The user of this product acknowledges, understands, and assumes the risks involved in paddle sports. Observe the following safety standards and safe operating practices whenever using this product.

- Always wear an approved personal flotation device.
- Wear kayak vests, which are not as low in the back as a marine PFD.
- Do not exceed maximum weight capacity. Regardless of the number of persons on board, the total weight of persons and equipment must not exceed maximum weight capacity.
- Do not operate the kayak under the influence of drugs or alcohol.
- Wear a helmet when appropriate.
- Do not paddle alone.
- Children must be supervised by a responsible adult at all times.
- Dress appropriately for weather and marine conditions; cold water and cold weather can result in hypothermia.
- Beware of offshore winds and currents as they can take you out to sea.
- Check weather forecasts and obtain local knowledge of the marine environment and weather conditions prior to your voyage.
- Do not exceed your paddling ability; be aware of your limitations.
- Be aware of safe river water levels, tidal changes, currents, and obstacles in and above the water.
- Check your equipment prior to each use for signs of wear, leaks or failure.
- Tie a leash to your paddle when appropriate.
- Always inform someone of your paddling route, the time and place of your departure and your intended time and place of arrival.
- Always carry identification.
- Do not paddle in flood conditions.
- Make sure you are able to exit the craft if necessary.
- Scout unfamiliar waters; portage where appropriate.

### TECHNICAL SPECIFICATIONS

Model	Length (cm/ft)	Width (cm/in)	Weight (kg/lbs)	Persons Capacity	Max Load Capacity (kg/lbs)
29615	290 / 9' 6"	96 / 37.8"	12 / 26	1	145 / 319



ILLUSTRATION

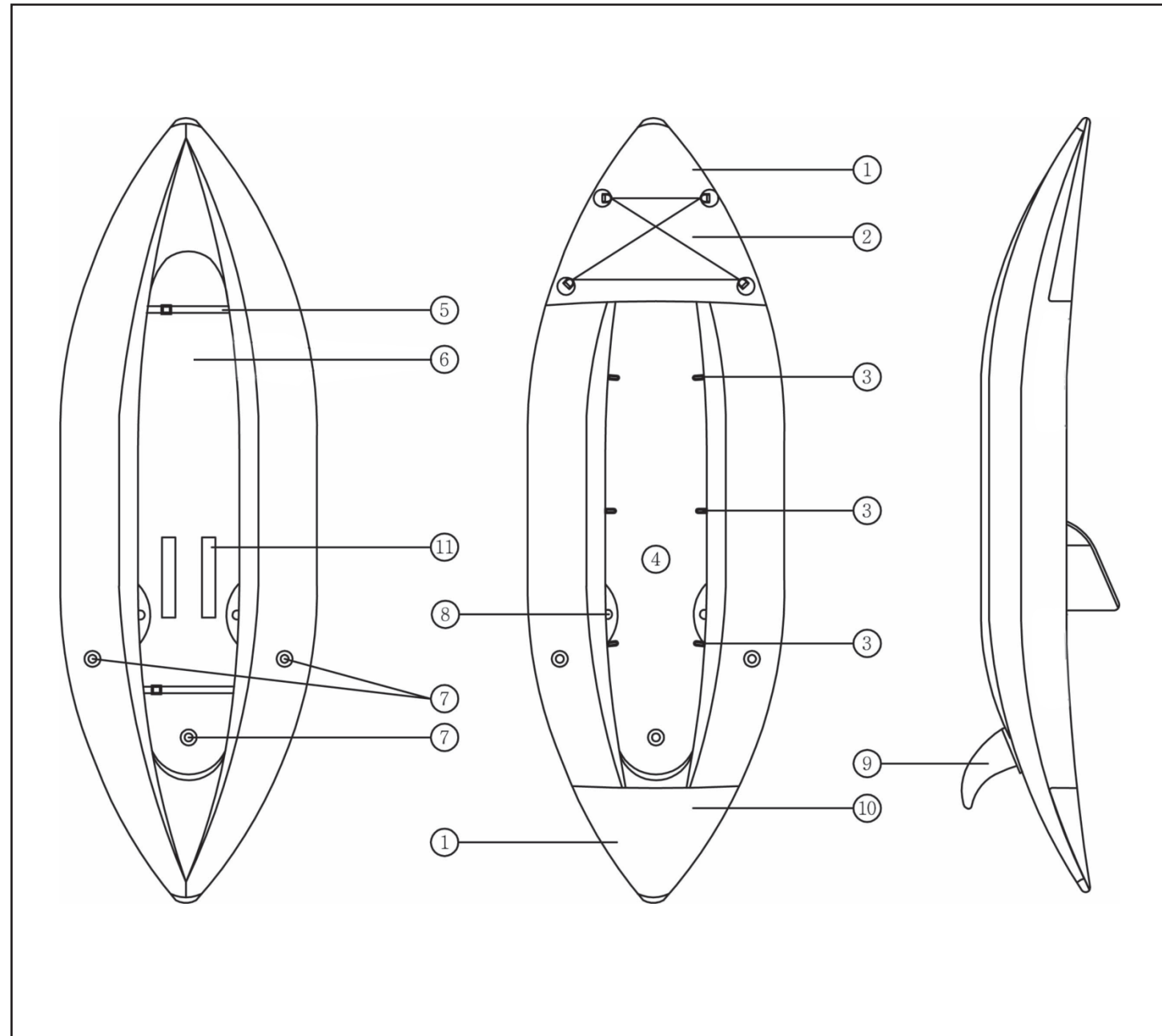

- 1. Soft Handle
- 2. Bow Cover
- 3. Seat D-Ring
- 4. Adjustable Seat
- 5. Strap
- 6. HPI Floor
- 7. Valve
- 8. Drain Valve
- 9. Detachable Skeg
- 10. Stern Cover
- 11. Velcro

INSTRUCCIONES DE ARMADO/INFLADO/DESINFLADO

1. Busque un área plana y asegúrese de que el área que seleccionó para armar el kayak no tenga ninguna piedra, palo, objetos filosos ni otros desechos.
2. Desdoble con cuidado el kayak, extendiendo los tubos para que queden tan lisos como sea posible.
  - a. Precaución: no arrastre el kayak por el piso, ya que podría rasgarse o causar otros daños. Solstice no es responsable por el daño causado al kayak debido a la manipulación incorrecta o si no se siguen estas instrucciones.
3. Infle su kayak con la bomba (#19125AC) de Solstice o cualquier bomba diseñada para botes inflables con una válvula Halkey-Roberts.
  - a. Precaución: No use compresores de aire de alta presión.
4. Operación de la válvula: Figura de referencia 1-A (a la derecha)



Figura 1-A

a. **INFLADO**

Desenrosque la tapa de la válvula (1). Presione el botón (2) y gire aproximadamente 90 grados para que esté en la posición "out" (salida). Introduzca la pieza del extremo de la manguera de la bomba e infle hasta alcanzar la presión deseada. Después de inflar ajuste todas las tapas de la válvula (en sentido horario). Únicamente la(s) tapa(s) de la(s) válvula(s) puede(n) asegurar un cierre hermético.

b. **DESINFLADO**

Para quitar el aire de los tubos laterales y el tubo inferior del piso, quite la tapa (1) de la válvula y presiones el botón (2) hacia adentro y gire aproximadamente 90 grados para que esté en la posición "in" (entrada).

**5. PRESIÓN MÁXIMA DE AIRE:**

- a. Tubos laterales: 0,25 bar / 3,60 psi (= 250 mbar).
- b. Cámara inferior/piso: 0,50 bar / 7,25 psi (= 500 mbar).
- c. Advertencia: No infle en exceso.



Figura 1-B

6. Secuencia de inflado: Figura de referencia 1-B (a la derecha)

- a. Infle los tubos laterales primero y por último la cámara del piso

 <b>ADVERTENCIA</b>	<p>Cualquier uso de un compresor de aire podría provocar un rendimiento inadecuado o daño al kayak, y anula automáticamente todas las garantías. Si deja su kayak expuesto al calor del sol, revise la presión y desínflalo un poco. De lo contrario el kayak podría inflarse demasiado y estirar el material.</p> <p>La temperatura ambiente afecta la presión interna del tubo: una variación de 1 °C / 1,8 °F provoca una variación de presión en el tubo de +/-4 mBar (0,06 psi).</p>
------------------------	---

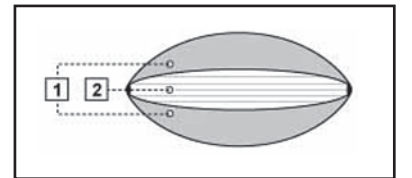
**ALETA DESMONTABLE**

Todos los kayaks Solstice incluyen una aleta extraíble. La base esta pre-conectado al kayak y la aleta es fijado con un tornillo y un perno. La aleta desmontable se puede instalar utilizando una moneda o un destornillador. Esto se puede hacer con la tabla inflada o desinflada. Se recomienda inflarla primero. Inserte el gancho frontal de la aleta en la base, y empuje hacia atrás y hacia abajo. Con la aleta alineada propiamente, instale la tuerca hexagonal y el tornillo uprete, usando una moneda o un destornillador.

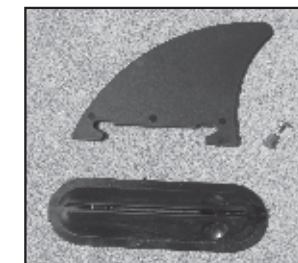

ANTES DE ENSAMBLAR

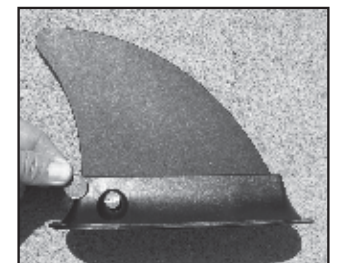

DESPUÉS DE ENSAMBLAR

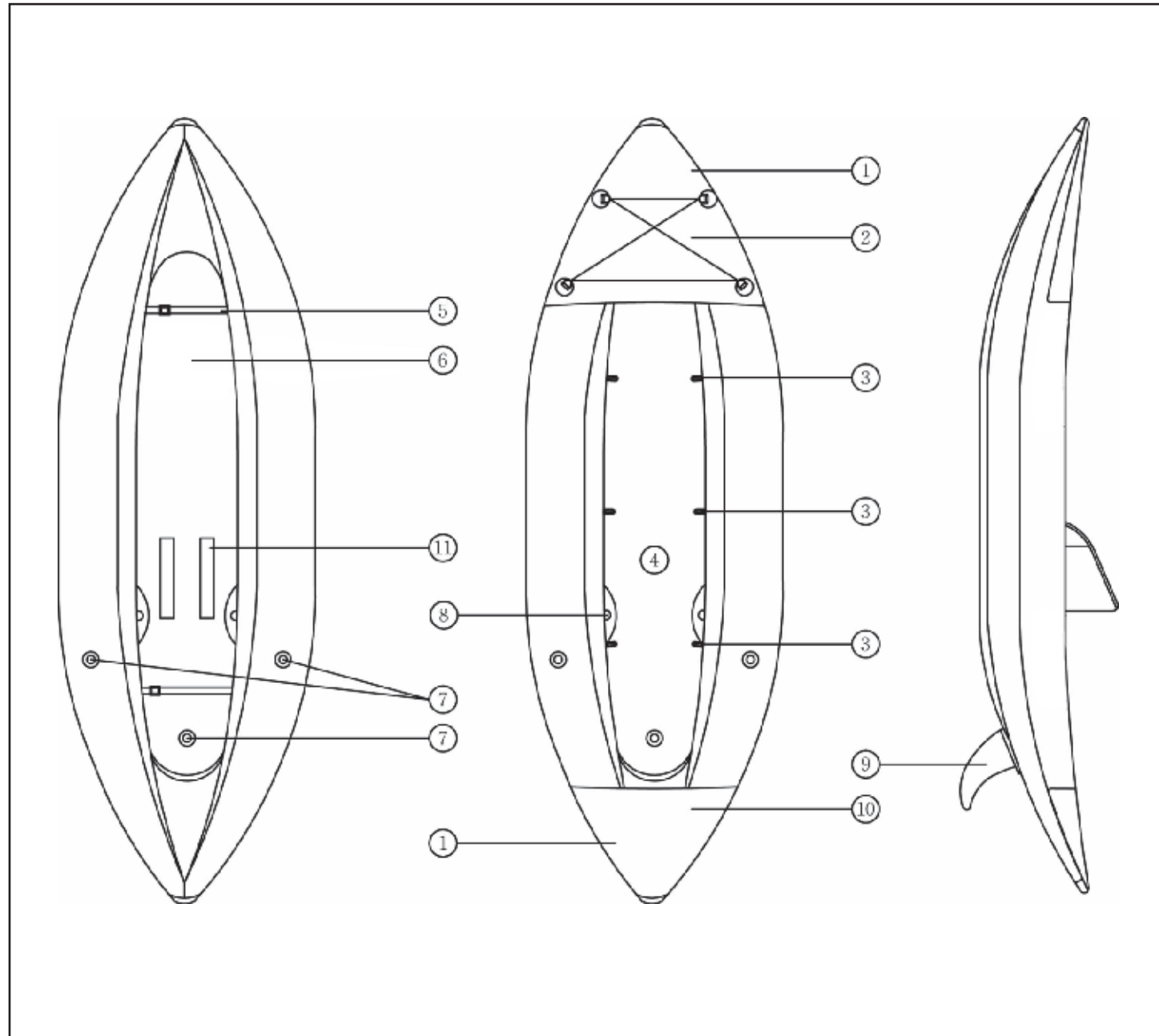

- 1. Mango suave
- 2. Cubierta en arco
- 3. Anillo "D" del asiento
- 4. Asiento ajustable
- 5. Correa
- 6. Piso HPI
- 7. Válvula
- 8. Válvula de drenaje
- 9. Aleta desmontable
- 10. Cubierta de popa
- 11. Velcro

**ASSEMBLY INSTRUCTIONS / INFLATION / DEFLATION**

1. Find a flat area and make sure that the area you have selected to set up the kayak is completely free of stones, sticks, sharp objects or other foreign debris.
2. Carefully unfold the kayak, spreading out the tubes to make them as smooth as possible.
  - a. Caution: do not drag the kayak across the ground as it may tear it or cause other damage. Solstice is not responsible for damage caused to kayak due to mishandling or failure to follow these instructions.
3. Inflate your kayak with pump (#19125AC) from Solstice or any pump designed for inflatable boats with a Halkey - Roberts valve.
  - a. Caution: Do not use high-pressure air compressors.
4. Valve Operation: Reference Figure 1-A (Right)



**Figure 1-A**

**a. INFLATION**

Unscrew the valve cap (1). Push button (2) in and turn approximately 90 degrees so it is in the "out" position. Insert the pump hose end piece and inflate it until you reach the required pressure. After inflation tighten all the valve caps (clockwise). Only the valve cap(s) can ensure final air tightness.

**b. DEFLATION**

To release air from the side tubes and bottom floor tube, remove the valve cap(1) and push button(2) in and turn approximately 90 degrees so it is in the "in" position.

**5. MAX. AIR PRESSURE:**

- a. Side Tubes: 0.25 bar / 3.60 psi (=250 mbar ).
- b. Bottom / Floor Chamber: 0.50 bar / 7.25 psi (=500 mbar ).
- c. Warning: Do not over inflate.

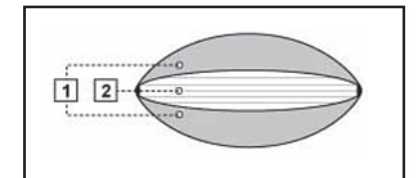

**Figure 1-B**

6. Inflation Sequence: Reference Figure 1-B (Right)

- a. Inflate side tubes 1st and floor chamber last

 <b>WARNING</b>	<p>Any use of an air compressor may result in poor performance or damage to the kayak, and automatically voids all warranties. If you leave your kayak exposed to the hot sun, check the pressure and deflate it slightly. Otherwise the kayak may become over inflated and stretch the material.</p> <p>The ambient temperature affects the tube's internal pressure : a variation of 1°C / 1.8°F causes a variation of the pressure in the tube of +/- 4 mBar (0.06psi).</p>
--------------------	--

**REMOVABLE SKEG**

Included with the Solstice kayak is a removable fin. The base is pre-attached to the kayak and the fin is secured with a recessed screw & nut. The removable fin can be installed using a coin or screwdriver. This can be done with the kayak inflated or deflated. It is recommended to inflate it first. Insert the front hook on the fin in the base, push back and down. With the fin aligned properly, install hex nut and screw, tighten using a coin or screwdriver.

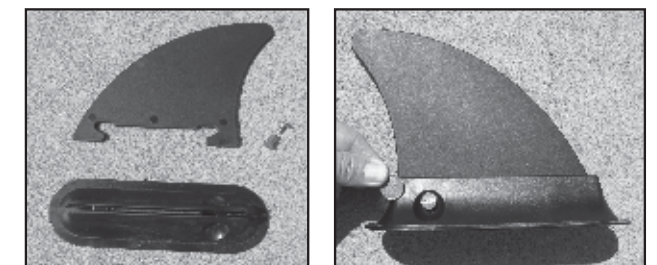

**BEFORE ASSEMBLY**

**AFTER ASSEMBLY**

## DRAIN VALVE

Your kayak has been designed with a drain system located on the underside of the kayak in the rear. It consists of a valve base and valve insert, for those of you who would like to use the kayak in calm waters to maximize comfort and dryness, screw the valve insert onto its base. Unscrew the valve insert from the valve base so that your kayak is self-bailing, which is optimal for whitewater conditions. Please keep the valve insert in another place, like the small bag of the seat, separately to well drain.

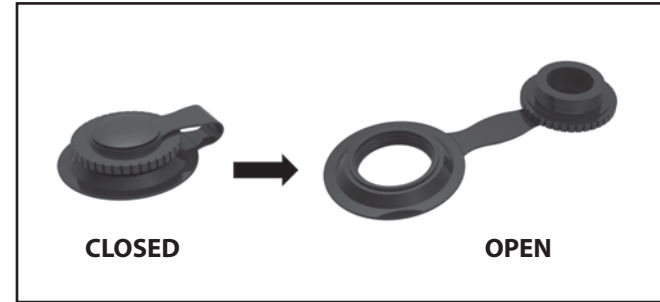

## ADJUSTABLE SEATS

Your kayak is supplied with adjustable seats, that feature comfortable high backrests. The seats are held in place by the velcro strips on the underside and by webbing straps on the sides of the backrest. Place the seat(s) into the kayak, matching the position of the Velcro strips on the floor. Attach the webbing straps from the sides of the backrest to the D-rings located inside the kayak, on the side walls/chambers. Tighten the straps as needed for proper back support. You can choose the seat position for one or two persons. Please see illustration:

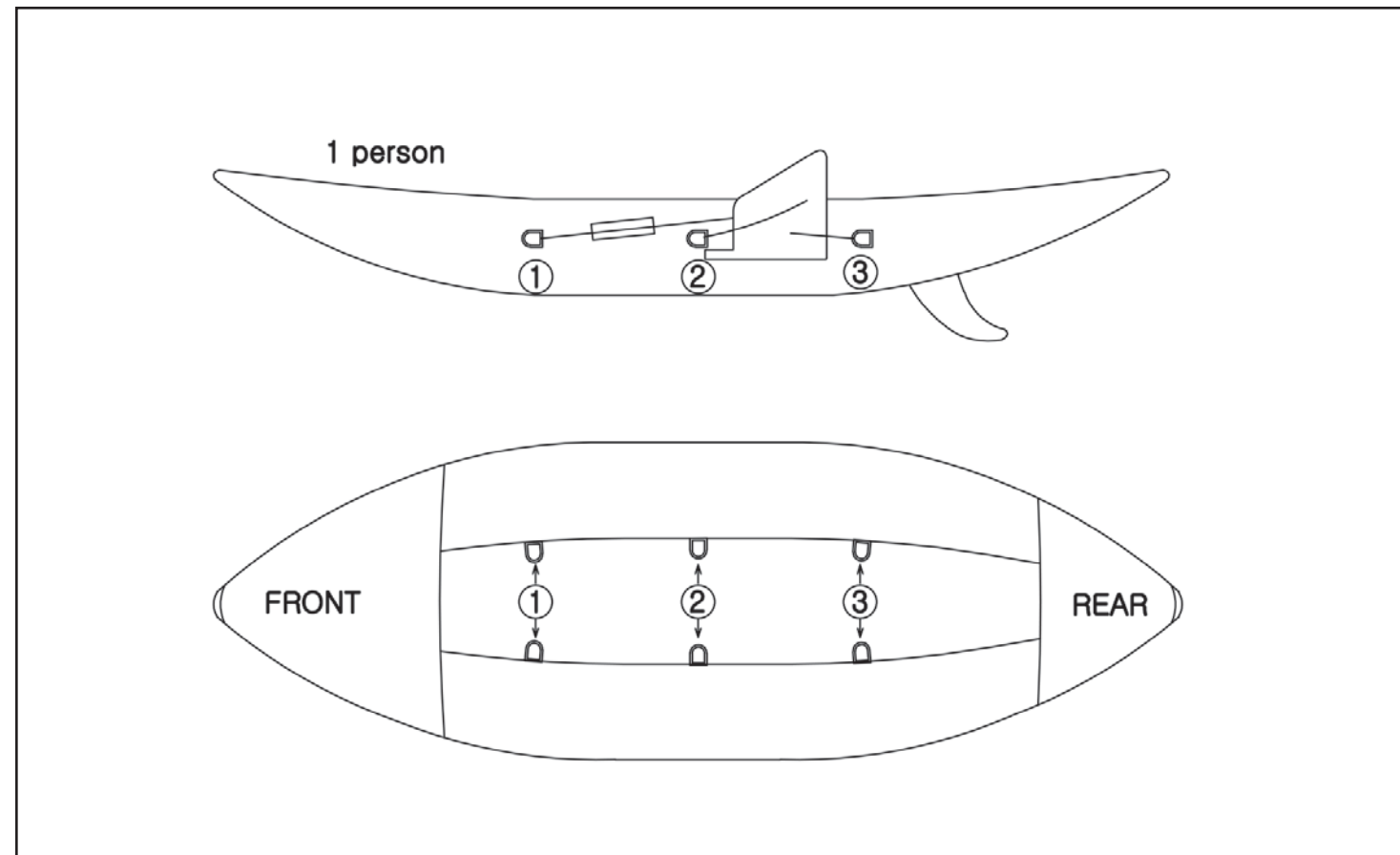
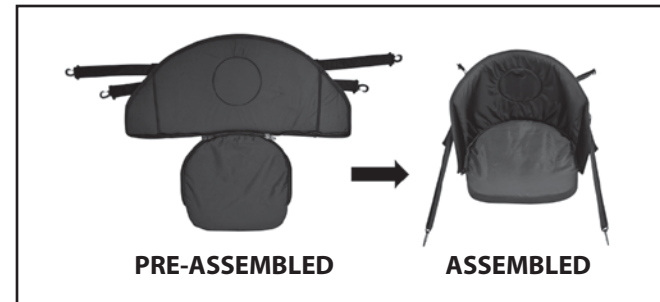

## El Kayak Flare (29615) cumple con los requisitos de la norma ENISO6185-1, TIPO III.

Existe un riesgo de lesión grave o muerte por ahogamiento. Los deportes de remo pueden ser peligrosos y físicamente demandantes. El usuario de este producto reconoce, comprende y asume los riesgos implicados en los deportes de remo. Cumpla con las siguientes normas de seguridad y prácticas de operación segura cada vez que utilice este producto.

- Use siempre un chaleco salvavidas aprobado.
- Use chalecos para kayak, que no son tan bajos en la espalda como los chalecos salvavidas navales.
- No exceda la capacidad de peso máxima. Sin importar la cantidad de personas a bordo, el peso total de las personas y el equipo no debe superar la capacidad de peso máxima.
- No opere el kayak bajo la influencia de drogas o alcohol. Use un casco cuando sea adecuado.
- No salga a remar solo.
- Los niños deben estar supervisados por un adulto responsable en todo momento.
- Vístase adecuadamente para las condiciones climáticas y marinas; el agua fría y el clima frío pueden provocar hipotermia.
- Tenga cuidado con los vientos y las corrientes lejos de la costa ya que pueden llevarlo a mar abierto.
- Consulte los pronósticos del tiempo e infórmese sobre el entorno marino y las condiciones climáticas locales antes de su viaje.
- No exceda su capacidad de remo; sea consciente de sus limitaciones.
- Tenga presente los niveles seguros de las aguas de río, los cambios de marea, las corrientes y los obstáculos dentro y por encima del agua. Revise su equipo antes de cada uso para detectar posibles señales de desgaste, fugas o fallas.
- Ate una correa a su remo cuando sea adecuado.
- Siempre informe a una persona sobre su ruta de remo, la hora y el lugar de su partida y la hora y el lugar al que espera llegar.
- Siempre lleve consigo una identificación.
- No reme en condiciones de inundación.
- Asegúrese de ser capaz de salir de la nave si fuera necesario.
- Explore las aguas que no le sean familiares, cargue el kayak alrededor de los peligros cuando sea adecuado.



ADVERTENCIA

## ESPECIFICACIONES TÉCNICAS

Modelo	Largo (cm/pulg.)	Ancho (cm/pulg.)	Peso (kg/lbs.)	Capacidad de personas	Máx. capacidad de carga (kg/lbs.)
29615	290 / 9'6"	96 / 37.8"	12 / 26	1	145 / 319





Estimado cliente:

Felicitaciones por su compra del kayak. Nos enorgullecemos en ofrecerle un producto de calidad a un precio asequible con excelente rendimiento. Tómese el tiempo para leer todo este manual. Contiene detalles del kayak, su equipo, e información sobre su manejo y mantenimiento. Familiarícese con este inflable antes de usarlo en el agua para garantizar la seguridad y prevenir accidentes.

 <b>ADVERTENCIA</b>	<p>Indica una situación de peligro inminente la cual, si no se evita, podría resultar en la muerte o lesiones graves o daño a la propiedad.</p>
---	---

## MAINTENANCE

1. To deflate the kayak, remove the valve cap from the valves in the kayak floor and kayak body.
2. Clean and check the kayak as well as all the accessories. Make sure the kayak is completely dry before putting it away. Make sure that no sand nor gravel remains inside the kayak nor between the hull and the inner chambers: this could result in abrasion or even punctures while storing the kayak.
3. Fold the 2 sides into the middle, then roll it up from the opposite end of the valves (so remaining air can escape from the valves).
4. When storing your inflatable, keep it in a clean and dry place.

 <b>WARNING</b>	<p>Whenever you take your kayak out of the water and deflate it, allow time for it to air out and dry. Neither the skin/hull or the inside chambers will suffer from water damage, but stagnant water could cause mildew and foul odor.</p>
---	---

## HOW TO REPAIR SMALL PUNCTURES

Check that the tube is fully deflated and lies flat.

1. Prepare a round patch no less than 3 inches or 7 centimeters in diameter.
2. Clean the patch and the area surrounding the leak with Alcohol.
3. To contain excess glue, use masking tape to tape off the area around the patch.
4. Apply 3 thin, even coats of repair kit adhesive to both the surface of the kayak and the patch. Wait 5 minutes between each coat.
5. After the 3rd coat, wait 10-15 minutes before applying the patch. Use a hand roller to apply the patch evenly. Pay special attention to the edges.
6. Wait 24 hours before re-inflating.

 <b>WARNING</b>	<ul style="list-style-type: none"> <li>• Perform all of your repairs in a well-ventilated area.</li> <li>• Avoid inhaling glue vapors.</li> <li>• Avoid contact with the skin or the eyes.</li> <li>• Keep all repair materials (glue, solvents, etc) away from the reach of children.</li> <li>• The repairs on the welds must not be glued. Only the manufacturer of the kayak can perform repairs on the welds themselves.</li> </ul>
---	--



www.swimline.com    Like us • Follow us • Find us



# MANUAL DEL USUARIO

## *Flare*

Modelo: 29615

For questions or issues please contact us directly at [info@swimlinecorp.com](mailto:info@swimlinecorp.com) or (631) 254-2155.  
Please have your product name and model number available.  
Proof of purchase required for 1-year warranty claims.

**Solstice**  
**By International Leisure Products, Inc.**  
**Div. of Swimline, Corp.**  
191 Rodeo Drive, Edgewood, New York 11717  
Tel: 631.254.2155  
Fax: 631.254.2363  
E-mail: [info@swimlinecorp.com](mailto:info@swimlinecorp.com)  
[www.swimline.com](http://www.swimline.com)



www.swimline.com    Like us • Follow us • Find us

Pour toute question ou tout problème, veuillez nous contacter directement à [info@swimlinecorp.com](mailto:info@swimlinecorp.com) ou au (631) 254-2155. Nous vous demanderons de nous indiquer le nom du produit et le numéro du modèle. Une preuve d'achat est exigée pour toute réclamation au titre de la garantie.

**Solstice**  
**D'International Leisure Products, Inc.**  
**Division de Swimline**  
191 Rodeo Rd, Edgewood, New York 11717  
Téléphone : 631-254-2155  
Télécopie : 631-254-2363  
Courriel : [info@swimlinecorp.com](mailto:info@swimlinecorp.com)  
[www.swimline.com](http://www.swimline.com)

  
**Solstice®**



## MANUEL D'UTILISATION

### *Flare*

Modèle : 29615



Cher client,  
 Nous vous félicitons d'avoir fait l'acquisition de ce kayak. Nous sommes fiers de vous procurer à un prix abordable, un produit de qualité aux performances remarquables. Veuillez prendre le temps de lire ce manuel en entier : il contient des détails sur le kayak, sur son équipement ainsi que des renseignements sur son fonctionnement et sur son entretien. Familiarisez-vous avec ce canot gonflable avant de l'utiliser sur l'eau de manière à garantir votre sécurité et à éviter tout accident.

 <b>AVERTISSEMENT</b>	<p>Indique qu'un événement susceptible d'entraîner la mort ou des blessures graves ou des dommages majeurs est imminent s'il n'est pas évité.</p>
---	---

#### ENTRETIEN

1. Pour dégonfler le kayak, il suffit de retirer le bouchon des valves du plancher et des parois du kayak.
2. Nettoyer et examiner le kayak ainsi que tous les accessoires. Le kayak doit être complètement sec avant de le ranger. Veiller à ce qu'il ne reste ni sable, ni graviers à l'intérieur du kayak, ni entre la coque et les chambres intérieures cela pouvant provoquer de l'abrasion ou même des perforations pendant le stockage du kayak.
3. Rabattre les deux côtés au milieu puis rouler à partir du côté opposé aux valves (de manière à ce que l'air s'échappe par les valves)
4. Entreposer le kayak dans un lieu propre et sec.

 <b>AVERTISSEMENT</b>	<p>Lorsque vous sortez votre kayak de l'eau et le dégonflez, laissez-lui le temps de sécher complètement à l'air. Ni l'enveloppe, ni les chambres internes ne seront endommagés par l'eau mais par contre, l'eau stagnante favorise la moisissure et les mauvaises odeurs.</p>
---	--

#### RÉPARATION DES PETITES PERFORATIONS

Vérifier que le tube est complètement dégonflé et repose à plat.

1. Préparer une pièce ronde d'au moins 3 pouces ou 7 cm de diamètre.
2. Nettoyer à l'alcool la pièce et la zone entourant la fuite,
4. Appliquer à la surface du kayak et à la pièce, 3 couches minces uniformes de l'adhésif fourni avec le kit de réparation. Attendre 5 minutes entre chaque couche.
5. Après la 3e couche, attendre de 10 à 15 minutes avant d'appliquer la pièce. Utiliser un rouleau à main pour appliquer uniformément la pièce. Porter une attention particulière aux bords.
6. Attendre 24 heures avant de regonfler.

 <b>AVERTISSEMENT</b>	<ul style="list-style-type: none"> <li>• Effectuer toutes les réparations dans un lieu bien aéré.</li> <li>• Ne pas respirer les vapeurs émanant de l'adhésif.</li> <li>• Éviter tout contact de l'adhésif avec la peau ou les yeux.</li> <li>• Ne pas laisser le matériel de réparation hors de la portée des enfants.</li> <li>• Ne pas réparer les soudures par des rustines collées. Seul le fabricant du kayak peut réparer une soudure.</li> </ul>
---	--

## VALVE DE VIDANGE

Le kayak comporte un système de vidange situé à la face inférieure du kayak, à l'arrière. Il se compose d'une base de valve et d'un insert encastrable. Ceux d'entre vous qui utilisent le kayak en eaux calmes, peuvent visser la valve sur sa base. Dévisser l'insert encastrable de la base de la valve pour que le kayak soit auto-videur, ce qui est optimal en eaux vives. Dans ce cas, conserver l'insert encastrable séparément dans un autre lieu comme le petit sac du siège.

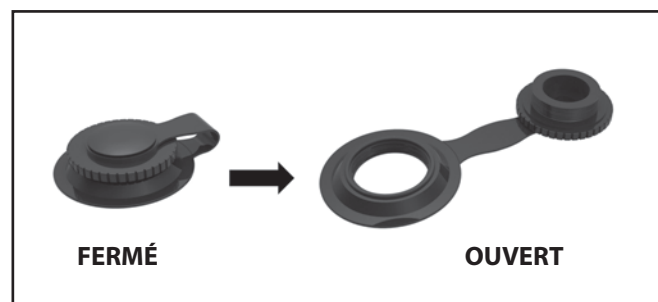

## SIÈGE(S) RÉGLABLE(S)

Le kayak est équipé d'un ou plusieurs sièges réglables comportant un dossier haut. Le siège est maintenu en place par des bandes de Velcro à la face inférieure et par des sangles sur les côtés du dossier. Placer le(s) siège(s) dans le kayak, en faisant correspondre les bandes de Velcro avec celles du sol. Fixer les sangles dépassant des côtés du dossier aux anneaux en D situés à l'intérieur du kayak sur les parois/chambres. Serrer les sangles de manière à obtenir un bon support dorsal. Il est possible de choisir la position du siège correspondant à une ou deux personnes : voir l'illustration.

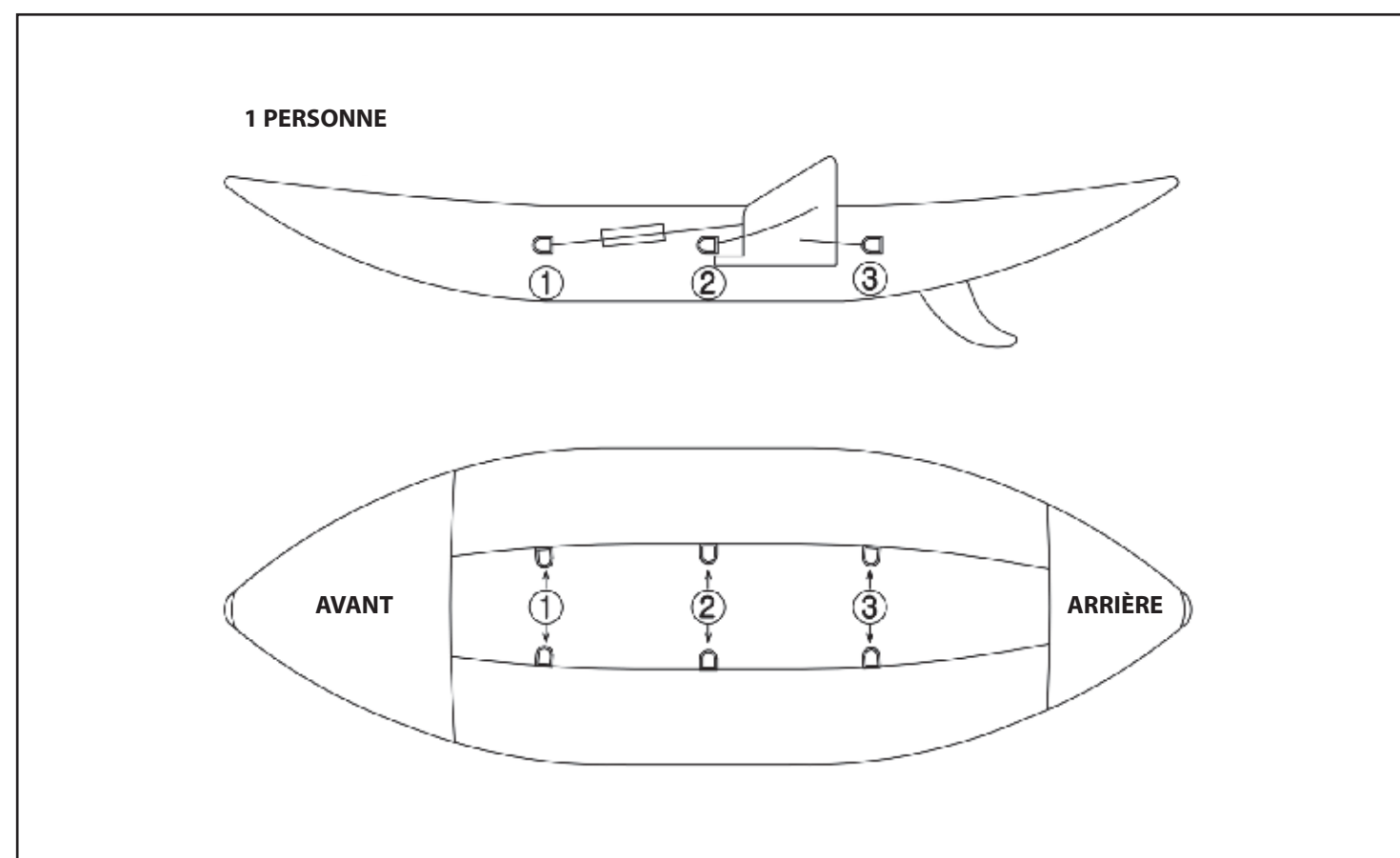

## Le kayak Flare (29615) satisfait aux exigences de la norme ISO 6185-1 Type III

La pratique du kayak comporte un risque de submersion pouvant entraîner de graves blessures, voire la mort. Les sports de pagaie peuvent être très dangereux et physiquement éprouvants. L'utilisateur de ce produit reconnaît, comprend et accepte les risques que présentent ces sports. Il est impératif d'observer les normes de sécurité et de faire preuve de prudence lors de l'utilisation de ce produit.

- Toujours porter un vêtement de flottaison individuel approuvé.
- Porter un gilet de kayak qui n'arrive pas aussi bas sur le dos qu'un V.F.I. marin.
- Ne pas dépasser la capacité de charge maximale. Quel que soit le nombre de personnes à bord, le poids total des personnes et du matériel ne doit pas dépasser la capacité de charge maximale.
- Ne pas utiliser un kayak avec des facultés affaiblies par l'alcool ou la drogue.
- Porter un casque lorsque cela s'impose.
- Ne pas pagayer seul.
- Les enfants doivent être surveillés en permanence par un adulte responsable.
- Se vêtir en fonction du temps et des conditions météorologiques en mer ; l'eau froide et un temps froid peuvent provoquer une hypothermie.
- Se méfier des vents de terre et des courants qui peuvent entraîner l'embarcation au large.
- Consulter les prévisions météorologiques et se renseigner sur le milieu marin et les conditions météorologiques auprès des habitués des lieux avant une sortie.
- Être conscient de ses capacités et ne pas les dépasser.
- Toujours connaître les niveaux fluviaux sans danger, les heures des marées, les courants et les obstacles dans l'eau et au-dessus de l'eau.
- Examiner l'équipement avant chaque utilisation pour y détecter tout signe d'usure, de fuite ou de défaillance.
- Attacher une corde de sécurité à la pagaie s'il y a lieu.
- Toujours informer quelqu'un du plan de navigation, de l'heure et du lieu de départ et de l'heure et du lieu d'arrivée prévus.
- Toujours porter une pièce d'identité.
- Ne pas pratiquer le sport en période d'inondation.
- S'assurer de pouvoir sortir de l'embarcation en cas de nécessité.
- Inspecter les eaux inconnues ; faire du portage lorsque cela est nécessaire.



AVERTISSEMENT

## CARACTÉRISTIQUES TECHNIQUES

Modèle	Longueur (cm/in)	Largeur (cm/in)	Poids (kg/lbs)	Capacité personnes	Charge max. Capacité (kg/lbs)
29615	290 / 9'6"	96 / 37.8"	12 / 26	1	145 / 319



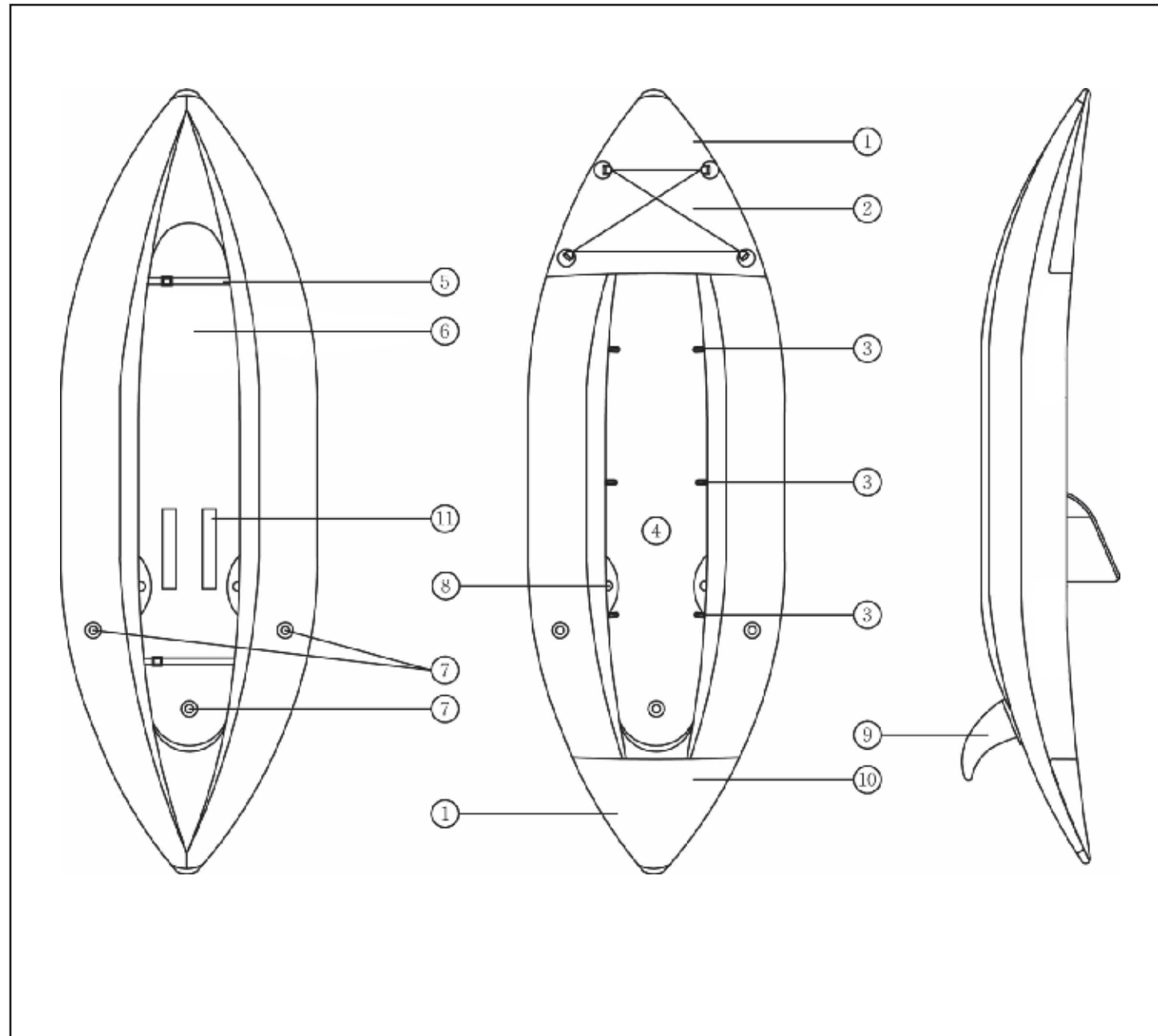

1. Poignée de portage molle
2. Housse de proue
3. Anneau en D de siège
4. Sièges ajustables
5. Sangle
6. Étage HPI
7. Valve
8. Bouchon de vidange
9. Aileron détachable
10. Housse de poupe
11. Velcro

### MONTAGE/GONFLAGE/DÉGONFLAGE

1. Trouver un espace plat et s'assurer que le lieu choisi pour monter le kayak ne comporte ni pierres, ni bâtons, ni objets tranchants ou débris.
2. Déplier soigneusement le kayak en étalant les tubes pour les rendre aussi lisses que possible.
  - a. Attention : Ne pas traîner le kayak sur le sol car cela pourrait le déchirer ou occasionner d'autres dommages. Solstice ne saurait être responsable de dommages occasionnés au kayak par un manque de précautions ou l'inobservation de ces consignes.
3. Gonfler le kayak avec la pompe (N° 19125 AC) de Solstice ou toute autre pompe conçue pour des bateaux gonflables munis d'une valve Halkey-Roberts.
  - a. Attention : Ne pas utiliser un compresseur à haute pression.
4. Fonctionnement de la valve : Se reporter à la figure 1-A (à droite)



Figure 1-A

#### a. GONFLAGE

Dévisser le capuchon de la valve (1). Enfoncer le bouton (2) et le tourner d'environ 90° pour le mettre en position « sortie ». Insérer l'embout du tuyau de la pompe et gonfler jusqu'à ce que la pression désirée soit atteinte. Le gonflage terminé, serrer tous les capuchons de valves (dans le sens des aiguilles d'une montre). Seul un capuchon de valve peut garantir l'étanchéité à l'air finale.

#### b. DÉGONFLAGE

Pour évacuer l'air des tubes latéraux et du tube du fond, retirer le capuchon de la valve (1), enfoncer (2) le bouton et le tourner d'environ 90° pour le mettre en position rentrée.

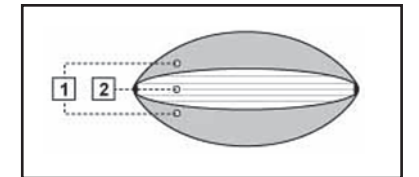

Figure 1-B

### 5. PRESSION MAX. D'AIR

- a. Tubes latéraux : 0,25 bar / 3.60 psi (= 250 mbar)
- b. Chambre fond / plancher 0,50 bar / 7,25 psi (= 500 mbar).
- c. Avertissement. Ne pas gonfler excessivement.

6. Ordre de gonflage : Se reporter à la figure 1 à 8 (à droite)
  - a. Gonfler d'abord les tubes latéraux et terminer par la chambre du fond.



AVERTISSEMENT

Un gonflage au compresseur peut nuire aux performances, voire endommager le kayak et il annule automatiquement la garantie. Si le kayak reste exposé au soleil un moment, il faut en vérifier la pression et le dégonfler légèrement au besoin, faute de quoi, l'excès de gonflage étirera le matériau. La température ambiante influe sur la pression interne du tube : une variation d'1°C/ 1,8°F entraîne une variation de la pression interne du tube de +/- 4 mbar (0.06psi)

### AILERON DÉTACHABLE

L'aileron amovible est inclus avec toutes les kayaks Solstice. La base est préalablement fixée sur le paddle ou le kayak et l'aileron doit être fixé avec une vis et un écrou. On peut monter l'aileron amovible à l'aide d'une pièce de monnaie ou d'un tournevis. Cela peut se faire que la kayak soit gonflée ou non. Il est conseillé de le gonfler d'abord. Insérez la partie supérieure de l'aileron dans le support en poussant vers le bas. Alignez correctement l'aileron dans le support puis serrez l'écrou et la vis (en utilisant une pièce de monnaie)

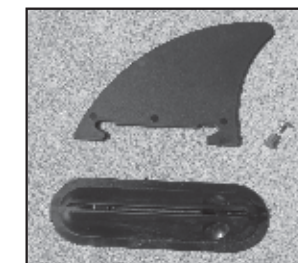

AVANT LE MONTAGE

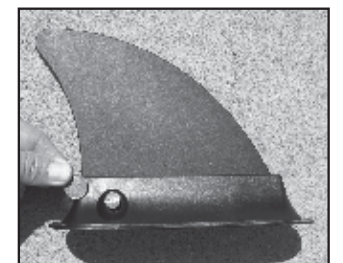

APRES CE MONTAGE