



**PROFILE
DESIGN**

SONIC ERGO 45AR AEROBARS

VERSION 01-03-05-2020

EINLEITUNG

Vielen Dank für den Kauf dieses Profile-Design-Aerobar. Diese Anweisungen gelten für die Sonic-Halterung mit Ergo-, Race- oder Boom-Armlehnen und der Profile-Design-45AR-Verlängerung.

Bitte machen Sie sich gründlich mit dieser Anleitung vertraut, bevor Sie zur Installation übergehen. Zur Einhaltung der Profile-Design-Garantiebestimmungen ist eine ordnungsgemäße Installation erforderlich. Sofern Sie nicht mit der Installation von Aerobars und deren Zubehör vertraut sind, lassen Sie sich bitte von Ihrem örtlichen Profile-Design-Händler unterstützen. Dazu melden Sie sich bei www.profile-design.com an, nutzen die Händlersuche oder wenden sich telefonisch an den Profile-Design-Kundendienst T 888.800.5999.

Hinweis an Händler: Wenn Sie dieses Produkt für einen Kunden installieren, geben Sie dem Kunden anschließend diese Anleitung mit.

Benötigte Werkzeuge und Materialien:

- 5-mm-Sechskantschlüssel
- Drehmomentschlüssel mit einem 5-mm-Sechskant-Aufsatz
- Montagepaste, wie Finishline Fiber Grip™
- Gewindekleber, wie Loctite® Threadlocker Blue 242®
- Isopropylalkohol
- Schneidkante
- Bügelsäge (18T-Klinge für Aluminium)
- Halbrunde Feile
- Isolierband
- Sauberes, fussselfreies Tuch

Das Aerobar-Set umfasst:

- Zwei (2) obere Aerobar-Halterungen (Aluminium)
- Zwei (2) untere Aerobar-Halterungen (Aluminium, halbrund)
- Vier (4) M6x18-Schrauben
- Zwei (2) M6x15-Schrauben, in der oberen Halterung vorinstalliert
- Eine (1) Aluminiumverlängerung
- Zwei (2) Kabelaustritts-Lenkerstopfen
- Zwei (2) Armlehnenbecher
- Zwei (2) Armpolster (Schaumstoff)
- Zwei (2) Klettverschlussaufkleber
- Vier (4) versenkte M6x12-Schrauben

Optionales mit dieser Aerobar kompatibles Zubehör

- Halterung-Riser-Set für Profile-Design-Aerobar

Falls etwas aus dem Aerobar-Set fehlen sollte, wenden Sie sich bitte an Ihren Händler.

Bitte beachten Sie, dass Gewindeteile von Profile Design während der Produktion mit einem speziellen blauen Gewindesicherungsmittel vorbehandelt wurden. Dieses spezielle Mittel kann leicht an den Gewinden aller bereitgestellten Schrauben erkannt werden. Falls Sie dieses Gewindesicherungsmittel nicht entdecken oder die Schraube erneut installieren, sollten Sie vor der Montage erneut ein geeignetes blaues Gewindesicherungsmittel von Loctite® oder einem anderen Hersteller auftragen.

WARNUNG: Überprüfen Sie die Aerobar regelmäßig auf Beschädigungen, insbesondere auf tiefe Kratzer in der Eloxierung (Aluminiumteile) oder transparenten Beschichtung (Carbon-Teile), da diese den Verschleiß begünstigen und das Basismaterial schwächen können. Tauschen Sie die Aerobar aus, falls Sie Schäden bemerken oder in einen Unfall verwickelt wurde.

KOMPONENTENLISTE

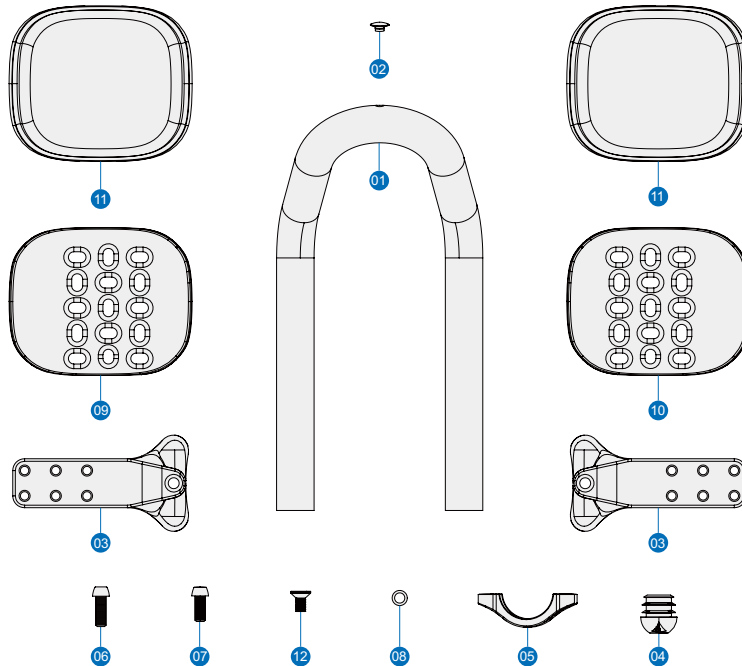

Anzahl Req.	Teile-Nr.	Ref.-Nr.	Teilebeschreibung
1	852274	1	Erweiterung – 45ar, 240 mm, eloxierte Legierung, flach, schwarz, mit BK-Logo
1	716668	2	Stopfen – Kappe, Century & Gab (5,2 mm)
2	189365	3	Halterung – Sonic, obere Halterung, 31,8 mm, eloxierte Legierung, schwarz, flach, L und R (mit Montageanzeige)
2	716666	4	AL Ext rücksseitiger Stöpsel mit Schlitz und Logo
2	189366	5	Halterung – untere Halterung 31,8 mm ohne Gewinde flach schwarz
2	312815	6	Schraube – M6x15 schwarz CP Pilzkopf
4	919211	7	Schraube – M6x18 schwarz CP Pilzkopf
6	550006	8	Unterlegscheibe – M6x9x,8 SS
1	200062	9	Armauflage – ERGO mit Hakenaufkleber Seite A
1	200063	10	Armauflage – ERGO mit Hakenaufkleber Seite B
2	685215	11	PAD – RACE/ERGO 10 mm
4	313593	12	Schraube – M6x12 FHB mit Stoppmutter, rostfrei (SUS304)

TEILEZEICHNUNGEN

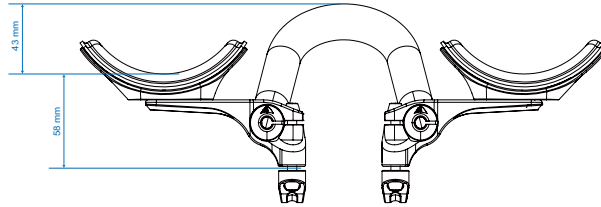
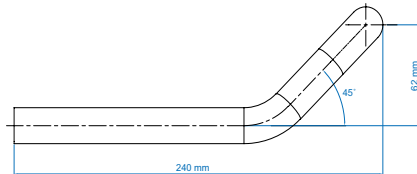
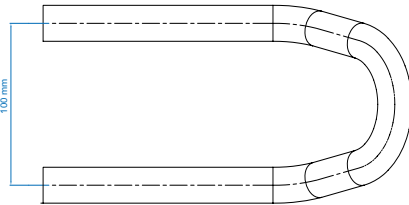
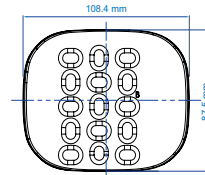
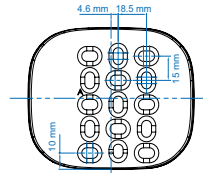
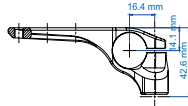
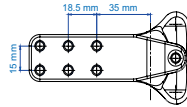

PRODUKTSPEZIFISCHE EINRICHTUNGSBESCHRÄNKUNGEN

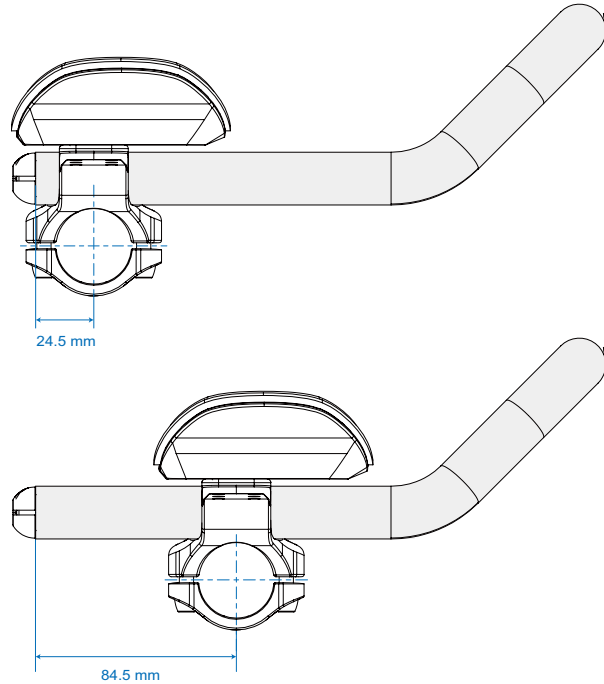

DREHMOMENTEINSTELLUNGEN

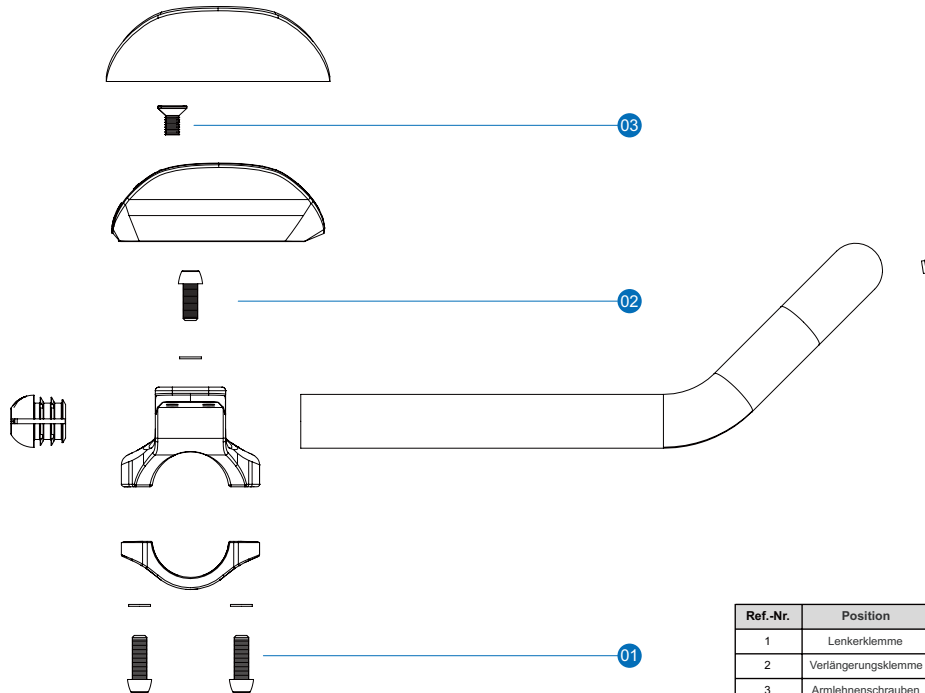

Ref.-Nr.	Position	Schraubengröße	Drehmoment
1	Lenkerklemme	M6x18mm	6 Nm
2	Verlängerungsklemme	M6x15mm	6 Nm
3	Armlehenschrauben	M6x12mm CS	4,7 Nm

SCHRAUBENLÄNGEN

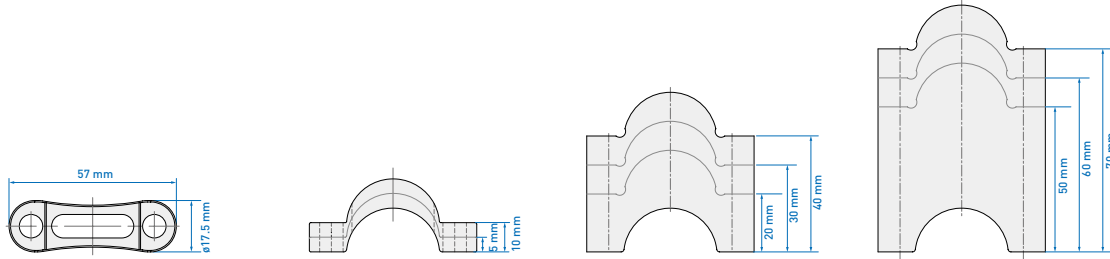

⚠ Verwenden Sie nur die mitgelieferten Schrauben von Profile Design.

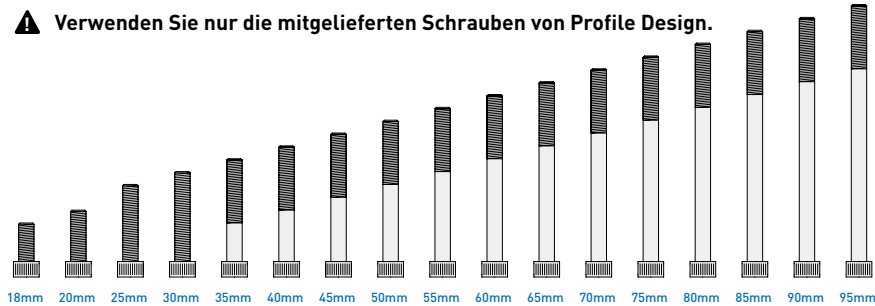

Riser (mm)	0	5	10	15	20	25	30	35	40	45	50	55	60	65	70	75	80
Schraube (mm)	18	20	25	30	35	40	45	50	55	60	65	70	75	80	85	90	95

INSTALLATIONSANWEISUNGEN

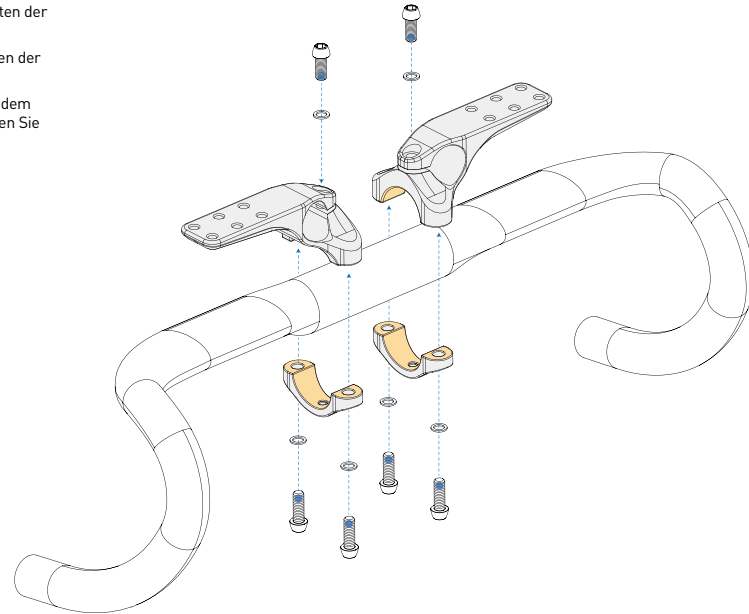

1. Tragen Sie eine dünne Schicht Montagepaste auf die Innenseiten der Lenkerklemme an den oberen und unteren Teilen der Halterung auf.
 - a) Falls Sie ein Aerobar Bracket Riser Kit verwenden, tragen Sie die Montagepaste auf alle Seiten der Riser auf und befolgen Sie die Anweisungen aus dem Riser-Kit.
 - b) Wenn Sie 31,8-zu-26,0-Reduzierhülsen verwenden, tragen Sie Montagepaste auf beide Seiten der Hülsen auf.
2. Klemmen Sie die beiden Hälften der Lenkerklemme um den Lenker, installieren Sie dann mit dem 5-mm-Sechskantschlüssel die M6-Schrauben durch die untere in der oberen Halterung. Achten Sie darauf, die Schraube richtig am Gewinde auszurichten.
3. Ziehen Sie die Schrauben fest, bis die Aerobar-Halterung sicher an der Stange befestigt ist. Wiederholen Sie den Vorgang auf der anderen Seite.

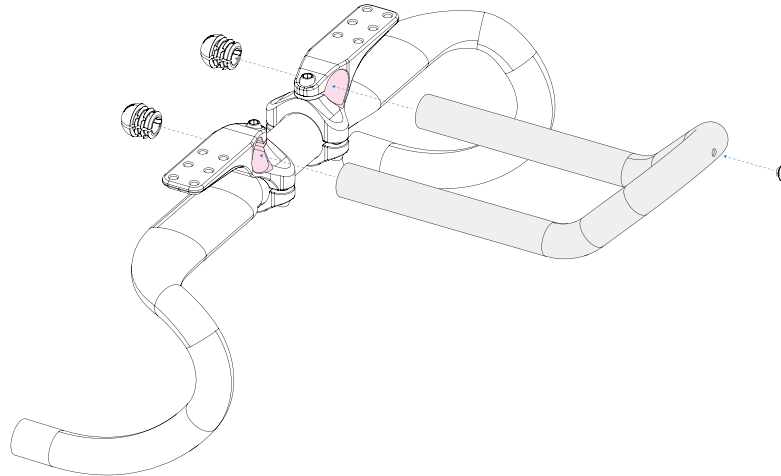

- Montagepaste
- Gewindekleber
- Lithiumfett

4. Tragen Sie Montagepaste auf die Innenseite der Verlängerungsklemmen auf
5. Installieren Sie die Verlängerung an der gewünschten Position und ziehen Sie die M3-Schraube zur Befestigung der Verlängerung mit dem 5-mm-Sechskantschlüssel fest, bis sie sicher hält.
6. Prüfen Sie die Platzierung der Halterungen und Verlängerung, ziehen Sie dann mit dem Drehmomentschlüssel mit 5-mm-Aufsatz die Lenkerklemme bis 6 Nm fest.
7. Ziehen Sie dann die Verlängerungsklemmen mit dem Drehmomentschlüssel mit 5-mm-Aufsatz bis 6 Nm an.



-  Montagepaste
-  Gewindekleber
-  Lithiumfett

WARNING:
Ziehen Sie die Lenkerklemme nicht zu fest an, andernfalls könnte sie brechen oder anderweitig beschädigt werden.

8. Befestigen Sie die Armlehnen mit versenkten M6x12mm-Schrauben an den Halterungen. Denken Sie daran, dass die Armlehnen versetzt gestaltet sind, weshalb Sie darauf achten müssen, dass beide Seiten identisch positioniert sind.
9. Tragen Sie eine dünne Schicht Fett als Schutzschicht vor den Auswirkungen von Schweiß auf die Oberfläche der Schrauben auf.
10. Bringen Sie das Polster an, indem Sie es vorsichtig an der Folie des Klettverschlusses der Armlehne platzieren und 30 Sekunden festdrücken. Wiederholen Sie dies bei der anderen Armlehne. Beachten Sie, dass die Polster bei diesen Modellen symmetrisch sind, sodass es keine Rolle spielt, auf welcher Seite Sie das jeweilige Polster anbringen.

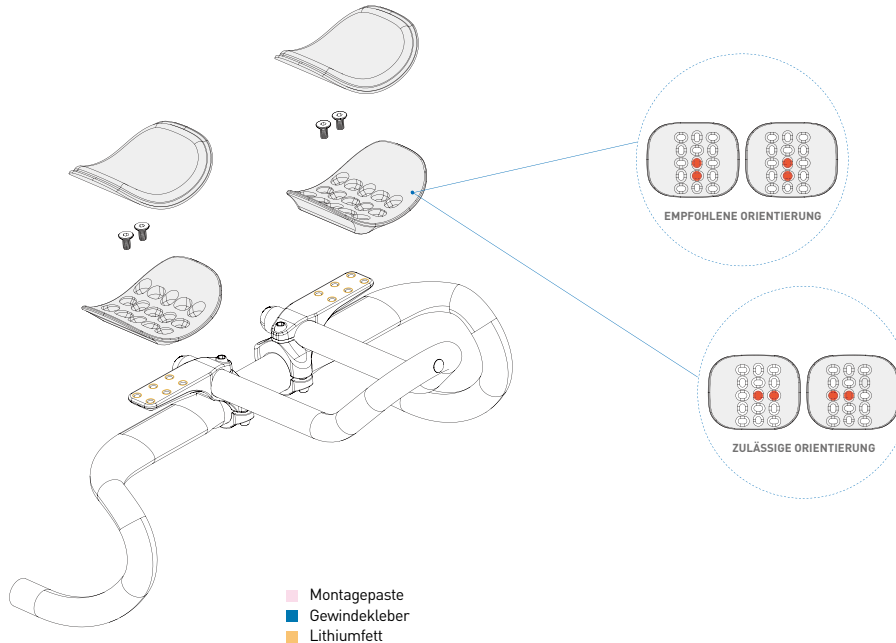

VERLÄNGERUNGEN SCHNEIDEN

1. Ermitteln Sie die benötigte Verlängerungslänge durch Anhalten an das Rad oder durch Abmessen der bisherigen Verlängerungen.
2. Markieren Sie den Punkt, an dem Sie einen Schnitt vornehmen möchten.
3. Wir empfehlen, Ihre Messungen nach Markieren der Schnittlinie noch einmal zu überprüfen, damit die Verlängerungen nicht versehentlich zu stark gekürzt werden.
4. Fixieren Sie die Schnittführung sicher in einem Schraubstock. Setzen Sie die Verlängerung anschließend in die Führung, bringen Sie die markierte Schnittlinie mit dem Schlitz in der Schnittführung in Flucht.
 - a. Bei Aluminium wird einem Blatt mit 18 Zähnen empfohlen. Verwenden Sie einen Augenschutz.
5. Schneiden Sie mit der Metallsäge mit kräftigen Strichen durch die Führung, lassen Sie das Sägeblatt die Arbeit erledigen. Üben Sie nicht übermäßig Druck auf die Metallsäge aus; andernfalls kann das Blatt brechen, möglicherweise Verletzungen verursachen.
6. Wiederholen Sie die Schritte auf der anderen Seite der Verlängerung.
7. Nachdem beide Seiten der Verlängerung zugeschnitten wurden, entfernen Sie sämtliche scharfen Grate an Innen- und Außenflächen der Verlängerung mit der halbrunden Feile.

NEUE ARMLEHNEN INSTALLIEREN

1. Achten Sie bei der Anbringung der Armlehnen zunächst darauf, dass die Innenseiten der Armlehnen frei von Fusseln und Fett sind. Falls an der Armlehne zuvor ein Klettverschlussaufkleber angebracht war, sollten Sie die Reste zunächst mechanisch oder mit einem zitrusbasierten Lösungsmittel entfernen.
2. Vor Anbringung des Klettverschlussaufklebers können Sie die Oberfläche zur Gewährleistung einer guten Haftung mit Isopropylalkohol abwischen. Entfernen Sie die Folie des Klettverschlussaufklebers und bringen Sie ihn an der Armlehne an. Streichen Sie den Aufkleber glatt, sodass sich keine Luftbläschen darunter befinden.
3. Lassen Sie den Aufkleber vor der Benutzung 24 Stunden aushärten.

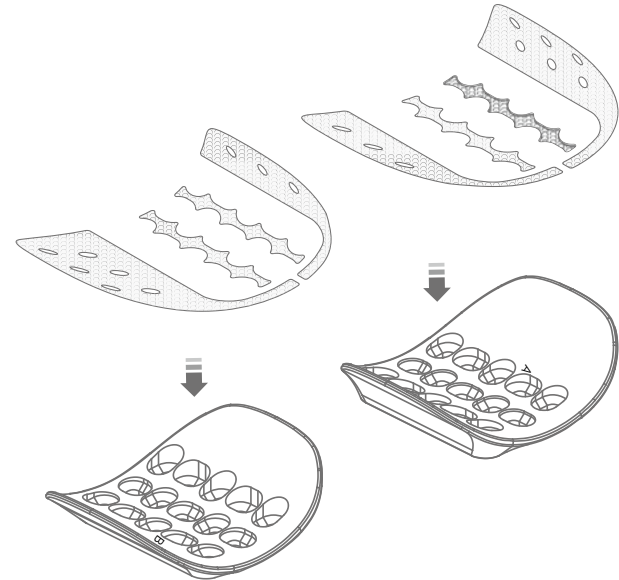
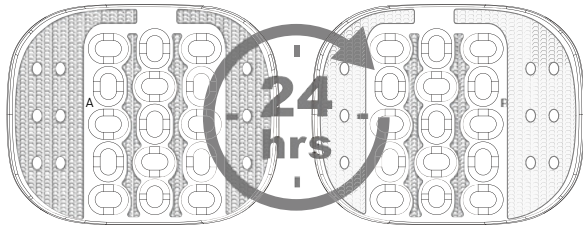

ARMREST NUTZUNG

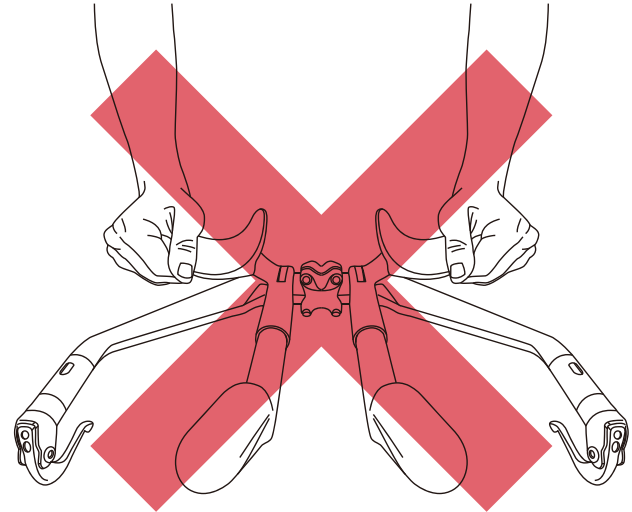
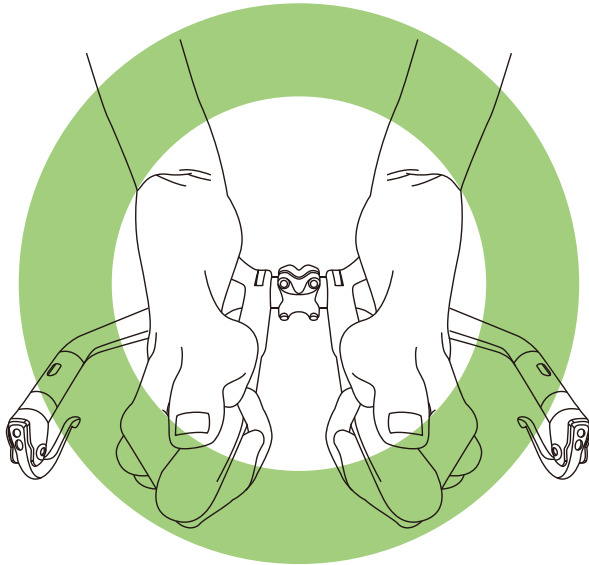

 **WARNUNG**

Üben Sie keine Kraft auf die Seite der Armlehnen aus!

 **WARNUNG**

- Weltweite zweijährige eingeschränkte Garantie von Profile Design.
- Profile Design, LLC (Händler) garantiert dem Erstkäufer („Ihnen“) gegenüber, dass das Produkt von Profile Design, für das Sie diese Garantie erhalten, zwei (2) Jahre ab Datum des Erstkaufs frei von Material- und Verarbeitungsfehlern sein wird. Weitere Einzelheiten zur dieser Garantie, ihren Ausnahmen und/oder ihrer Inanspruchnahme erhalten Sie telefonisch unter +1 310.747.0085 Durchwahl 161 oder auf www.profile-design.com/pages/warranty



2677 El Presidio Street
Long Beach, CA 90810
Ph: 310-884-7756

www.profile-design.com

© Profile Design LLC