



AEROBAR EXTENSIONS

REVISION 02-01-10-2024

INTRODUCCIÓN

¡Gracias por la compra de este conjunto de Extensores de Aerobarra de Profile Design! Estas instrucciones se aplican a SLC (35, 43, 45/25, 50) y A (26, 39, 52, 35, 43, 45/25, 50).

Veillez lire attentivement ces instructions avant d'essayer d'installer cet élément. Une installation appropriée est exigée pour la conformité avec la politique de garantie Profile Design. Si vous n'êtes pas habitué à l'installation des prolongateurs de guidon ou de leurs accessoires, veuillez demander l'assistance de votre revendeur local Profile Design en vous connectant au site Web www.profile-design.com et en utilisant « recherche de revendeur » ou en appelant le numéro du service clientèle de Profile Design au 888.800.5999.

Note pour les revendeurs : Si vous installez ce produit pour le client, veuillez lui fournir ce manuel d'utilisation après l'installation.

Herramientas y materiales necesarios:

- Compuesto de ensamblaje como Finishline Fiber Grip™
- Guía de corte
- Sierra para metal con hoja de 32T para extensores de carbono
- Sierra para metal con hoja de 18T para extensores de • aluminio
- Lima de media caña
- Cinta eléctrica/aislante
- Paño limpio y libre de pelusas

El kit de extensores debe contener:

- Dos (2) extensores (de carbono o de aluminio)
- Dos (2) tapones para el extremo del manubrio
- Dos (2) tapones para la salida del cable

Accesorios opcionales compatibles con estos extensores:

- Soportes de la serie Aeria II
- Soportes de la serie Sonic
- Soporte universal para computadora

Si falta algo en el kit de extensores, comuníquese con su distribuidor.

ADVERTENCIA: Periódicamente, revise que el extensor no esté dañado, especialmente que no haya rayaduras en la capa transparente (partes de carbono) que podrían generar degradación y debilitamiento del material de base. Cambie los extensores si advierte daños causados por el uso o por algún accidente.

LISTA DE COMPONENTES

26A 400mm

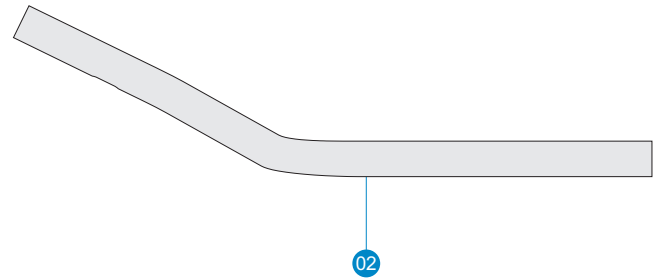
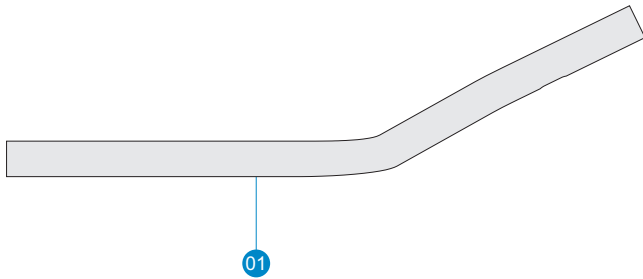

Núm. ref.	Núm. pieza	Cantidad requerida	Descripción de Parte
1	852295	1	26a Extensión 400mm (izquierda)
2	852296	1	26a Extensión 400mm (derecha)

LISTA DE COMPONENTES

39A 340mm

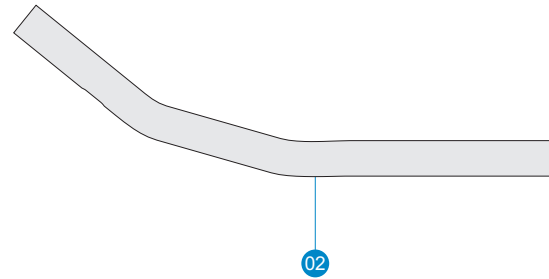
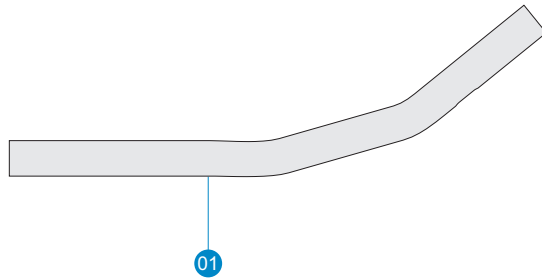

Núm. ref.	Núm. pieza	Cantidad requerida	Descripción de Parte
1	852307	1	39a Extensión 340mm (izquierda)
2	852308	1	39a Extensión 340mm (derecha)

LISTA DE COMPONENTES

39A 400mm

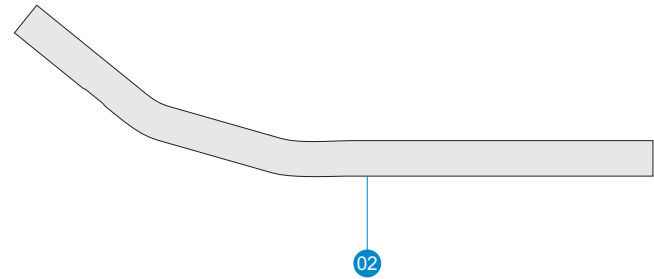
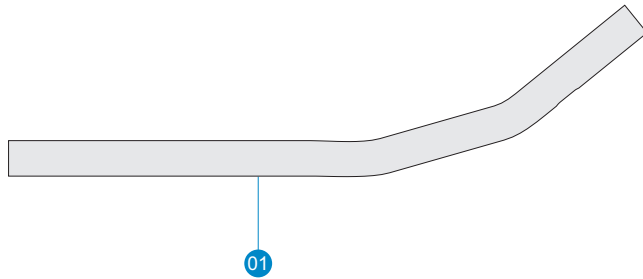

Núm. ref.	Núm. pieza	Cantidad requerida	Descripción de Parte
1	852297	1	39a Extensión 400mm (izquierda)
2	852298	1	39a Extensión 400mm (derecha)

LISTA DE COMPONENTES

39AH 400mm

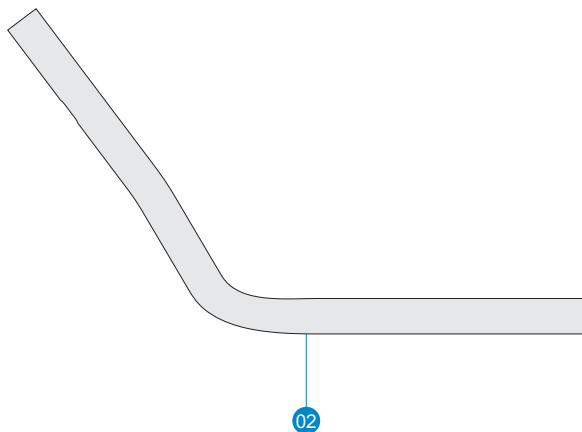
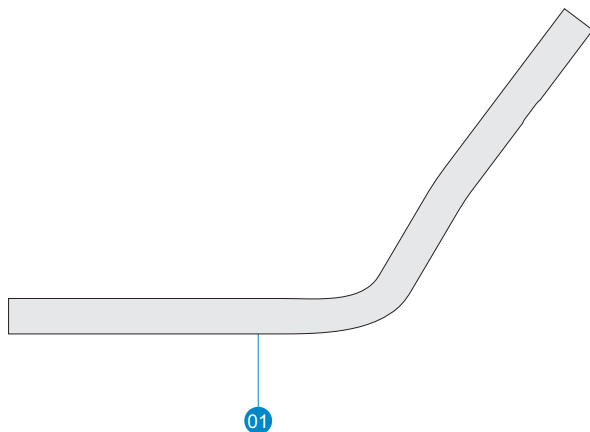

Núm. ref.	Núm. pieza	Cantidad requerida	Descripción de Parte
1	852293	1	39aH Extensión 365mm (izquierda)
2	852294	1	39aH Extensión 365mm (derecha)

LISTA DE COMPONENTES

52A 340mm

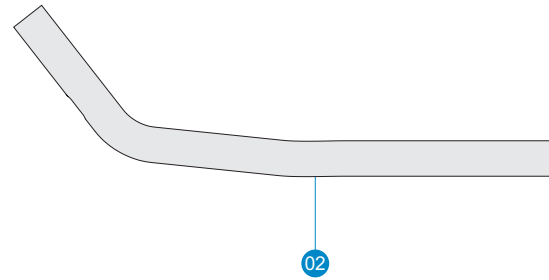
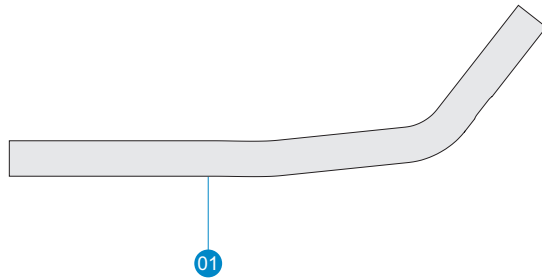

Núm. ref.	Núm. pieza	Cantidad requerida	Descripción de Parte
1	852305	1	52a Extensión 340mm (izquierda)
2	852306	1	52a Extensión 340mm (derecha)

LISTA DE COMPONENTES

52A 400mm

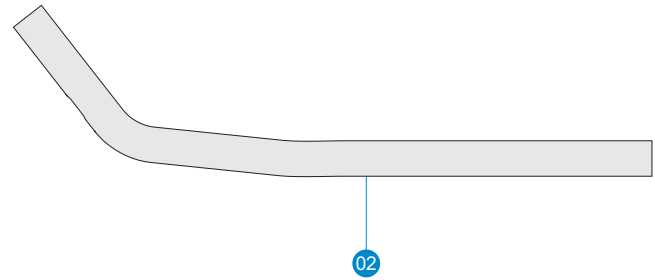
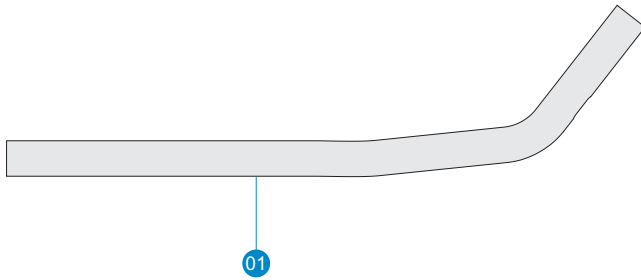

Núm. ref.	Núm. pieza	Cantidad requerida	Descripción de Parte
1	852299	1	52a Extensión 400mm (izquierda)
2	852300	1	52a Extensión 400mm (derecha)

LISTA DE COMPONENTES

35A / 35SLC 340mm

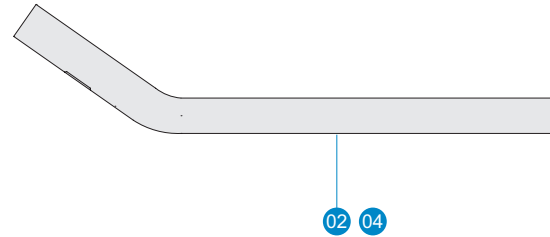
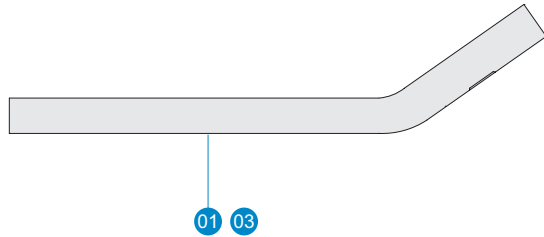

Núm. ref.	Núm. pieza	Cantidad requerida	Descripción de Parte
1	852245	1	35a Extensión 340mm (izquierda)
2	852246	1	35a Extensión 340mm (derecha)
3	852277	1	35SLC Extensión 340mm (izquierda)
4	852278	1	35SLC Extensión 340mm (derecha)

LISTA DE COMPONENTES

35A / 35SLC 400mm

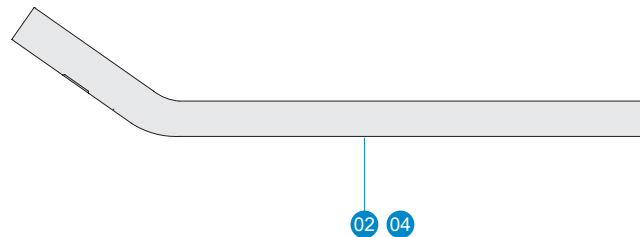
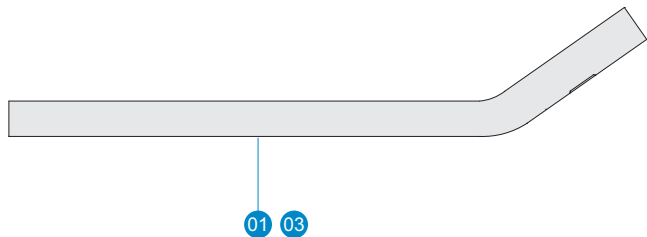

Núm. ref.	Núm. pieza	Cantidad requerida	Descripción de Parte
1	852266	1	35a Extensión 400mm (izquierda)
2	852267	1	35a Extensión 400mm (derecha)
3	852279	1	35SLC Extensión 400mm (izquierda)
4	852280	1	35SLC Extensión 400mm (derecha)

LISTA DE COMPONENTES

43A / 43SLC 400mm

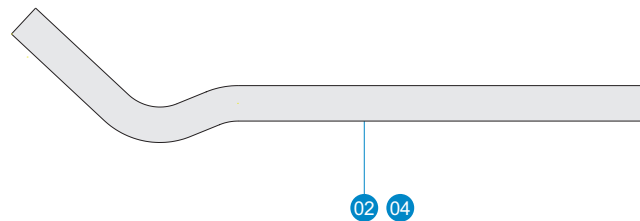
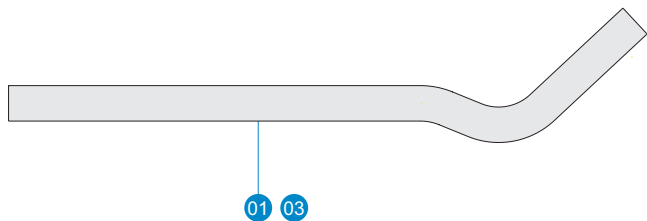

Núm. ref.	Núm. pieza	Cantidad requerida	Descripción de Parte
1	852275	1	43a Extensión 400mm (izquierda)
2	852276	1	43a Extensión 400mm (derecha)
3	852281	1	43SLC Extensión 400mm (izquierda)
4	852282	1	43SLC Extensión 400mm (derecha)

LISTA DE COMPONENTES

4525A / 4525SLC 400mm

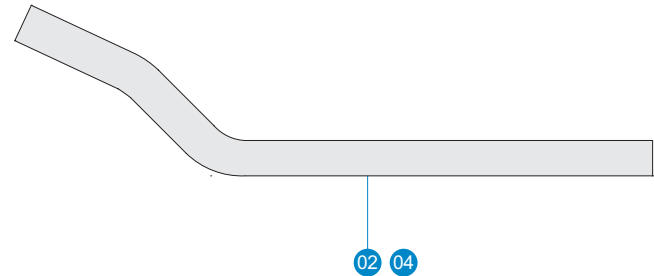
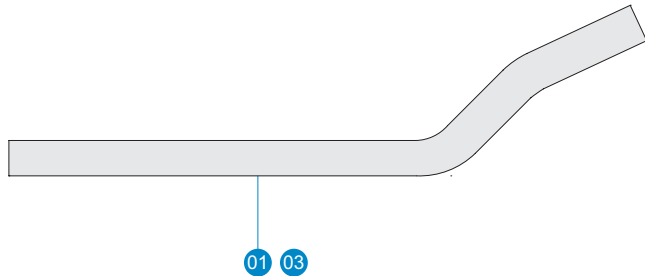

Núm. ref.	Núm. pieza	Cantidad requerida	Descripción de Parte
1	852247	1	4525a Extensión 400mm (izquierda)
2	852248	1	4525a Extensión 400mm (derecha)
3	852283	1	4525SLC Extensión 400mm (izquierda)
4	852284	1	4525SLC Extensión 400mm (derecha)

LISTA DE COMPONENTES

50A 340mm

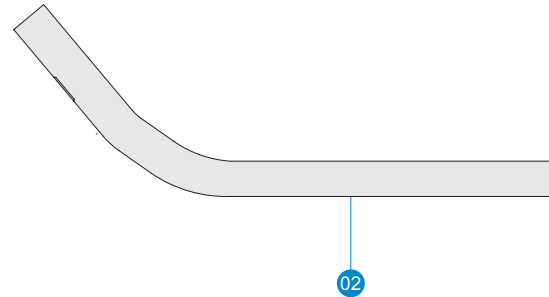
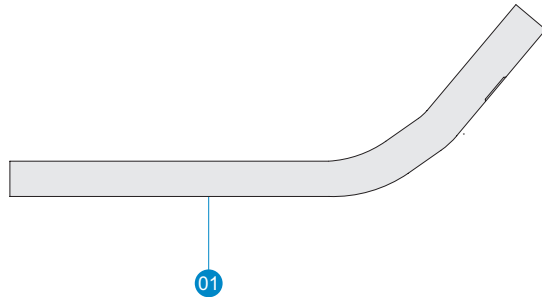

Núm. ref.	Núm. pieza	Cantidad requerida	Descripción de Parte
1	852270	1	50a Extensión 340mm (izquierda)
2	852271	1	50a Extensión 340mm (derecha)

LISTA DE COMPONENTES

50A / 50SLC 400mm

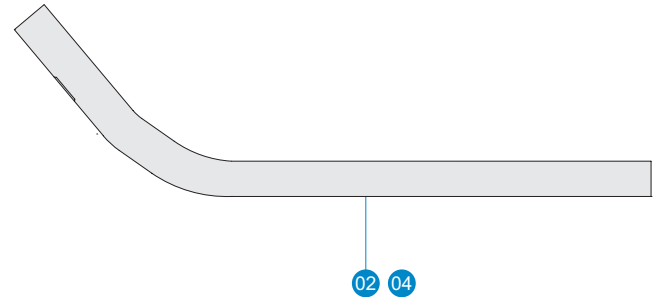
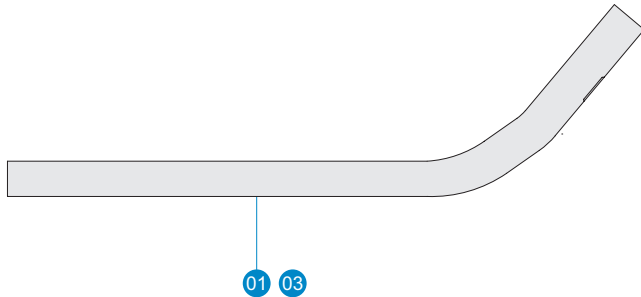

Núm. ref.	Núm. pieza	Cantidad requerida	Descripción de Parte
1	852249	1	50a Extensión 400mm (izquierda)
2	852250	1	50a Extensión 400mm (derecha)
3	852285	1	50SLC Extensión 400mm (izquierda)
4	852286	1	50SLC Extensión 400mm (derecha)

LISTA DE COMPONENTES

Tapón final (Frontal FIN)

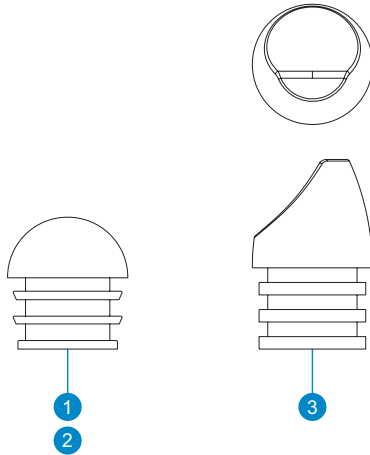

Tapón final (Trasera)

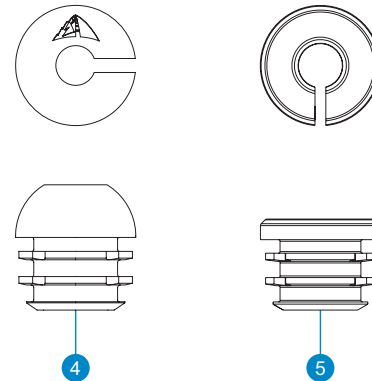

Núm. ref.	Núm. pieza	Cantidad requerida	Descripción de Parte
1	168428	2	Tapón final - Aluminio redondo (frontal)
2	716669	2	Tapón final - Carbono redondo (frontal)
3	716672	2	Tapón final - Frontal FIN; 22,2x35mm
4	716667	2	Tapón final - Con orificio para la ranura / logo (trasero)
5	716673	2	Tapón final - Versión mecánica (trasera)

ILUSTRACIONES DE LAS PIEZAS

35A / 35SLC

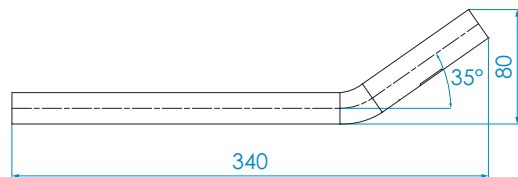
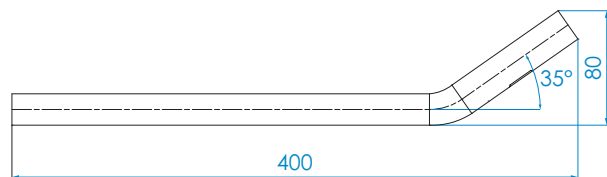

4525A / 4525SLC

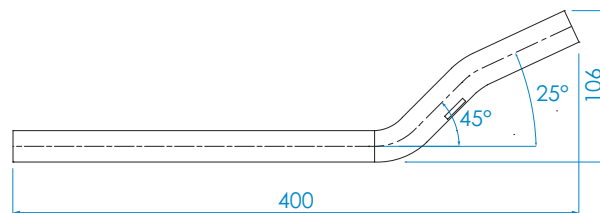

ILUSTRACIONES DE LAS PIEZAS

43A / 43SLC

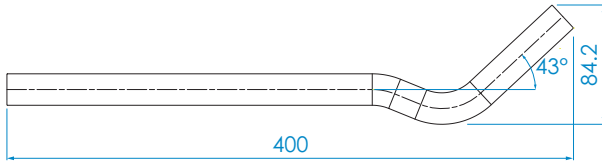

50A / 50SLC

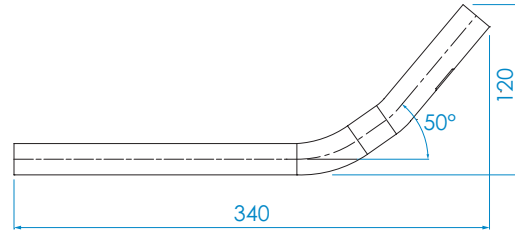
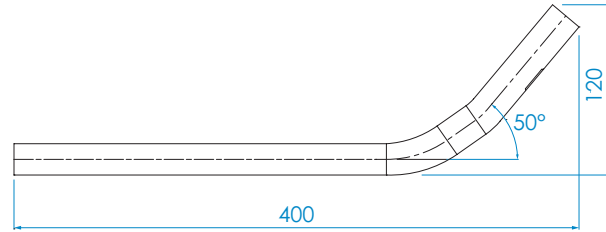

LIMITACIONES DE CONFIGURACIONES ESPECÍFICAS DEL PRODUCTO

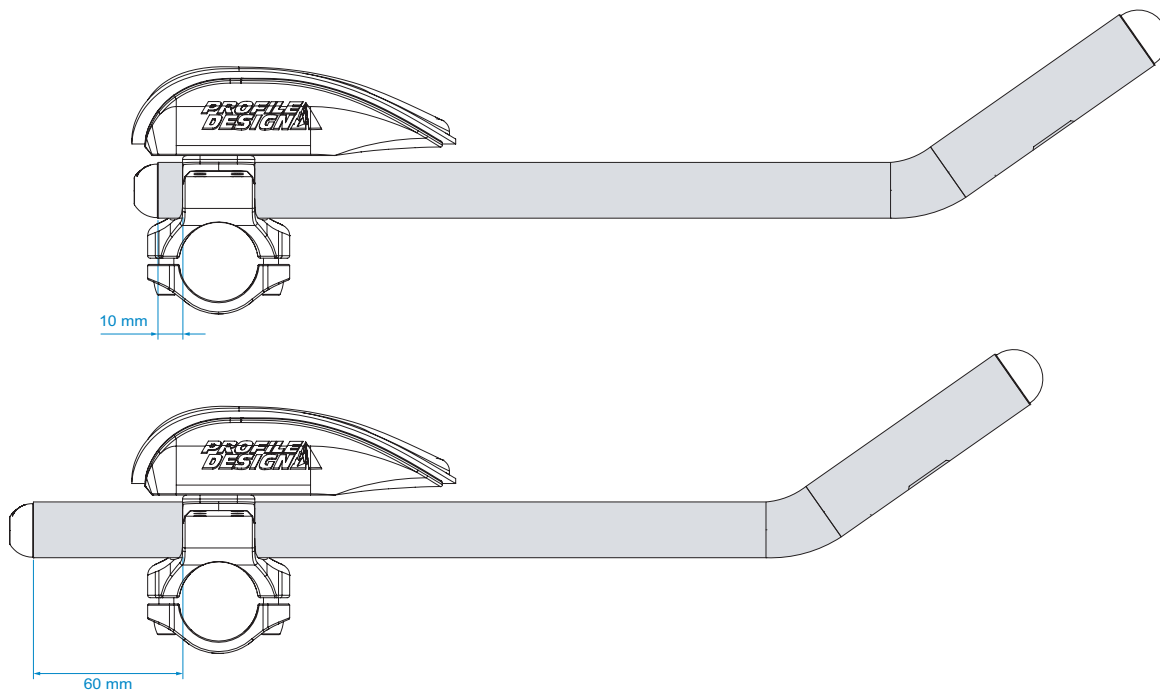

CONFIGURACIONES DE TORQUE

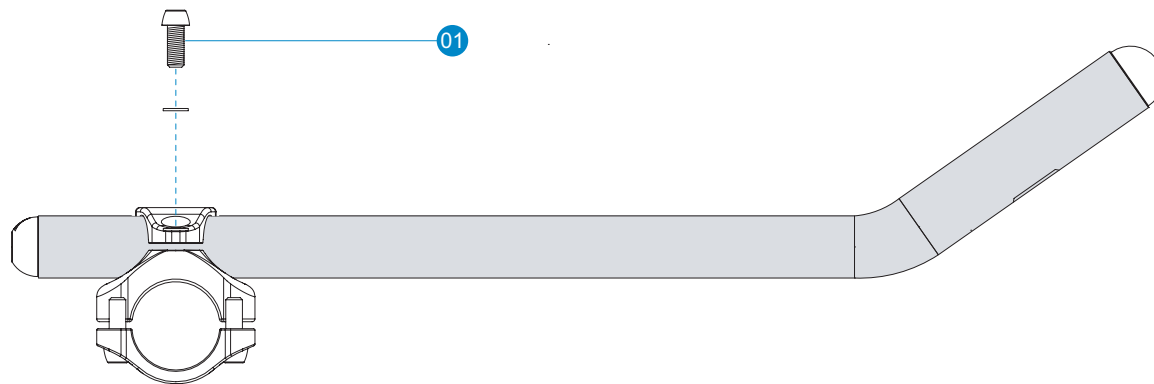

Núm. ref.	Ubicación	Tamaño del perno	Par
1	Abrazadera de extensión	M6x15mm	6Nm (53 inlb)

INSTRUCCIONES DE INSTALACIÓN

1. Instale los extensores en la posición deseada y apriete el perno de fijación del extensor para que estén bien ajustados.
2. Si usa los modelos de extremos para barra, coloque las palancas de cambios según las indicaciones del fabricante correspondiente. Recomendamos aplicar una capa ligera del compuesto de montaje en el interior del extensor antes de instalar la palanca de cambios.
3. Instale los cables según las instrucciones del fabricante de la palanca de cambios.
4. Compruebe la colocación de los soportes y los extensores y luego utilice una llave dinamométrica para apretar la abrazadera del extensor.

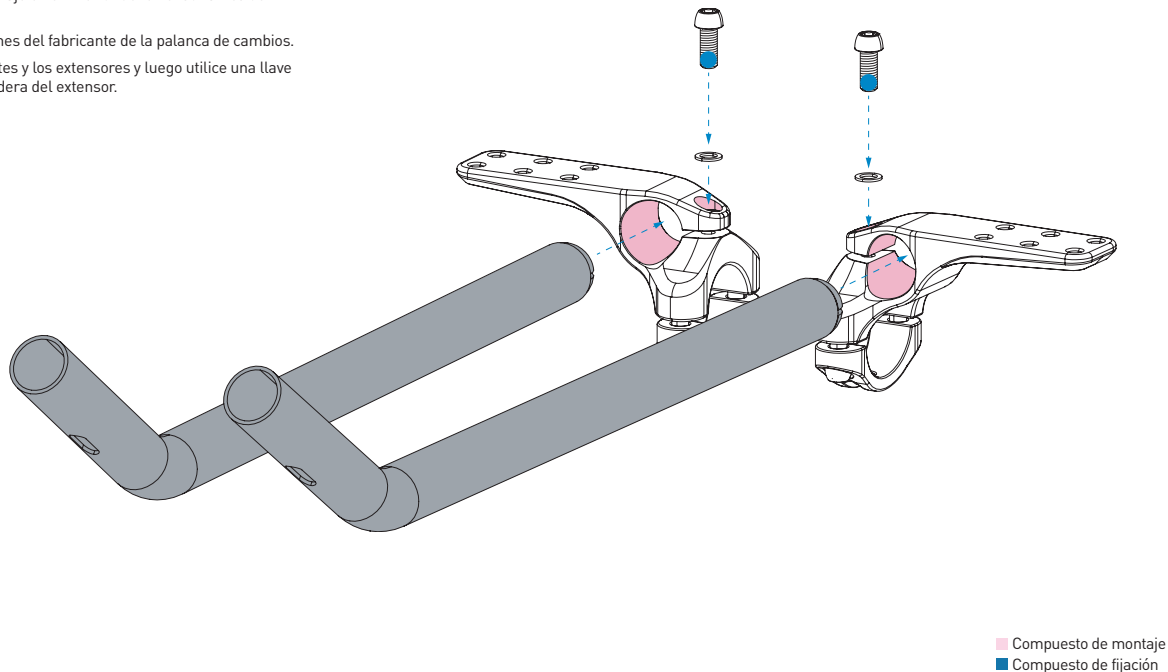

CÓMO CORTAR LAS EXTENSIONES

1. Determine con cuidado el largo necesario del extensor; para ello, realice una prueba en la bicicleta o mida los extensores que tiene actualmente.
2. Realice el punto en el que desea realizar un corte.
3. Se recomienda verificar las medidas después de marcar por primera vez la línea de corte a fin de garantizar que no haya diseñado extensores demasiado cortos.
4. Monte la guía de corte de forma segura en un tornillo de banco. Después, coloque la extensión en la guía y alinee la línea de corte marcada con la ranura en la guía de corte.
 - a. Para el carbón, se recomienda una hoja específica de 32T. Envuelva el extensor con cinta aislante en la línea de corte para limitar el riesgo de astillamiento del carbono en el punto de salida de la hoja.
 - b. Si está cortando carbono, use una mascarilla de respiración, guantes y protección para los ojos y luego deseche el residuo de polvo cuidadosamente. Las partículas de polvo transportadas por el aire pueden afectar el aparato respiratorio.
 - c. Se recomienda una hoja 18T para aluminio.
5. Con la sierra para metales, realice movimientos firmes con la cuchilla por la guía de corte, y deje que la cuchilla haga todo el trabajo. No ejerza demasiada fuerza con la sierra para metales; de lo contrario, corre el riesgo de que la cuchilla se quiebre y provoque lesiones.
6. Repita este procedimiento para el segundo extensor.
7. Cuando haya cortado ambos extensores para manubrio, use la lima de media caña para emparejar los bordes, tanto en la cara interior como exterior del extensor. Se puede utilizar una herramienta desbarbadora en las extensiones de aluminio (no de carbono).

ADVERTENCIA

- Garantía limitada mundial de 2 años de Profile Design.
- Profile Design, LLC (distribuidor) otorga a al comprador minorista original ("usted") del producto Profile Design una garantía de (2) dos años a partir de la fecha de la compra minorista original para los materiales y mano de obra. Para obtener más información sobre esta garantía, sus exclusiones y sobre cómo realizar un reclamo dentro del período de garantía, comuníquese al +1 310.747.0085 (extensión 161) o visite www.profile-design.com/pages/warranty.



2677 El Presidio Street
Long Beach, CA 90810
Ph: 310-884-7756

www.profile-design.com

© Profile Design LLC