



AEROBAR EXTENSIONS

REVISION 02-01-10-2024

简介

感谢您购买这套 Profile Design 空气力学副把手。这些说明适用于 SLC 系列 (35, 43, 45/25, 50) 和 A 系列 (26, 39, 52, 35, 43, 45/25, 50)。

在尝试安装此物件前,请仔细阅读本指示说明。正确的安装是符合 Profile Design 公司保修条款要求的必要条件。如果您不熟悉如何安装空气力学把手组或其附件,请登录 www.profile-design.com 并使用 "dealer search" (经销商搜索) 或致电 Profile Design 客服电话 (号码: 888.800.5999), 以寻求当地 Profile Design 经销商的帮助。

经销商须知:如果您为普通用户安装此产品,安装后请为其提供本用户手册。

所需工具和材料:

- 装配油膏,如 Finish Line Fiber Grip™ (碳纤维止滑剂)
- 切割导向器
- 配备 32T 刀片的钢锯,适用于碳纤维材质副把手
- 配备 18T 刀片的钢锯,适用于铝材质副把手
- 半圆锉
- 电力 / 绝缘胶带
- 干净无绒布

此副把手套件包括：

- 两 (2) 个副把手 (碳纤维或铝材质)
- 两 (2) 个副把手尾塞
- 两 (2) 个线缆出口副把手尾塞

与这些副把手兼容的可选附件：

- Aeria II 系列束管座
- Sonic 系列束管座
- 通用电脑支架

如果此副把手套件有任何物品缺失，请联系经销商。

警告：定期检查副把手是否损坏，特别是透明涂层（碳纤维材部件）是否有划痕，这可能会导致氧化，削弱铝材品质。如果发现任何因使用或事故而造成的损坏，请更换副把手。

组件列表

26A 340mm

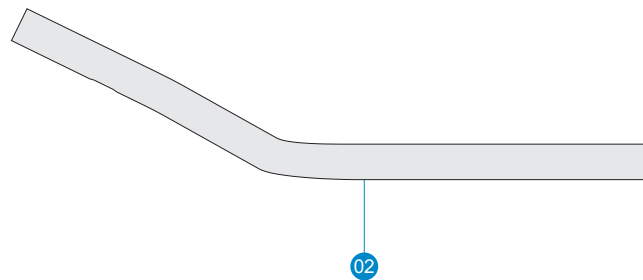
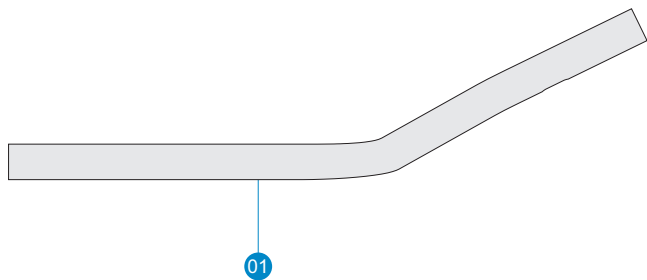

参考号	组件号	数量	组件描述
1	852295	1	26a 副把手 400mm (左边)
2	852296	1	26a 副把手 400mm (右边)

组件列表

39A 340mm

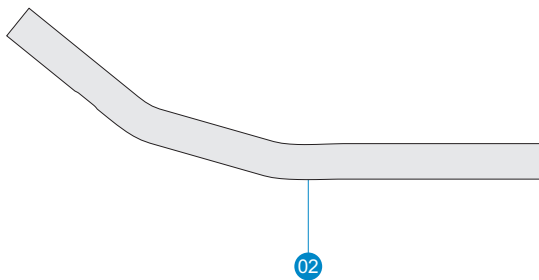
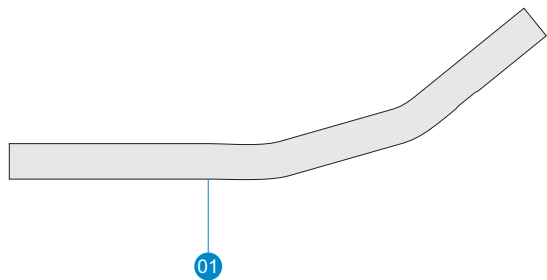

参考号	组件号	数量	组件描述
1	852307	1	39a 副把手 340mm (左边)
2	852308	1	39a 副把手 340mm (右边)

组件列表

39A 400mm

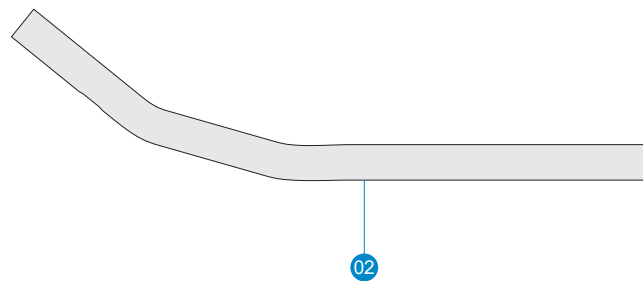
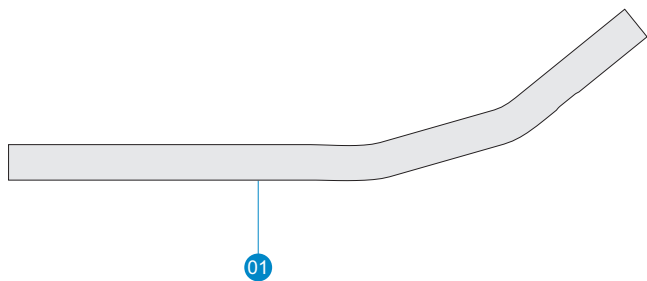

参考号	组件号	数量	组件描述
1	852297	1	39a 副把手 400mm (左边)
2	852298	1	39a 副把手 400mm (右边)

组件列表

39AH 340mm

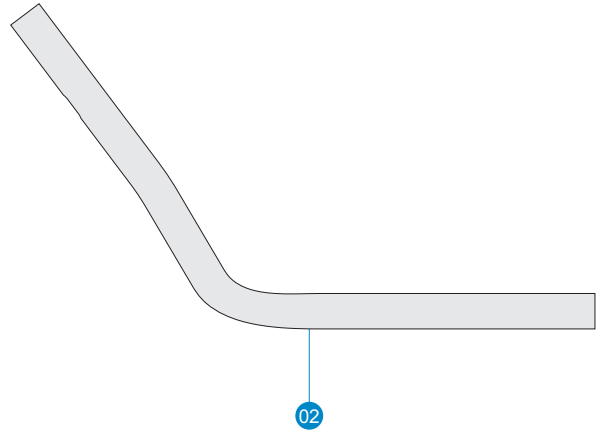
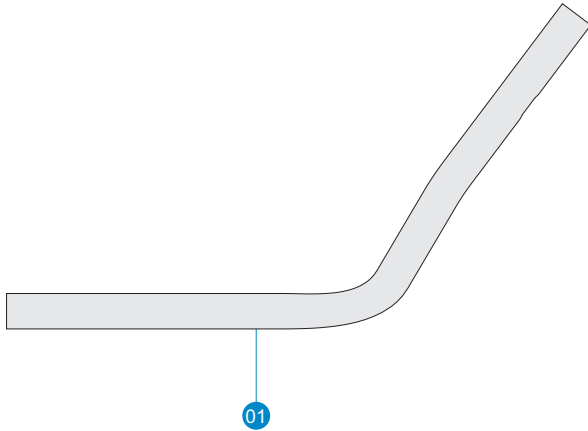

参考号	组件号	数量	组件描述
1	852293	1	39aH 副把手 365mm (左边)
2	852294	1	39aH 副把手 365mm (右边)

组件列表

52A 340mm

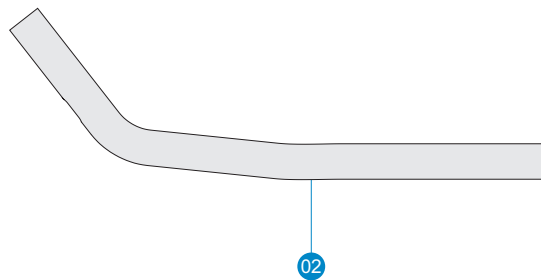
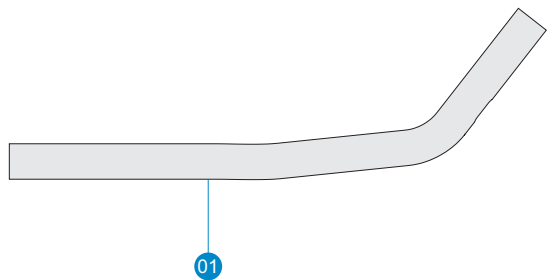

参考号	组件号	数量	组件描述
1	852305	1	52a 副把手 340mm (左边)
2	852306	1	52a 副把手 340mm (右边)

组件列表

52A 400mm

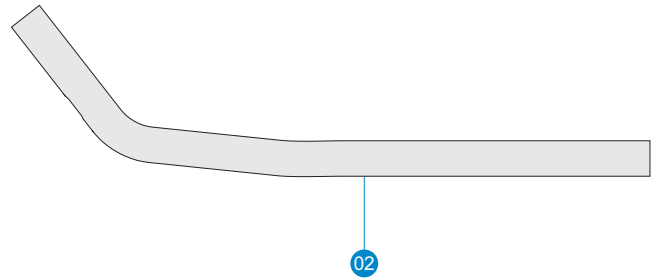
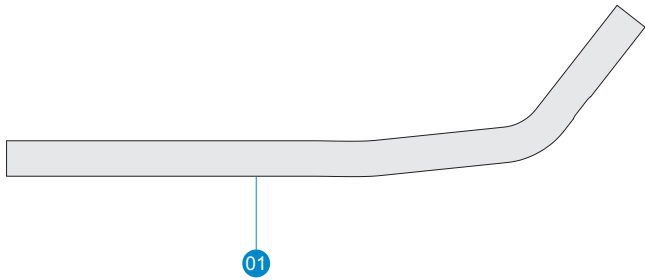

参考号	组件号	数量	组件描述
1	852299	1	52a 副把手 400mm (左边)
2	852300	1	52a 副把手 400mm (右边)

组件列表

35A / 35SLC 340mm

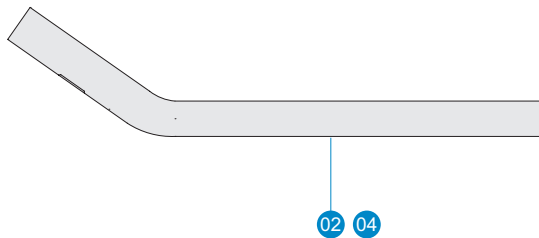
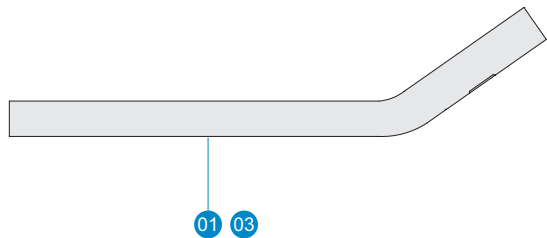

参考号	组件号	数量	组件描述
1	852245	1	35a 副把手 340mm (左边)
2	852246	1	35a 副把手 340mm (右边)
3	852277	1	35SLC 副把手 340mm (左边)
4	852278	1	35SLC 副把手 340mm (右边)

组件列表

35A / 35SLC 400mm

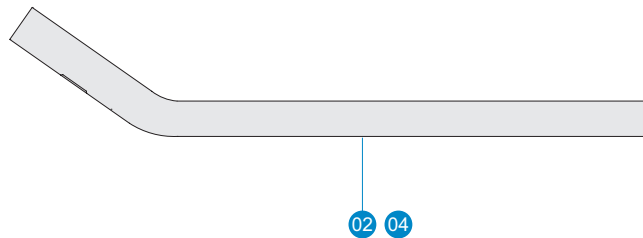
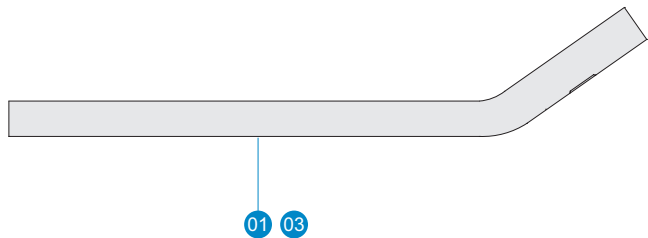

参考号	组件号	数量	组件描述
1	852266	1	35a 副把手 400mm (左边)
2	852267	1	35a 副把手 400mm (右边)
3	852279	1	35SLC 副把手 400mm (左边)
4	852280	1	35SLC 副把手 400mm (右边)

组件列表

43A / 43SLC 400mm

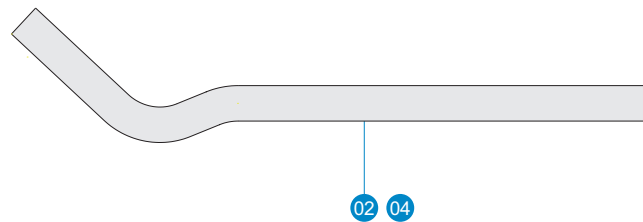
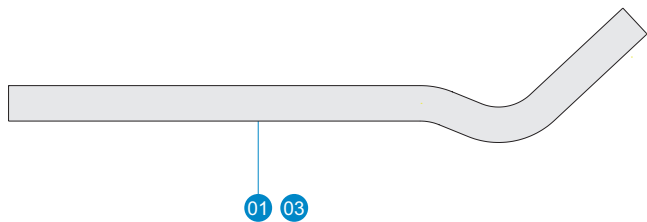

参考号	组件号	数量	组件描述
1	852275	1	43a 副把手 400mm (左边)
2	852276	1	43a 副把手 400mm (右边)
3	852281	1	43SLC 副把手 400mm (左边)
4	852282	1	43SLC 副把手 400mm (右边)

组件列表

4525A / 4525SLC 400mm

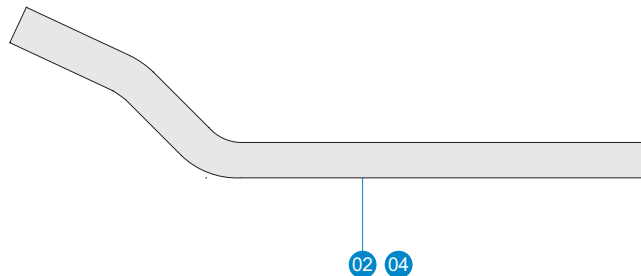
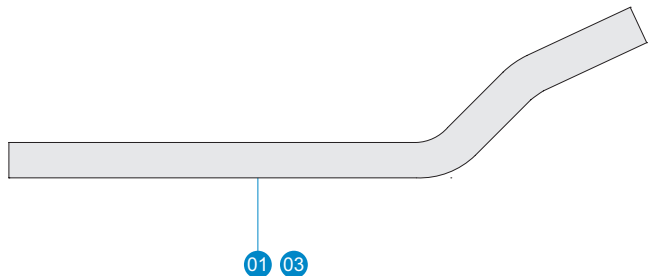

参考号	组件号	数量	组件描述
1	852247	1	4525a 副把手 400mm (左边)
2	852248	1	4525a 副把手 400mm (右边)
3	852283	1	4525SLC 副把手 400mm (左边)
4	852284	1	4525SLC 副把手 400mm (右边)

组件列表

50A 340mm

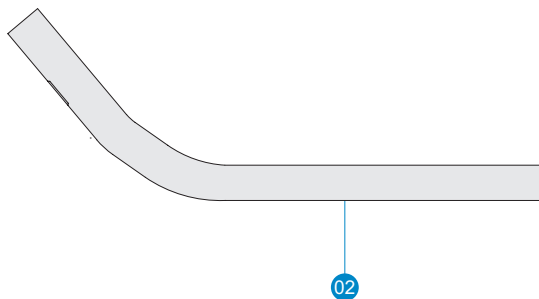
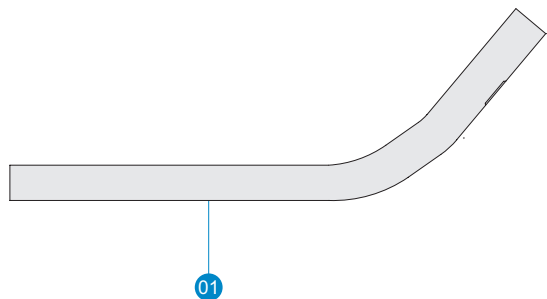

参考号	组件号	数量	组件描述
1	852270	1	50a 副把手 340mm (左边)
2	852271	1	50a 副把手 340mm (右边)

组件列表

50A / 50SLC 400mm

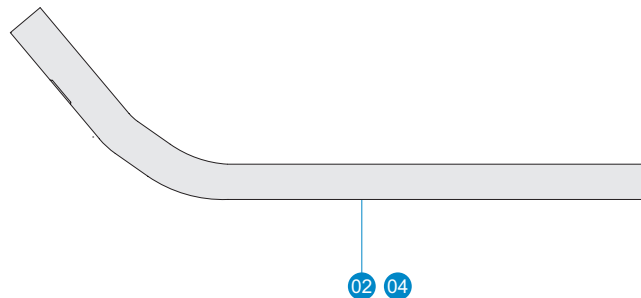
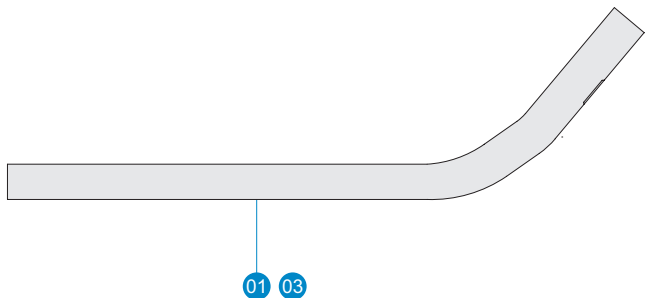

参考号	组件号	数量	组件描述
1	852249	1	50a 副把手 400mm (左边)
2	852250	1	50a 副把手 400mm (右边)
3	852285	1	50SLC 副把手 400mm (左边)
4	852286	1	50SLC 副把手 400mm (右边)

组件列表

尾塞 (前)

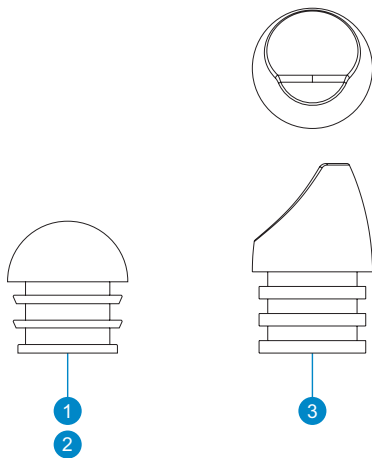

尾塞 (后)

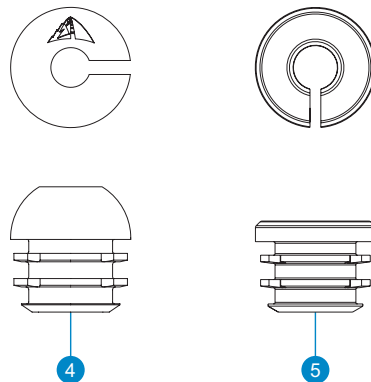

参考号	组件号	数量	组件描述
1	168428	2	尾塞 - 圆铝材 (前)
2	716669	2	尾塞 - 圆碳材 (前)
3	716672	2	尾塞 - 前端; 22.2x35mm
4	716667	2	尾塞 - 带槽孔/标识 (后)
5	716673	2	尾塞 - 机械走线用 (后)

部件图纸

35A / 35SLC

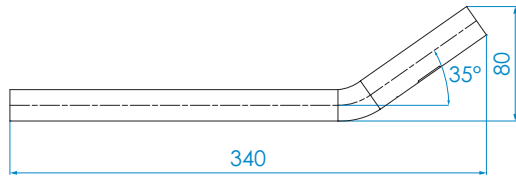
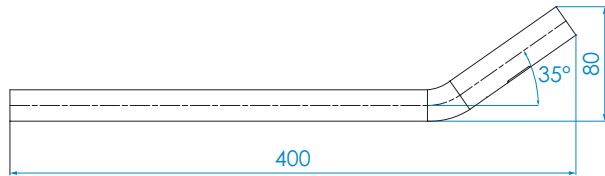

4525A / 4525SLC

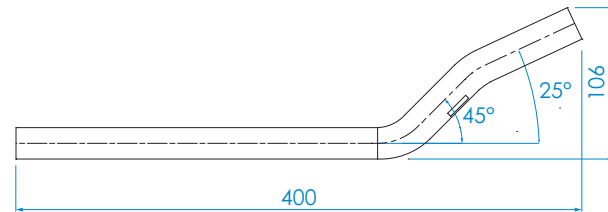

部件图纸

43A / 43SLC

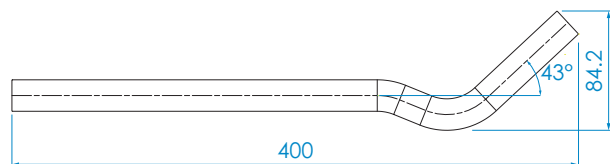

50A / 50SLC

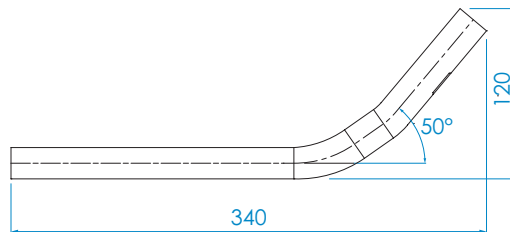
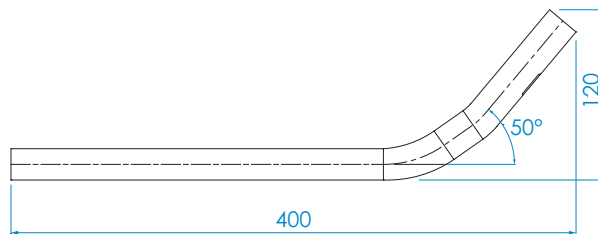

产品特定设置限制

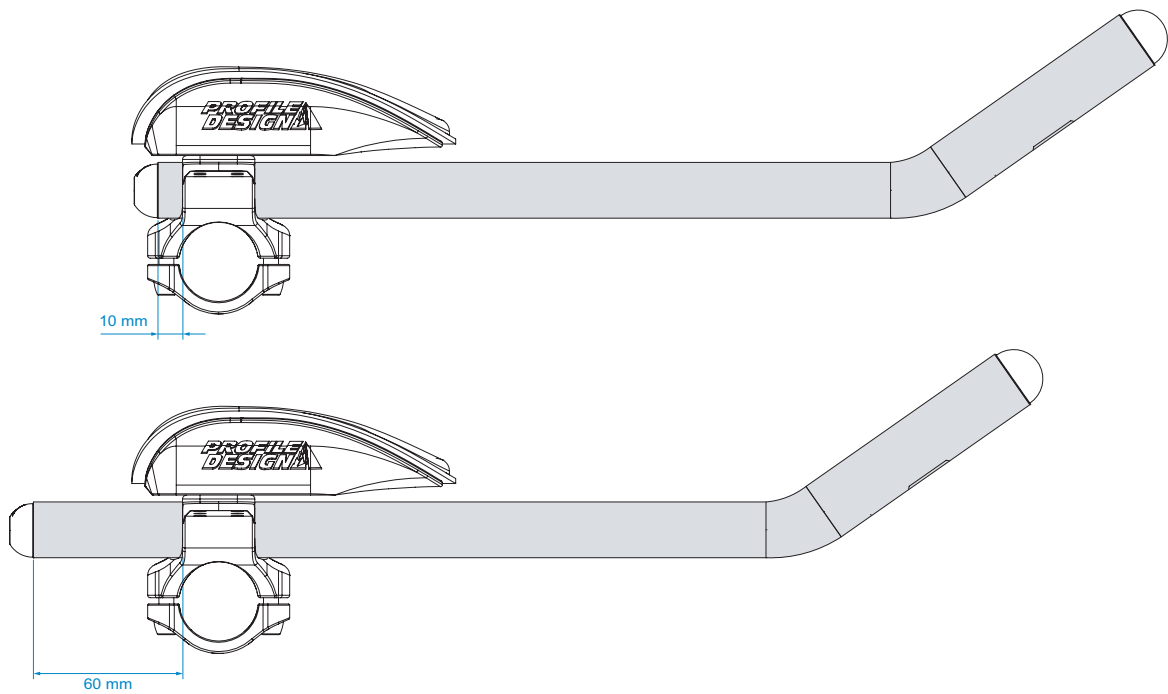

扭矩设置

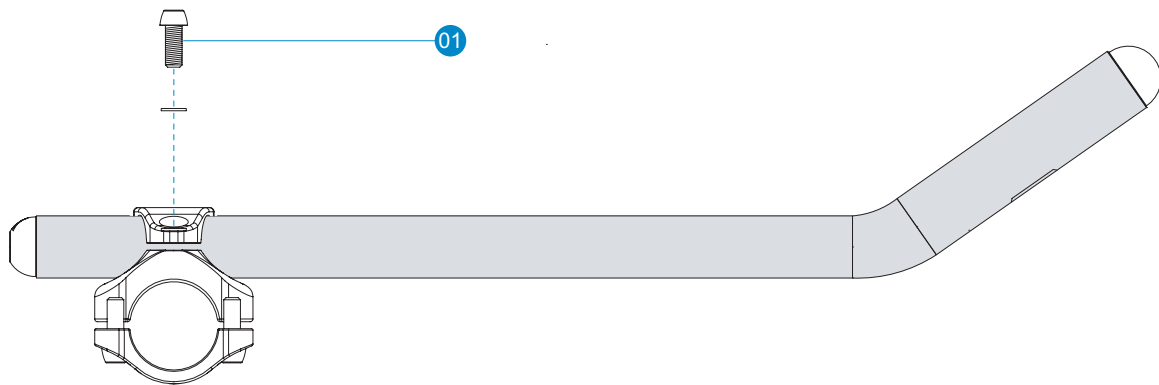

参考号	位置	螺栓规格	扭矩
1	副把手夹具	M6x15mm	6Nm (53 inlbf)

安装说明

1. 将副把手重新安装到期望位置，并拧紧副把手固定螺栓，以使其紧贴固定。
2. 根据变速器制造商说明书安装变速器（如果使用手把式型号）。在安装变速器前，我们建议在副把手内部涂抹以薄层装配油膏。
3. 根据变速器制造商的说明书安装线缆。
4. 检查束管座和副把手的安装情况，然后使用扭矩扳手拧紧副把手夹具。

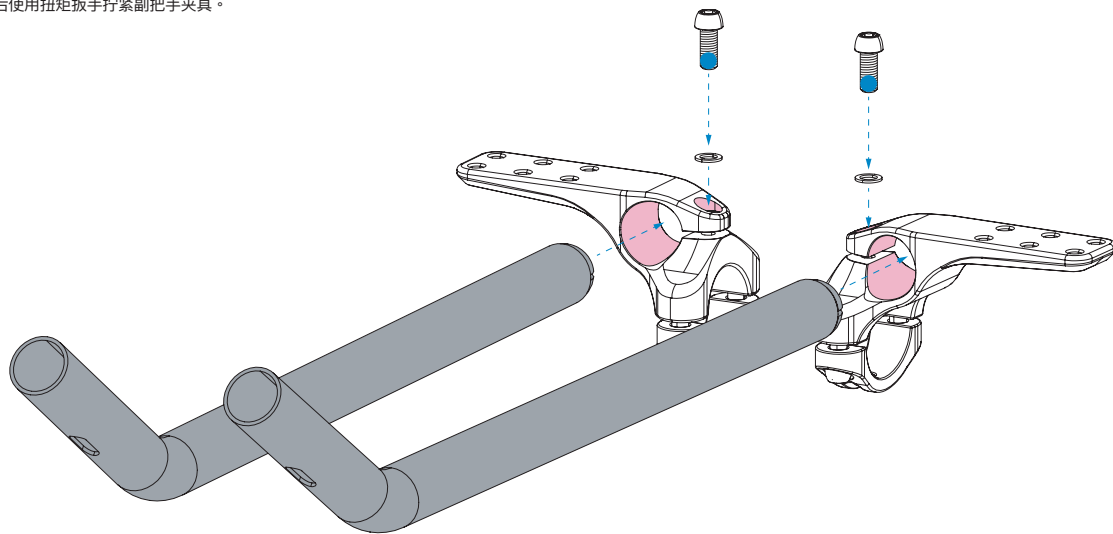

■ 装配油膏
■ 螺纹锁固剂

如何切割副把手

1. 通过自行车尺寸调整或者测量现有副把手，谨慎确定所需副把手长度。
2. 在需要切割的位置做标记。
3. 我们建议在第一次标记切割线后检查您的量测尺寸，以确保您不会意外地将副把手切割得太短。
4. 使用台虎钳将切割导向器牢固固定。然后将副把手放入导向器，将标记出的切割线与切割导向器上的刻度槽对齐。
 - a. 对于碳纤维材料，建议使用 32T 或碳纤维专用刀片。使用绝缘胶带包住副把手的切割线位置，降低刀片退出点处碳纤维分裂的风险。
 - b. 切割碳纤维时，要戴呼吸面罩、手套和护眼装置，然后小心清理粉末残渣。空气中的颗粒粉尘会伤害呼吸系统。
 - c. 如果是铝材，建议使用 18T 刀片。
5. 使用钢锯，用力使刀片穿过导向器，使刀片开始切割。请勿对钢锯用蛮力，这可能会折断刀片并造成伤害。
6. 对第二个副把手重复相同步骤。
7. 两个副把手切割完毕后，使用半圆锉除去副把手内部和外部表面的所有毛刺。去毛刺工具可用于铝材（非碳纤维材）副把手。

 **警告**

- Profile Design 全球两年有限保修。
- Profile Design, LLC (经销商) 向原始零售购买人 (“您”) 保证, 此保修针对的 Profile Design 产品从原始零售购买之日起两 (2) 年内不存在材料和工艺上的瑕疵。有关此保修及其不保修范围和 / 或如何索赔的详情, 请致电 +1 310.747.0085 转分机 161 或访问 www.profile-design.com/pages/warranty



2677 El Presidio Street
Long Beach, CA 90810
Ph: 310-884-7756

www.profile-design.com

© Profile Design LLC