



***PROFILE  
DESIGN*** 

---

**AEROBAR EXTENSIONS**

REVISION 02-01-10-2024

## EINLEITUNG

**Vielen Dank für den Kauf unserer Profile Design Aerobar Extensions. Diese Anweisungen gelten für SLC (35, 43, 45/25, 50) und A (26, 39, 52, 35, 43, 45/25, 50).**

Bitte machen Sie sich gründlich mit dieser Anleitung vertraut, bevor Sie zur Installation übergehen. Zur Einhaltung der Profile-Design-Garantiebestimmungen ist eine ordnungsgemäße Installation erforderlich. Sofern Sie nicht mit der Installation von Aerobars und deren Zubehör vertraut sind, lassen Sie sich bitte von Ihrem örtlichen Profile-Design-Händler unterstützen. Dazu melden Sie sich bei [www.profile-design.com](http://www.profile-design.com) an und nutzen die „Händlersuche“ oder wenden sich telefonisch an den Profile-Design-Kundendienst unter der Nummer 888.800.5999.

**Hinweis an Händler: Wenn Sie dieses Produkt für einen Kunden installieren, geben Sie dem Kunden anschließend diese Anleitung mit.**

### Benötigte Werkzeuge und Materialien:

- Montagepaste, wie Finish Line Fiber Grip™
- Schnitfführung
- Metallsäge mit 32T-Klinge für Kohlenstoffverlängerungen
- Metallsäge mit 18T-Klinge für Aluminiumverlängerungen
- Halbrunde Feile
- Isolierband
- Sauberes, fusselfreies Tuch

## Das Verlängerungsset umfasst:

- Zwei (2) Verlängerungen (Kohlenstoff oder Aluminium)
- Zwei (2) Lenkerhorngriff-Endstopfen
- Zwei (2) Kabelaustritts-Lenkerstopfen

## Optionales mit diesen Verlängerungen kompatibles Zubehör:

- Halterungen der Serie Aeria II
- Halterungen der Serie Sonic
- Universelle Computerhalterung

Falls etwas aus dem Verlängerungsset fehlen sollte, wenden Sie sich bitte an Ihren Händler.

**WARNUNG:** Überprüfen Sie die Verlängerung regelmäßig auf Beschädigungen, insbesondere auf tiefe Kratzer in der transparenten Beschichtung (Carbon-Teile), da diese Zersetzung begünstigen und das Material der Basis schwächen können. Tauschen Sie die Verlängerung aus, falls Sie Schäden bemerken oder in einen Unfall verwickelt wurde.

# KOMPONENTENLISTE

26A 400mm

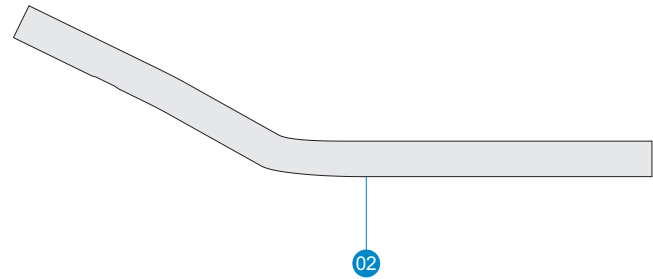
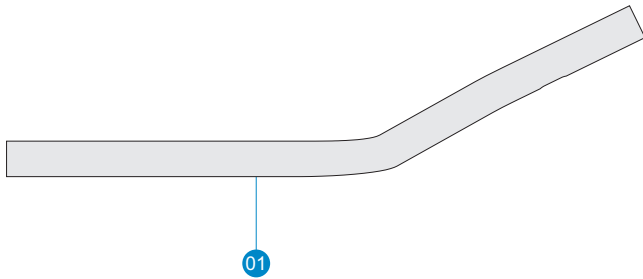

Ref.-Nr.	Teile-Nr.	Ben. Anz.	Teilebeschreibung
1	852295	1	26a Verlängerung 400mm (links)
2	852296	1	26a Verlängerung 400mm (rechts)

# KOMPONENTENLISTE

39A 340mm

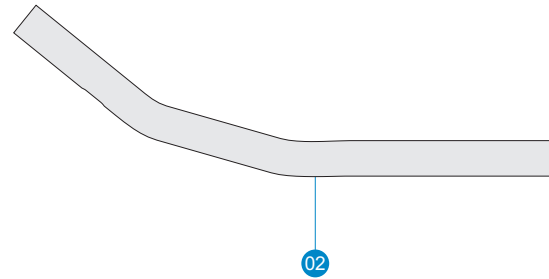
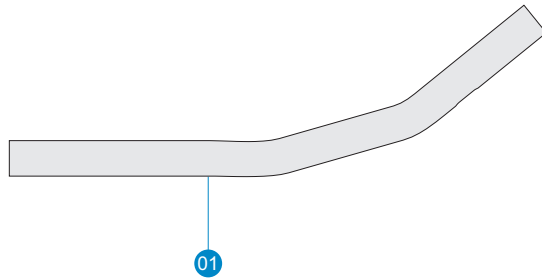

Ref.-Nr.	Teile-Nr.	Ben. Anz.	Teilebeschreibung
1	852307	1	39a Verlängerung 340mm (links)
2	852308	1	39a Verlängerung 340mm (rechts)

# KOMPONENTENLISTE

39A 400mm

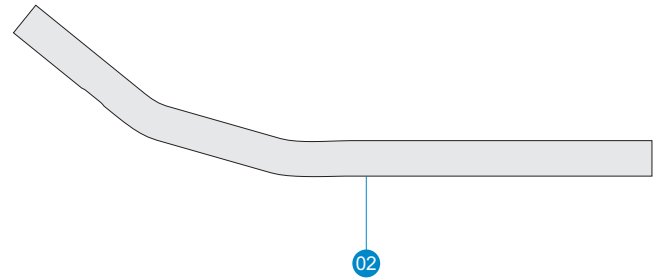
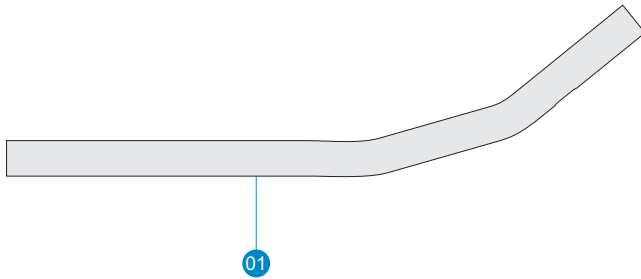

Ref.-Nr.	Teile-Nr.	Ben. Anz.	Teilebeschreibung
1	852297	1	39a Verlängerung 400mm (links)
2	852298	1	39a Verlängerung 400mm (rechts)

# KOMPONENTENLISTE

39AH 400mm

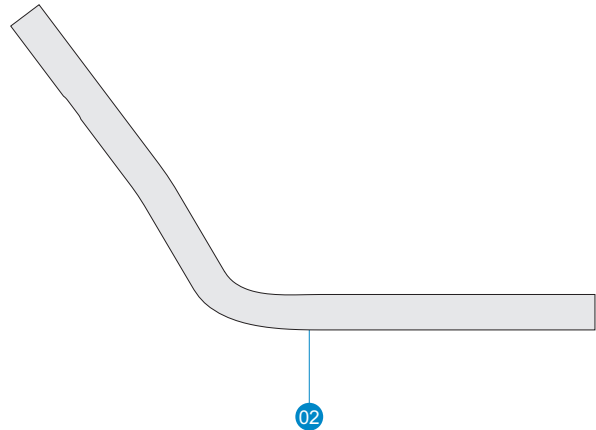
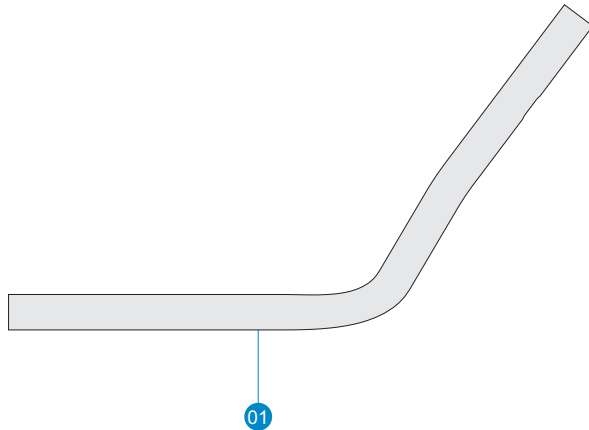

Ref.-Nr.	Teile-Nr.	Ben. Anz.	Teilebeschreibung
1	852293	1	39aH Verlängerung 365mm (links)
2	852294	1	39aH Verlängerung 365mm (rechts)

# KOMPONENTENLISTE

52A 340mm

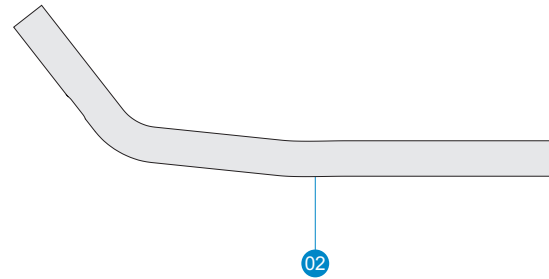
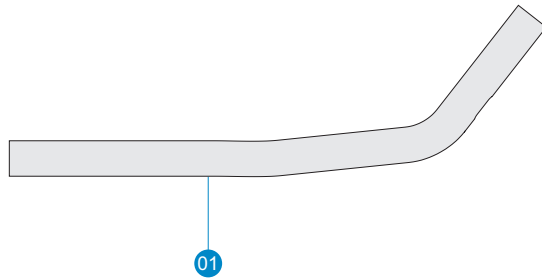

Ref.-Nr.	Teile-Nr.	Ben. Anz.	Teilebeschreibung
1	852305	1	52a Verlängerung 340mm (links)
2	852306	1	52a Verlängerung 340mm (rechts)



# KOMPONENTENLISTE

52A 400mm

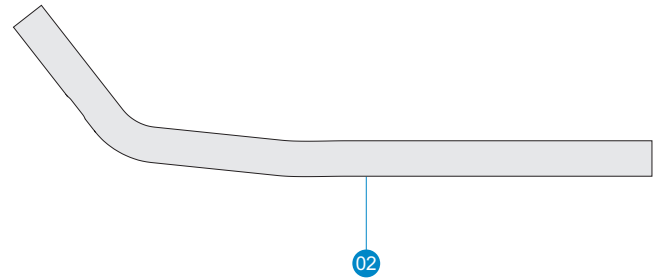
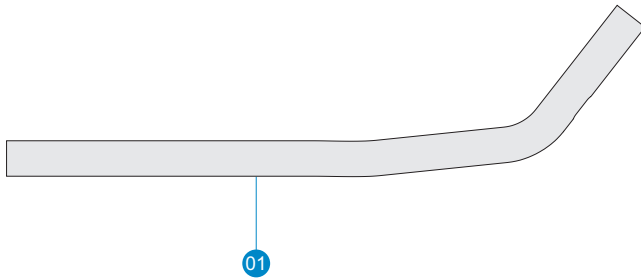

Ref.-Nr.	Teile-Nr.	Ben. Anz.	Teilebeschreibung
1	852299	1	52a Verlängerung 400mm (links)
2	852300	1	52a Verlängerung 400mm (rechts)

# KOMPONENTENLISTE

35A / 35SLC 340mm

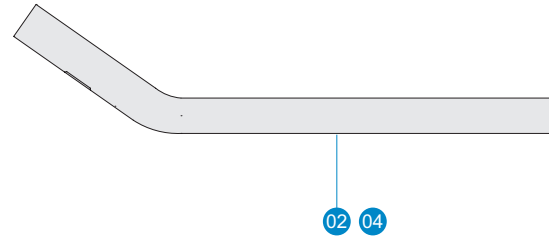
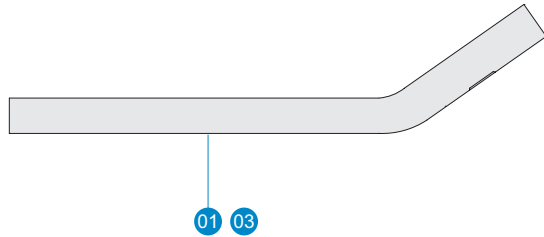

Ref.-Nr.	Teile-Nr.	Ben. Anz.	Teilebeschreibung
1	852245	1	35a Verlängerung 340mm (links)
2	852246	1	35a Verlängerung 340mm (rechts)
3	852277	1	35SLC Verlängerung 340mm (links)
4	852278	1	35SLC Verlängerung 340mm (rechts)

# KOMPONENTENLISTE

35A / 35SLC 400mm

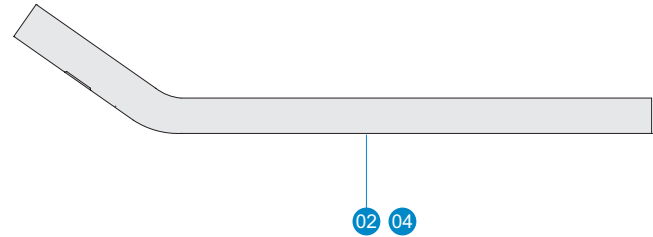
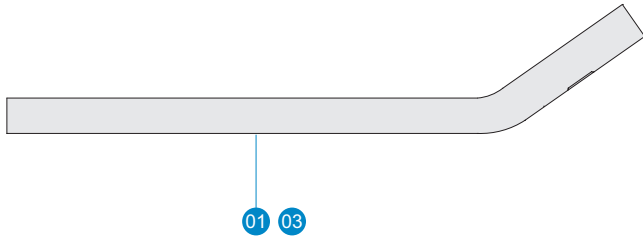

Ref.-Nr.	Teile-Nr.	Ben. Anz.	Teilebeschreibung
1	852266	1	35a Verlängerung 400mm (links)
2	852267	1	35a Verlängerung 400mm (rechts)
3	852279	1	35SLC Verlängerung 400mm (links)
4	852280	1	35SLC Verlängerung 400mm (rechts)

# KOMPONENTENLISTE

43A / 43SLC 400mm

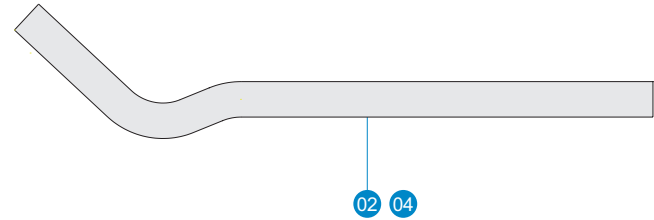
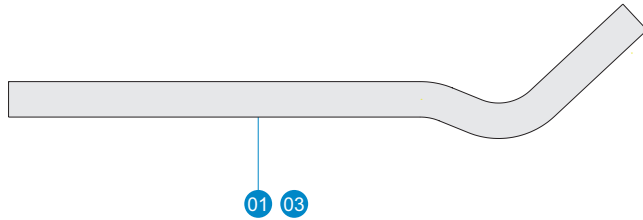

Ref.-Nr.	Teile-Nr.	Ben. Anz.	Teilebeschreibung
1	852275	1	43a Verlängerung 400mm (links)
2	852276	1	43a Verlängerung 400mm (rechts)
3	852281	1	43SLC Verlängerung 400mm (links)
4	852282	1	43SLC Verlängerung 400mm (rechts)

# KOMPONENTENLISTE

4525A / 4525SLC 400mm

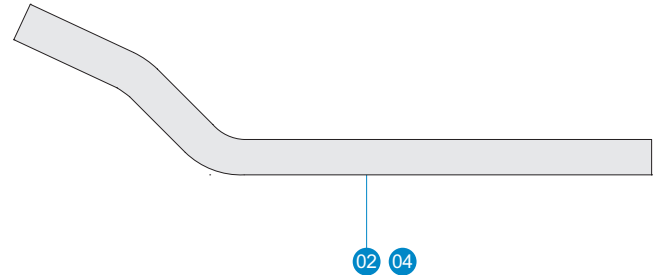
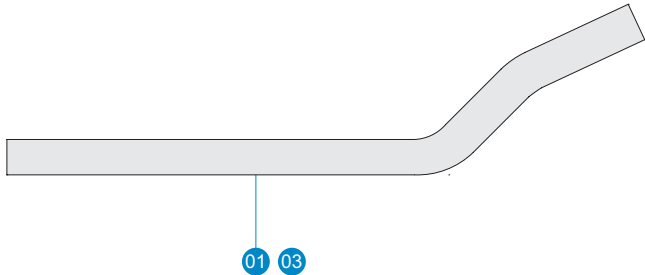

Ref.-Nr.	Teile-Nr.	Ben. Anz.	Teilebeschreibung
1	852247	1	4525a Verlängerung 400mm (links)
2	852248	1	4525a Verlängerung 400mm (rechts)
3	852283	1	4525SLC Verlängerung 400mm (links)
4	852284	1	4525SLC Verlängerung 400mm (rechts)

# KOMPONENTENLISTE

50A 340mm

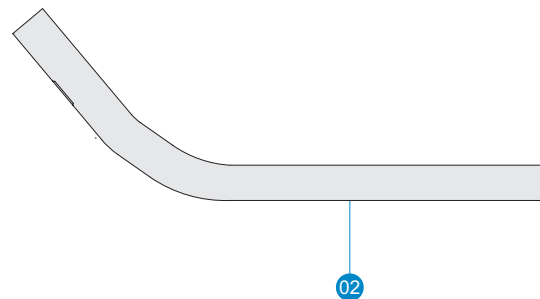
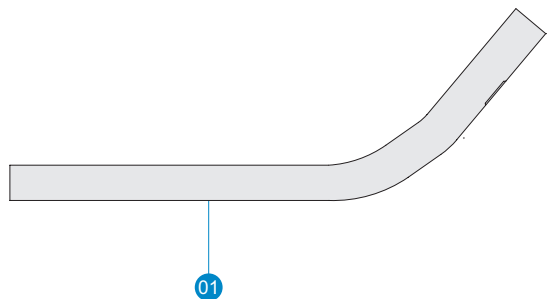

Ref.-Nr.	Teile-Nr.	Ben. Anz.	Teilebeschreibung
1	852270	1	50a Verlängerung 340mm (links)
2	852271	1	50a Verlängerung 340mm (rechts)

# KOMPONENTENLISTE

50A / 50SLC 400mm

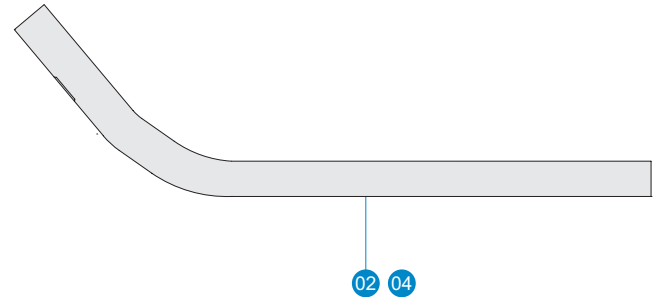
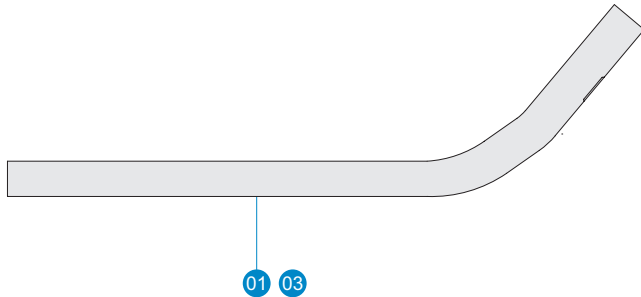

Ref.-Nr.	Teile-Nr.	Ben. Anz.	Teilebeschreibung
1	852249	1	50a Verlängerung 400mm (links)
2	852250	1	50a Verlängerung 400mm (rechts)
3	852285	1	50SLC Verlängerung 400mm (links)
4	852286	1	50SLC Verlängerung 400mm (rechts)

# KOMPONENTENLISTE

## Endstopfen (Vorderseite)

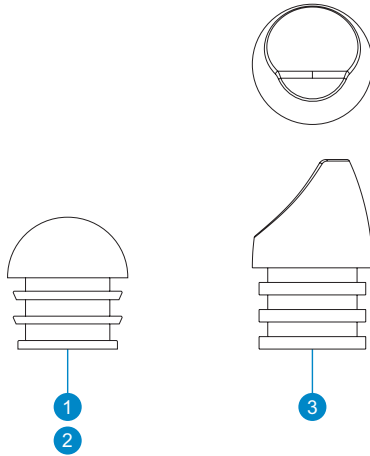

## Endstopfen (hinten)

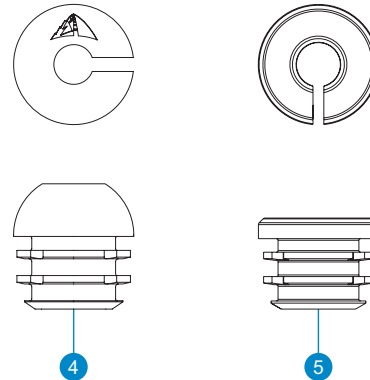

Ref.-Nr.	Teile-Nr.	Ben. Anz.	Teilebeschreibung
1	168428	2	Endstopfen – rund, Aluminium (Vorderseite)
2	716669	2	Endstopfen – rund, Kohlenstoff (Vorderseite)
3	716672	2	Endstopfen - Vorderseite; 22.2x35mm
4	716667	2	Endstopfen - mit Steckplatzöffnung / Logo (hinten)
5	716673	2	Endstopfen - Mechanische Version (hinten)



# TEILEZEICHNUNGEN

26A

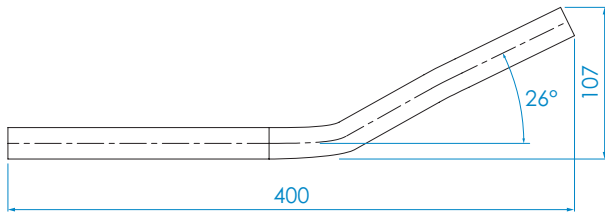

39A

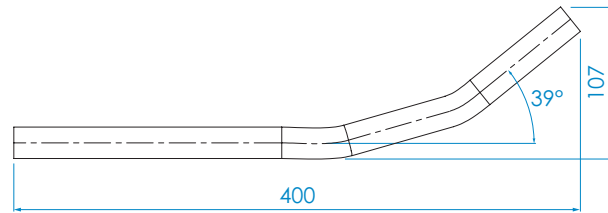

# TEILEZEICHNUNGEN

39AH

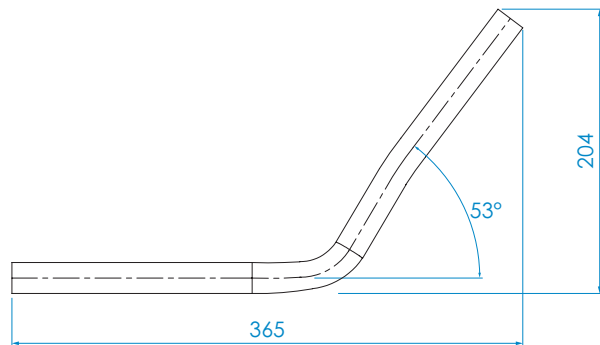

52A

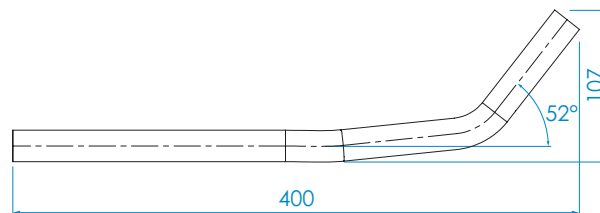

# TEILEZEICHNUNGEN

35A / 35SLC

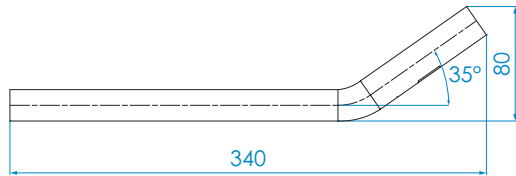
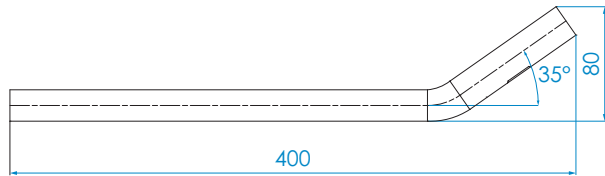

4525A / 4525SLC

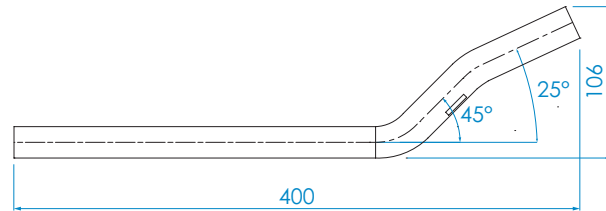

# TEILEZEICHNUNGEN

43A / 43SLC

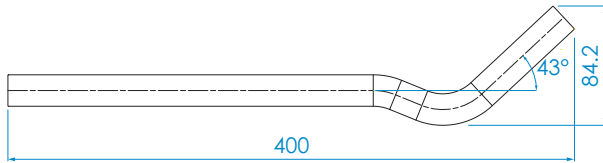

50A / 50SLC

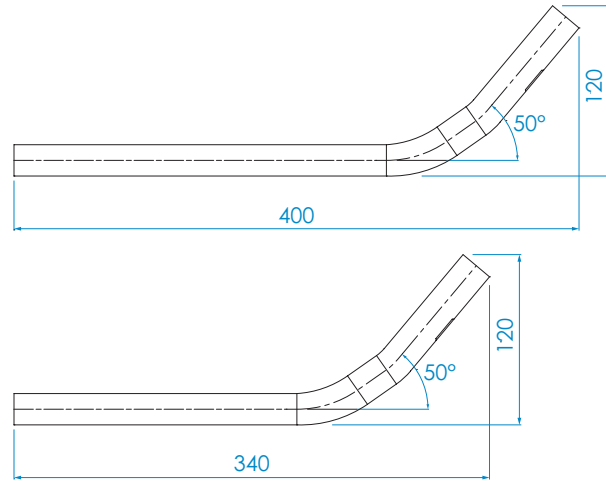

## PRODUKTSPEZIFISCHE EINRICHTUNGSBESCHRÄNKUNGEN

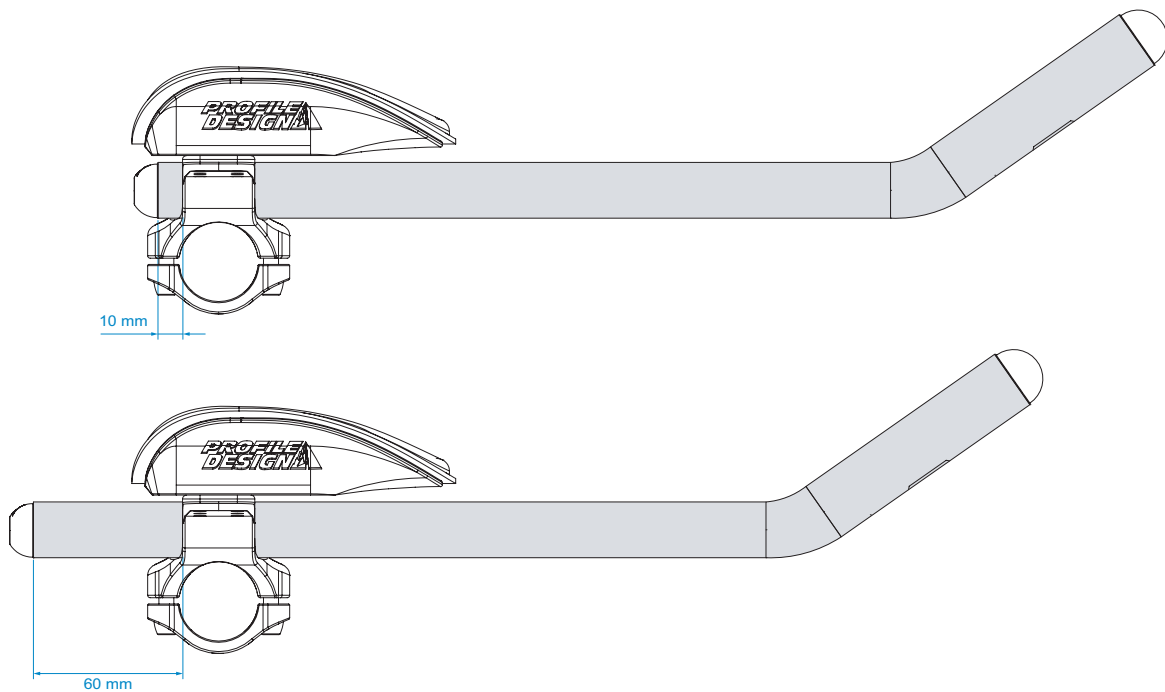

# DREHMOMENTEINSTELLUNGEN

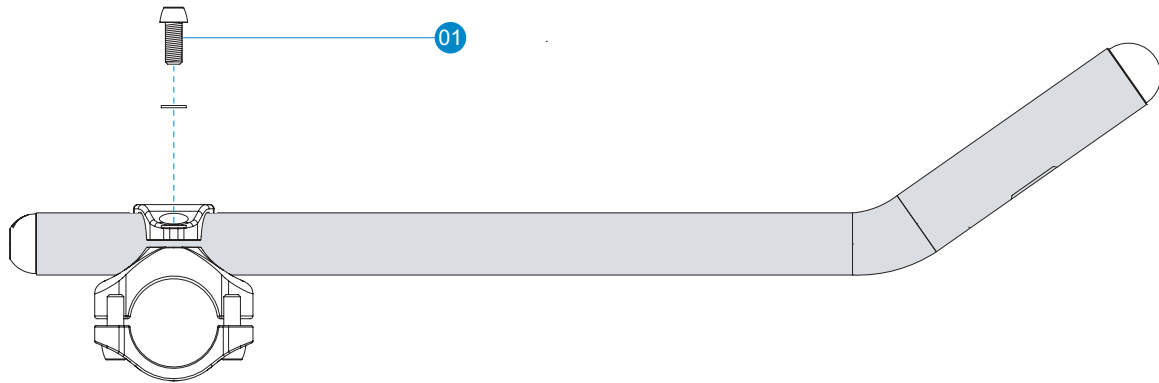

Ref.-Nr.	Position	Schraubengröße	Drehmoment
1	Verlängerungs klemme	M6x15mm	6Nm (53 inlbf)

# INSTALLATIONSANLEITUNG

1. Installieren Sie die Verlängerungen an der gewünschten Position und ziehen Sie die Schraube zur Befestigung der Verlängerung fest, bis sie sicher hält.
2. Installieren Sie die Schalthebel (bei Lenkerhornmodellen) gemäß Anleitung des Schalthebelherstellers. Wir empfehlen, vor Installation der Schalthebel eine dünne Montagepasteschicht auf die Innenflächen der Verlängerung aufzutragen.
3. Installieren Sie die Kabel gemäß Anleitung des Schaltungsherstellers.
4. Prüfen Sie die Platzierung der Halterungen und Erweiterungen, ziehen Sie dann mit dem Drehmomentschlüssel die Verlängerungsklemme fest.

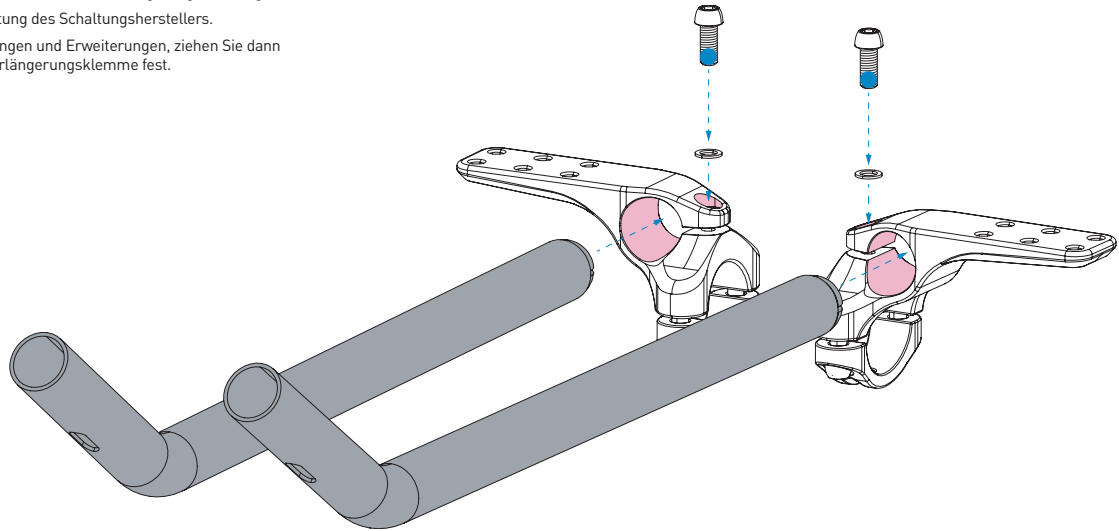

■ Montagepaste  
■ Gewindekleber

# VERLÄNGERUNGEN SCHNEIDEN

1. Ermitteln Sie die benötigte Verlängerungslänge durch Anhalten an das Rad oder durch Abmessen der bisherigen Verlängerungen.
2. Markieren Sie den Punkt, an dem Sie einen Schnitt vornehmen möchten.
3. Wir empfehlen, Ihre Messungen nach Markieren der Schnittlinie noch einmal zu überprüfen, damit die Verlängerungen nicht versehentlich zu stark gekürzt werden.
4. Fixieren Sie die Schnittführung sicher in einem Schraubstock. Setzen Sie die Verlängerung anschließend in die Führung, bringen Sie die markierte Schnittlinie mit dem Schlitz in der Schnittführung in Flucht.
  - a. Bei Kohlenstoff wird ein 32T- oder kohlenstoffspezifisches Blatt empfohlen. Wickeln Sie die Verlängerung an der Schnittlinie in Isolierband ein, damit die Kohlefasern am Austrittspunkt des Sägeblatts nicht splintern.
  - b. Tragen Sie beim Schneiden von Kohlenstoff eine Atemmaske, Handschuhe und Augenschutz. Entsorgen Sie die Staubreste dann vorsichtig. In der Luft getragene Staubpartikel stellen eine Gefahr für die Atemwege dar.
  - c. Bei Aluminium wird eine 18T-Klinge empfohlen.
5. Schneiden Sie mit der Metallsäge mit kräftigen Strichen durch die Führung, lassen Sie das Sägeblatt die Arbeit erledigen. Üben Sie nicht übermäßig Druck auf die Metallsäge aus; andernfalls kann das Blatt brechen, möglicherweise Verletzungen verursachen.
6. Wiederholen Sie die Schritte mit der zweiten Verlängerung.
7. Nachdem beide Verlängerungen zugeschnitten wurden, entfernen Sie sämtliche scharfen Grate an Innen- und Außenflächen der Verlängerung mit der halbrunden Feile. An Aluminiumverlängerungen (nicht Kohlenstoff) kann ein Entgratungswerkzeug verwendet werden.



 **WARNUNG**

- Weltweit auf zwei Jahre beschränkte Profile Design-Gewährleistung.
- Profile Design, LLC (Vertriebshändler) garantiert dem ursprünglichen Käufer („Sie“), dass das Profile Design-Produkt, für das Sie diese Gewährleistung erhalten, über einen Zeitraum von (2) zwei Jahren ab dem ursprünglichen Kaufdatum keine Material- oder Verarbeitungsmängel aufweisen wird. Weitere Details zu dieser Gewährleistung, ihren Ausschlüssen und/oder ihrer Inanspruchnahme erhalten Sie telefonisch unter +1 310.747.0085, Durchwahl 161, oder bei einem Aufruf der Seite [www.profile-design.com/pages/warranty](http://www.profile-design.com/pages/warranty)



2677 El Presidio Street  
Long Beach, CA 90810  
Ph: 310-884-7756

[www.profile-design.com](http://www.profile-design.com)

© Profile Design LLC