

# POWER BLOW

## USER MANUALS





Choose your language

**English**

**German**

**Spanish**

**Russian**

Click on one



## **Software notice**

The PowerBlow by Kiiroo is to be used with the authorized FeelConnect app and VideoWatcher app only.

Downloading any third-party applications to control or interact with the Keon that are not mentioned above is done entirely at your own risk.

In the event that a third-party application is downloaded, and it damages either the device software or hardware or leads to personal injury, neither Kiiroo, FeelRobotics nor any of their partners will be held liable.

## **Hardware notice**

The PowerBlow by Kiiroo was designed to be used with original Feel Stokers only. The usage of any third-party hardware product in combination with the PowerBlow violates the terms of usage and warranty, and Kiiroo will not be liable for any damage sustained.

## **National deviation 7.12.Z1**

This appliance contains batteries that are non-replaceable.

For a part of class III construction supplied from a detachable power supply unit, the instructions state that the appliance is only to be used with the unit provided.

The appliance is not to be used by persons with reduced physical, sensory or mental capabilities, or lack of experience and knowledge unless they have been given supervision or instruction.

FeelRobotics and Kiiroo are constantly working to ensure their hardware and software are as secure as possible.



We recommend updating your app and device every time there is an update. Keeping your device and app versions up-to-date ensures you have the newest features and guarantees your safety.

## **Logo usage**

Apple and the Apple logo are trademarks of Apple Inc., registered in the U.S. and other countries. App Store is a service mark of Apple Inc., registered in the U.S. and other countries.

Google Play and the Google Play logo are trade marks of Google Inc.

The Bluetooth® word mark and logos are registered trademarks owned by the Bluetooth SIG, Inc. and any use of such marks by Kiiroo is under license.

Other trademarks and trade names are those of their respective owners.



## Table of contents

<b>Set up your device</b>	<b>6</b>
<b>Using your device</b>	<b>7</b>
<b>FeelConnect app &amp; service</b>	<b>12</b>
<b>Connect with FeelMe AI</b>	<b>16</b>
<b>Modes</b>	<b>17</b>
Interactive mode	
Manual mode	
<b>Charging and LED indicator</b>	<b>20</b>
<b>Handling</b>	<b>21</b>
Lubrication	
<b>Disclaimer and warnings</b>	<b>22</b>
<b>Disposal specifications</b>	<b>23</b>
<b>Aftercare and help</b>	<b>24</b>
Specifications & FAQ	
<b>FCC statement, ISED statement</b>	<b>25</b>



## SET UP YOUR DEVICE

### Set up your device

Using the USB C cable provided, charge your device until the LED lights on the top LED ring turn to solid green; about 1 hour.

*\*We recommend charging the device fully prior to the first use. The charging port can be found on the PowerBlow (see picture).*

### While your device is charging

Scan the QR code on the insert found in the box, or go to [www.kiiroo.com](https://www.kiiroo.com) to create your user account. <https://www.kiiroo.com/my-account/>

Once you have created an account, please go to: <https://www.kiiroo.com/pages/register-your-device> to register your device and activate your one (1) year warranty.

Download the FeelConnect App so you are ready to pair your PowerBlow with your mobile phone once it is charged.

### Charging port





## USING YOUR DEVICE

### Connect the Feel Stroker to PowerBlow.

1. Remove the lid and take the sleeve and inner ring out of the Feel Stroker case.
2. Insert the cup into the stroker and clip it in place.

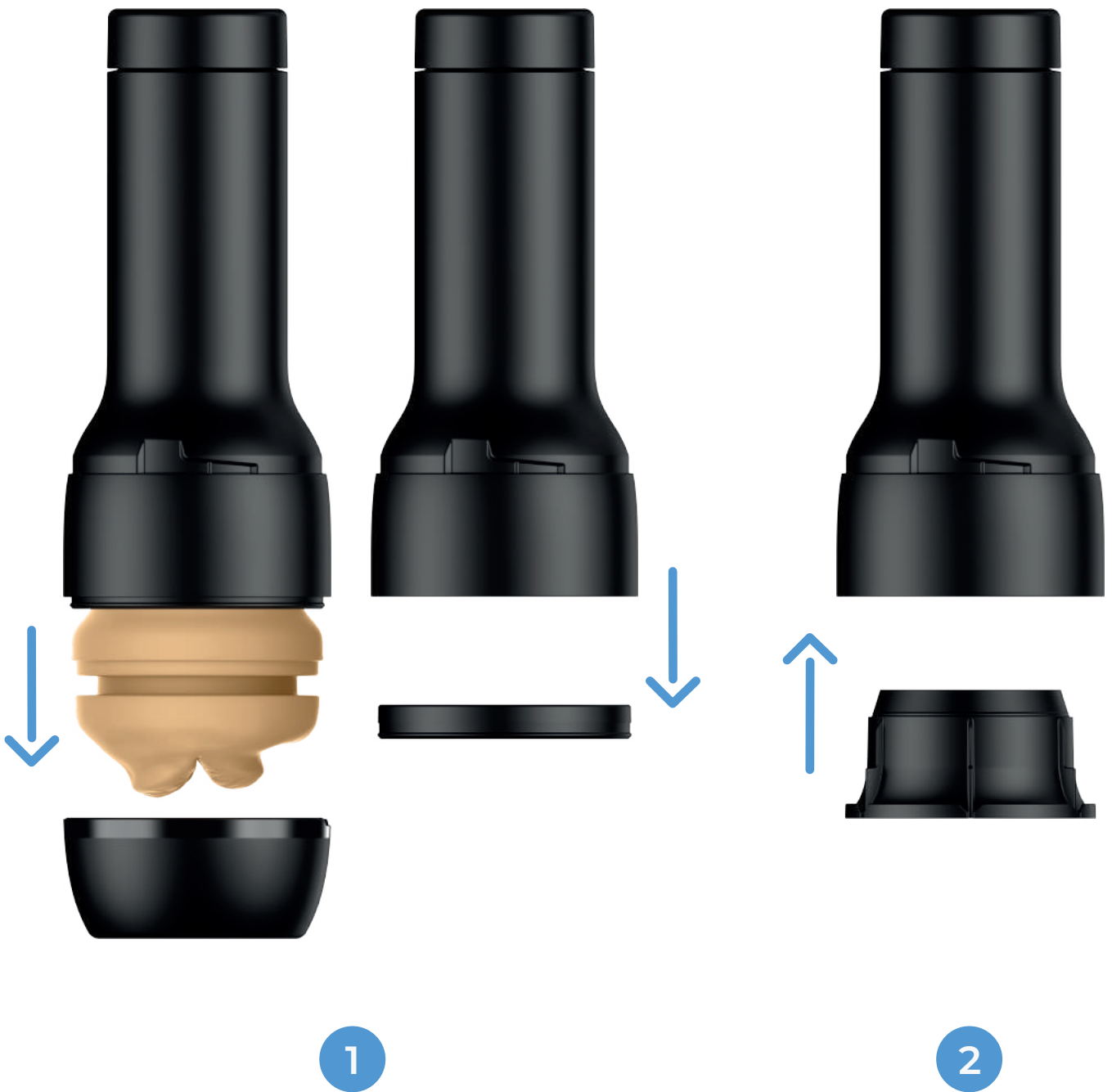

# POWER BLOW

## USING YOUR DEVICE

3. Slide the inner ring and sleeve back into the stroker case and clip it in place. Unscrew the cap on the base of the Feel Stroker.
4. Put the rubber gasket onto the stroker, then screw the PowerBlow on top of the Feel Stroker.
5. Add water-based lube into the stroker and enjoy!



*\*The PowerBlow by Kiiroo was designed to be used with Feel Strokers. The usage of any third-party hardware product in combination with the PowerBlow by Kiiroo violates the terms of usage and warranty, and Kiiroo will not be held liable for any damage sustained.*



### Replace the absorbent foam

To replace the absorbent foam in PowerBlow, please follow the visual instructions below.

1. Remove the cap at the bottom.
2. Replace the absorbent foam and insert the new one into PowerBlow as shown in the image.
3. Put the cap on and twist it back into place.

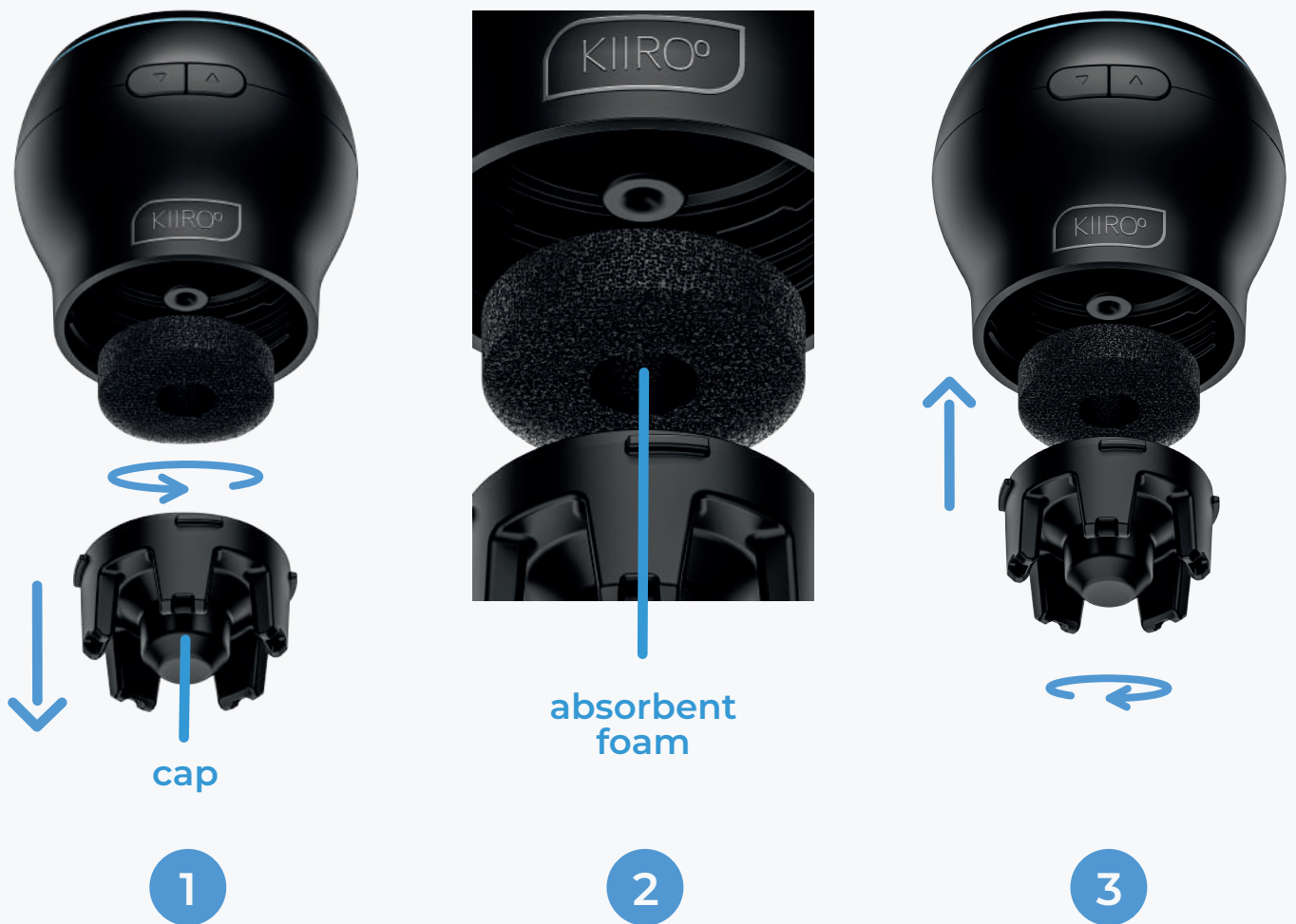

*\*Please dispose of the used absorbent foam into a waste bin.*

# POWER BLOW

## USING YOUR DEVICE

### Quick start

To turn on PowerBlow, press and hold the **Power/Mode button** on top (approximately 4 seconds) until the device turns on.

When the device is turned on, PowerBlow is automatically in **Interactive/Bluetooth Mode** (Go to page 13).

 **Power/Mode**



Press and hold the Power/Mode button for 1 sec. to reach **Manual Mode** (Go to page 14). Press and hold the same button for 1 sec. to reach **Automatic Mode**.

To pause the device, press the Power/Mode button once.

# POWER BLOW

## USING YOUR DEVICE

To turn off PowerBlow, press and hold the **Power/Mode button** (approximately 4 seconds) until the device turns off.

The flashing blue light indicates your device is in **Interactive Mode** and searching to connect to the FeelConnect app via Bluetooth.





## FEELCONNECT APP & SERVICES

Please download the FeelConnect app and follow the instructions in the app to pair your PowerBlow to the app.

**Please note: PowerBlow is compatible with FeelConnect**

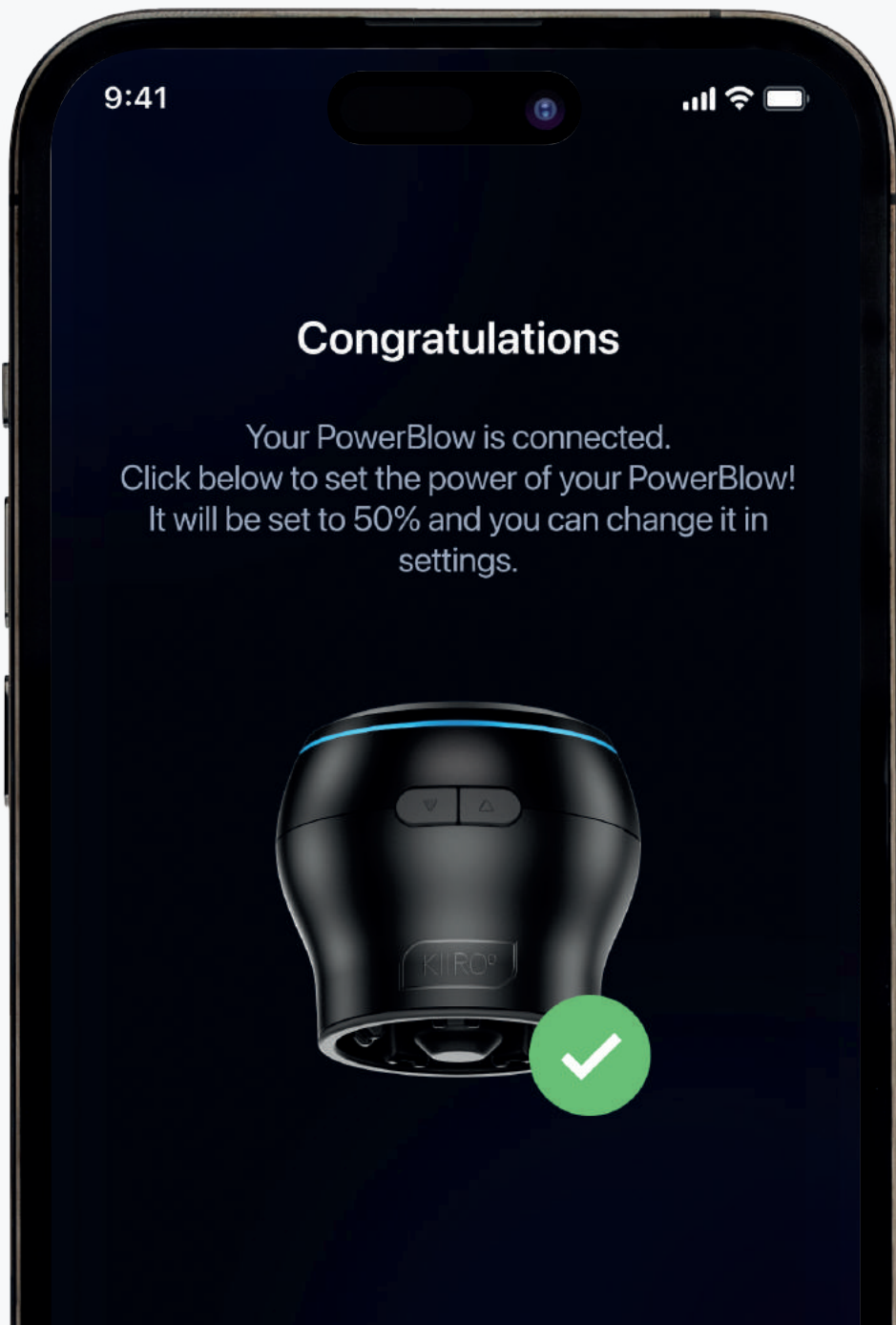
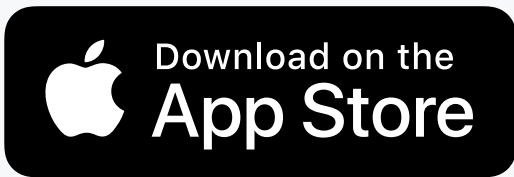



## FEELCONNECT APP & SERVICES

### Feel your partner

When paired online, the complementary devices give you the touch and intimacy you crave, from anywhere in the world.

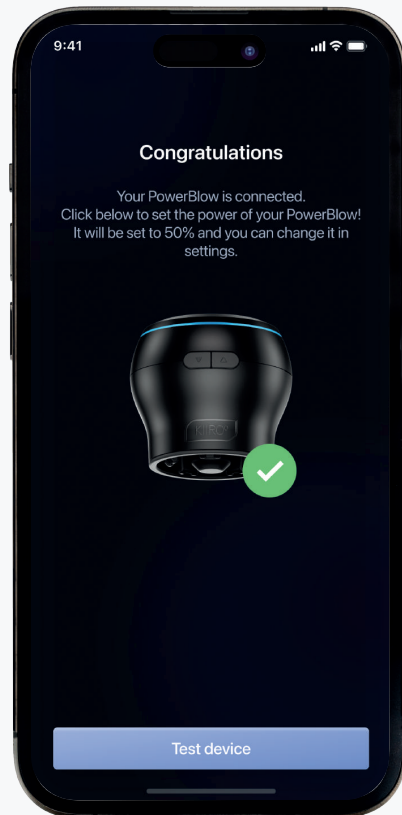

**Please note: The PowerBlow is only able to be controlled by partner devices using the FeelConnect app. To control partner devices use the Touch Control function in the FeelConnect app.**



## FEELCONNECT APP & SERVICES

### Pairing with Keon

For users who already own Keon, you can now pair your Keon with PowerBlow via the FeelConnect app to enhance your experience and enjoy the best possible sensations.





## FEELCONNECT APP & SERVICES

### Feel videos

Our exclusively encoded 2D and VR porn videos let you feel what you see on screen making you feel like you are really there. Encoded interactive content can be found on a number of premium adult sites for a monthly fee. Go to <https://www.connect2feel.com/deals> to find the best deals for encoded interactive videos and VR.

\*These paid premium adult sites work with the FeelConnect app.

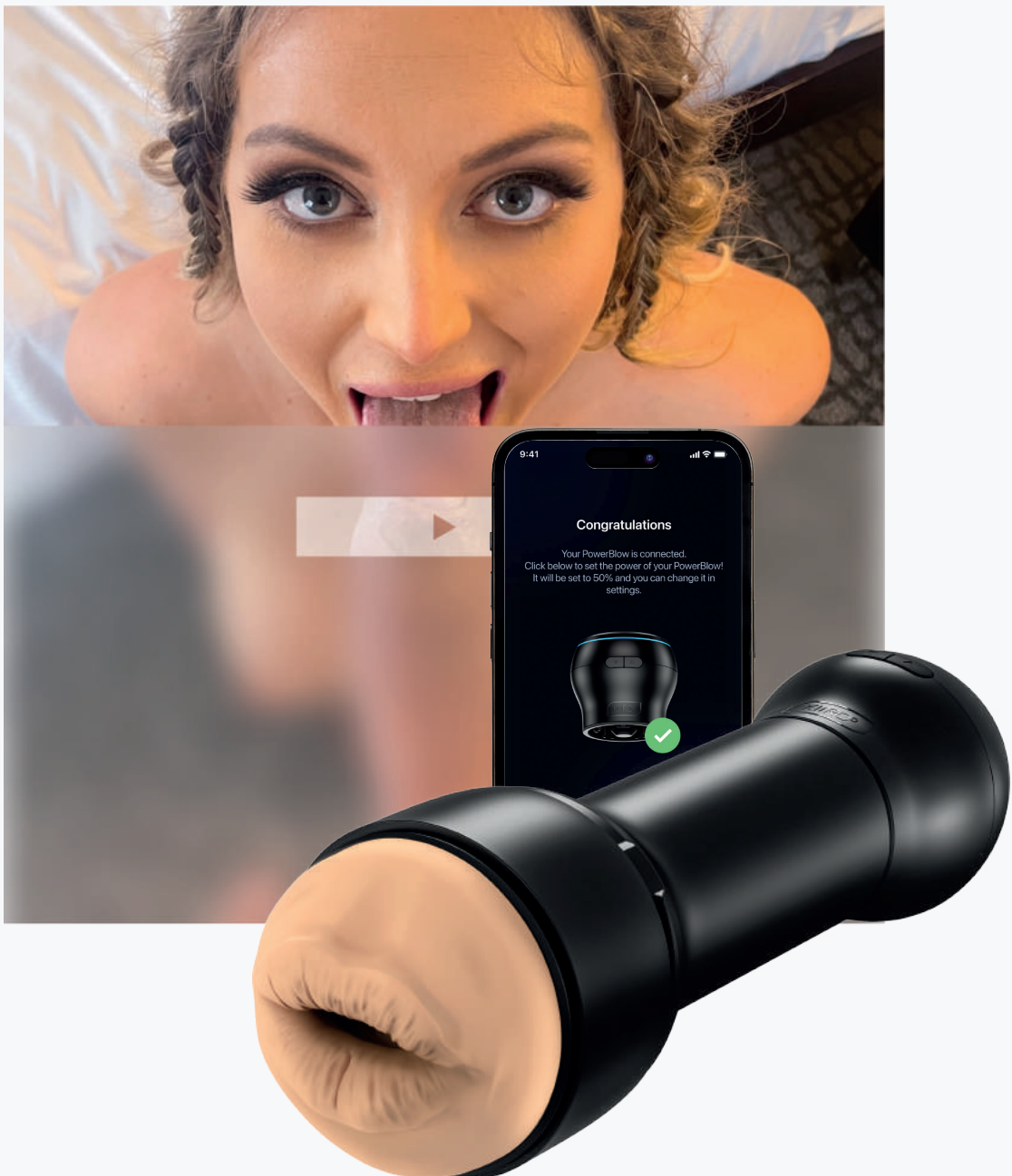



CONNECT WITH FEELME AI

## Connect to adult content using FeelMe AI

FeelMe AI is the world's first platform that uses AI to make adult content on the internet interact with your Kiiroo device in real-time.

FeelMe AI auto-subtitles adult content in real-time and works with almost all premium, freemium and webcam sites!

**\*PowerBlow's compatibility with FeelMe AI is coming soon.**



Visit [FeelMe.com](https://FeelMe.com) on your Google Chrome Browser to start your free trial and find out more about the subscription package that suits your needs.

**Available on desktop and mobile.**

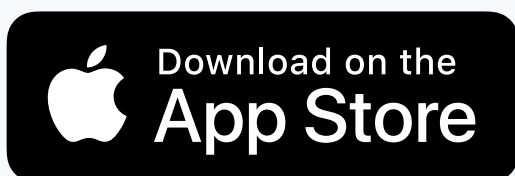



# POWER BLOW

## MODES

### **Bluetooth Mode - indicated by a blue light on PowerBlow.**

Once the device turns on, the LED ring light will blink blue, indicating that the device is discoverable by the FeelConnect app. Once paired with the app, the LED light will turn solid blue.

Follow the onboarding instructions in the FeelConnect app to set up your preferred settings.

You will be able to enjoy interactive content, connect to your partner and even control your PowerBlow manually using the app.

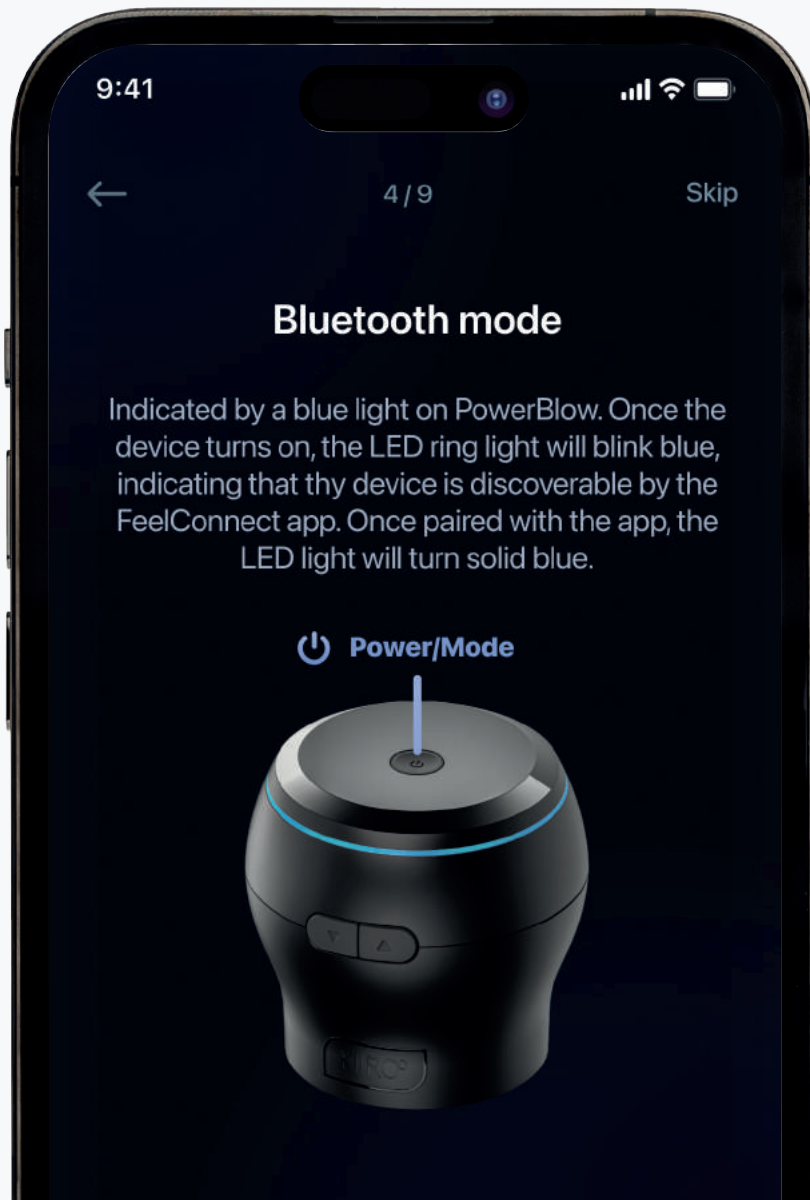

# POWER BLOW MODES

## Manual Mode - indicated by a white light

Press the Power/Mode button for 1 sec. until the LED lights go white.

Press and hold the **Arrow up button** to create suction. The longer the button is pressed, the stronger the vacuum created by PowerBlow. The device will retain the vacuum even after the button is released.

Press the **Arrow down button** once to release air and stop the vacuum effect. Repeat the process as desired.



*\*Do not connect Keon by Kiiroo and PowerBlow together in manual mode. For optimal use of both devices together, download the FeelConnect app to pair Keon and PowerBlow and allow Keon to control PowerBlow.*

# POWER BLOW

## MODES

### **Automatic Mode - indicated by a pink light**

Press and hold the Power/Mode button for 1 sec. again to enter Automatic Mode. This mode has 1 automatic pattern that repeats itself in a constant loop.

By pressing ▼ and ▲ buttons, the intensity of the vacuum suction will increase or decrease.

*\*For safety reasons, the PowerBlow's intensity is set to 50%. To modify the device's intensity features, download and connect to the FeelConnect app. Please note: every user's optimal intensity differs depending on the diameter of their erect penis.*

### **Pause Mode - indicated by a blinking purple light**

To Pause suction, press the Power/Mode button once. Press the button again to resume operation.

⏻ Power/Mode











## CHARGING AND LED INDICATOR

Insert the USB C cable into your PowerBlow's charging port. The charging port is located at the back side of your PowerBlow. Insert the other end into a USB port. This can be in a computer or wall adapter.

***\*Please note, wall adapter is NOT included in the box.***

We recommend using a wall adapter as using a computer will exceed the 1 hour charging time.

The LED ring on PowerBlow indicates the battery level and charging progress.

-  When the battery level is critically low, the LED indicator will blink red quickly.
-  When the LED indicator flashes red, the battery is 10% charged.
-  When the battery is 30% charged, the LED indicator will blink in orange.
-  When the battery is 50% charged, the LED indicator will blink in light orange.
-  When the battery is 70% charged, the LED indicator will blink in yellow.
-  When the battery is 90% charged, the LED indicator will blink in light green.
-  The LED light will turn solid green when your PowerBlow is fully charged. Please disconnect the charger before use.

# POWER BLOW HANDLING

## **Use**

Please ensure lube is only used on your stroker and not the PowerBlow itself.

## **Do not use**

Silicone lubricant, massage oils or hand creams in your stroker as it will deteriorate the skin-like sleeve material.

## **Cleaning the Feel Stroker**

Always clean your sleeve thoroughly after each use.

1. Remove the Feel Stroker from the PowerBlow.
2. Remove the sleeve from the outer casing of the Feel Stroker.
3. Rinse the sleeve with warm water and Kiiroo pure™ intimate toy cleaner or a specialized toy cleaner and allow it to air dry.
4. Rinse the outer casing or wipe down with antibacterial wipes.
5. Dry completely before placing the sleeve back in the casing.
6. After your sleeve has air dried, use the FeelNew Renewing Powder over your sleeve so that it remains smooth and soft.

## **Cleaning PowerBlow**

PowerBlow is not waterproof. Please use a moist or damp cloth after each use.



## DISCLAIMER & WARNINGS

- Do not use the PowerBlow if there are exposed electronic elements.
- Do not use the PowerBlow if you are in a shower, bath-tub, swimming pool, sauna, steam room etc.

***\*The PowerBlow is NOT waterproof.***

- Do not use the PowerBlow if it is excessively hot to touch.
- Do not use the PowerBlow or Feel Stroker on inflamed or irritated areas.
- Avoid leaving your PowerBlow in direct sunlight and never expose it to extreme heat.
- Never use cleansers containing alcohol, petrol or acetone.
- Do not use heating appliances to dry the sleeve or device.
- Avoid using harsh soaps as they can damage the sleeve material.
- Always store the device out of reach of children.

## Warnings

We, as Kiiroo make no medical claims with our devices.

This device is not to be used by or on minors (anyone under 18), or anyone who is unable or unwilling to express consent. This device is not intended for persons with reduced physical, sensory or mental capabilities, or a lack of experience and knowledge, unless they have supervision or instruction concerning use of the device by a person responsible for their safety.

Kiiroo will not be held responsible for any undesirable results of misuse.

# POWER BLOW

## DISPOSAL SPECIFICATION

While the PowerBlow is made from eco-friendly materials, you should not dispose of the PowerBlow in your waste bin.

Like any other electronic device with a rechargeable battery, there are disposal regulations.

These regulations vary by local municipality, city and by country. Be aware of how electronics are disposed of where you live.

Kiiroo suggests you ask your local council center.

Also, consider that in your locality, PowerBlow may be





## AFTERCARE AND HELP

### Specifications

<b>Materials:</b>	ABS, PU; non-porous, chroming, silicone.
<b>Finish:</b>	Matte, Chrome
<b>Size:</b>	90 x 90 x 86 mm H
<b>Weight:</b>	286g
<b>Charging:</b>	1 hour
<b>User time:</b>	1 hour

### Help

If you have any further problems with setup and installation or issues with using your device, please do not hesitate to contact our Customer Service team. Our team is there for your support and to explain solutions to your problems in detail.

We try to make your online experience run as smoothly as possible. We aim to answer all questions within 48 hours of receiving them.

### For frequently asked questions visit

[www.kiiroo.com/faq](http://www.kiiroo.com/faq)  
[www.kiiroo.com](http://www.kiiroo.com)

### Contact

[info@kiiroo.com](mailto:info@kiiroo.com)





## FCC STATEMENT

This equipment has been tested and found to comply with the limits for a Class B digital device, pursuant to Part 15 of the FCC Rules.

These limits are designed to provide reasonable protection against harmful interference in a residential installation.

This equipment generates, uses and can radiate radio frequency energy and, if not installed and used in accordance with the instructions, may cause harmful interference to radio communications. However, there is no guarantee that interference will not occur in a particular installation.

If this equipment does cause harmful interference to radio or television reception, which can be determined by turning the equipment off and on, the user is encouraged to try to correct the interference by one of the following measures:

Reorient or relocate the receiving antenna.

Increase the separation between the equipment and receiver.

Connect the equipment into an outlet on a circuit different from that to which the receiver is connected.

Consult the dealer or an experienced radio/TV technician for help.

To assure continued compliance, any changes or modifications not expressly approved by the party responsible for compliance could void the user's authority to operate this equipment.

(Example - use only shielded interface cables when connecting to a computer or peripheral devices).

This equipment complies with FCC RF radiation exposure limits set forth for an uncontrolled environment.



## FCC STATEMENT

The equipment is used in portable condition.

“The antenna(s) used for this transmitter must not be colocated or operating in conjunction with any other antenna or transmitter”.

This device complies with Part 15 of the FCC Rules.

The operation is subject to the following two conditions:  
This device may not cause harmful interference, and this device must accept any interference received, including interference that may cause undesired operation.



## SED STATEMENT

This device complies with Industry Canada license exempt RSS standard(s).

Operation is subject to the following two conditions : this device may not cause interference and this device must accept any interference, including interference that may cause undesired operation of the device.

This device complies with IC RSS 102 RF exposure requirements for portable use configuration.

The device must not be colocated or operating in conjunction with any other antenna or transmitter.

This device complies with Industry Canada's RSS for licence-exempt radio devices.

Operations are permitted under two conditions: the device must not cause interference and the user of the device must accept any radio interference, even if the interference is likely to impair its operation.

This device complies with IC's RFIC 102 exposure requirements, for portable use configuration.

The device must not be co-located or operate in conjunction with another antenna or transmitter.

# POWER BLOW

## BENUTZERHANDBUCH





## **Software-hinweis**

Der Keon von Kiiroo darf nur mit der autorisierten FeelConnect app verwendet werden. Das Herunterladen von Anwendungen Dritter zur Steuerung oder Interaktion mit dem Keon, die oben nicht erwähnt sind, erfolgt auf eigene Gefahr. Für den Fall, dass eine Anwendung eines Drittanbieters heruntergeladen wird und entweder die Gerätesoftware oder die Hardware beschädigt oder zu Personenschäden führt, können weder Kiiroo, FeelTechnology, FeelRobotics noch einer ihrer Partner haftbar gemacht werden.

## **Hinweis zur hardware**

Der Keon von Kiiroo wurde ausschließlich für die Verwendung mit originalen Feel Strokern entwickelt. Die Verwendung von Fremdhardware in Kombination mit dem Keon verstößt gegen die Nutzungs- und Garantiebedingungen, und Kiiroo übernimmt keine Haftung für entstandene Schäden.

## **Nationale abweichung 7.12.Z1**

Dieses Gerät enthält Batterien, die nicht austauschbar sind. Bei einem Teil der Bauartklasse III, das über ein abnehmbares Netzteil versorgt wird, ist in der Anleitung angegeben, dass das Gerät nur mit dem mitgelieferten Netzteil verwendet werden darf.

Das Gerät ist nicht dafür bestimmt, durch Personen mit eingeschränkten physischen, sensorischen oder geistigen Fähigkeiten oder mangels Erfahrung und mangels Wissen benutzt zu werden, es sei denn, sie werden beaufsichtigt oder erhalten eine Anweisung.



FeelRobotics, FeelTechnology und Kiiroo arbeiten ständig daran, ihre Hardware und Software so sicher wie möglich zu gestalten. Wir empfehlen, Ihre App und Ihr Gerät bei jedem Update auf die neuesten Versionen zu aktualisieren, um Ihre Sicherheit zu gewährleisten.

## **Logo-verwendung**

Apple und das Apple Logo sind Marken von Apple Inc. und in den USA und anderen Ländern eingetragen. App Store ist eine Dienstleistungsmarke von Apple Inc. und in den USA und anderen Ländern eingetragen.

Google Play und das Google Play-Logo sind Marken der Google Inc.

Die Bluetooth® -Wortmarke und -Logos sind eingetragene Marken im Besitz der Bluetooth SIG, Inc. und jegliche Verwendung dieser Marken durch Kiiroo erfolgt unter Lizenz.

Andere Marken und Markennamen sind Eigentum der jeweiligen Inhaber.



## Inhaltsverzeichnis

<b>Gerät einrichten</b>	<b>5</b>
<b>Gerät verwenden</b>	<b>6</b>
<b>FeelConnect app &amp; service</b>	<b>11</b>
<b>Mit FeelMe AI verbinden</b>	<b>15</b>
<b>Modi</b>	<b>16</b>
Interaktiver modus	
Manueller modus	
<b>Laden und LED-anzeige</b>	<b>18</b>
<b>Handling</b>	<b>19</b>
Gleitmittel	
<b>Haftungsausschluss und warnhinweise</b>	<b>20</b>
<b>Entsorgungsspezifikationen</b>	<b>22</b>
<b>Aftercare und hilfe</b>	<b>23</b>
Spezifikationen & FAQ	
<b>FCC statement, ISED statement</b>	<b>24</b>



## GERÄT EINRICHTEN

### Gerät einrichten

Laden Sie das Gerät über das beiliegende USB-C-Anschlusskabel, bis die LED am oberen Ring dauerhaft grün leuchtet (ca. 1 Stunde).

*\*Es wird empfohlen, das Gerät vor der ersten Verwendung des PowerBlow vollständig aufzuladen. Wie in der Abbildung gezeigt, befindet sich der Ladeanschluss am PowerBlow.*

### Während Ihr Gerät geladen wird

Scannen Sie den QR-Code auf dem Beipackzettel oder gehen Sie auf [www.kiiroo.com](http://www.kiiroo.com), um Ihr Benutzerkonto zu erstellen. <https://www.kiiroo.com/my-account/>

Sobald Sie ein Konto erstellt haben, können Sie Ihr Gerät registrieren und Ihre einjährige (1) Garantie aktivieren, indem Sie zu <https://www.kiiroo.com/pages/register-your-device> gehen.

Laden Sie die FeelConnect App, um den PowerBlow mit Ihrem Handy zu verbinden.

### Ladeanschluss





### Den Feel Stroker an PowerBlow anschließen

1. Den Deckel entfernen und die Hülse und den Innenring aus dem Gehäuse des Feel Stokers herausnehmen.
2. Den Becher in den Stroker einsetzen und mit einem Clip befestigen.

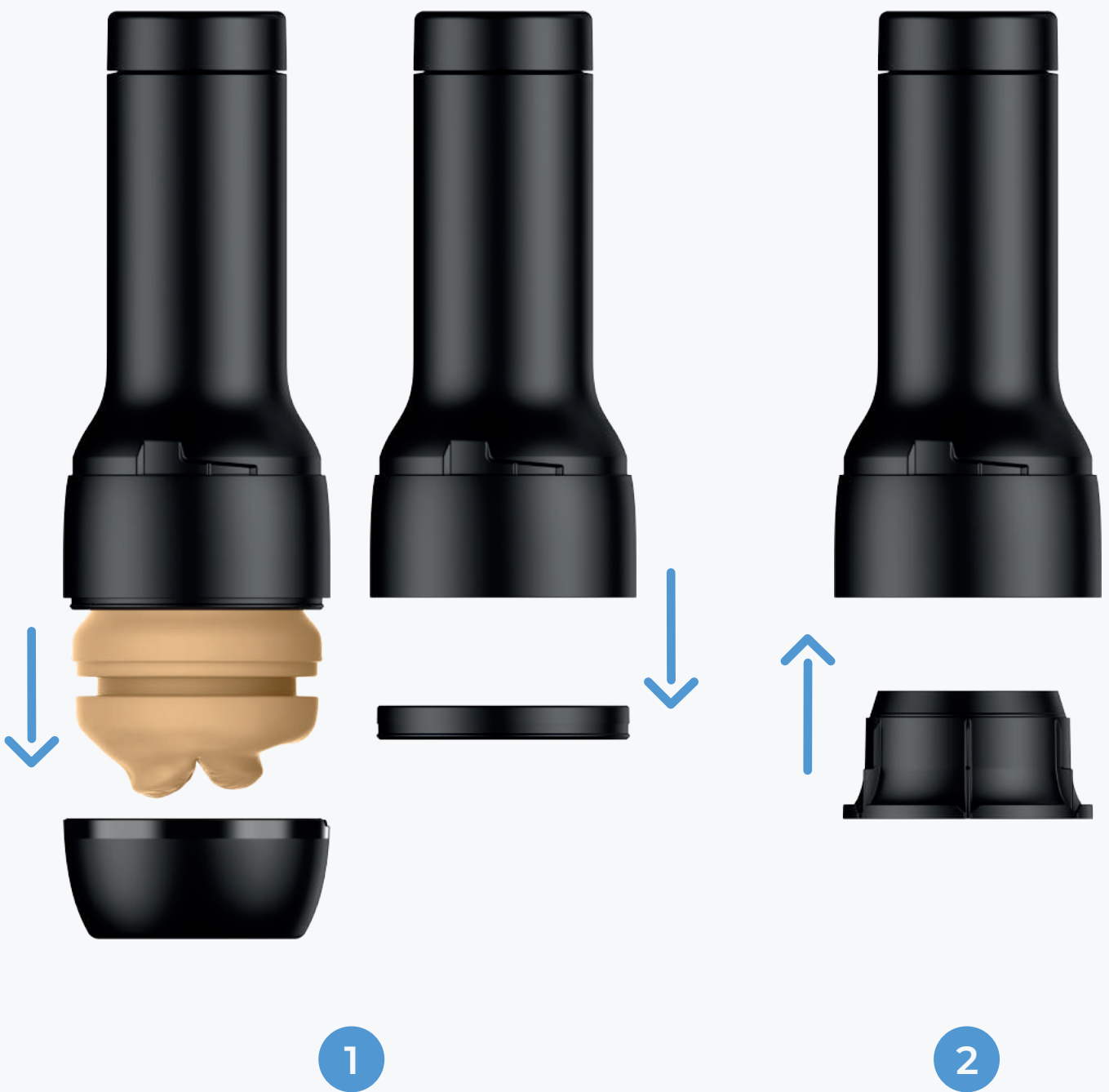

# POWER BLOW

## GERÄT VERWENDEN

3. Den Innenring und die Hülse wieder in das Gehäuse des Strokers schieben und mit einem Clip befestigen. Die Kappe an der Unterseite des Feel Strokers abschrauben.
4. Die Gummidichtung auf den Stroker legen und den PowerBlow auf den Feel Stroker schrauben.
5. Wasserbasiertes Gleitmittel in den Stroker geben und genießen!



*\*Der PowerBlow von Kiiroo wurde für die Verwendung mit Feel Strokers entwickelt. Die Verwendung von Fremdhardware in Kombination mit dem PowerBlow by Kiiroo verstößt gegen die Nutzungsbedingungen und Garantiebestimmungen und Kiiroo haftet nicht für Schäden.*

### Ersetzen des absorbierenden Schaumstoffs

Um den absorbierenden Schaumstoff in PowerBlow zu ersetzen, folgen Sie bitte den visuellen Anweisungen unten.

1. Entfernen Sie die Kappe am Boden von PowerBlow.
2. Ersetzen Sie den absorbierenden Schaumstoff und setzen Sie den neuen wie auf dem Bild gezeigt in PowerBlow ein.
3. Setzen Sie die Kappe auf und drehen Sie sie wieder an Ort und Stelle.



*\*Bitte entsorgen Sie den gebrauchten absorbierenden Schaumstoff in einem Abfalleimer.*

### Schnellstart

Zum Einschalten von PowerBlow drücken Sie die Taste **Power/Mode** auf der Oberseite des Geräts (ca. 4 Sekunden), bis sich das Gerät einschaltet.

PowerBlow befindet sich automatisch im **Interaktiv/Bluetooth-Modus** (siehe Seite 12), wenn das Gerät eingeschaltet ist.

 **Power/Mode**



Um in den **manuellen Modus** zu gelangen (siehe Seite 13), drücken und halten Sie die Power/Modus-Taste für 1 Sekunde. Durch Drücken und Halten derselben Taste für 1 Sekunde wird das Gerät in den **automatischen Modus** geschaltet.

Das Gerät wird durch einmaliges Drücken der Power/Modus-Taste ausgeschaltet.

# POWER BLOW

## GERÄT VERWENDEN

Zum Ausschalten von PowerBlow drücken und halten Sie die **Power/Modus**-Taste (ca. 4 Sekunden), bis sich das Gerät ausschaltet.

Wenn die LED blau blinkt, befindet sich Ihr Gerät im **interaktiven Modus** und versucht, über Bluetooth eine Verbindung zur FeelConnect App herzustellen.





## FEELCONNECT APP & SERVICES

Um Ihren PowerBlow mit der FeelConnect App zu koppeln, laden Sie bitte die FeelConnect App herunter und folgen Sie den Anweisungen in der App.

**Hinweis: PowerBlow ist mit FeelConnect kompatibel.**

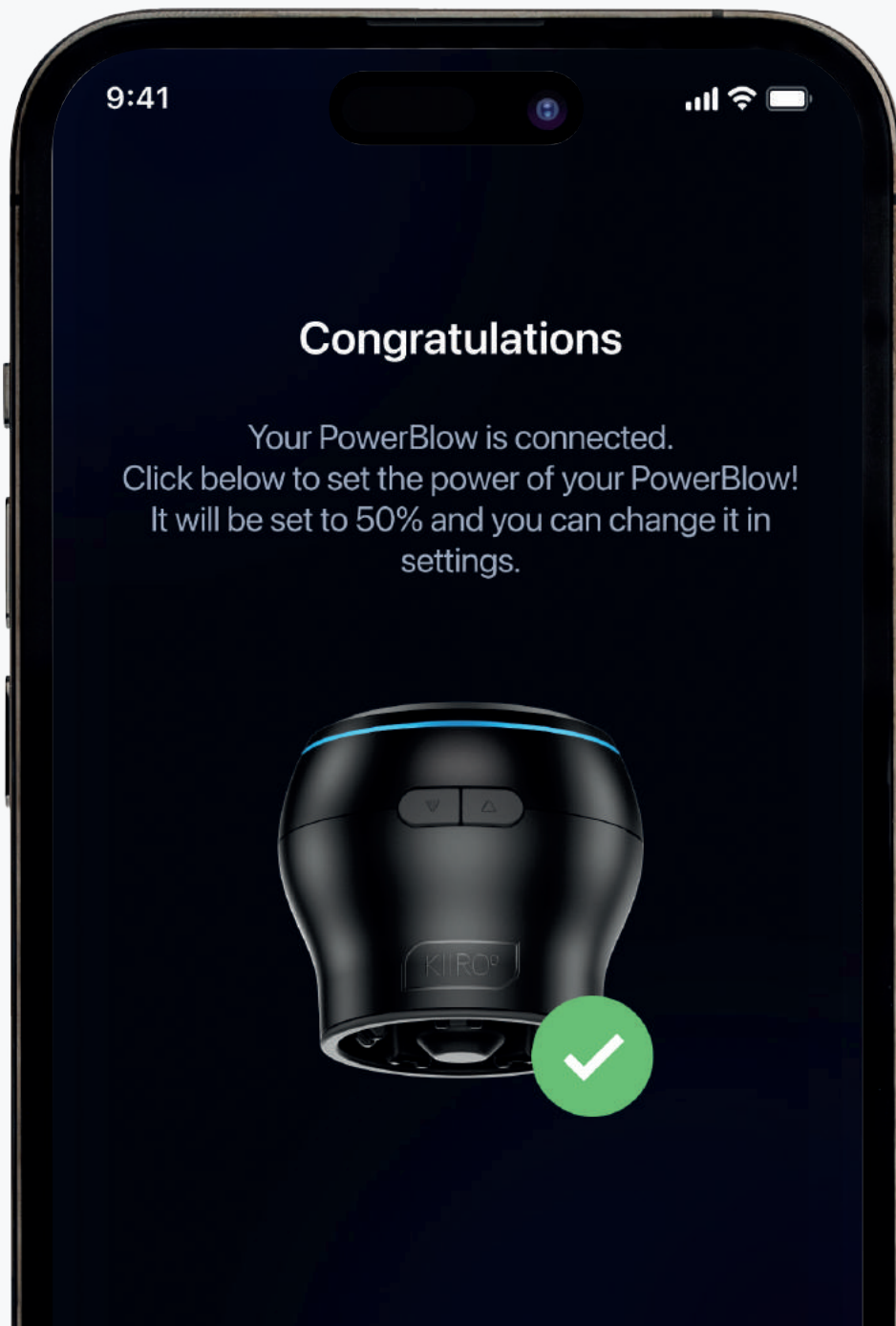
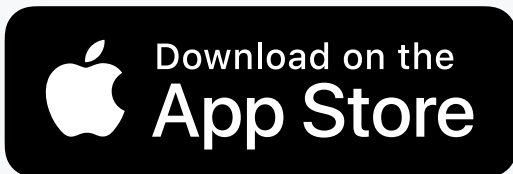



## FEELCONNECT APP & SERVICES

### Ihren Partner fühlen

Durch die Online-Kopplung komplementärer Geräte erhalten Sie von überall auf der Welt die gewünschte Nähe und Intimität.



**Hinweis: Der PowerBlow wird nur von Partnergeräten über die FeelConnect App gesteuert. Zur Steuerung von Partnergeräten wird die Touch Control Funktion in der FeelConnect App verwendet.**

### Mit Keon verbinden

Keon-Benutzer können den Keon nun mit PowerBlow über die FeelConnect-App verbinden und so ihre Erfahrung verbessern und von den besten Sensationen profitieren.





### Gefühlsvideos

Unsere einzigartigen 2D und VR Pornovideos lassen Sie spüren, was Sie auf dem Bildschirm sehen. Gegen eine monatliche Gebühr finden Sie verschlüsselte interaktive Inhalte auf einer Reihe von Premium-Erotikseiten. Die besten Angebote für verschlüsselte interaktive Videos und VR finden Sie unter <https://www.connect2feel.com/deals>

\*Mit der FeelConnect App funktionieren diese kostenpflichtigen Erotikseiten.

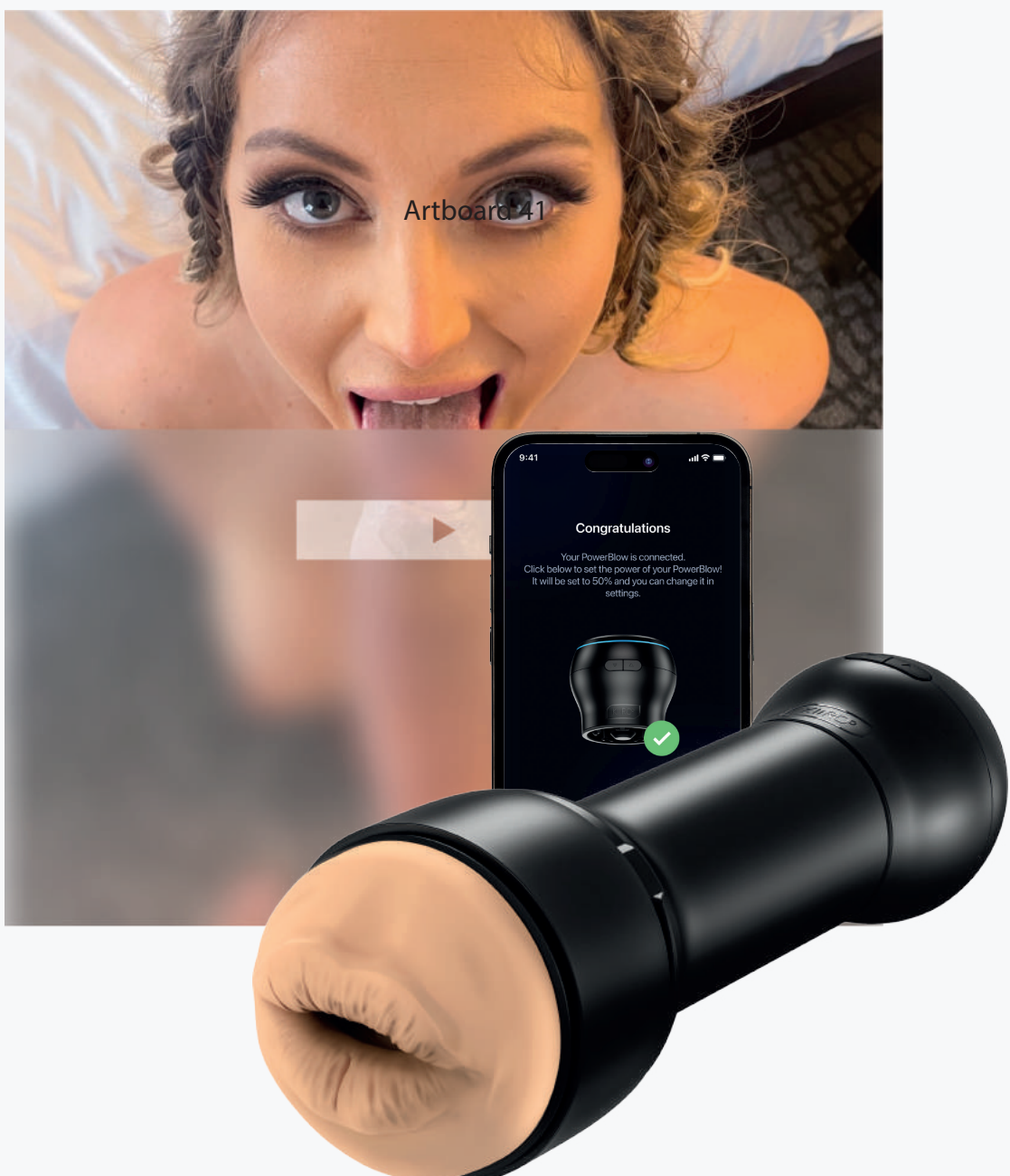



MIT FEELME AI VERBINDEN

## Erwachseneninhalten verbinden durch FeelMe AI

FeelMe AI ist die weltweit erste Plattform zur Nutzung von künstlicher Intelligenz für die Interaktion mit Erotikinhalten im Internet in Echtzeit auf Ihrem Kiiroo-Gerät.

Mit FeelMe AI können Sie bei Erwachseneninhalten automatisch und in Echtzeit Untertitel generieren und mit fast allen Premium-, Freemium- und Webcam-Websites interagieren!

**\*PowerBlow-Kompatibilität mit FeelMe AI wird in Kürze verfügbar sein.**



Besuchen Sie [FeelMe.com](https://FeelMe.com) auf Google Chrome, um Ihre kostenlose Testversion zu starten und mehr über das für Sie passende Abonnementpaket zu erfahren.

**Verfügbar auf Desktop und Handy.**

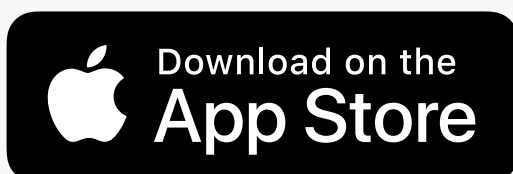

# POWER BLOW

## MODI

### Bluetooth Modus - durch ein **blaues Licht** auf PowerBlow angezeigt.

Nach dem Einschalten des Geräts blinkt die Ring-LED blau. Dies ist ein Zeichen dafür, dass das Gerät von der FeelConnect App erkannt werden kann. Die LED leuchtet dauerhaft blau, sobald das Gerät mit der App gekoppelt ist.

Um Ihre bevorzugten Einstellungen vorzunehmen, folgen Sie den Anweisungen in der FeelConnect App.

Danach haben Sie Zugang zu interaktiven Inhalten, können sich mit Ihrem Partner verbinden und sogar Ihren PowerBlow manuell über die App steuern.

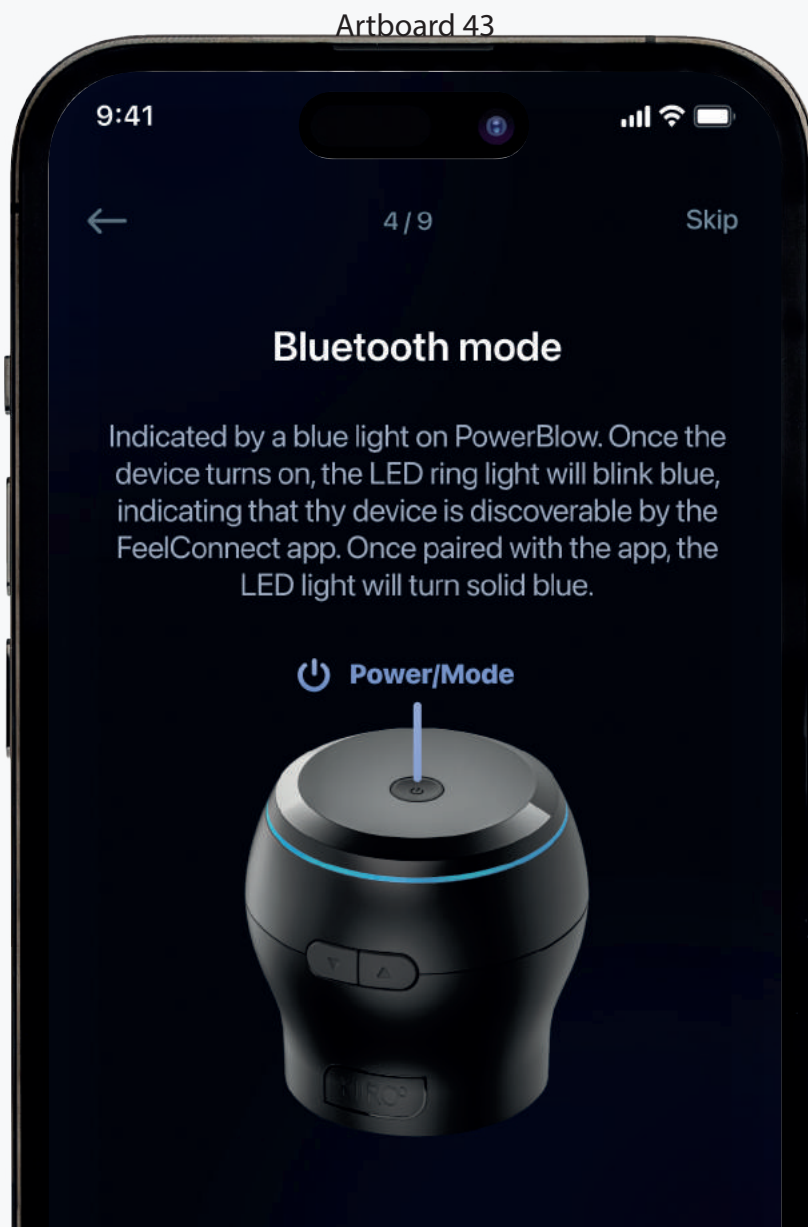

# POWER BLOW MODI

## Manueller Modus – wird **white light** angezeigt.

Betätigen Sie die Power/Mode-Taste 1 Sekunde lang, bis die LEDs weiß aufleuchten.

Zum Erzeugen eines Vakuums die **Pfeiltaste nach oben** Taste gedrückt halten. Das von PowerBlow erzeugte Vakuum ist umso stärker, je länger Sie die Taste gedrückt halten. Auch nach dem Loslassen der Taste hält das Gerät das Vakuum aufrecht.

Zum Ablassen der Luft und Beenden des Vakuumeffekts die **Pfeiltaste nach unten** einmal drücken. Vorgang nach Bedarf wiederholen.



*\*Im manuellen Modus **sollten** Sie Keon by Kiiroo und PowerBlow **nicht** miteinander verbinden. Um das Beste aus beiden Geräten herauszuholen, laden Sie die FeelConnect App herunter. Damit koppeln Sie Keon und PowerBlow und ermöglichen Keon die Steuerung von PowerBlow.*

# POWER BLOW

## MODI

### **Automatischer Modus – durch pink light angezeigt**

Um in den Automatikmodus zu wechseln, drücken und halten Sie die Power/Modus-Taste erneut für 1 Sekunde. In diesem Modus wird ein automatisches Muster in einer Endlosschleife wiederholt.

Durch die ▼ und ▲ Tasten, wird die Intensität des Vakuums entweder starker oder schwächer.

*\*Aus Sicherheitsgründen ist die Intensität des PowerBlow auf 50% eingestellt. Laden Sie die FeelConnect App herunter und verbinden Sie sich mit dem Gerät, um die Intensitätsfunktionen des Geräts zu ändern. Hinweis: Je nach Durchmesser des erigierten Penis variiert die optimale Intensität für jeden Benutzer.*

### **Pause Modus - durch blinking purple light**

Zum Unterbrechen der Absaugung die Taste Power/Mode drücken. Drücken Sie erneut, um weiter zu saugen.

⏻ Power/Mode











## LADEN UND LED-ANZEIGE

Das USB-C-Kabel wird an den Ladeanschluss Ihres PowerBlow angeschlossen. Auf der Rückseite Ihres PowerBlow befindet sich der Ladeanschluss. Das andere Ende wird in einen USB-Anschluss gesteckt. Dabei kann es sich um einen Computer oder ein Netzteil handeln.

**\*Hinweis: Das Netzteil ist NICHT Bestandteil der Verpackung.**

Da die Ladezeit von 1 Stunde bei Verwendung eines Computers überschritten wird, empfehlen wir die Verwendung eines Netzadapters.

Der LED-Ring auf dem PowerBlow zeigt an, dass der Akku geladen wird.

-  Wenn der Batteriestand kritisch niedrig ist, blinkt die LED-Anzeige schnell rot.
-  Wenn die LED-Anzeige rot blinkt, ist der Akku zu 10% geladen.
-  Wenn der Akku zu 30% geladen ist, blinkt die LED-Anzeige orange.
-  Wenn der Akku zu 50% aufgeladen ist, blinkt die LED-Anzeige in hellem Orange.
-  Wenn der Akku zu 70% geladen ist, blinkt die LED-Anzeige gelb.
-  Wenn der Akku zu 90% geladen ist, blinkt die LED-Anzeige hellgrün.
-  Ist der PowerBlow vollständig aufgeladen, leuchtet die LED dauerhaft grün. Vor Gebrauch bitte das Ladegerät ausschalten.

## **Richtige Verwendung**

Es ist darauf zu achten, dass das Gleitmittel nur für den Stroker und nicht für den PowerBlow selbst verwendet wird.

## **Falsche Verwendung**

Silikongleitmittel, Massageöle oder Handcremes im Stroboskop, da diese das hautähnliche Manschettenmaterial beschädigen können.

## **Den Feel Stroker reinigen**

Reinigen Sie Ihren Schaft nach jedem Gebrauch gründlich.

1. Den Feel Stroker vom PowerBlow entfernen.
2. Nehmen Sie die Hülle vom äußeren Gehäuse des Feel Stokers ab.
3. Die Hülle wird mit warmem Wasser und Kiiroo pure™ Intimreiniger oder einem speziellen Spielzeugreiniger abgewaschen und an der Luft getrocknet.
4. Den Außenbezug mit antibakteriellen Tüchern abspülen oder abwischen.
5. Lassen Sie die Hülle vollständig trocknen, bevor Sie sie wieder in das Gehäuse legen.
6. Nachdem der Bezug an der Luft getrocknet ist, FeelNew Renewing Powder auf den Bezug auftragen. So bleibt der Bezug glatt und weich.

## **PowerBlow reinigen**

Der PowerBlow ist nicht wasserdicht. Ein feuchtes oder nasses Tuch nach jedem Gebrauch verwenden.



## HAFTUNGSAUSSCHLUSS UND WARNHINWEISE

- Verwenden Sie den Keon nicht, wenn es freiliegende elektronische Elemente gibt.
- Verwenden Sie den Keon nicht, wenn Sie sich in einer Dusche, Badewanne, einem Schwimmbad, einer Sauna oder einem Dampfbad befinden.

### ***\*Der PowerBlow ist NICHT wasserdicht.***

- Verwenden Sie den Keon nicht, wenn er sich übermäßig heiß anfühlt.
- Verwenden Sie den Keon oder den Feel Stroker nicht auf entzündeten oder gereizten Stellen.
- Vermeiden Sie es, Ihr Keon in direktem Sonnenlicht liegen zu lassen und setzen Sie es niemals extremer Hitze aus.
- Verwenden Sie niemals Reinigungsmittel, die Alkohol, Benzin oder Aceton enthalten.
- Verwenden Sie keine Heizgeräte, um die Hülle oder das Gerät zu trocknen.
- Vermeiden Sie die Verwendung von scharfen Seifen, da diese das Material der Hülle beschädigen können.
- Bewahren Sie das Gerät immer außerhalb der Reichweite von Kindern auf.

## **Warnhinweise**

Wir als Kiiroo erheben keine medizinischen Ansprüche mit unseren Geräten.

Dieses Gerät darf nicht von oder an Minderjährigen (Personen unter 18 Jahren) oder Personen, die nicht in der Lage oder nicht willens sind, ihre Zustimmung zu geben, verwendet werden.





## HAFTUNGSAUSSCHLUSS UND WARNHINWEISE

Dieses Gerät ist nicht dafür bestimmt, durch Personen mit eingeschränkten physischen, sensorischen oder geistigen Fähigkeiten oder mangels Erfahrung und mangels Wissen benutzt zu werden, es sei denn, sie werden durch eine für ihre Sicherheit zuständige Person beauf- sichtigt oder erhalten von ihr Anweisungen, wie das Gerät zu benutzen ist.

## ENTSORGUNGSVORSCHRIFT

Obwohl der Keon aus umweltfreundlichen Materialien hergestellt ist, sollten Sie den Keon nicht über die Mülltonne entsorgen.

Wie bei jedem anderen elektronischen Gerät mit einer wiederaufladbaren Batterie gibt es Entsorgungsvorschriften. Diese Vorschriften sind je nach Gemeinde, Stadt und Land unterschiedlich.

Informieren Sie sich darüber, wie Elektronik in Ihrem Wohnort entsorgt wird. Kiiroo schlägt vor, dass Sie sich bei Ihrer örtlichen Stadtverwaltung erkundigen.

Bedenken Sie auch, dass der Keon in Ihrer Gemeinde möglicherweise als Bioabfall betrachtet wird, da er sehr intim ist.





## NACHSORGE UND HILFE

### Spezifikationen

<b>Materialien:</b>	ABS, PU; porenfrei, Verchromung, Silikon
<b>Ausführung:</b>	Matt, Chrom
<b>Größe:</b>	90 x 90 x 86 mm H
<b>Gewicht:</b>	286g
<b>Aufladen:</b>	1 Stunde
<b>Benutzerzeit:</b>	1 Stunde

### Hilfe

Sollten sie weitere probleme mit der einrichtung und installation oder probleme bei der nutzung Ihres gerätes haben, zögern sie bitte nicht, unseren kundenservice zu kontaktieren. Unser team ist für sie da, um sie zu unterstützen und Ihnen lösungen für Ihre probleme im detail zu erläutern.

Wir versuchen, Ihr online-erlebnis so reibungslos wie möglich zu gestalten. Wir bemühen uns, alle fragen innerhalb von 48 stunden nach erhalt zu beantworten. Für häufig gestellte fragen besuchen sie.

### Für häufig gestellte fragen besuchen sie

[www.kiiroo.com/faq](http://www.kiiroo.com/faq)  
[www.kiiroo.com](http://www.kiiroo.com)

### Kontakt

[info@kiiroo.com](mailto:info@kiiroo.com)



## FCC-ERKLÄRUNG

Dieses gerät wurde gemäß Teil 15 der FCC-Regeln getestet und hat die grenzwerte für ein digitales gerät der Klasse B eingehalten.

Diese grenzwerte dienen dem angemessenen Schutz vor funktechnischen Störungen in einer Wohnanlage.

Dieses gerät erzeugt, verwendet und kann hochfrequenzen-energie ausstrahlen und, wenn es nicht gemäß den anweisungen installiert und verwendet wird, kann es zu funktechnischen störungen führen. Es gibt jedoch keine garantie, dass bei einer bestimmten anlage keine störungen auftreten.

Wenn dieses gerät zu funktechnischen störungen des rundfunk- oder fernsehempfangs führt, die durch Aus- und Einschalten des geräts festgestellt werden können, wird der benutzer aufgefordert, zu versuchen, die störung durch eine der folgenden maßnahmen zu korrigieren:

Orientieren oder verschieben sie die empfangsantenne.

Erhöhen sie die trennung zwischen gerät und empfänger.

Schließen die das gerät an eine steckdose an, die sich von der schaltung unterscheidet, an die der empfänger angeschlossen ist.

Wenden die sich an den händler oder einen erfahrenen Radio/ TV-techniker für hilfe.

Zur sicherstellung der weiteren einhaltung können Änderungen oder Änderungen, die nicht ausdrücklich von der für die konformität verantwortlichen partei genehmigt wurden, die Berechtigung des benutzers zum betrieB dieser geräte ungültig machen.

(Beispiel - verwenden sie nur abgeschirmte schnittstellenkabel beim anschluss an einen computer oder peripheriegeräte).



## FCC-ERKLÄRUNG

Dieses Gerät erfüllt die FCC RF-Strahlungs-Exposure-Grenzwerte für eine unkontrollierte Umgebung.

Das Gerät wird in tragbarem Zustand verwendet.

"Die Antenne(n), die für diesen Sender verwendet wird, dürfen nicht mit anderen Antennen oder Sendern in Verbindung stehen oder betrieben werden".

Dieses Gerät entspricht Teil 15 der FCC-Regeln.

Die Operation unterliegt folgenden zwei Bedingungen:  
Dieses Gerät darf keine funktechnischen Störungen verursachen, und dieses Gerät muss empfangene Störungen akzeptieren, einschließlich Störungen, die einen unerwünschten Betrieb verursachen können.



## ISED-ERKLÄRUNG

Dieses Gerät entspricht Industrie Kanada Lizenz befreit RSS Standard(s).

Der Betrieb unterliegt den folgenden zwei Bedingungen :  
Dieses Gerät darf keine Störungen verursachen und dieses Gerät muss jegliche Störungen akzeptieren, einschließlich Störungen, die einen unerwünschten Betrieb des Geräts verursachen können.

Dieses Gerät erfüllt die IC RSS 102 RF-Belichtungsanforderungen für die tragbare Nutzungskonfiguration.

Das Gerät darf nicht in Verbindung mit einer anderen Antenne oder einem anderen Sender betrieben werden.

Dieses Gerät entspricht den CNR von Industrie Canada für lizenzfreie Funkgeräte.

Der Betrieb ist unter folgenden Bedingungen zulässig:  
Das Gerät darf keine Störungen verursachen, und der Benutzer des Geräts muss jegliche Störung durch Funk akzeptieren, selbst wenn die Störung den Betrieb des Geräts beeinträchtigen könnte.

Das Gerät erfüllt die RFIC 102 Expositionsanforderungen von IC für eine tragbare Konfiguration.

Das Gerät darf nicht in Verbindung mit einer anderen Antenne oder einem anderen Sender angeordnet oder betrieben werden.

# POWER BLOW

## MANUAL DEL USUARIO





## **Aviso de software**

El PowerBlow de Kiiroo debe utilizarse únicamente con la app FeelConnect y la app VideoWatcher autorizadas.

La descarga de aplicaciones de terceros para controlar o interactuar con Keon que no se mencionan anteriormente se realiza bajo su propio riesgo.

En caso de que se descargue una aplicación de terceros y estropee el software o el hardware del dispositivo o provoque lesiones personales, ni Kiiroo, ni FeelRobotics ni ninguno de sus socios serán responsables.

## **Aviso de hardware**

PowerBlow de Kiiroo fue diseñado para utilizarse únicamente con Feel Stokers originales. El uso de cualquier producto de hardware de terceros en combinación con PowerBlow viola los términos de uso y garantía, y Kiiroo no será responsable de ningún daño sufrido.

## **Desviación nacional 7.12.Z1**

Este aparato contiene baterías que no son reemplazables. Para una parte de construcción de clase III alimentada desde una fuente desmontable, las instrucciones establecen que el aparato solamente debe utilizarse con la unidad provista.

El aparato no debe ser utilizado por personas con capacidades físicas, sensoriales o mentales reducidas, o falta de experiencia y conocimiento a menos que hayan recibido supervisión o instrucción.

FeelRobotics y Kiiroo trabajan constantemente para garantizar que su hardware y software sean lo más seguros posible.





Recomendamos actualizar su aplicación y dispositivo cada vez que haya una actualización. Mantener las versiones de su dispositivo y aplicación actualizadas asegura que tenga las funciones más nuevas y garantiza su seguridad.

## **Uso del logotipo**

Apple y el logotipo de Apple son marcas comerciales de Apple Inc., registradas en EE. UU. y otros países. App Store es una marca de servicio de Apple Inc., registrada en EE. UU. y otros países.

Google Play y el logotipo de Google Play son marcas comerciales de Google Inc.

La marca denominativa y los logotipos de Bluetooth® son marcas comerciales registradas propiedad de Bluetooth SIG, Inc. y cualquier uso de dichas marcas por parte de Kiiroo se realiza bajo licencia.

Las demás marcas y nombres comerciales pertenecen a sus respectivos propietarios.



## Índice

<b>Configure su dispositivo</b>	<b>5</b>
<b>Uso de su dispositivo</b>	<b>6</b>
<b>FeelConnect app y servicio</b>	<b>11</b>
<b>Conectar con FeelMe IA</b>	<b>15</b>
<b>Modos</b>	<b>16</b>
Modo interactivo	
Modo manual	
<b>Carga e indicador LED</b>	<b>18</b>
<b>Manipulación</b>	<b>19</b>
Lubricación	
<b>Descargo y advertencias</b>	<b>20</b>
<b>Especificaciones para su desecho</b>	<b>21</b>
<b>Cuidados posteriores y ayuda</b>	<b>22</b>
Especificaciones y preguntas frecuentes	
<b>Declaración de la FCC, declaración ISED</b>	<b>23</b>



## CONFIGURE SU DISPOSITIVO

### Configure su dispositivo

Con el cable USB C provisto, cargue su dispositivo hasta que las luces LED en el anillo LED superior se vuelvan verdes fijos; alrededor de 1 hora.

*\*Recomendamos cargar el dispositivo por completo antes del primer uso. El puerto de carga se puede encontrar en el PowerBlow (ver imagen).*

### Mientras su dispositivo se está cargando

Escanee el código QR en el inserto que se encuentra en la caja, o vaya a [www.kiiroo.com](http://www.kiiroo.com) para crear su cuenta de usuario. <https://www.kiiroo.com/my-account/>

Una vez cree una cuenta, por favor vaya a: <https://www.kiiroo.com/pages/register-your-device> para registrar su dispositivo y activar un (01) año de garantía.

Descargue la aplicación FeelConnect para estar listo para emparejar su PowerBlow con su teléfono móvil una vez que esté cargado.

### Puerto de carga



## USO DE SU DISPOSITIVO

### Conecte el Feel Stroker a PowerBlow.

1. Retire la tapa y saque el manguito y el anillo interior del estuche Feel Stroker.
2. Inserte la copa en el stroker y sujételo en su lugar.

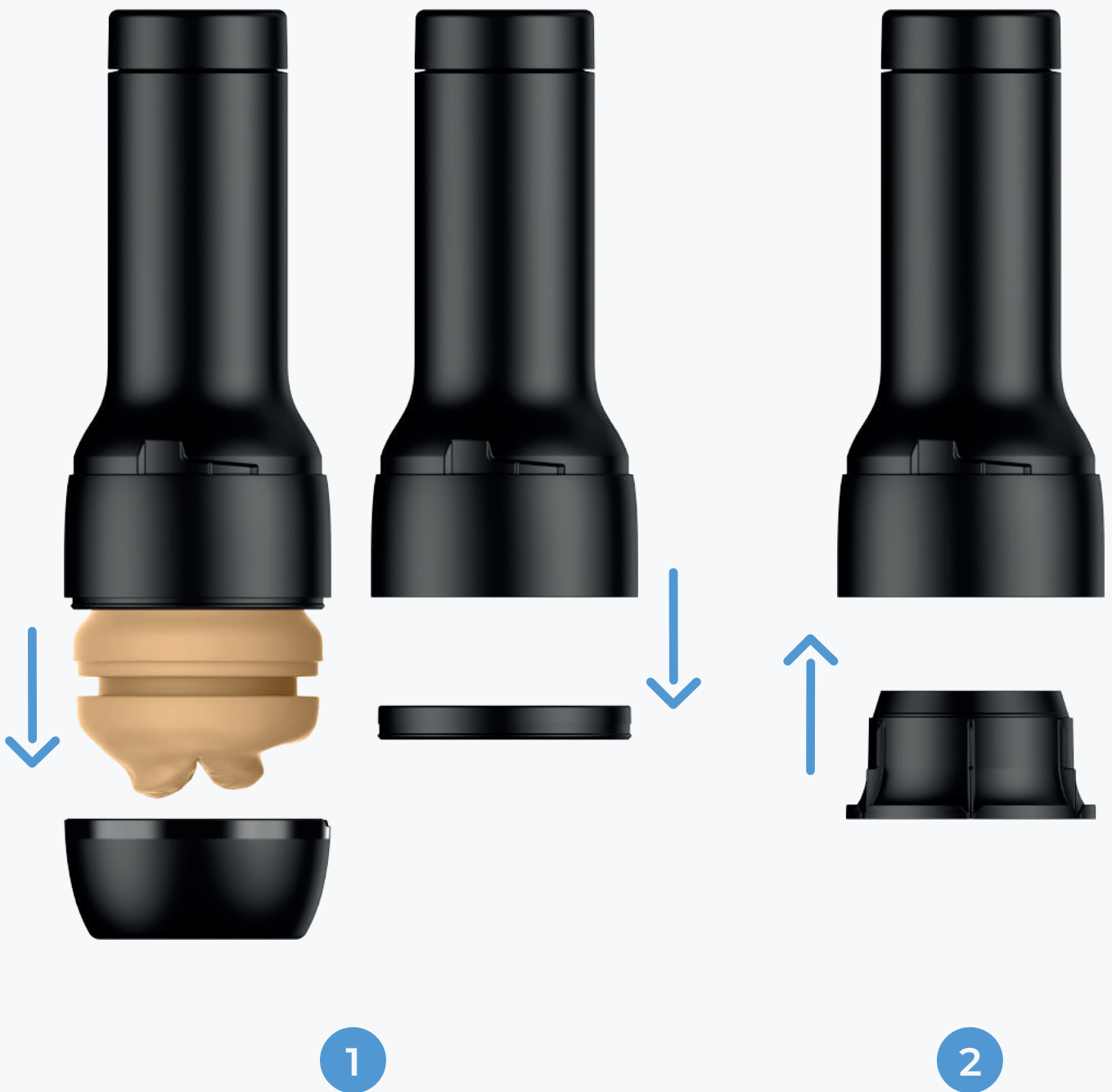

# POWER BLOW

## USO DE SU DISPOSITIVO

3. Deslice el anillo interior y el manguito nuevamente dentro de la caja del stroker y sujételos en su lugar. Desenrosque la tapa de la base del Feel Stroker.
4. Coloque la junta de goma en el stroker, luego atornille el PowerBlow en la parte superior del Feel Stroker.
5. ¡Agregue lubricante a base de agua en el stroker y disfrute!



*\*El PowerBlow de Kiiroo fue diseñado para usarse con Feel Stokers. El uso de cualquier producto de hardware de terceros en combinación con el PowerBlow de Kiiroo viola los términos de uso y la garantía, y Kiiroo no será responsable de ningún daño sufrido.*

### Reemplace la espuma absorbent

Para reemplazar la espuma absorbente en el PowerBlow, siga las instrucciones visuales a continuación.

1. Retire la tapa en la parte inferior del PowerBlow.
2. Reemplace la espuma absorbente e inserte la nueva como se muestra en la imagen.
3. Coloque la tapa y gírela nuevamente a su lugar.



\*Deseche la espuma absorbente usada en un contenedor de basura.

### Inicio rápido

Para encender el PowerBlow, mantenga presionado el botón **Power/Mode** en la parte superior (aproximadamente 4 segundos) hasta que se encienda el dispositivo.

Cuando el dispositivo está encendido, PowerBlow está automáticamente en Modo **Interactivo/Bluetooth** (Vaya a la página 12).

 **Potencia/Modo**



Mantenga presionado el botón **Power/Mode** (encendido/mo-  
do) durante 1 segundo para llegar al **Modo Manual** (Vaya a la  
página 13). Mantenga presionado el mismo botón durante 1  
segundo para llegar al **Modo automático**.

Para pausar el dispositivo, presione el botón Power/Mode una  
vez.

# POWER BLOW

## USO DE SU DISPOSITIVO

Para apagar PowerBlow, mantenga presionado el botón **Power/Mode** (aproximadamente 4 segundos) hasta que el dispositivo se apague.

La luz azul intermitente indica que su dispositivo está en **Modo interactivo** y busca conectarse a la aplicación FeelConnect a través de Bluetooth.







## FEELCONNECT APP Y SERVICIO

Por favor descargue la aplicación FeelConnect y siga las instrucciones de la aplicación para emparejar su PowerBlow con la app.

**Por favor tenga en cuenta: PowerBlow es compatible con FeelConnect**

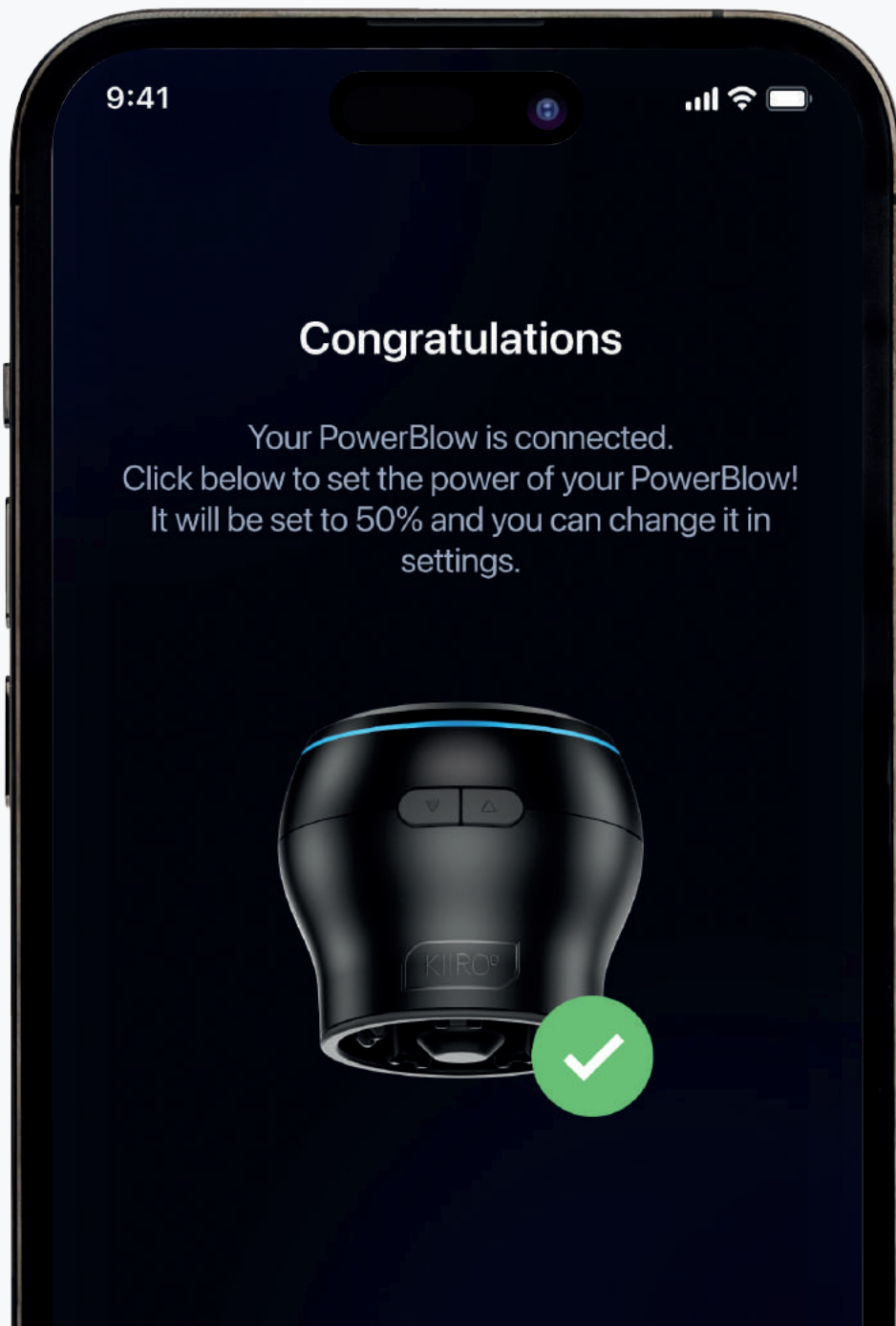
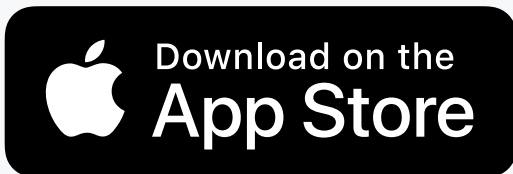



## FEELCONNECT APP Y SERVICIO

### Sienta a su compañero

Cuando se emparejan en línea, los dispositivos complementarios le brindan el toque y la intimidad que anhela, desde cualquier parte del mundo.



**Por favor tenga en cuenta: El PowerBlow solamente puede ser controlado por dispositivos asociados mediante la aplicación FeelConnect. Para controlar los dispositivos asociados, use la función Touch Control en la aplicación FeelConnect.**



## FEELCONNECT APP Y SERVICIO

### Emparejamiento con Keon

Para los usuarios que ya tienen Keon, ahora pueden emparejar su Keon con PowerBlow a través de la aplicación FeelConnect para mejorar su experiencia y disfrutar de las mejores sensaciones posibles.





## FEELCONNECT APP Y SERVICIO

### Sentir vídeos

Nuestros videos porno 2D y VR codificados exclusivamente le permiten sentir lo que ve en la pantalla haciéndole sentir como si realmente estuviera allí. El contenido interactivo codificado se puede encontrar en varios sitios prémium para adultos por una tarifa mensual. Vaya <https://www.connect2feel.com/deals> para encontrar las mejores ofertas para videos interactivos codificados y VR.

\*Estos sitios prémium pagados para adultos funcionan con la aplicación FeelConnect.

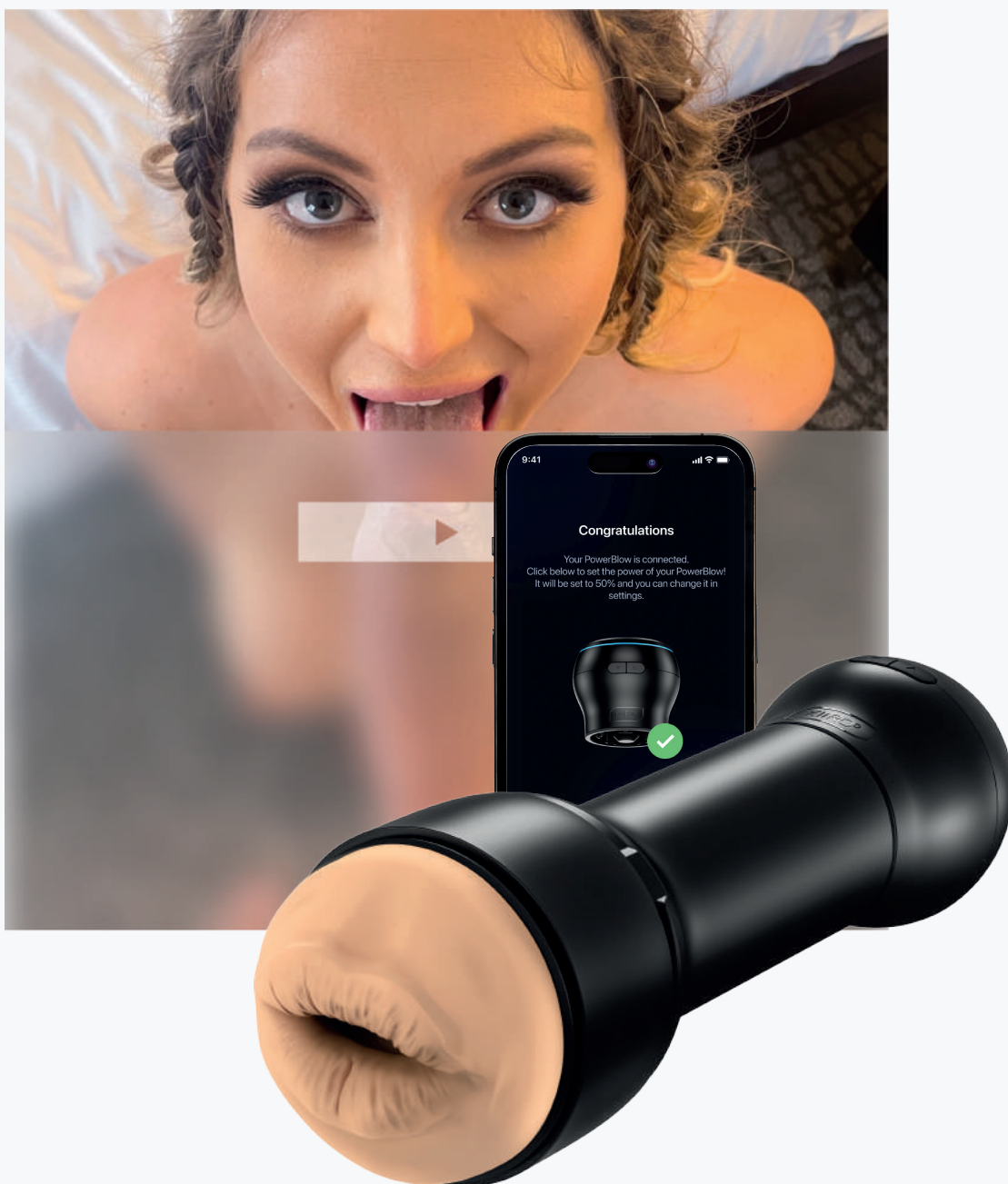



CONÉCTESE CON FEELME IA

## Conéctese a contenido para adultos usando FeelMe AI

FeelMe AI es la primera plataforma del mundo que utiliza IA para hacer que el contenido para adultos en internet interactúe con su dispositivo Kiiroo en tiempo real.

¡FeelMe AI subtitula automáticamente el contenido para adultos en tiempo real y funciona con casi todos los sitios prémium, freemium y webcam!

**\*La compatibilidad de PowerBlow con FeelMe AI llegará pronto.**



Visite [FeelMe.com](https://FeelMe.com) en su navegador Google Chrome para comenzar su prueba gratuita y obtener más información sobre el paquete de suscripción que se adapta a sus necesidades.

**Disponible en escritorio y móvil.**

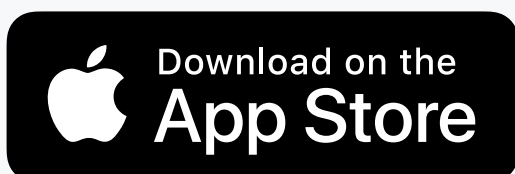

# POWER BLOW

## MODOS

### Modo Bluetooth - indicado por una **luz azul** en PowerBlow.

Una vez que el dispositivo se enciende, la luz del anillo LED parpadeará en azul, lo que indica que la aplicación FeelConnect puede detectar el dispositivo. Una vez emparejado con la aplicación, la luz LED se volverá azul fijo.

Siga las instrucciones de incorporación en la aplicación FeelConnect para configurar sus ajustes preferidos.

Podrá disfrutar de contenidos interactivos, conectarse con su pareja e incluso controlar su PowerBlow manualmente desde la app.

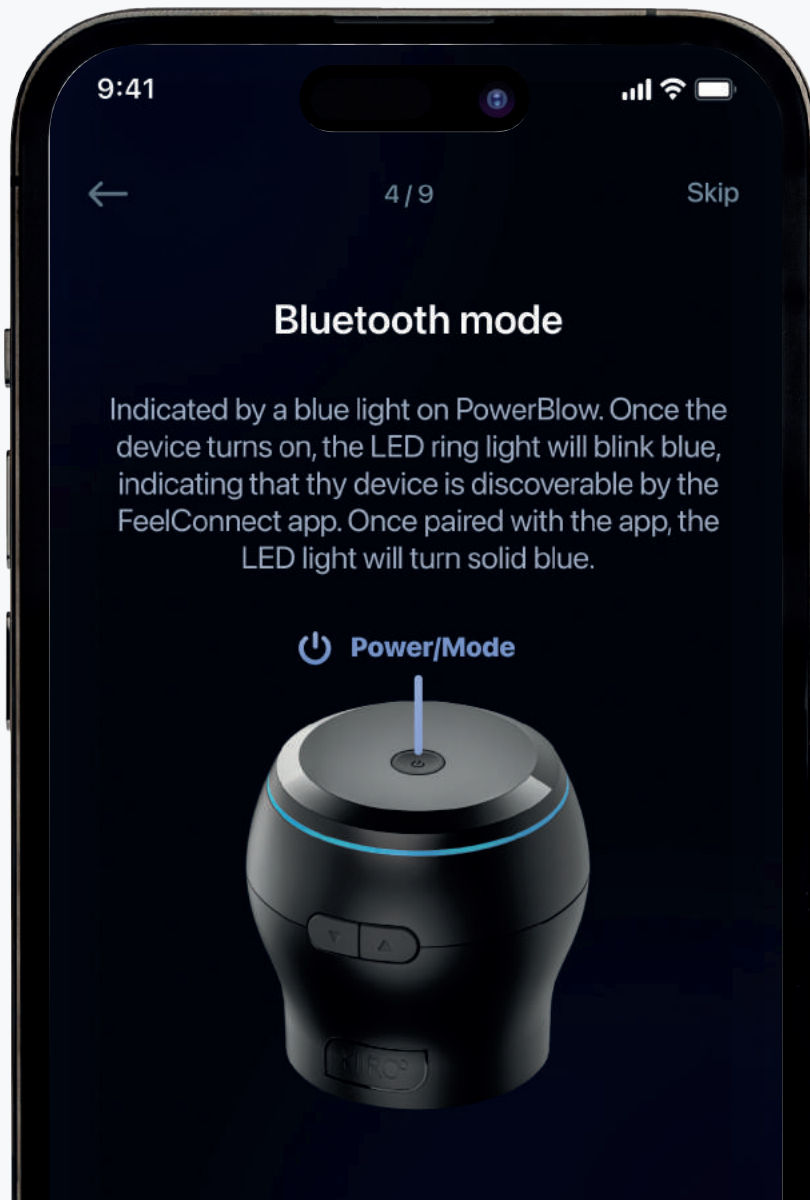

# POWER BLOW

## MODOS

### **Modo manual** – white light indicado por una luz blanca.

Pulse el botón de encendido/modo durante 1 segundo hasta que las luces LED se vuelvan blancas.

Mantenga presionado el **botón de flecha hacia arriba** para crear succión. Cuanto más tiempo se presione el botón, más fuerte será el vacío creado por PowerBlow. El dispositivo retendrá el vacío incluso después de soltar el botón.

Presione el **botón de flecha hacia abajo** una vez para liberar aire y detener el efecto de vacío. Repita el proceso como desee.



**\*No conecte** el Keon de Kiiroo y el PowerBlow juntos en modo manual. Para un uso óptimo de ambos dispositivos juntos, descargue la aplicación FeelConnect para emparejar Keon y PowerBlow y permitir que Keon controle PowerBlow.

# POWER BLOW

## MODOS

### **Modo automático – indicado por una luz rosa**

Mantenga presionado el botón Power/Mode durante 1 segundo nuevamente para ingresar al Modo automático. Este modo tiene 1 patrón automático que se repite en un bucle constante.

Al presionar ▼ y el ▲ , la intensidad de la succión de vacío aumentará o disminuirá.

*\*Por motivos de seguridad, la intensidad del PowerBlow está configurada al 50 %. Para modificar las funciones de intensidad del dispositivo, descargue y conéctese a la aplicación FeelConnect. Por favor tenga en cuenta: la intensidad óptima de cada usuario difiere según el diámetro de su pene erecto.*

### **Modo de pausa - indicado por una luz violeta parpadeante**

Para detener la succión, presione una vez el botón de Encendido/Modo. Presione nuevamente el botón para reanudar la operación.

 **Potencia/Modo**













## CARGA E INDICADOR LED

Inserte el cable USB C en el puerto de carga de su PowerBlow. El puerto de carga está ubicado en la parte posterior de su PowerBlow. Inserte el otro extremo en un puerto USB. Esto puede ser en un ordenador o adaptador de pared.

***\*Por favor tenga en cuenta que el adaptador de pared NO está incluido en la caja.***

Recomendamos usar un adaptador de pared ya que usar un ordenador excederá el tiempo de carga de 1 hora.

El anillo LED en PowerBlow indica el nivel de la batería y el progreso de la carga.

-  Cuando el nivel de la batería es críticamente bajo, el indicador LED parpadeará en rojo rápidamente.
-  Cuando el indicador LED parpadea en rojo, la batería está cargada al 10 %.
-  Cuando la batería esté cargada al 30 %, el indicador LED parpadeará en naranja.
-  Cuando la batería esté cargada al 50 %, el indicador LED parpadeará en naranja claro.
-  Cuando la batería esté cargada al 70 %, el indicador LED parpadeará en amarillo.
-  Cuando la batería esté cargada al 90 %, el indicador LED parpadeará en verde claro.
-  La luz LED se volverá verde fija cuando su PowerBlow esté completamente cargado. Por favor desconecte el cargador antes de usarlo.

# POWER BLOW

## MANIPULACIÓN

### **Uso**

Por favor asegúrese de que el lubricante se use solo en su stroker y no en el propio PowerBlow.

### **No utilice**

Lubricante de silicona, aceites para masajes o cremas para manos en el stroker, ya que deteriorará el material de la funda similar a la piel.

### **Limpieza del Feel Stroker**

Siempre limpie su manga a fondo después de cada uso.

1. Retire el Feel Stroker del PowerBlow.
2. Retire la funda de la carcasa exterior del Feel Stroker.
3. Enjuague la funda con agua tibia y el limpiador de juguetes íntimos Kiiroo pure™ o un limpiador de juguetes especializado y deje que se seque al aire.
4. Enjuague la carcasa exterior o límpiela con toallitas antibacterianas.
5. Séquelo por completo antes de volver a colocar el manguito en la carcasa.
6. Después de que su manga se haya secado al aire, use el polvo renovador FeelNew sobre su manga para que permanezca suave y tersa.

### **Limpieza PowerBlow**

PowerBlow no es resistente al agua. Por favor utilice un paño húmedo o húmedo después de cada uso.



## DESCARGO Y ADVERTENCIAS

- No use el PowerBlow si hay elementos electrónicos expuestos.
- No utilice el PowerBlow si se encuentra en una ducha, bañera, piscina, sauna, sala de vapor, etc.

***\*PowerBlow NO es resistente al agua.***

- No utilice el PowerBlow si está demasiado caliente al tacto.
- No utilice PowerBlow o Feel Stroker en áreas inflamadas o irritadas.
- Evite dejar su PowerBlow expuesto a la luz solar directa y nunca lo exponga a calor extremo.
- Nunca utilice limpiadores que contengan alcohol, gasolina o acetona.
- No utilice aparatos de calefacción para secar la funda o el dispositivo.
- Evite el uso de jabones fuertes, ya que pueden dañar el material de la manga.
- Guarde siempre el dispositivo fuera del alcance de los niños.

## **Advertencias**

Nosotros, como Kiiroo, no hacemos reclamos médicos con nuestros dispositivos. Este dispositivo no debe ser utilizado por o en menores (cualquier persona de menos de 18), o cualquier persona que no pueda o no quiera expresar su consentimiento.

Este dispositivo no está diseñado para personas con capacidades físicas, sensoriales o mentales reducidas, o con falta de experiencia y conocimiento, a menos que tengan supervisión o instrucciones sobre el uso del dispositivo por parte de una persona responsable de su seguridad.

Kiiroo no se hará responsable de los resultados no deseados del mal uso.

# POWER BLOW

## ESPECIFICACIONES PARA SU DESECHO

Si bien el PowerBlow está fabricado con materiales ecológicos, no debe tirarlo a la papelera.

Como cualquier otro dispositivo electrónico con batería recargable, existen normas de eliminación.

Estas regulaciones varían según el municipio local, la ciudad y el país. Tenga en cuenta cómo se desechan los dispositivos electrónicos en el lugar donde vive.

Kiiroo sugiere que pregunte en el centro de su ayuntamiento local.

Además, tenga en cuenta que en su localidad, PowerBlow puede considerarse biorresiduos debido a su naturaleza íntima.





## CUIDADOS POSTERIORES Y AYUDA

### Especificaciones

<b>Materiales:</b>	ABS, PU; no poroso, cromado, silicona.
<b>Acabado:</b>	Mate, Cromo
<b>Tamaño:</b>	90 x 90 x 86 mm H
<b>Peso:</b>	286g
<b>Carga:</b>	1 hora
<b>Tiempo de usuario:</b>	1 hora

### Ayuda

Si tiene más problemas con la configuración e instalación o problemas con el uso de su dispositivo, por favor no dude en ponerse en contacto con nuestro equipo de Atención al cliente. Nuestro equipo está ahí para brindarle apoyo y explicarle las soluciones a sus problemas en detalle.

Intentamos que su experiencia en línea funcione de la mejor manera posible. Nuestro objetivo es responder a todas las preguntas dentro de las 48 horas posteriores a su recepción.

### Para preguntas frecuentes visite

[www.kiiroo.com/faq](http://www.kiiroo.com/faq)  
[www.kiiroo.com](http://www.kiiroo.com)

### Contacto

[info@kiiroo.com](mailto:info@kiiroo.com)



## DECLARACIÓN DE LA FCC

Este equipo ha sido probado y se encontró que cumple con los límites para un dispositivo digital de Clase B, de conformidad con la Parte 15 de las Reglas de la FCC.

Estos límites están diseñados para brindar una protección razonable contra interferencias dañinas en una instalación residencial.

Este equipo genera, usa y puede irradiar energía de radiofrecuencia y, si no se instala y usa de acuerdo con las instrucciones, puede causar interferencias dañinas en las comunicaciones por radio. Sin embargo, no hay garantía de que no se produzcan interferencias en una instalación en particular.

Si este equipo causa interferencias dañinas en la recepción de radio o televisión, lo cual se puede determinar apagando y encendiendo el equipo, se recomienda al usuario que intente corregir la interferencia mediante una de las siguientes medidas: Reoriente o reubique la antena receptora.

Aumente la separación entre el equipo y el receptor.

Conecte el equipo a una toma de corriente de un circuito diferente al que está conectado el receptor.

Consulte al distribuidor o a un técnico de radio/TV experimentado para obtener ayuda.

Para asegurar el cumplimiento continuo, cualquier cambio o modificación no aprobado expresamente por la parte responsable del cumplimiento podría anular la autoridad del usuario para operar este equipo.

(Ejemplo: use solo cables de interfaz blindados cuando conecte a una computadora o dispositivos periféricos).

Este equipo cumple con los límites de exposición a la radiación RF de la FCC establecidos para un entorno no controlado.



## DECLARACIÓN DE LA FCC

El equipo se utiliza en condiciones portátiles.

«La(s) antena(s) usada(s) para este transmisor no debe(n) colocarse ni operarse junto con ninguna otra antena o transmisor».

Este dispositivo cumple con la Parte 15 de las Reglas de la FCC.

La operación está sujeta a las dos condiciones siguientes: Es posible que este dispositivo no cause interferencias dañinas y debe aceptar cualquier interferencia recibida, incluidas las interferencias que puedan causar un funcionamiento no deseado.



## DECLARACIÓN SED

Este dispositivo cumple con los estándares RSS exentos de licencia de Industry Canada.

La operación está sujeta a las siguientes dos condiciones: este dispositivo no puede causar interferencia y este dispositivo debe aceptar cualquier interferencia, incluida la interferencia que pueda causar una operación no deseada del dispositivo.

Este dispositivo cumple con los requisitos de exposición a RF IC RSS 102 para la configuración de uso portátil.

El dispositivo no debe colocarse ni funcionar junto con ninguna otra antena o transmisor.

Este dispositivo cumple con el RSS de Industry Canada para dispositivos de radio exentos de licencia.

Las operaciones están permitidas bajo dos condiciones:  
El dispositivo no debe causar interferencias y el usuario del dispositivo debe aceptar cualquier interferencia de radio, incluso si es probable que la interferencia perjudique su funcionamiento.

Este dispositivo cumple con los requisitos de exposición RFIC 102 de IC, para configuración de uso portátil.

El dispositivo no debe ubicarse ni funcionar junto con otra antena o transmisor.



# POWER BLOW

## РУКОВОДСТВО ПОЛЬЗОВАТЕЛЯ





## **Уведомление о программном обеспечении**

PowerBlow от Kiiroo следует применять с авторизованными приложениями FeelConnect и VideoWatcher.

Загрузка сторонних приложений, не указанных выше, для управления или взаимодействия с Keon выполняется исключительно на ваш страх и риск.

Если загрузка стороннего приложения причинит ущерб программному/аппаратному обеспечению прибора или вызовет травмы, Kiiroo, FeelRobotics и их партнеры не несут ответственности за это.

## **Уведомление об аппаратном обеспечении**

PowerBlow от Kiiroo разработан для применения лишь с оригинальными насадками (Feel Stokers). Применение сторонних аппаратных средств с PowerBlow нарушает условия эксплуатации и гарантии, а Kiiroo не несет ответственности за возможный ущерб.

## **Национальное отклонение от норм 7.12.Z1**

Данный прибор содержит незаменяемые батареи.

Для изделий класса III, поставляемых со съемным блоком питания, в инструкции указано, что прибор необходимо применять только со съемным блоком.

Прибор не должен применяться лицами с ограниченными физическими, сенсорными, умственными способностями, а также с недостаточным опытом/знаниями, в отсутствие надзора или инструктажа.

FeelRobotics и Kiiroo работают над обеспечением максимальной безопасности аппаратного и программного обеспечения.



Рекомендуем обновлять приложение и прибор при каждом выходе обновлений. Постоянное обновление версий прибора и приложения обеспечивает доступ к новейшим функциям и гарантирует вашу безопасность.

## **Применение логотипа**

Apple и логотип Apple – товарные знаки компании Apple Inc., зарегистрированные в США и других странах. App Store – сервисный знак Apple Inc., зарегистрированный в США и других странах.

Google Play и логотип Google Play – товарные знаки компании Google Inc.

Словесный товарный знак и логотипы Bluetooth® - зарегистрированные товарные знаки компании Bluetooth SIG, Inc.; любое применение этих знаков Kiiroo осуществляется по лицензии.

Другие торговые марки и названия принадлежат их соответствующим владельцам.

## Содержание

<b>Настройка прибора</b>	<b>5</b>
<b>Применение прибора</b>	<b>6</b>
<b>Приложение/сервис FeelConnect</b>	<b>11</b>
<b>Подключение к ИИ FeelMe</b>	<b>15</b>
<b>Режимы</b>	<b>16</b>
Интерактивный режим	
Ручной режим	
<b>Зарядка и светодиодный индикатор</b>	<b>18</b>
<b>Обслуживание</b>	<b>19</b>
Смазывание	
<b>Отказ от ответственности и предупреждения</b>	<b>20</b>
<b>Технические требования к утилизации</b>	<b>22</b>
<b>Послепродажное обслуживание и помощь</b>	<b>23</b>
Спецификации и частые вопросы	
<b>Заявление FCC, заявление ISED</b>	<b>24</b>



## НАСТРОЙКА ПРИБОРА

### Настройка прибора

Зарядите прибор кабелем USB-C из комплекта поставки, до стабильного зеленого свечения индикаторов верхнего светодиодного кольца – около 1 час.

*\*Рекомендуем полностью зарядить прибор перед первым применением. Зарядный порт находится на корпусе PowerBlow (см. рисунок).*

### Во время зарядки прибора

Отсканируйте QR-код на вкладыше из коробки или зайдите на сайт [www.kiiproo.com](http://www.kiiproo.com), чтобы создать учетную запись. <https://www.kiiproo.com/my-account/>

Создав учетную запись, перейдите по адресу: <https://www.kiiproo.com/pages/register-your-device> для регистрации прибора и активации 1-летней гарантии.

Загрузите приложение FeelConnect, чтобы подключить ваш PowerBlow к мобильному телефону после зарядки.

### Зарядный порт



## ПРИМЕНЕНИЕ ПРИБОРА

### Подключение Feel Stroker к PowerBlow.

1. Сняв крышку, извлеките насадку и внутреннее кольцо из корпуса Feel Stroker.
2. Вставьте колпачок в рабочую часть и закрепите.

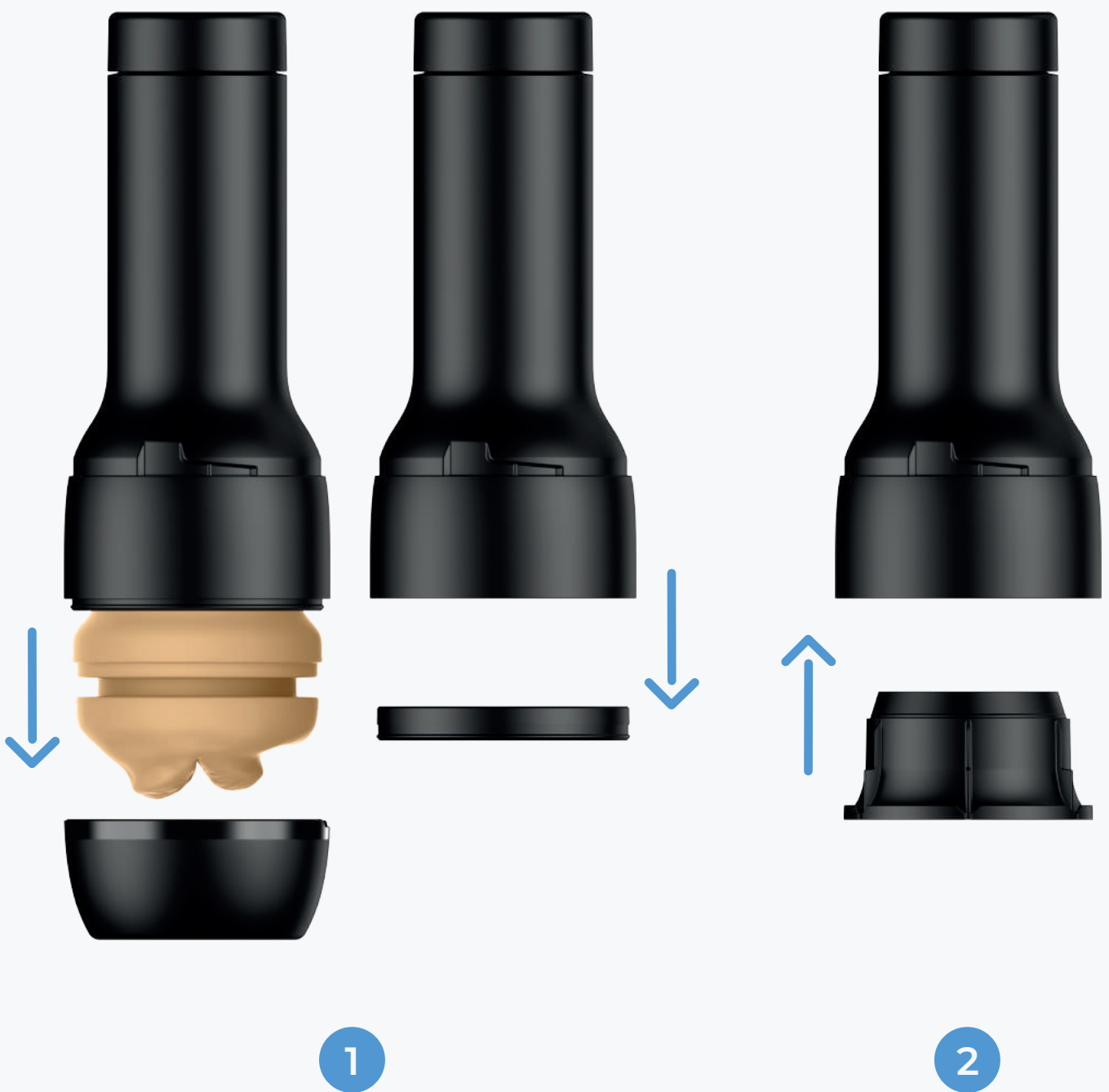

## ПРИМЕНЕНИЕ ПРИБОРА

3. Вставьте внутреннее кольцо и насадку обратно в корпус и закрепите. Открутите колпачок в основе Feel Stroker.
4. Установив резиновую прокладку на рабочую часть, прикрутите PowerBlow поверх Feel Stroker.
5. Нанесите смазку на водной основе и получайте удовольствие!



*\*PowerBlow от Kiiroo разработан для применения лишь с насадками Feel Stokers. Применение сторонних аппаратных средств с PowerBlow от Kiiroo нарушает условия эксплуатации и гарантии, а Kiiroo не несет ответственности за возможный ущерб.*

## ПРИМЕНЕНИЕ ПРИБОРА

### Замена воздушного фильтра (поролоновое кольцо)

Для замены воздушного фильтра в PowerBlow, пожалуйста, следуйте визуальным инструкциям ниже.

1. Снимите крышку снизу PowerBlow.
2. Замените воздушный фильтр и вставьте новый в PowerBlow, как показано на изображении.
3. Поставьте крышку и вкрутите ее на место.



*\*Пожалуйста, выбросьте использованный воздушный фильтр в мусорное ведро*



### Краткое руководство

Для включения PowerBlow, зажмите кнопку **Power/Mode** в верхней части (около 4 секунд) до включения прибора.

После включения, PowerBlow автоматически перейдет в режим **Интерактивный/Bluetooth** (см. стр. 12).



Зажмите кнопку Power/Mode на 1 сек., чтобы перейти в **Ручной** режим (см. стр. 13). Зажмите эту же кнопку на 1 сек., чтобы перейти в **Автоматический** режим.

Для постановки на паузу, нажмите кнопку Power/Mode 1 раз.

# POWER BLOW

## ПРИМЕНЕНИЕ ПРИБОРА

Для отключения PowerBlow, зажмите кнопку **Power/Mode** (около 4 секунд) до отключения прибора.

Мигающий синий свет указывает, что прибор находится в **Интерактивном** режиме, пытаюсь подключиться к приложению FeelConnect по Bluetooth.



# POWER BLOW

## ПРИЛОЖЕНИЕ/СЕРВИС FEELCONNECT

Загрузите приложение **FeelConnect**; следуйте инструкциям приложения для подключения **PowerBlow**.

**Примечание: PowerBlow совместим с FeelConnect**



Download on the  
**App Store**



GET IT ON  
**Google Play**

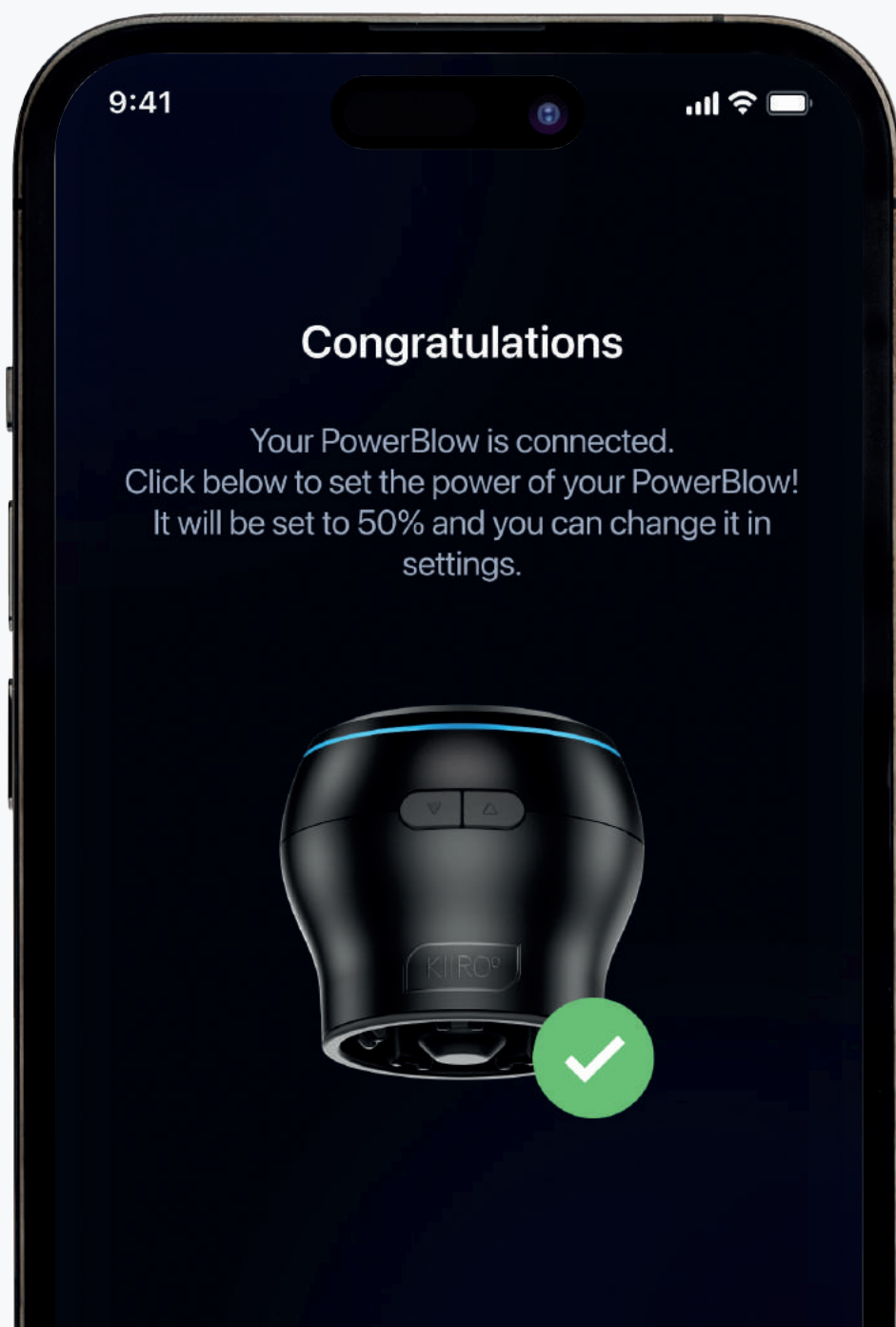

### Ощущение партнера

После онлайн-подключения, эти взаимодополняющие устройства обеспечат желанные прикосновения и интимную близость из любой точки мира.



**Примечание:** PowerBlow могут управлять лишь партнерские устройства, через приложение FeelConnect. Для управления партнерскими устройствами, используйте функцию Touch Control в приложении FeelConnect.

# POWER BLOW

## ПРИЛОЖЕНИЕ/СЕРВИС FEELCONNECT

### Сопряжение с Keon

Пользователи, владеющие Keon, могут сопрягать Keon с PowerBlow через FeelConnect, чтобы расширить свои возможности и максимально насладиться ощущениями.





## ПРИЛОЖЕНИЕ/СЕРВИС FEELCONNECT

### Видео Feel

Наши эксклюзивно закодированные 2D и VR порно видео позволят ощутить то, что вы видите на экране, реально почувствовав себя там. Кодированный интерактивный контент можно найти на ряде премиальных сайтов для взрослых, за ежемесячную плату. Перейдите по адресу <https://www.connect2feel.com/deals> чтобы найти лучшие предложения закодированных интерактивных видео/VR.

\*Эти платные премиальные сайты для взрослых работают с приложением FeelConnect.

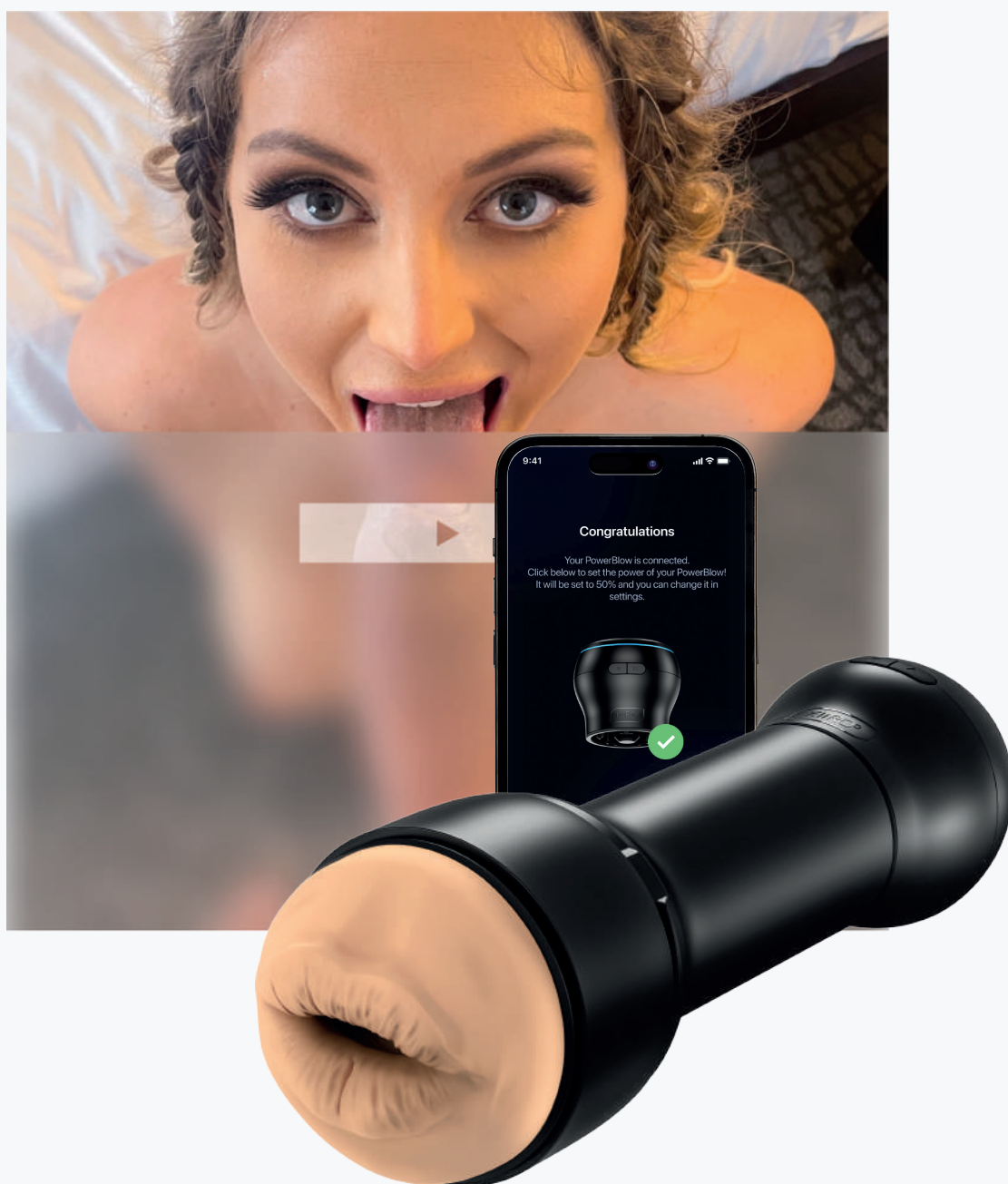

### Подключение к контенту для взрослых с помощью ИИ FeelMe

ИИ FeelMe – первая в мире платформа, использующая ИИ для создания онлайн-контента для взрослых, который взаимодействует с Kiigoo в режиме реального времени.

ИИ FeelMe автоматически создает субтитры к контенту для взрослых в режиме реального времени и работает почти со всеми премиальными, минимально-бесплатными и вебкам сайтами!

**\*Совместимость PowerBlow с ИИ FeelMe ожидается вскоре.**



Посетите [FeelMe.com](https://FeelMe.com) в браузере Google Chrome, чтобы начать бесплатный пробный период и узнать больше о пакете подписки, который вам подходит.

**Доступно для ПК и мобильных устройств.**

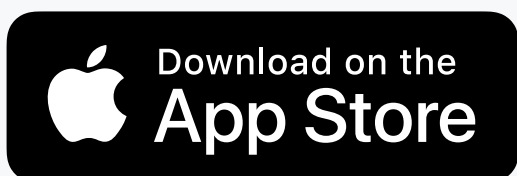

## Режим Bluetooth - индикация **синим светом** PowerBlow.

После включения, кольцевой светодиодный индикатор начнет мигать синим цветом, указывая на возможность сопряжения прибора с FeelConnect. После сопряжения, индикатор будет стабильно светить синим цветом.

Следуйте инструкциям в приложении FeelConnect, чтобы задать нужные настройки.

Вы сможете наслаждаться интерактивным контентом, подключиться к партнеру и даже вручную управлять PowerBlow через приложение.

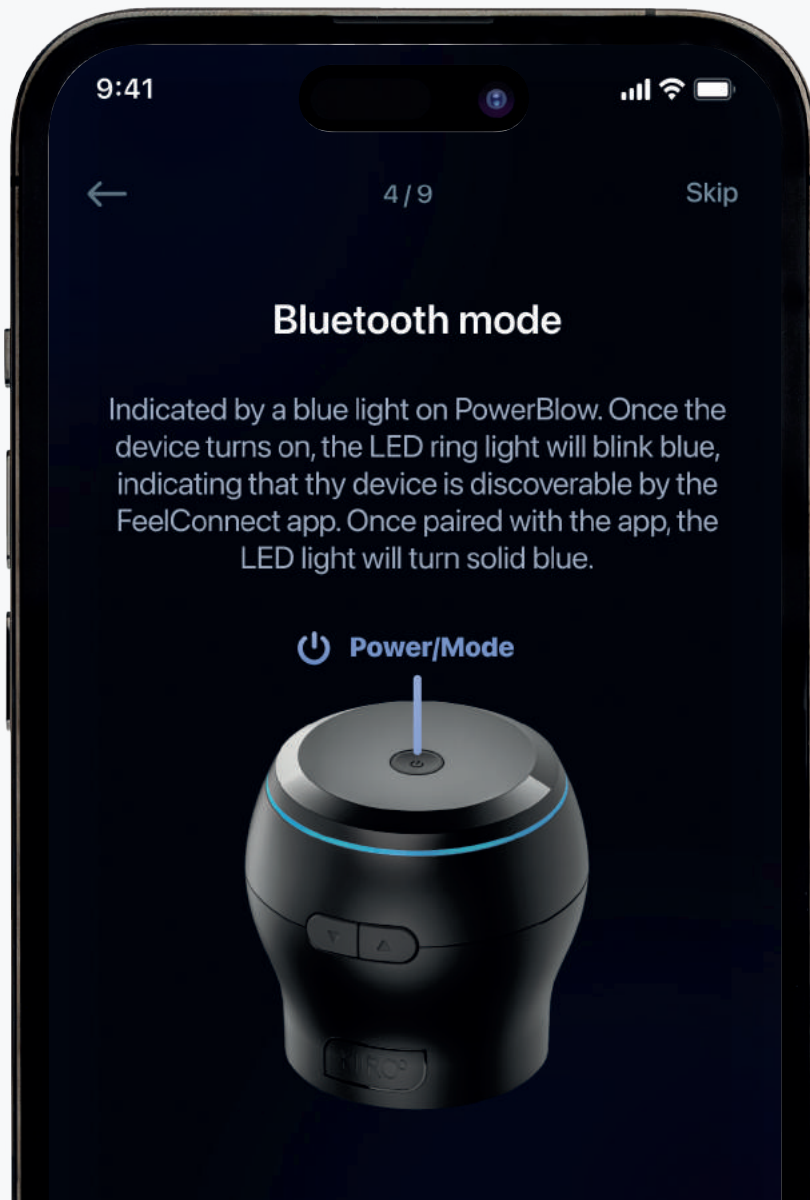



# POWER BLOW РЕЖИМЫ

## Ручной режим – белый свет *white light*.

Зажмите кнопку Power/Mode на 1 сек., пока светодиодные индикаторы не сменят цвет на белый.

Зажмите **Стрелку вверх** для всасывания. Чем дольше вы держите кнопку, тем мощнее вакуум у PowerBlow. Прибор будет создавать вакуум даже после отпускания кнопки.

Зажмите **Стрелку вниз** для сброса воздуха и прекращения вакуум-эффекта. Повторите процесс, если нужно.

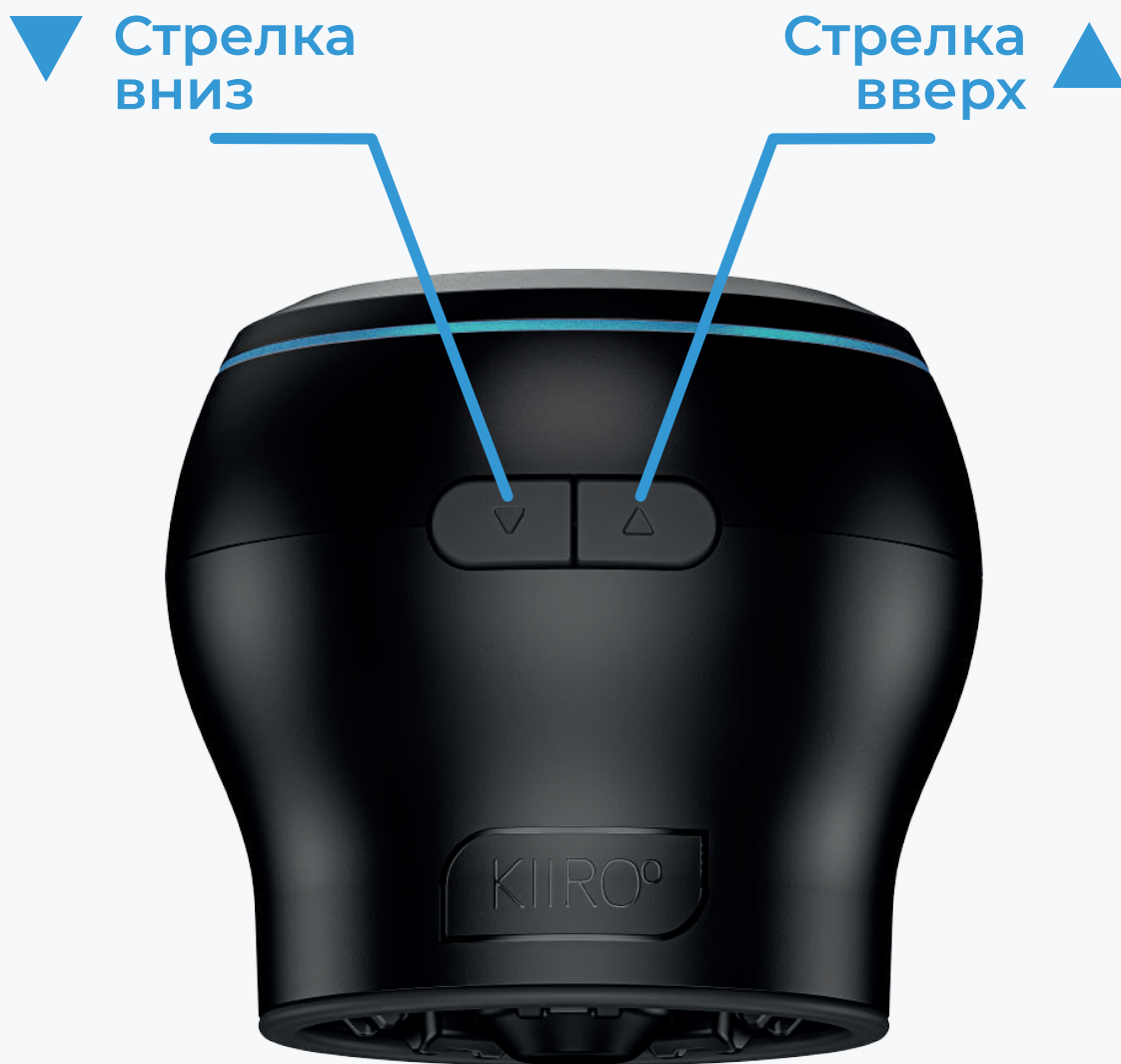

**\*Не подключайте Keon от Kiiroo и PowerBlow одновременно в ручном режиме. Для одновременного применения обоих приборов, загрузите FeelConnect – для сопряжения Keon с PowerBlow и управления PowerBlow через Keon.**

# POWER BLOW

## РЕЖИМЫ

### Автоматический режим – розовый свет

Зажмите кнопку Power/Mode на 1 сек. еще раз, чтобы войти в Автоматический режим. В этом режиме постоянно повторяется 1 автоматический шаблон.

Нажатие кнопок ▼ и ▲ повышает/понижает интенсивность вакуумного всасывания

*\*Для безопасности, интенсивность PowerBlow выставлена на 50%. Для изменения настроек интенсивности прибора, загрузите и подключитесь к приложению FeelConnect. Примечание: у каждого пользователя своя оптимальная интенсивность, с учетом диаметра эрегированного пениса.*

### Режим паузы - мигающий фиолетовый свет

Для приостановки всасывания, нажмите кнопку Power/Mode 1 раз. Нажмите кнопку еще раз для возобновления работы.

⏻ Potencia/Modo











## ЗАРЯДКА И СВЕТОДИОДНЫЙ ИНДИКАТОР

Вставьте зарядный кабель USB-C в зарядный порт PowerBlow. Зарядный порт находится в задней части PowerBlow. Вставьте другой конец в USB порт. Он может быть в компьютере или настенном адаптере.

**\*Примечание: настенный адаптер НЕ входит в поставку.**

Рекомендуем использовать настенный адаптер, так как применение компьютера продлит время зарядки сверх 1 час.

Светодиодное кольцо PowerBlow обозначает уровень заряда и процесс зарядки.

-  При критично низком уровне заряда, индикатор быстро мигает красным.
-  Если индикатор мигает красным, батарея заряжена на 10%.
-  Если батарея заряжена на 30%, индикатор мигает оранжевым.
-  Если батарея заряжена на 50%, индикатор мигает светло-оранжевым
-  Если батарея заряжена на 70%, индикатор мигает желтым.
-  Если батарея заряжена на 90%, индикатор мигает светло-зеленым.
-  Если PowerBlow полностью заряжен, индикатор стабильно светится зеленым. Отключите зарядное устройство перед использованием.

# POWER BLOW

## ОБСЛУЖИВАНИЕ

### Применение

Убедитесь, что смазка используется только на рабочей части, а не на самом PowerBlow.

### Не используйте

Силиконовую смазку, массажное масло или крем для рук на рабочей части – это ухудшит свойства материала насадки, напоминая кожу.

### Очистка Feel Stroker

Тщательно очищайте насадку после каждого применения.

1. Снимите Feel Stroker с PowerBlow
2. Снимите насадку с внешнего корпуса Feel Stroker.
3. Промойте насадку теплой водой и очистителем Kiiproo Pure™ для интимных игрушек/специальным очистителем игрушек и дайте ей высохнуть.
4. Промойте внешний корпус или протрите его антибактериальными салфетками.
5. Дайте насадке полностью высохнуть, прежде чем устанавливать ее обратно в корпус.
6. Когда насадка высохнет, нанесите восстанавливающую пудру FeelNew, чтобы насадка оставалась гладкой/мягкой.

### Очистка PowerBlow

PowerBlow не защищен от воды. Используйте влажную или смоченную ткань после каждого применения.



## ОТКАЗ ОТ ОТВЕТСТВЕННОСТИ И ПРЕДУПРЕЖДЕНИЯ

- Не пользуйтесь PowerBlow при открытых электронных элементах.
- Не пользуйтесь PowerBlow при открытых электронных элементах.
- ***\*PowerBlow НЕ защищен от воды.***
- Не используйте PowerBlow, если он сильно нагрелся.
- Не используйте PowerBlow/Feel Stroker на воспаленных или раздраженных участках.
- Не подвергайте PowerBlow воздействию прямых солнечных лучей и чрезмерного тепла.
- Не используйте очистители, содержащие спирт, бензин или ацетон.
- Не используйте нагревательные приборы для высушивания насадки или устройства.
- Не используйте агрессивное мыло, так как оно может повредить материал насадки.
- Всегда храните прибор вне досягаемости детей.

### Предупреждения

Kiiroo не принимает медицинские претензии к приборам. Прибор запрещено применять несовершеннолетними или на них (младше 18 лет), или кем-либо, кто не может или не желает выразить согласие.



## ОТКАЗ ОТ ОТВЕТСТВЕННОСТИ И ПРЕДУПРЕЖДЕНИЯ

Прибор не предназначен для лиц с ограниченными физическими, сенсорными, умственными способностями, а также с недостаточным опытом/знаниями – в отсутствие надзора/инструктажа по применению прибора от лиц, ответственных за их безопасность.

Kiiroo не несет ответственности за любые нежелательные результаты неверного применения.

# POWER BLOW

## ТЕХНИЧЕСКИЕ ТРЕБОВАНИЯ К УТИЛИЗАЦИИ

Хотя PowerBlow изготовлен из экологичных материалов, не следует выбрасывать PowerBlow в мусорную корзину.

Как и любой электронный прибор с заряжаемой батареей, это устройство следует утилизировать по правилам.

Эти правила различаются по муниципалитетам, городам и странам. Уточните правила утилизации электроники по месту вашего пребывания.

Kiiroo рекомендует обратиться в местный консультационный центр.

Также учтите, что в месте вашего пребывания PowerBlow может считаться био-отходами, ввиду интимного характера.



### Спецификации

<b>Материалы:</b>	АБС, ПУ; не пористый, хромированный, силикон
<b>Отделка:</b>	матовая, хромированная
<b>Размер:</b>	90 x 90 x 86 mm H
<b>Вес:</b>	286g
<b>Зарядка:</b>	1 час
<b>Время:</b>	1 час

### Помощь

В случае проблем с настройкой, установкой, применением прибора, обязательно обратитесь в нашу пользовательскую поддержку. Наша команда готова поддержать вас и подробно изложить решения ваших проблем.

Мы попытаемся сделать ваш опыт применения максимально беспроблемным. Мы стремимся ответить на все вопросы в течение 48 часов после получения.

**См. часто задаваемые вопросы по адресу**

[www.kiiroo.com/faq](http://www.kiiroo.com/faq)

[www.kiiroo.com](http://www.kiiroo.com)

### Контакты

[info@kiiroo.com](mailto:info@kiiroo.com)





## ЗАЯВЛЕНИЕ FCC

Это оборудование испытано и признано соответствующим ограничениям цифровых устройств Класса В, согласно Части 15 Правил FCC.

Эти ограничения призваны обеспечить разумную защиту от вредного воздействия в жилых помещениях.

Оборудование генерирует, использует и может излучать радиочастотную энергию. При установке и применении в нарушение инструкций, оно может оказать вредное воздействие на радиосвязь. Хотя гарантии отсутствия воздействия в конкретном помещении не существует.

Если оборудование оказывает вредное воздействие на прием радио или ТВ, что можно определить, выключив и включив оборудование, пользователь может попробовать исправить воздействие одним из следующих способов: переориентировать или переставить приемную антенну.

Увеличить дистанцию между оборудованием и приемником

Подключить оборудование в розетку на контуре, куда не подключен приемник.

Проконсультироваться с дилером или опытным радио/ТВ техником.

Для обеспечения постоянной совместимости, изменения или модификации, явно не одобренные стороной, которая отвечает за соответствие, могут лишить пользователя права на эксплуатацию оборудования.

(Пример – используйте экранированные кабели интерфейса, подключаясь к ПК или периферии).

Это оборудование отвечает ограничениям FCC по РЧ излучению, заданным для неконтролируемой среды.



## ЗАЯВЛЕНИЕ FCC

Это оборудование используется как переносное.

«Антенна(ы) этого передатчика не должна(ы) находиться близко или работать совместно с любой другой антенной или передатчиком».

Этот прибор соответствует Части 15 Правил FCC.

Эксплуатация должна соблюдать два условия: прибор не должен оказывать вредное воздействие; прибор должен выдерживать любое полученное воздействие, включая воздействие от нежелательной эксплуатации.



## ЗАЯВЛЕНИЕ SED

Этот прибор соответствует стандартам RSS, не требующим лицензии Министерства промышленности Канады.

Эксплуатация должна соблюдать два условия: прибор не должен оказывать вредное воздействие; прибор должен выдерживать любое воздействие, включая воздействие от нежелательной эксплуатации.

Прибор отвечает требованиям к РЧ воздействию IC RSS 102, для конфигураций портативных устройств.

Прибор не должен находиться близко/работать совместно с любой другой антенной или передатчиком.

Этот прибор отвечает стандартам RSS для радиоустройств, не требующим лицензии Министерства промышленности Канады.

Эксплуатация должна соблюдать два условия: прибор не должен создавать помех; пользователь прибора должен принять любые радиопомехи, даже если они могут нарушить его работу.

Прибор отвечает требованиям к воздействию IC RFIC 102, для конфигураций портативных устройств.

Прибор не должен находиться близко/работать совместно с любой другой антенной или передатчиком.