

---

# HD-7500

## USER MANUAL



**BEMIS**





**Questions?  
We're here to help.**

847.458.2334  
bidets@bemismfg.com  
www.toiletseats.com

Technical support and alternate fittings are available.

## 04 PRODUCT INFORMATION

Important Safeguards  
Overview & Parts  
Remote Control

## 09 GETTING STARTED

Functions & Features

## 12 INSTALLATION

Installation Guide

## 16 MAINTENANCE

Pairing The Remote ID  
Replacing Remote Batteries  
Draining The Warm Water Tank  
Cleaning The HD-7500  
Cleaning The Strainer  
Troubleshooting Guide  
Specifications

## 21 WARRANTY

Warranty  
Notes

## PLEASE OBSERVE THE FOLLOWING PRECAUTIONS AND INSTRUCTIONS BEFORE INSTALLATION AND USE.

- This product must be connected to a grounded 120V GFCI (Ground Fault Circuit Interrupt) outlet. Do not connect the power cord if it is damaged or broken. Do not plug the product into a loose electric outlet.
  - It is recommended to operate this product on a separate circuit. Sharing a circuit could cause the breaker to trip or lights to flicker.
  - If it is necessary to use an extension cord, use only a three-prong extension cord plugged into a proper GFCI outlet. The marked rating of the extension cord should be equal to or greater than the electrical rating of the unit (10 amp). Consult a qualified electrician or service person if you are not sure whether the unit is properly grounded.
- Do not open this product for repair without authorization from the manufacturer. Only qualified service personnel should service this product. Do not use accessories not recommended by the manufacturer.
- Connect this product to a cold water supply line.
- Close supervision is necessary when this product is used by children, elderly, or adults with sensitive skin. A low temperature burn may occur when the skin has been in contact with an object at relatively low temperature for an extended period of time.
- If using any chemical toilet bowl cleaner, be sure to wipe up any spills that splash onto the bidet. Do not use benzene or any acid chemical detergent, as they can cause discoloration. Only neutral detergents are permitted.
- Do not plug in the power cord before connecting the water supply hose.
- Install in an area with adequate ventilation to avoid high levels of humidity which can damage the electronic components.
- Do not touch the power cord with wet hands or reach for a product that has fallen into water. Unplug immediately.
- Unplug the bidet seat when cleaning or detaching from the toilet bowl. Do not plug in until plumbing work has been completed.
- Keep the power cord away from heated surfaces to prevent a fire hazard. Keep any flammable materials away from this product at all times.

Water Does It Better®

HD-7500

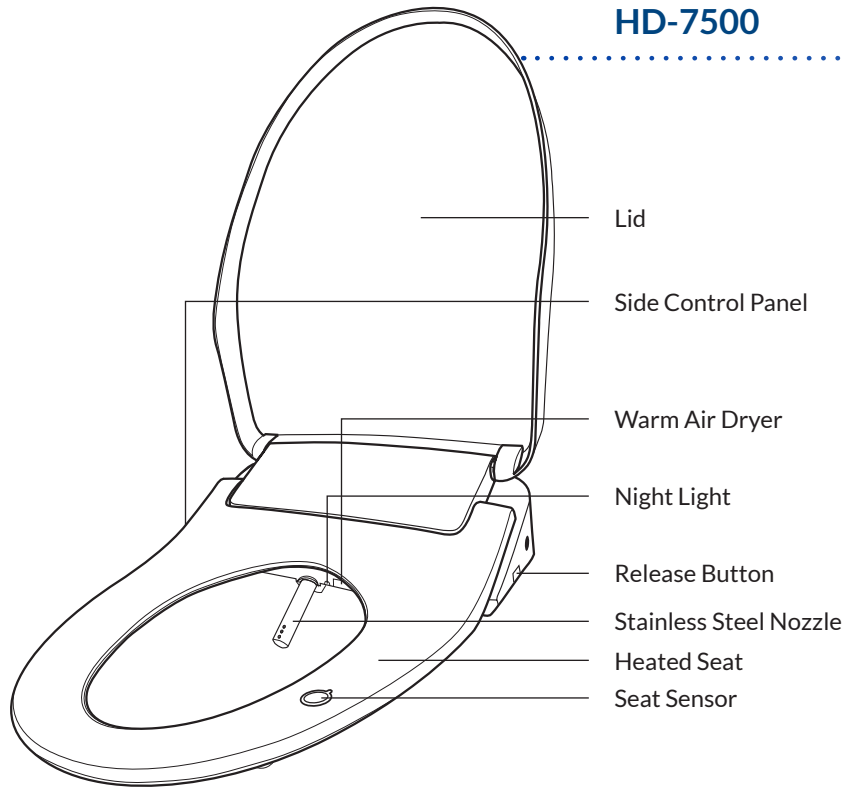

Side Control Panel

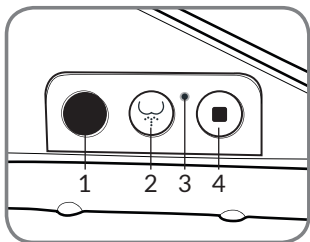

- 1. Remote Receiver
- 2. Rear Wash
- 3. Power/Eco Mode LED
- 4. Power Button

Stainless Steel Nozzle

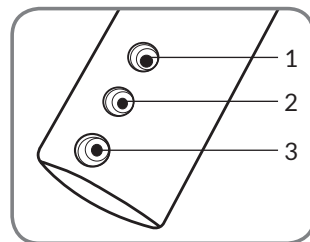

- 1. Turbo Wash
- 2. Rear Wash
- 3. Front Wash



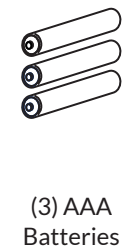
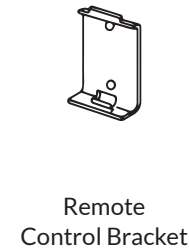
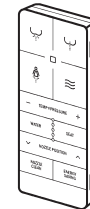
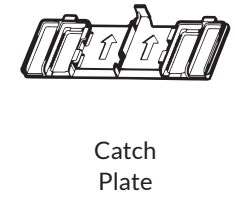
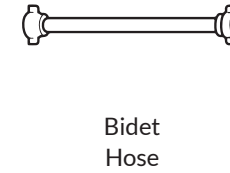
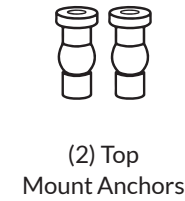
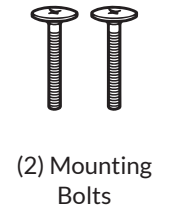
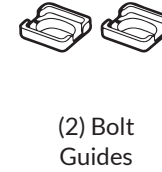
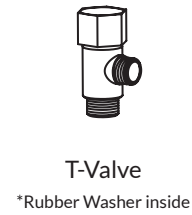





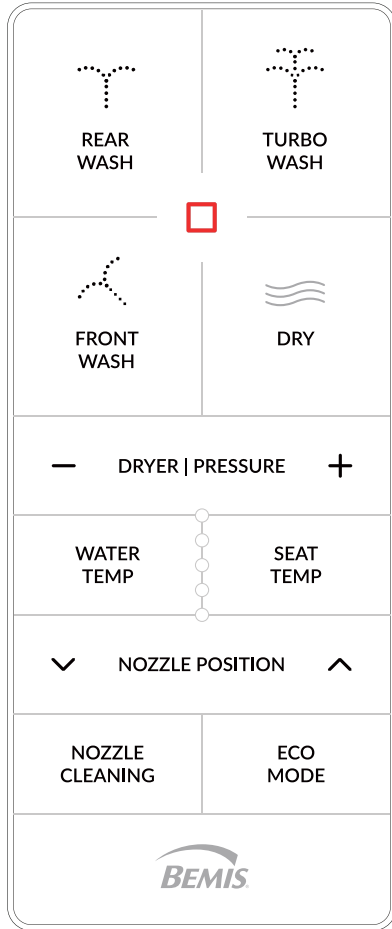

HD-7500 Parts List



Recommended Installation Tools









-  Stop Button
-  Rear Wash
-  Front Wash
-  Turbo Wash
-  Warm Air Dryer
-  Adjustable Water Pressure/  
Adjustable Dryer Temp.
-  Adjustable Water Temp.
-  Adjustable Heated Seat
-  Adjustable Nozzle Position
-  Nozzle Cleaning
-  Eco Mode

## Functions & Features

The HD-7500 is a bidet toilet seat designed for superior hygiene, comfort, and sustainability. Each use will leave you feeling clean and confident, while reducing your overall footprint.

### Sit Down On The Seat

This product includes a built-in seat sensor that must be activated with skin contact in order to operate bidet functions.

-  **Stop Button**  
Press to stop a wash or dry function.  
Hold the button for 3 seconds to power off.
-  **Rear Wash**  
Press to activate the rear wash cycle, carefully crafted with the optimum cleansing angle and spray pattern. Press again to oscillate. This wash cycle will automatically turn off after 2 minutes.
-  **Front Wash**  
Press to activate the front wash cycle, which offers an alternate accommodating spray pattern. Press again to oscillate. This wash cycle will automatically turn off after 2 minutes.
-  **Turbo Wash**  
Press to activate a focused wash with higher water pressure. Press again to oscillate. This wash cycle will automatically turn off after 2 minutes.



### Warm Air Dryer

Press to activate the warm air dryer. Adjust the dryer temperature by pressing “+” and “-”. (Temperature can be adjusted up to 5 levels.)



### Adjustable Water Pressure

Press “+” or “-” during a wash cycle to adjust the water pressure to your desired level.



### Adjustable Water Temperature

Adjust the water temperature by pressing the corresponding button to cycle through 5 temperature levels.



### Adjustable Heated Seat

Adjust the heated seat by pressing the corresponding button to cycle through 5 temperature levels.

### Auto Oscillation

Press “Stop” and “^” during a wash cycle to turn automatic oscillation on/off.



### Adjustable Nozzle Position

Push the “^” or “v” during a wash cycle to adjust the nozzle position.



### Nozzle Cleaning

- This product has an automatic nozzle cleaning function that rinses the nozzle before each use.
- Press “Nozzle Cleaning” to activate a nozzle cleaning cycle that rinses the nozzle 10 times.
- Press and hold the “Rear Wash” button on the side control panel for 5 seconds while not seated to extend the nozzle without spraying for 2 minutes. Gently clean the nozzle with a soft cloth or toothbrush. Press the “Stop” button to retract the nozzle.



### Eco Mode

Press to turn energy saving functions on/off. When enabled, eco mode will decrease temperature settings when not seated.

### Night Light

Press the “Stop” and “Turbo Wash” buttons for 3 seconds to turn the night light on/off.

### Smart Seat Sensor

Press the “Stop” and “Nozzle Cleaning” buttons to turn the seat sensor on/off.

### Sounds On/Off

Beeping can be enabled or disabled by pressing and holding the “Stop” and “+” buttons while not seated.

### Vibration On/Off

Press the “Stop” and “v” buttons to turn the remote vibration touch on/off.

**BEFORE INSTALLATION**

Do not plug the power cord in until installation is complete.

Please contact our service center at 847.458.2334 for alternate fittings or assistance with this process.

**1. Turn Off Water**

Turn off the water shut-off valve. Drain the toilet tank completely by flushing the toilet. Unscrew the hose connected to the toilet tank.

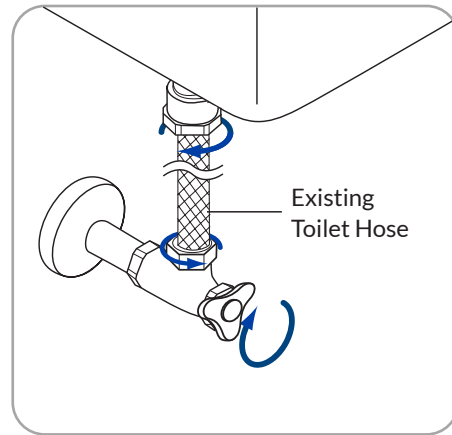

**2. Remove Toilet Seat**

Unscrew the nuts on both sides of the toilet to release the existing toilet seat from the toilet.



**3. Install Catch Plate**

Insert the top mount anchors into the toilet bolt holes. Insert the mounting bolts through the guides, catch plate, and mounting holes and into the top mount rubber anchors. Fasten with a phillips screwdriver to secure the catch plate on the toilet.

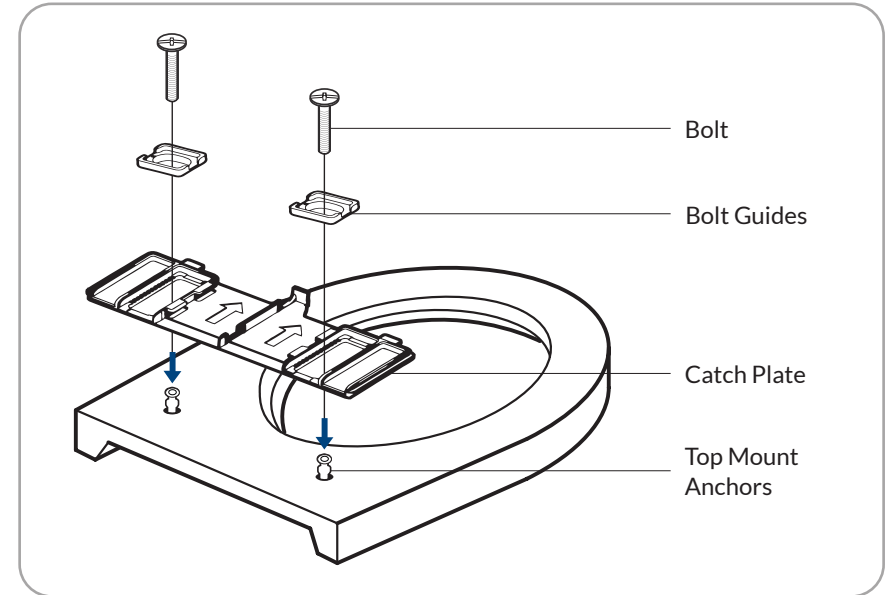

**4. Install Your HD-7500**

Align the bidet seat with the catch plate and slide it all the way back until you hear a click.

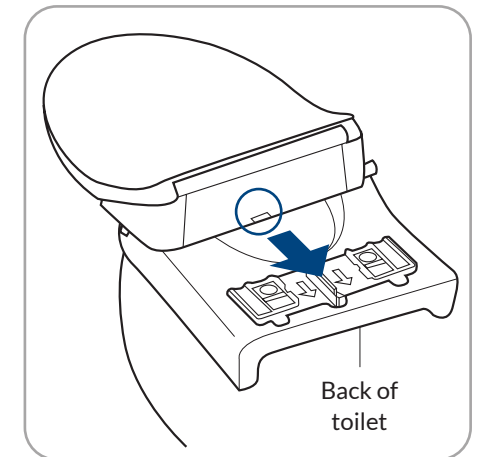

## 5. Connect the Water Hoses

1. Install the t-valve onto the toilet tank. Ensure the rubber gasket is properly seated inside the t-valve.
2. Connect your existing toilet hose to the water shut-off valve and t-valve.
3. Connect the provided bidet hose to the bidet seat and t-valve.
4. Open the water shut-off valve. Check for any leaking or dripping. Use a wrench to tighten any loose connections.

**\*Shut-off valves may vary. If supplied parts do not fit, please call 847.458.2334. Alternate fittings are available upon request.**

## 6. Plug It In!

Plug the power cord into a 120V power outlet. The HD-7500 will beep. Press "Rear Wash" while unseated. The water will start filling the tank and the bidet will beep 3 times. Once the tank is full, the beeping will stop.

## 7. Mounting the Remote

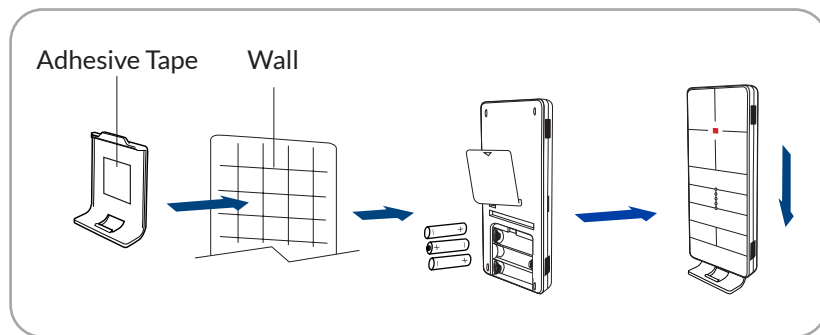

1. Remove the adhesive cover from the back of bracket and place the bracket where desired.
2. Insert the supplied batteries (AAA) and close the battery cover. Ensure the batteries are inserted properly accordingly to polarity.

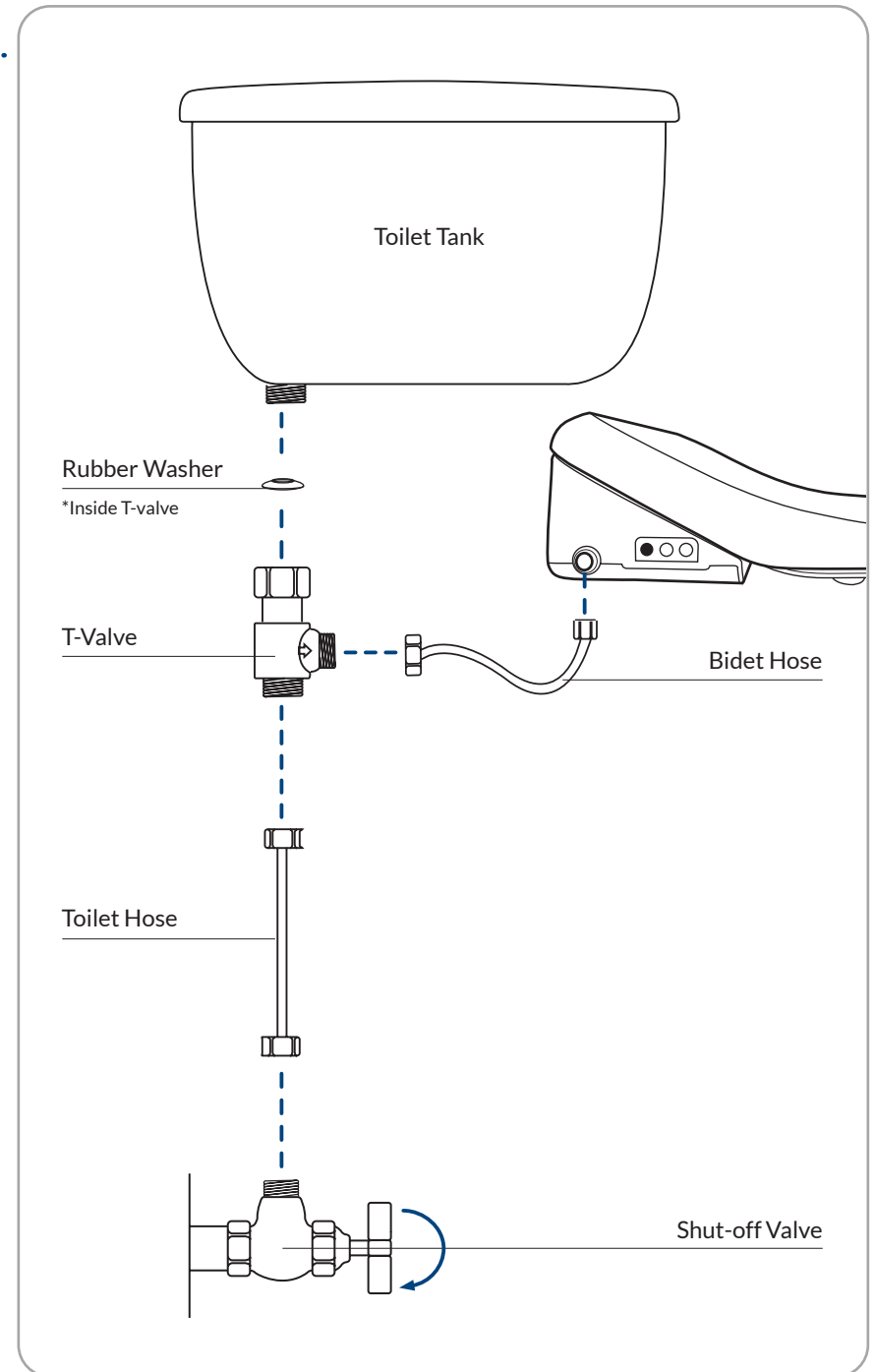



## Pairing The Remote ID

1. Press "Stop" and "Seat Temp" for 3 seconds. Channels will show up on the LEDs. Set desired channel with "+" and "-". Press "Stop" to save settings.
  - Channel 1-5 - LEDs flashing
  - Channel 6-10 - LEDs on
2. Press "Stop" and "Rear Wash" on the side control panel for 3 seconds. The LED will start flashing. Press "Stop" on the remote to finish the channel setting.
3. To reset all remote settings, press "Stop" and "Front Wash" for 3 seconds.

## Replacing Remote Batteries

- If the remote is low, the first LED on the "Adjustable Water Pressure" and "Dry Temp." will flash. Please replace the batteries.
- The LED will automatically turn off after 5 seconds to preserve energy. Settings are changed to default when replacing the batteries.

## Draining the Warm Water Tank

If you do not intend to use this product for an extended period of time, drain the water from this product's warm water tank.

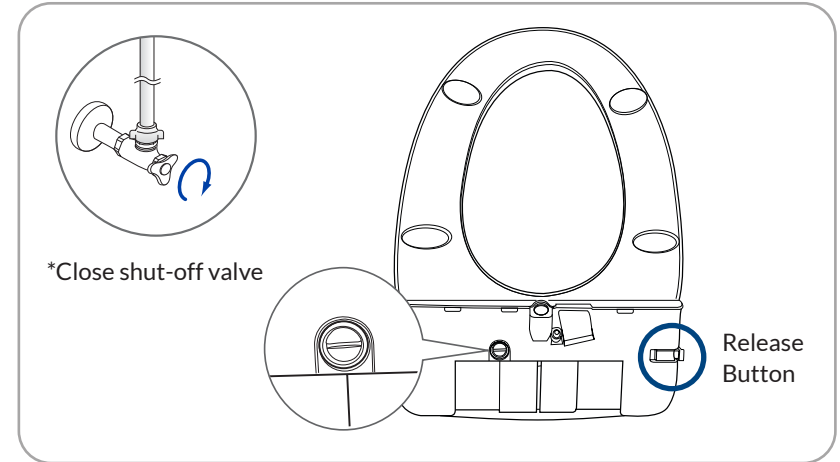

Before draining, unplug the power cord and wait 30 minutes until the unit has cooled down. Do not insert your finger into the drain hole.

1. Disconnect the power plug.
2. Close the water shut-off valve.
3. Press the release button on the right side of the bidet and pull it forward.
4. Open the drain cap located on the back and bottom of the product and drain out all the water in the tank. Beware of losing the drain bolt. Avoid placing the product in a fully upright position.

## Cleaning the HD-7500

- When you clean this product, do not use thinner, benzene or toilet bowl cleaner, as it may cause discoloration or damage.
- Disconnect the power cord and use a wet cloth when you clean this product.

## Cleaning the Strainer

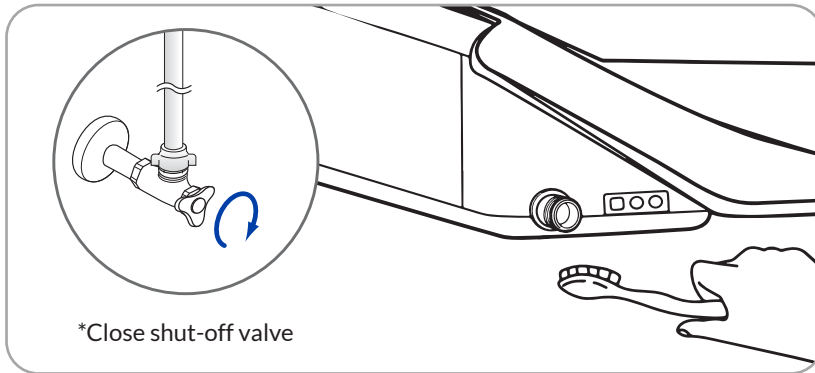

This product will not operate properly if the strainer is clogged. Please clean the strainer regularly.

1. Unplug the power cord. Close the water shut-off valve.
2. Unscrew the bidet hose from the bidet seat.
3. Clean the strainer with a small brush.
4. Re-connect the bidet hose. Open the water shut-off valve. Plug in the power cord.

Problem	Check The Following
Water does not spray	<ul style="list-style-type: none"> <li>• Check if water supply is cut off.</li> <li>• Check if the strainer is clogged.</li> <li>• Ensure the seat sensor is activated.</li> </ul>
The unit is not operating	<ul style="list-style-type: none"> <li>• Check if power cord is plugged in.</li> <li>• Check the LED light on side control panel.</li> <li>• Ensure the seat sensor is activated.</li> </ul>
Water is leaking	<ul style="list-style-type: none"> <li>• Verify all connections are secure.</li> <li>• Contact customer support.</li> </ul>
The water pressure is weak	<ul style="list-style-type: none"> <li>• Check the pressure if set to low.</li> <li>• Check for any kinked hoses.</li> <li>• Check if the strainer is clogged.</li> </ul>
The heated seat is not warm enough	<ul style="list-style-type: none"> <li>• Check if the seat temperature is set to level 1.</li> </ul>
The water is not warm enough	<ul style="list-style-type: none"> <li>• Check if the water temperature is set to level 1.</li> </ul>
The nozzle is stuck	<ul style="list-style-type: none"> <li>• Ensure the seat sensor is activated.</li> </ul>
The product is unstable	<ul style="list-style-type: none"> <li>• Tighten the mounting bolts firmly.</li> </ul>
The dryer is not working	<ul style="list-style-type: none"> <li>• Ensure the seat sensor is activated.</li> </ul>
The dryer has a smell	<ul style="list-style-type: none"> <li>• The dryer may release a slight odor for the first few uses.</li> </ul>

Specifications		HD-7500
Power Rating		120Vac, 60Hz, 1400W
Water Supply	Water Supply Method	Direct connection to waterworks
	Water Pressure Range	0.07 ~ 0.74 MPa(0.7 ~ 7.5 kgf/cm <sup>2</sup> )
Power Cord		4 feet
Wash Device	Posterior Wash	Max. 650 cc ± 100 cc
	Feminine Wash	Max. 650 cc ± 100 cc
	Adjustable Water Pressure	5 Levels
	Warm Water Temp	Room Temp - Low, Normal, High
Heated Seat	Temperature	Room Temp - Low, Normal, High
	Heater	1200 W
	Safety Devices	Overheating preventing fuse, Seat heat temperature sensor
Dryer	Temperature	Room Temperature, ~131°F level 1-5
	Heater	250 W
	Safety Devices	Temperature fuse
Dryer		●
Eco Mode		●
Night Light		●
Inlet Water Temperature		41°F ~ 95°F ( 3°C~ 35°C ) (Recommended temp. - 50°F ~ 95°F)
Ambient Temperature		41°F ~ 104°F ( 3°C~ 40°C ) (Recommended temp. - 50°F ~ 95°F)
Dimensions	Elongated	W: 18.11 in / L : 20.47 in / H : 5.31 in
	Round	W:15.43 in / L: 18.9 in / H: 5.71 in
Weight		7.9 lbs (Packaged: 11.4 lbs)

## 1 YEAR FULL COVERAGE WARRANTY

Bio Bidet Innovation LLC warrants its product to be free from manufacturing defects under normal use and service for a period of one (1) year from original date of purchase.

This warranty is extended only to the ORIGINAL PURCHASER.

- Bio Bidet Innovation LLC’s obligations under this warranty are limited to repair or replacement, at Bio Bidet Innovation LLC’s option, of products or parts found to be defective, provided that such products were properly installed and used in accordance with instructions.
- Bio Bidet Innovation LLC reserves the right to make such inspections as may be necessary in order to determine the cause of the defect.
- Bio Bidet Innovation LLC will not charge for labor or parts in connection with warranty repairs done at Bio Bidet Innovation LLC.
- Bio Bidet Innovation LLC is not responsible for the cost of removal, return, initial install, and/or re-installation of products.

This warranty does not apply to the following items:

- Damage or loss sustained in a natural calamity such as fire, earthquake, flood, thunder electrical storm, etc.
- Damage or loss resulting from any unreasonable use, misuse, abuse, negligence, or improper maintenance of the product.
- Damage or loss resulting from removal, improper repair, or modification of the product.
- Damage or loss resulting from sediments or foreign matter contained in a water system.
- Damage or loss resulting from improper installation or from installation of a unit in a harsh and/or hazardous environment.





# HD-7500

Manual Del Usuario





**¿Preguntas?  
Estamos aquí para ayudar.**

847.458.2334  
support@biobidet.com  
www.biobidet.com

Soporte técnico y suplente de accesorios están disponibles.

## 04 INFORMACIÓN DEL PRODUCTO

Consideraciones importantes  
Descripción general y piezas  
Control remoto

## 09 PARA COMENZAR

Funciones & Características

## 12 INSTALACIÓN

Guía de Instalación

## 16 MANTENIMIENTO

Emparejamiento de la identificación remota  
Reemplazo de baterías remotas  
Drenaje del depósito de agua caliente  
Limpieza del HD-7500  
Limpieza del colador  
Guía para resolver problemas  
Especificaciones

## 21 GARANTÍA

Garantía  
Notas

## OBSERVE LAS SIGUIENTES PRECAUCIONES E INSTRUCCIONES ANTES DE LA INSTALACIÓN Y USO.

- Este producto debe conectarse a un tomacorriente GFCI (Interruptor de Falla a Tierra) de 120 V con conexión a tierra. No conecte el cable de alimentación si está dañado o roto. No enchufe el producto en un tomacorriente suelto.
  - Se recomienda operar este producto en un circuito separado. Compartir un circuito podría hacer que el interruptor se dispare o que las luces parpadeen.
  - Si es necesario usar un cable de extensión, use solo un cable de extensión de tres puntas enchufado en un tomacorriente GFCI adecuado. La clasificación marcada del cable de extensión debe ser igual o mayor que la clasificación eléctrica de la unidad (10 amperios). Consulte a un electricista calificado o a una persona de servicio si no está seguro de si la unidad está correctamente conectada a tierra.
- No abra este producto para repararlo sin la autorización del fabricante. Solo personal de servicio calificado debe reparar este producto. No utilice accesorios no recomendados por el fabricante.
- Conecte este producto a una línea de suministro de agua fría.
- Es necesaria una estrecha supervisión cuando este producto es utilizado por niños, ancianos o adultos con piel sensible. Una quemadura por baja temperatura puede ocurrir cuando la piel ha estado en contacto con un objeto a una temperatura relativamente baja durante un período de tiempo prolongado.
- Si usa algún limpiador químico para inodoros, asegúrese de limpiar cualquier derrame que salpique el bidé. No use benceno ni ningún detergente químico ácido, ya que pueden causar decoloración. Solo se permiten detergentes neutros.
- No enchufe el cable de alimentación antes de conectar la manguera de suministro de agua.
- Instale en un área con ventilación adecuada para evitar altos niveles de humedad que puede dañar los componentes electrónicos.

- No toque el cable de alimentación con las manos mojadas ni trate de alcanzar un producto que ha caído al agua. Desenchufe inmediatamente.
- Desenchufe el asiento del bidé cuando lo limpie o lo quite de la taza del inodoro. No lo enchufe hasta que se haya completado el trabajo de plomería.
- Mantenga el cable de alimentación alejado de superficies calientes para evitar riesgos de incendio. Mantenga cualquier material inflamable alejado de este producto en todo momento.

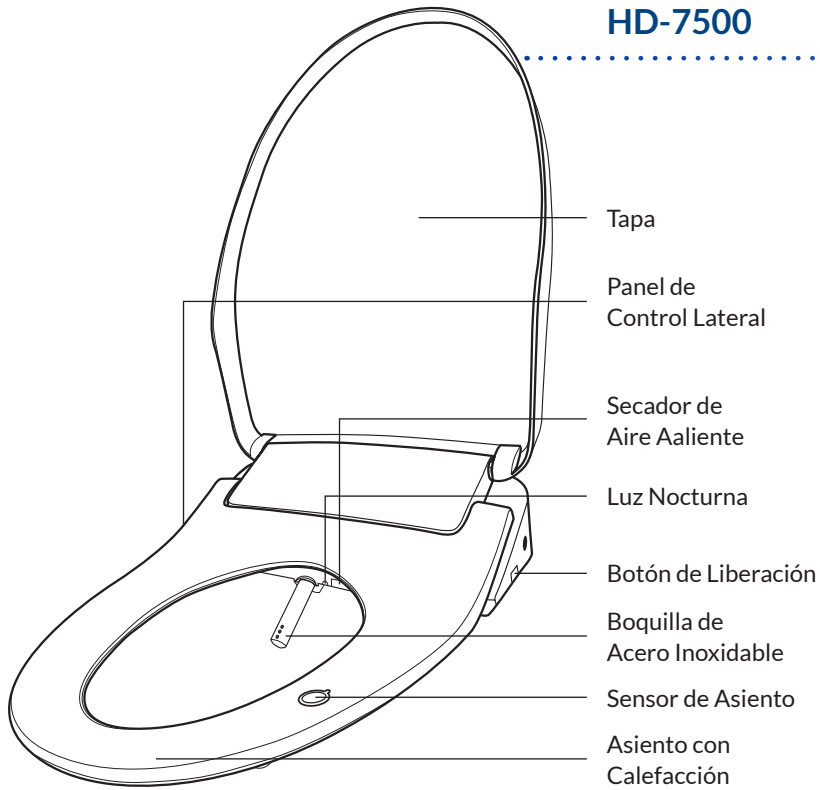

**Panel de Control Lateral**

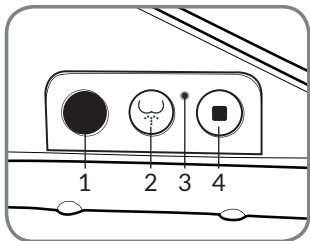

1. Receptor Remoto
2. Lavado Trasero
3. Encendido/LED modo eco
4. Botón de Encendido

**Boquilla de Acero Inoxidable**

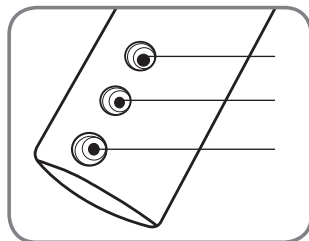

1. Lavado Turbo
2. Lavado Trasero
3. Lavado Delantero

**HD-7500 Lista de Partes**



**Herramientas de Instalación Recomendadas**





Llave Inglesa



Destornillador Phillips

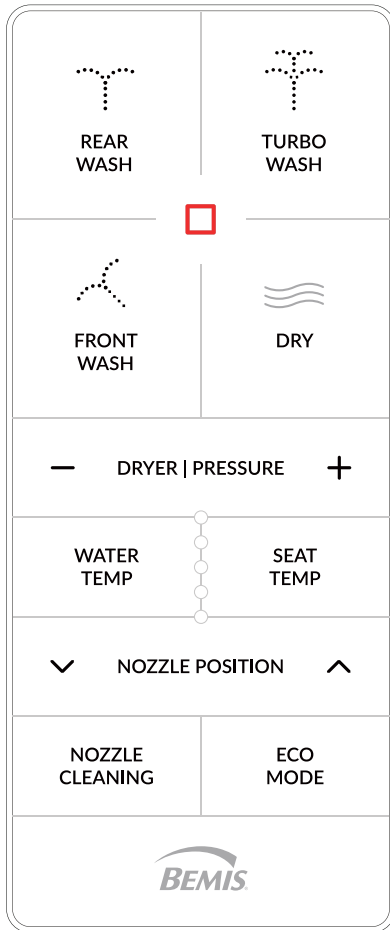



-  Botón de Detener
-  Lavado Trasero
-  Lavado Frontal
-  Lavado Turbo
-  Secador de Aire Caliente
-  Adjustable Water Pressure/  
Adjustable Dryer Temp.
-  Temperatura de  
Agua Ajustable
-  Asiento con  
Calefacción Ajustable
-  Posición de  
Boquilla Ajustable
-  Limpieza de Boquilla
-  Modo Económico

## Funciones & Características

El HD-7500 es un asiento sanitario bidet diseñado para una higiene, comodidad y sostenibilidad superiores. Cada uso te dejará sintiéndote limpio y confianza, mientras reduce su huella total.

### Siéntate en el asiento

Este producto incluye un sensor de asiento incorporado que debe ser se activa con el contacto con la piel para operar las funciones del bidet.



### Botón de Detener

Presione para detener una función de lavado o secado. Mantenga presionado el botón durante 3 segundos para apagar.



### Lavado Trasero

Presione para activar el ciclo de lavado trasero, diseñado cuidadosamente con el ángulo de limpieza y el patrón de rociado óptimo. Presione de nuevo para oscilar. Este ciclo de lavado se apagará automáticamente después de 2 minutos.



### Lavado Frontal

Presione para activar el ciclo de lavado frontal, que ofrece un patrón de rociado acomodativo alternativo. Presione de nuevo para oscilar. Este ciclo de lavado se apagará automáticamente después de 2 minutos.



### Lavado Turbo

Presione para activar el ciclo de lavado frontal, que ofrece un patrón de rociado acomodativo alternativo. Pulse de nuevo para oscilar. Este ciclo de lavado se apagará automáticamente después de 2 minutos.



### Secadore de Aire Caliente

Presione para activar el secador de aire caliente. Ajuste la temperatura presionando “+” y “-”. (La temperatura se puede ajustar hasta en 5 niveles).



### Presión de Agua Ajustable

Presione “+” o “-” durante un ciclo de lavado para ajustar la presión del agua al nivel deseado.



### Temperatura de Agua Ajustable

Ajuste la temperatura del agua presionando el botón correspondiente para recorrer 5 niveles de temperatura.



### Asiento con Calefacción Ajustable

Ajuste el asiento con calefacción presionando el botón correspondiente para recorrer 5 niveles de temperatura.

### Oscilación Automática

Presione “Stop” y “^” durante un ciclo de lavado para encender/apagar la oscilación automática.



### Posición de boquilla Ajustable

Presione “^” o “v” durante un ciclo de lavado para ajustar la posición de la boquilla.



### Limpieza de Boquillas

- Este producto tiene una función de limpieza automática de la boquilla que enjuaga la boquilla antes de cada uso.
- Presione “Limpieza de boquillas” para activar un ciclo de limpieza de boquillas que enjuaga la boquilla 10 veces.
- Presione el botón “Limpieza de boquilla” mientras no está sentado para extender la boquilla sin rociar durante 2 minutos. Limpie suavemente la boquilla con un paño suave o un cepillo de dientes. Presione el botón “Detener” para retraer la boquilla.



### Modo Eco

Presione para encender/apagar las funciones de ahorro de energía. Cuando está habilitado, el modo eco disminuirá los ajustes de temperatura cuando no esté sentado.

### Luz Nocturna

Presione los botones “Stop” y “Turbo Wash” durante 3 segundos para encender/apagar la luz nocturna.

### Sensor de Asiento Inteligente

Presione los botones “Detener” y “Limpieza de boquillas” para encender/apagar el sensor del asiento.

### Sonido Encendido/Apagado

El pitido se puede habilitar o deshabilitar manteniendo presionados los botones “Detener” y “+” mientras no está sentado.

### Vibración Encendido/Apagado

Presione los botones “Detener” y “v” para encender/apagar la vibración táctil remota.

## ANTES DE LA INSTALACIÓN

No enchufe el cable de alimentación hasta que se complete la instalación. Comuníquese con nuestro centro de servicio al 847.458.2334 para accesorios alternativos o asistencia con este proceso.

### 1. Apagar el Agua

Cierre la válvula de agua. Drene el tanque del sanitario completamente lavando el sanitario. Desenrosque la manguera conectado al tanque del sanitario.



### 2. Retire el Asiento

Desenrosque las tuercas en ambos lados del sanitario para liberar el asiento del sanitario.



### 3. Instala la Placa de Montaje

Inserte los anclajes de montaje superior en los orificios de los pernos del sanitario. Inserte los pernos de montaje a través de las guías, la placa de sujeción y los orificios de montaje y en los anclajes de montaje superior. Sujete con un destornillador Phillips para asegurar la placa de sujeción en el sanitario.

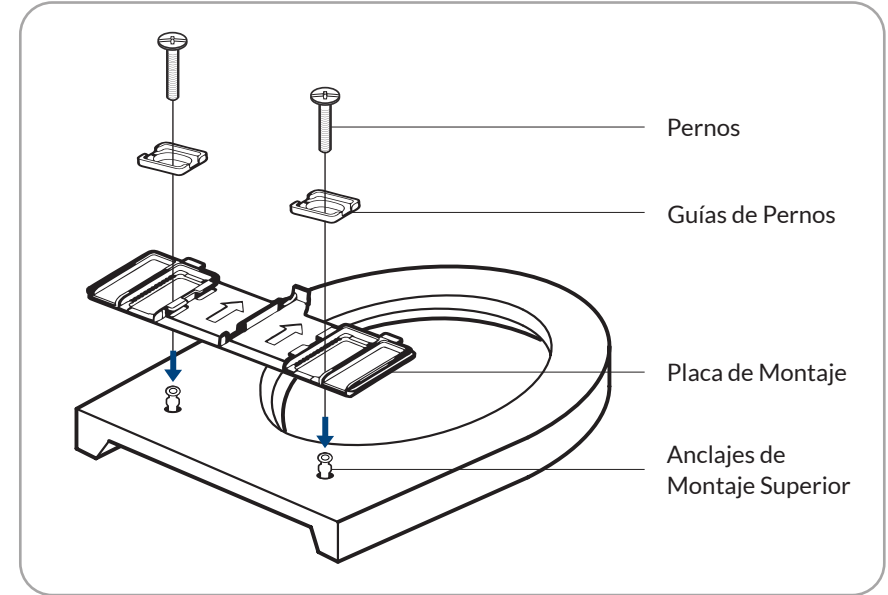

### 4. Instala tu HD-7500

Alinee el asiento del bidet con la placa de sujeción y deslícelo completamente hacia atrás hasta que escuche un clic.



## 5. Conecte las mangueras de agua

1. Instale la válvula-T en el tanque del sanitario. Asegúrese de que la goma esté correctamente asentada dentro de la válvula T.
2. Conecte la manguera de su sanitario existente a la válvula de cierre de agua y la válvula-T.
3. Conecte la manguera del bidet provista al asiento del bidet y la válvula-T.
4. Abra la válvula de cierre de agua. Compruebe si hay fugas o goteos. Utilice una llave para apretar las conexiones sueltas.

\*Las válvulas de cierre pueden variar. Si las piezas suministradas no encajan, llame al 847.458.2334. Los accesorios alternos están disponibles bajo pedido.

## 6. ¡Conéctalo!

Enchufe el cable de alimentación en una toma de corriente de 120 V. El HD-7500 emitirá un pitido. Presione "Lavado Trasero" mientras no está sentado. El agua comenzará a llenar el tanque, y el bidé emitirá un pitido 3 veces. Una vez que el tanque esté lleno, el pitido se detendrá.

## 7. Montaje del Control Remoto

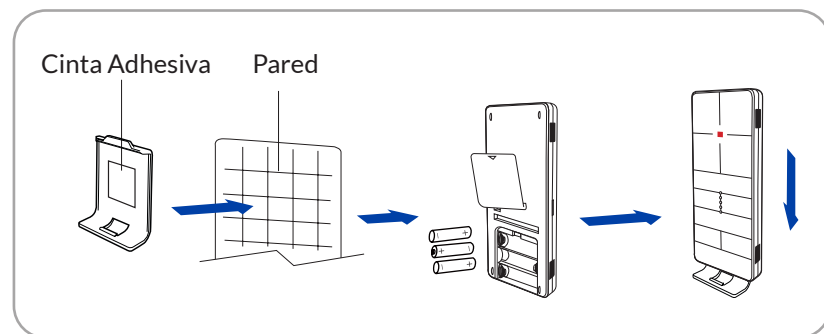

1. Retire la cubierta adhesiva de la parte posterior del soporte y coloque el soporte donde desee.
2. Inserte las pilas suministradas (AAA) y cierre la tapa de las pilas. Asegúrese de que las baterías estén insertadas correctamente de acuerdo con la polaridad.

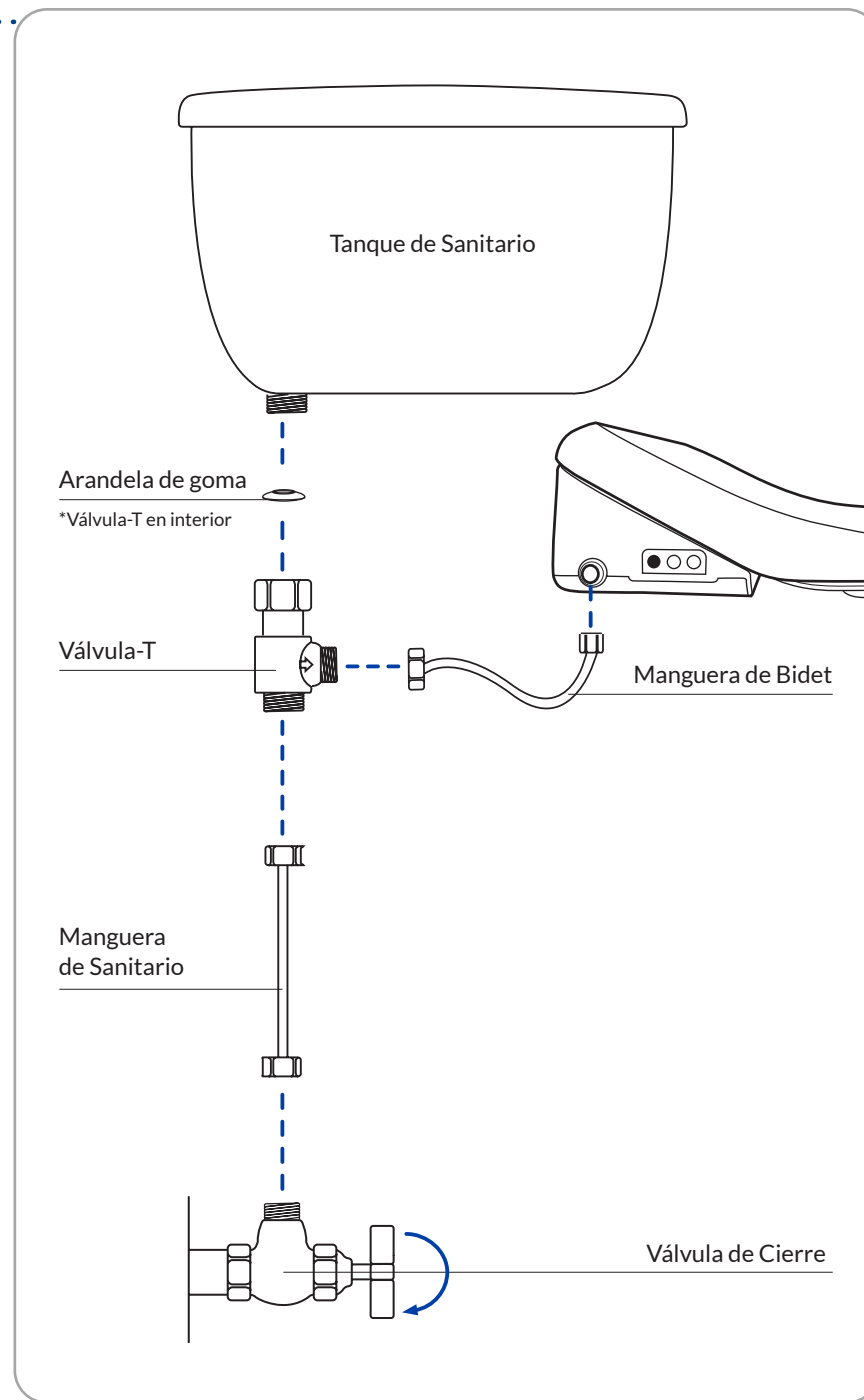

## Emparejamiento De La Identificación Remota

1. Presione "Alto" y "Temp de Asiento" por 3 segundos. Los canales se mostrarán en los LED. Configure el canal deseado con "+" y "-". Presione "Alto" para guardar la configuración.
  - Canal 1-5 - LED parpadeando
  - Canal 6-10 - LED encendido
2. Presione "Alto" y "Lavado Trasero" en el panel de control lateral por 3 segundos. El LED comenzará a parpadear. Presione "Alto" en el control remoto para finalizar la configuración de canal.
3. Para restablecer todas las configuraciones remotas, presione "Alto" y "Lavado Frontal" durante 3 segundos.

## Reemplazo de Baterías del Control Remoto

- Si el control remoto está bajo, el primer LED en "Presión de agua ajustable" y "Temperatura seca", parpadeará. Reemplace las baterías.
- El LED se apagará automáticamente después de 5 segundos para conservar energía. Los ajustes se cambian a los predeterminados cuando se reemplazan las baterías.

## Drenaje del Depósito de Agua Caliente

Si no tiene la intención de utilizar este producto durante un período de tiempo prolongado, drene el agua del tanque de agua caliente de este producto.

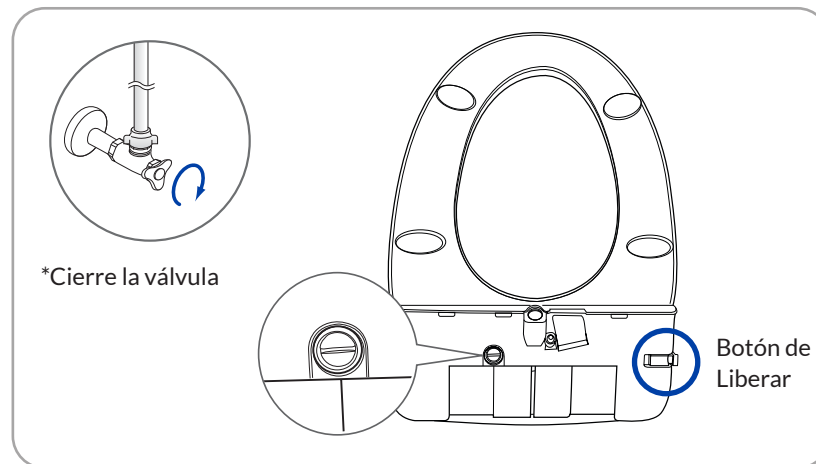

Antes de drenar, desconecte el cable de alimentación y espere 30 minutos hasta que la unidad se haya enfriado. No introduzca el dedo en el orificio de drenaje.

1. Desconecte el enchufe de alimentación.
2. Cierra la llave de paso del agua.
3. Presione el botón de liberación en el lado derecho del bidet y tire hacia adelante.
4. Abra el tapón de drenaje ubicado en la parte posterior e inferior del producto y drene toda el agua del tanque. Cuidado con perder el perno de drenaje. Avoid placing the product in a fully upright position.

## Limpeza del HD-7500

- Cuando limpie este producto, no use diluyente, benceno o limpiador de sanitarios, ya que puede decolorarlo o dañarlo.
- Desconecte el cable de alimentación y use un paño húmedo cuando limpie este producto.

## Limpeza del Colador

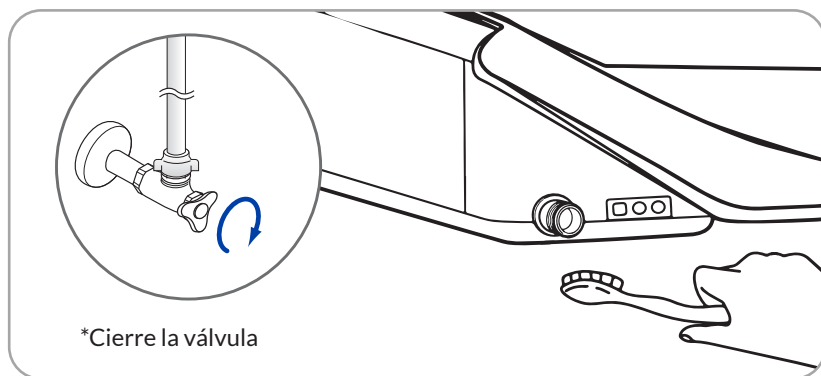

Este producto no funcionará correctamente si el colador está obstruido. Por favor, limpie el colador con regularidad.

1. Desenchufe el cable de alimentación. Cierre la válvula de cierre de agua.
2. Desenrosque la manguera del asiento bidet.
3. Limpie el colador con un cepillo pequeño.
4. Vuelva a conectar la manguera del bidet. Abra la válvula de cierre de agua.
5. Enchufe el cable de alimentación.

Problema	Verifique Lo Siguiente
El agua no rocía	<ul style="list-style-type: none"> <li>• Compruebe si el suministro de agua está cortado.</li> <li>• Compruebe si el filtro está obstruido.</li> <li>• Asegúrese de que el sensor del asiento esté activado.</li> </ul>
La unidad no está funcionando	<ul style="list-style-type: none"> <li>• Compruebe si el cable de alimentación está enchufado.</li> <li>• Verifique la luz LED en el panel de control lateral.</li> <li>• Asegúrese de que el sensor del asiento esté activado.</li> </ul>
El agua está goteando	<ul style="list-style-type: none"> <li>• Verifique que todas las conexiones sean seguras.</li> <li>• Póngase en contacto con atención al cliente.</li> </ul>
La presión del agua es débil	<ul style="list-style-type: none"> <li>• Compruebe si la presión está ajustada a baja.</li> <li>• Compruebe si hay mangueras dobladas.</li> <li>• Compruebe si el filtro está obstruido.</li> </ul>
El asiento con calefacción no es lo suficientemente caliente	<ul style="list-style-type: none"> <li>• Compruebe si la temperatura del asiento está configurada en el nivel 1.</li> </ul>
El agua no está lo suficientemente caliente	<ul style="list-style-type: none"> <li>• Compruebe si la temperatura del agua está configurada en el nivel 1.</li> </ul>
La boquilla está atorada	<ul style="list-style-type: none"> <li>• Asegúrese de que el sensor del asiento esté activado.</li> </ul>
The product is unstable	<ul style="list-style-type: none"> <li>• El producto es inestable.</li> </ul>
La secadora no funciona.	<ul style="list-style-type: none"> <li>• Asegúrese de que el sensor del asiento esté activado.</li> </ul>
La secadora tiene olor.	<ul style="list-style-type: none"> <li>• La secadora puede desprender un ligero olor durante los primeros usos.</li> </ul>

Especificaciones		HD-7500
Potencia de energía		120Vac, 60Hz, 1400W
Suministro de Agua	Método del suministro de agua	Conexión directa al abastecimiento de agua
	Rango de Presión de Agua	0.07 ~ 0.74 MPa(0.7 ~ 7.5 kgf/cm <sup>2</sup> )
Cable de Alimentación		4 pies
Lavar Dispositivo	Lavado Posterior y Femenino	Max. 650 cc ± 100 cc
	Presión del Agua Ajustable	5 Niveles
	Temperatura de Agua Caliente	Temp. de habitación - Baja, Normal, Alta
Asiento con Calefacción	Temperatura	Temp. de habitación - Baja, Normal, Alta
	Calentador	1200 W
	Dispositivos de Seguridad	Fusible de prevención sobrecalentamiento, sensor de temperatura de calor del asiento
Secador	Temperatura	Temperatura de Habitación, ~131°F Nivel 1-5
	Calentador	250 W
	Dispositivos de Seguridad	Fusible de Temperatura
Secador		●
Modo Ecológico		●
Luz Nocturna		●
Temperatura del Agua de Entrada		41°F ~ 95°F ( 3°C~ 35°C) (Temp. Recomendada. - 50°F ~ 95°F)
Temperatura del ambiente		41°F ~ 104°F ( 3°C~ 40°C) (Temp. Recomendada. - 50°F ~ 95°F)
Dimensiones	Alargado	W: 18.11 in / L: 20.47 in / H: 5.31 in
	Redondo	W:15.43 in / L: 18.9 in / H: 5.71 in
Peso		7.9 lbs (Empacado: 11.4 lbs)

## 1 AÑOS DE COBERTURA TOTAL DE GARANTÍA

Bio Bidet Innovation LLC garantiza que su producto está libre de defectos de fabricación en condiciones normales de uso y servicio durante un período de uno (1) años a partir de la fecha original de compra.

Esta garantía se extiende únicamente al COMPRADOR ORIGINAL.

- Las obligaciones de Bio Bidet Innovation LLC en virtud de esta garantía se limitan a la reparación o el reemplazo, a opción de Bio Bidet Innovation LLC, de productos o piezas que se encuentren defectuosas, siempre que dichos productos se instalen correctamente y se utilicen de acuerdo con las instrucciones.
- Bio Bidet Innovation LLC se reserva el derecho de realizar dichas inspecciones según sea necesario para determinar la causa del defecto.
- Bio Bidet Innovation LLC no cobrará por mano de obra o piezas en conexión con reparaciones en garantía realizadas en Bio Bidet Innovation LLC.
- Bio Bidet Innovation LLC no es responsable por el costo de retiro, devolución, instalación inicial y/o reinstalación de productos.

Esta garantía no se aplica a los siguientes artículos:

- Daño o pérdida sufrida en una calamidad natural como un incendio, terremoto, inundación, trueno tormenta eléctrica, etc.
- Daños o pérdidas resultantes de cualquier uso irrazonable, mal uso, abuso, negligencia o mantenimiento inadecuado del producto.
- Daños o pérdidas resultantes de la remoción, reparación inadecuada, o modificación del producto.
- Daños o pérdidas resultantes de sedimentos o materias extrañas contenido en un sistema de agua.
- Daños o pérdidas resultantes de una instalación incorrecta o de la instalación de una unidad en un entorno hostil y/o peligroso.





**THANK YOU!**



**Customer Support**

**T: 847.458.2334**

**TOLL FREE: 877.339.5214**

**300 MILL ST, SHEBOYGAN FALLS, WI 53085**

**[bidets@bemismfg.com](mailto:bidets@bemismfg.com)**

**[www.toiletseats.com](http://www.toiletseats.com)**