

# POWER SMART<sup>®</sup>

## INSTRUCTION MANUAL

**40V Cordless String Trimmer**

**40V Débroussailleuse Sans Fil**

**40V Cortadora de hilo sin cable**

Model # DB2603RB



Have product questions or need technical support? Please feel free to contact us!

Website: [www.PowerSmartUSA.com](http://www.PowerSmartUSA.com)

Toll free: 1-800-791-9458 Mon-Fri 9-5 EST

Email: [support@amerisuninc.com](mailto:support@amerisuninc.com)



Website



## CONTENTS

Technical data.....	3
Introduction.....	4
Safety information.....	4
General safety rules.....	5
Specific safety rules for string trimmer.....	9
Symbols.....	10
Knowing your string trimmer.....	11
Assembly instruction.....	12
Operating instruction.....	15
Maintenance.....	17
Environmentally safe battery disposal.....	18
Troubleshooting.....	19
Exploded view & parts list.....	20
Warranty statement.....	22

## TECHNICAL DATA

40V Cordless String Trimmer	Model # DB2603RB
Cutting diameter:	13"
Trimmer line diameter:	0.065"
Battery type:	40V Lithium-ion, 4.0Ah
No-load speed:	speed 1: 6600RPM speed 2: 8500RPM
Battery model:	DB2102
Charging time:	2.5 hours
Charger model:	DB2202A
Weight:	10.45 lb.

## **INTRODUCTION**

Thank You for Purchasing a PowerSmart® Product. This manual provides information regarding the safe operation and maintenance of this product. Every effort has been made to ensure the accuracy of the information in this manual. PowerSmart® reserves the right to change this product and specifications at any time without prior notice.

Please keep this manual available to all users during the entire life of the string trimmer.



This manual contains special messages to bring attention to potential safety concerns, string trimmer damage as well as helpful operating and servicing information. Please read all the information carefully to avoid injury and machine damage.

### **QUESTIONS? PROBLEMS?**

Please contact our Customer Service Dept. with any questions and/or comments, either by Email: support@amerisuninc.com, or Toll Free at (800)791-9458. We are available Mon-Fri 9am-5pm EST to help solve any issues that you might encounter.

## **SAFETY INFORMATION**

Before operating this string trimmer, read and observe all warnings, cautions, and instructions in this Owner's Manual.

**NOTE:** The following safety information is not meant to cover all possible conditions and situations that may occur. Read the entire Owner's Manual for safety and operating instructions. Failure to follow instructions and safety information could result in serious injury or death.

This safety alert symbol is used to identify safety information about hazards that can result in personal injury.



A signal word (DANGER, WARNING, or CAUTION) is used with the alert symbol to indicate the likelihood and the potential severity of injury. In addition, a hazard symbol may be used to represent the type of hazard.

**DANGER** Indicates a hazard, which, if not avoided, will result in death or serious injury.

**WARNING** Indicates a hazard, which, if not avoided, could result in death or serious injury.

**CAUTION** Indicates a hazard, which, if not avoided, might result in minor or moderate injury.

**CAUTION** Without the alert symbol, indicates a situation that could result in damage.

## **GENERAL SAFETY RULES**

Safety is a combination of common sense, staying alert, and knowing how your string trimmer works.

**SAVE THESE SAFETY INSTRUCTIONS.**



**WARNING:** Do not operate this unit until you read this instruction manual for safety, operation and maintenance instructions. Failure to follow all instructions listed below may result in electric shock, fire, and/or serious personal injury.

### **WORK AREA SAFETY**

- Don't use trimmer in rain, damp or wet locations. Do not operate trimmer in gaseous or explosive atmospheres. Motors in these tools normally spark, and the sparks might ignite fumes.
- Check the work area before each use. Remove all objects such as rocks, broken glass, nails, wire, or line which can be thrown or become entangled in the machine.
- Keep bystanders away . All visitors and pets should be kept a safe distance away from the work area.

### **PERSONAL SAFETY**

- All visitors, children and pets should stay at a safe distance from the work area. Keep bystanders away.
- Stay alert. Watch what you are doing. Use common sense. Do not operate string trimmer when you are tired or under the influence of drugs, alcohol or medications.
- Use right appliance. Do not use an appliance for any job except that for which it is intended.
- Don't wear loose clothing or jewelry. Wear protective hair covering to contain long hair. They can be caught in moving parts. Use of rubber gloves and substantial footwear is recommended when working outdoors.
- Wear safety glasses with side shields or goggles that are marked to comply with ANSI Z87.1 standard when operating this product. Use face or dust mask if environment is dusty.
- Do not operate the equipment while barefoot or when wearing sandals or similar lightweight footwear. Wear protective footwear that will protect your feet and improve your footing on slippery surfaces.
- Keep all parts of your body away from any moving part.
- Do not overreach. Keep firm footing and balance. Overreaching can result in loss of balance.
- Avoid Accidental Start. Do not carry plugged in appliance with finger on trigger. Be sure the switch trigger is not engaged before plugging in.
- Do not use tool if switch trigger does not turn it on or off. Any tool that cannot be controlled with the switch trigger is dangerous and must be repaired.
- Disconnect appliance. Remove trimmer from power source before storing, servicing, changing accessories such as cutting line and when not in use. Such preventive safety measures reduce the risk of starting the tool accidentally.
- Ground Fault Circuit Interrupter(GFCI) protection should be provided on the circuit(s) or outlet(s) to be used for the string trimmer. Receptacles are available having built-in GFCI protection and may be used.
- Use safety glasses . Also use safety footwear, snug-fitting clothing, protective gloves, hearing and head protection.



**WARNING:** Some dust created by this product contains chemicals known to the State of California to cause cancer, birth defects or other reproductive harm. Some examples of these chemicals are:

- compounds in fertilizers
- compounds in insecticides, herbicides and pesticides
- arsenic and chromium from chemically treated lumber

Your risk from exposure to these chemicals varies depending on how often you do this type of work. To reduce your exposure to these chemicals, wear approved safety equipment such as dust masks that are specially designed to filter out microscopic particles.

#### **POWER TOOL USE AND CARE**

- Know this tool. Read manual carefully, learn its applications and limitations, as well as the specific potential hazards related to this tool.
- Check for misalignment or binding of moving parts, breakage of parts, and any other condition that may affect the power tools operation. If damaged, have the power tool serviced before using. Many accidents are caused by poorly maintained tools.
- Do not force power tool. Use the correct power tool for your application. The correct power tool will do the job better and safer at the rate for which it is designed.
- Maintain tools with care. Keep tool clean. A properly maintained tool, reduces the risk of binding and is easier to control.
- Store idle power tools out of reach of children and other untrained persons. Power tools are dangerous in the hands of untrained users.
- Check operation of the tool before use. Do not use the tool if the workpiece contact mechanism is not working correctly as accidental driving of a fastener may occur.
- Do not use the power tool if switch does not turn it on or off. Any power tool that cannot be controlled with the switch is dangerous and must be repaired.
- Keep the tool and its handle dry, clean and free from oil and grease. Always use a clean cloth when cleaning. Never use brake fluids, gasoline, petroleum-based products, or any strong solvents to clean your tool.
- Do not operate the tool if it does not contain a legible warning label.
- Use the power tool, accessories and tool bits etc. in accordance with these instructions, taking into account the working conditions and the work to be performed. Use of the power tool for operations different from those intended could result in a hazardous situation.
- Save these instructions. Refer to them frequently and use them to instruct others who may use this tool. If you lend this tool to someone else, also lend them these instructions.
- Avoid Dangerous Environment – Don't use appliances in damp or wet locations.
- Don't Use In Rain.
- Keep Children Away – All visitors should be kept at a distance from work area.
- Dress Properly – Do not wear loose clothing or jewelry. They can be caught in moving parts. Use of rubber gloves and substantial footwear is recommended when working outdoors. Wear protective hair covering to contain long hair.
- Use Safety Glasses – Always use face or dust mask if operation is dusty.
- Use Right Appliance – Do not use appliance for any job except that for which it is intended.
- Avoid Unintentional Starting – Don't carry plugged-in appliance with finger on switch. Be sure switch is off when plugging in.
- Don't Force Appliance – It will do the job better and with less likelihood of a risk of injury at the rate for which it was designed.
- Don't Overreach – Keep proper footing and balance at all times.
- Stay Alert – Watch what you are doing. Use common sense. Do not operate appliance when you are tired.
- Store Idle Appliances Indoors – When not in use, appliances should be stored indoors in dry, and high or locked-up place – out of reach of children.
- Maintain Appliance With Care – Keep cutting edge sharp and clean for best performance and to reduce the risk of injury. Follow instructions for lubricating and changing accessories. Inspect appliance cord periodically, and if damaged, have it repaired by an authorized service facility. Inspect extension cords periodically and replace if damaged. Keep handles dry, clean, and free from oil and grease.
- Check Damaged Parts – Before further use of the appliance, a guard or other part that is damaged should be carefully checked to determine that it will operate properly and perform its intended function. Check

for alignment of moving parts, binding of moving parts, breakage of parts, mounting, and any other condition that may affect its operation. A guard or other part that is damaged should be properly repaired or replaced by an authorized service center unless indicated elsewhere in this manual.

- For EDGER-TRIMMERS
  - Keep guards in place and in working order.
  - Keep blades sharp.

## BATTERY TOOL USE AND CARE



**WARNING: USE ONLY POWERSMART APPROVED REPLACEMENT BATTERIES, OTHER BATTERIES MAY CAUSE INJURY OR DAMAGE TO THE MOWER. Use with POWERSMART 40V battery.**

### Battery safety rules

- Battery tools do not have to be plugged into an electrical outlet; therefore, they are always in operating condition. Be aware of possible hazards when not using your battery tool or when changing accessories. Following this rule will reduce the risk of electric shock, fire, or serious personal injury.
- Do not place battery tools or their batteries near fire or heat. This will reduce the risk of explosion and injury.
- Do not crush, drop or damage battery pack. Do not use a battery pack or charger that has been dropped or received a sharp blow. A damaged battery is subject to explosion. Properly dispose of a dropped or damaged battery immediately.
- Batteries can explode in the presence of a source of ignition, such as a pilot light. To reduce the risk of serious personal injury, never use any cordless product in the presence of open flame. An exploded battery can propel debris and chemicals. If exposed, flush with water immediately. Do not charge battery tool in a damp or wet location. Following this rule will reduce the risk of electric shock.
- For best results, your battery tool should be charged in a location where the temperature is more than 45°F but less than 104°F. To reduce the risk of serious personal injury, do not store outside or in vehicles.
- Under extreme usage or temperature conditions, battery leakage may occur. If liquid comes in contact with your skin, wash immediately with soap and water. If liquid gets into your eyes, flush them with clean water for at least 10 minutes, then seek immediate medical attention. Following this rule will reduce the risk of serious personal injury.
- When battery pack is not in use, keep it away from other metal objects like: paper clips, coins, keys, nails, screws, or other small metal objects that can make a connection from one terminal to another. Shorting the battery terminals together may cause sparks, burns, or a fire.
- Always remove battery pack from your tool when you are assembling parts, making adjustments, cleaning, or when not in use. Removing battery pack will prevent accidental starting that could cause serious personal injury.
- Always remove battery pack before storing the device. When battery becomes fully charged, unplug the charger from the power supply and remove the battery pack from the charger.
- Always wear eye protection with side shields marked to comply with ANSI Z87.1, along with hearing protection. Failure to do so could result in objects being thrown into your eyes and other possible serious injuries.
- Keep battery pack dry, clean, and free from oil and grease. Always use a clean cloth when cleaning. Never use brake fluids, gasoline, petroleum-based products, or any solvents to clean battery pack.
- Do not open or mutilate the battery. Released electrolyte is corrosive and may cause damage to the eyes or skin. It may be toxic if swallowed.

**WARNING: Read all safety warnings and instructions. Failure to follow the warnings and instructions may result in electric shock, fire and/or serious injury.**

- a) Prevent unintentional starting. Ensure the switch is in the off-position before connecting to battery pack, picking up or carrying the appliance. Carrying the appliance with your finger on the switch or energizing appliance that have the switch on invites accidents.

- b) Disconnect the battery pack from the appliance before making any adjustments, changing accessories, or storing appliance. Such preventive safety measures reduce the risk of starting the appliance accidentally.
- c) Recharge only with the charger specified by the manufacturer. A charger that is suitable for one type of battery pack may create a risk of fire when used with another battery pack.
- d) Use appliances only with specifically designated battery packs. Use of any other battery packs may create a risk of injury and fire.
- e) When battery pack is not in use, keep it away from other metal objects, like paper clips, coins, keys, nails, screws or other small metal objects, that can make a connection from one terminal to another. Shorting the battery terminals together may cause burns or a fire.
- f) Under abusive conditions, liquid may be ejected from the battery; avoid contact. If contact accidentally occurs, flush with water. If liquid contacts eyes, additionally seek medical help. Liquid ejected from the battery may cause irritation or burns. (This advice is considered correct for conventional NiMH, NiCd, lead acid and lithium-ion cell types. If this advice is incorrect for a cell design that differs from these, then the correct advice may be substituted.)
- g) Do not use a battery pack or appliance that is damaged or modified. Damaged or modified batteries may exhibit unpredictable behavior resulting in fire, explosion or risk of injury.
- h) Do not expose a battery pack or appliance to fire or excessive temperature. Exposure to fire or temperature above 130°C may cause explosion. The temperature of 130°C can be replaced by the temperature of 265°F.
- i) Follow all charging instructions and do not charge the battery pack or appliance outside of the temperature range specified in the instructions. Charging improperly or at temperatures outside of the specified range may damage the battery and increase the risk of fire.
- j) Have servicing performed by a qualified repair person using only identical replacement parts. This will ensure that the safety of the product is maintained.
- k) Do not modify or attempt to repair the appliance or the battery pack (as applicable) except as indicated in the instructions for use and care.

#### **Proper care for battery**

##### Off-season storage

To obtain the longest possible battery life, we suggest the following:

- Remove the battery pack from the charger once it is fully charged and ready for use.

For battery pack storage longer than 30 days:

- Store the battery pack where the temperature is below 80°F and away from moisture.
- Store battery packs in a fully charged condition.
- Every two months of storage, charge the pack as normal.

#### **Charger safety rules**

- Charge the battery in a dry area that is protected from the weather. Do not expose the string trimmer or the charger to rain. Do not charge the battery in a wet location. Operate the battery charger in temperatures between 45° and 104°F. In order to reduce the risk of electric shock, use only the charger that is provided by the manufacturer to charge the battery.
- **DO NOT ABUSE THE CHARGE CORD.** Never carry the charger by the cord. Do not disconnect the charger from the outlet by pulling the charger cord.
- Do not use a damaged charger. Replace the charger cords or the charger immediately.
- Keep the string trimmer and the charger away from water, heat sources (radiators, heaters, stoves, etc.), flames, and chemicals.
- Make sure the battery pack is secured in the charger before beginning operation.
- The battery pack will become slightly warm to the touch while charging. This is normal and does not indicate a problem.
- Do not place the charger and battery pack in an area of extreme heat or cold. They will work best at normal room temperature.



- When batteries become fully charged, unplug the charger from the power supply and remove the battery pack.



**WARNING:** When transporting or servicing unit, always remove the battery.



**WARNING:** Some dust created by power sanding, sawing, grinding, drilling and other construction activities contains chemicals known to the state of California to cause cancer, birth defects or other reproductive harm. Some examples of these chemicals are:

- Lead from lead-based paints,
- Crystalline silica from bricks and cement and other masonry products, and
- Arsenic and chromium from chemically-treated lumber.
- Your risk from these exposures varies, depending on how often you do this type of work. To reduce your exposure to these chemical: work in a well ventilated area, and work with approved safety equipment, such as those dust masks that are specially designed to filter out microscopic particles.

#### **SERVICE**









- Tool service must be performed only by qualified repair personnel. Service or maintenance performed by unqualified personnel could result in a risk of injury.
- When servicing a tool, use only identical replacement parts. Follow instructions in the Maintenance section of this manual. Use of unauthorized parts or failure to follow Maintenance Instructions may create a risk of electric shock or injury.

### **SPECIFIC SAFETY RULES FOR STRING TRIMMER**

- Only operate trimmer in daylight or good artificial light.
- When being used as an Edger, stones, pieces of metal and other objects can be thrown out at high speed by the line. The tool and guard are designed to reduce the danger. However, the following special precautions should be taken: **MAKE SURE** that other persons and pets are at least 100 feet (30m) away.
- Use only the manufacturer's 0.065 in. diameter replacement line in the cutting head. Do not use any other cutting attachment, for example, metal wire, rope, or the like. To install any other brand of cutting head to this string trimmer can result in serious personal injury.
- Never operate unit without the grass deflector in place and in good condition.
- Check damaged parts. Before further use of the tool, a guard or other part that is damaged should be carefully checked to determine that it will operate properly and perform its intended function. Check for alignment of moving parts, binding of moving parts, breakage of parts, mounting and any other conditions that may affect its operation. A guard or other part that is damaged must be properly repaired or replaced by an authorized service center to avoid risk of personal injury.
- Never use blades, flailing devices, wire, or rope. Unit is designed for string trimmer use only. Use of any other accessories or attachments will increase the risk of injury.
- Keep the air vents clean and free of debris to avoid overheating the motor. Clean after each use.
- Stop the unit and disconnect the power source when not in use. Carry the unit with the motor stopped.
- Do not use the string trimmer with any type of accessory or attachment. Such usage might be hazardous.
- Risk of cut. Keep hands away from the line. Keep both hands on handles when power is on.
- Do not attempt to remove cut material or hold material to be cut when lines are moving. Make sure trimmer switch is off when clearing jammed material from guard. Do not grasp the guard or lines when picking up or holding the trimmer.
- Do not force trimmer. It will do the job better and with less likelihood of a risk of injury at the rate for which it was designed.
- When not in use, the string trimmer should be stored indoors in a dry and high or locked-up place, out of reach of children.

## SYMBOLS

Some of the following symbols may be used on this product. Please study them and learn their meaning. Proper interpretation of these symbols will allow you to operate the product better and safer.

SYMBOL	NAME	DESIGNATION/EXPLANATION
V	Volts	Voltage
A	Amperes	Current
Hz	Hertz	Frequency (cycles per second)
W	Watts	Power
MIN	Minutes	Time
	Safety Alert	Precautions that involve your safety.
	Read the user's manual	To reduce the risk of injury, user must read and understand user's manual before using this product.
	Eye protection	Wear eye protection when operating this equipment.
	Hearing protection	Use proper hearing protection when operating this equipment.
	Disconnect the battery pack	When maintain the machine, remove the battery pack.
	Keep Bystanders away	Keep all bystanders at least 50 ft. away.
	Ricochet	Thrown objects can ricochet and result in personal injury or property damage.
	Wet conditions alert	Do not expose to rain or use in damp locations.

## KNOWING YOUR STRING TRIMMER

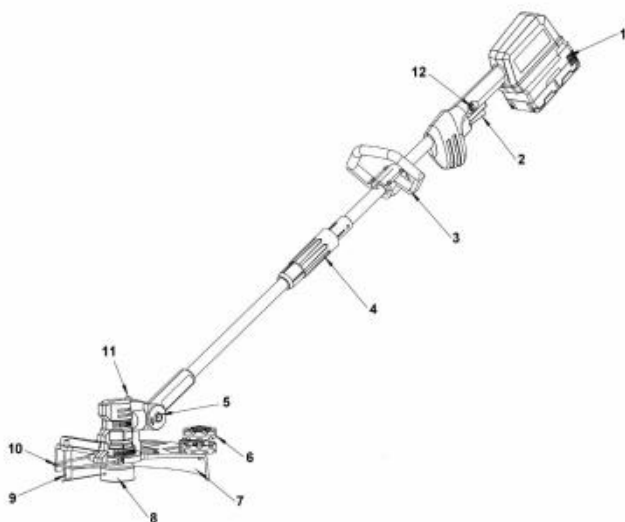

- |   |                                 |    |                         |
|---|---------------------------------|----|-------------------------|
| 1 | Battery pack                    | 7  | Safety guard            |
| 2 | Start switch                    | 8  | Trimmer head            |
| 3 | Auxiliary handle                | 9  | Blade                   |
| 4 | Connection lock                 | 10 | Protective bracket      |
| 5 | Pivoting head adjustment button | 11 | Edger adjustment button |
| 6 | Edging guide wheel              | 12 | Switch lock out button  |

## ASSEMBLY INSTRUCTIONS

### Unpacking

Unpack the string trimmer and all its parts, and compare against the list below. Do not discard the carton or any packaging materials. Please call 1-800-791-9458 or E-mail us at [support@amerisuninc.com](mailto:support@amerisuninc.com) if any parts are damaged or missing.

### PACKING LIST

Safety guard\*1

Edging guide wheel\*1

Battery and Charger\*1

Screw M5\*14mm\*1

Spool\*2

User manual\*1

Auxiliary handle assembly\*1(Auxiliary handle\*1, M5 lock nut\*4, M5\*30 bolt\*4, damping sleeve\*1, locking block\*1)



#### WARNING:

Do not use this product if any parts on the packing list are already assembled to your product when you unpack it. Parts on this list are not assembled to the product by the manufacturer and require customer installation. Use of a product that may have been improperly assembled could result in serious personal injury.



#### WARNING:

If any parts are damaged or missing do not operate this product until the parts are replaced. Use of this product with damaged or missing parts could result in serious personal injury.



#### WARNING:

Do not attempt to modify this product or create accessories not recommended for use with this product. Any such alteration or modification is misuse and could result in a hazardous condition leading to possible serious personal injury.



#### WARNING:

Do not connect to power supply until assembly is complete. Failure to comply could result in accidental starting and possible serious personal injury.

### INSTALLING PRODUCTION BRACKET

1. Align one end of the protective bracket with the mounting hole of the left housing and install it.
2. Install the other end of the protective bracket into the mounting hole at the right housing.

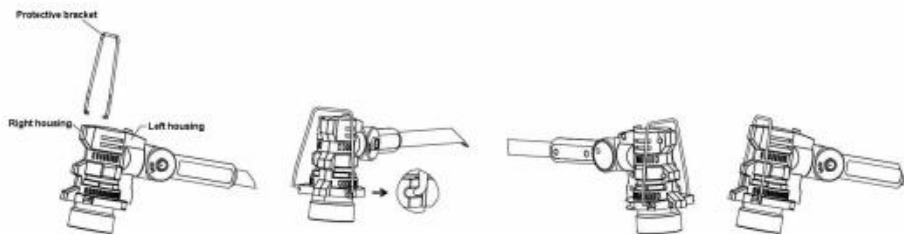

## INSTALLING THE SAFETY GUARD

To avoid injury, always remove the battery pack before installing the guard, changing a cutting line, or making any adjustments.

If the guard is damaged, do not use the grass trimmer/edger until it is replaced.

**NOTE:** Install the protective guard before operating the grass trimmer/edger. It cannot be removed or disassembled.

1. Remove the battery pack.
2. Invert the grass trimmer/edger to access the trimmer head.
3. Insert the safety guard into the corresponding slot on the housing in the direction of the arrow. Lock with screws.

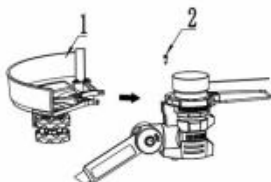

## INSTALLING THE AUXILIARY HANDLE



**WARNING:** To avoid injury, adjust the auxiliary handle for optimum control and balance. Do not overreach when operating string trimmer/edger. Keep proper balance at all times for better control of the tool in unexpected situations.

1. Install M5 lock nut into the locking block.
2. Align the convex point on the locking block with the hole in the pipe and install it
3. Cover the auxiliary handle.
4. Lock with 4pcs bolts (M5\*30).

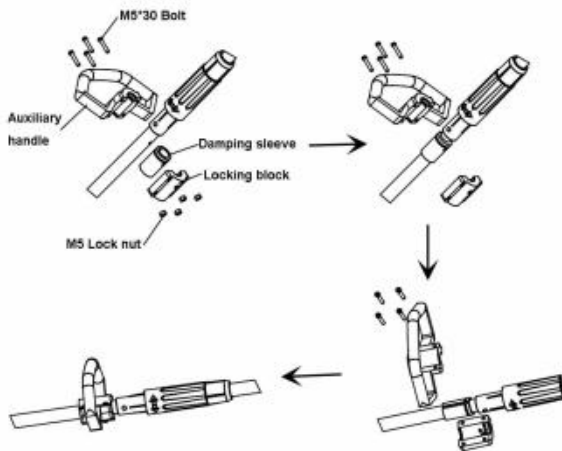

## CONNECTING THE UPPER SHAFT AND THE TELESCOPIC SHAFT

1. Align the arrow on the upper handle (1) with the convex point (2) on the telescopic shaft and insert it to the end.
2. Hold the upper handle and tighten the telescopic shaft.

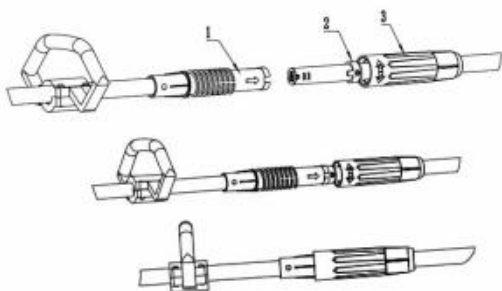

## CONNECTING AND REMOVING BATTERY

**IMPORTANT!** The battery pack is not charged when it is purchased. Before using the power tool for the first time, place the battery pack in the battery charger and charge. Make sure to read all safety precautions, and follow the instructions in the battery charger section.

### To install the battery pack

To install the battery pack into the bottom of the handle, align the rails of the battery pack with the rails in the handle and push the battery into the handle. To connect the battery, slide the battery pack fully forward. Until the latch locks into place.

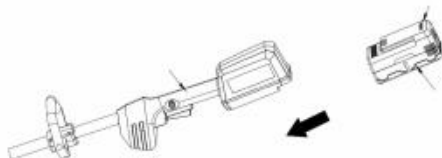

### To remove the battery pack

Press the battery release button, slide the battery pack backward, and then pull or lift the battery out of the tool.



### WARNING:

Follow these instructions in order to avoid injury and to reduce the risk of electric shock or fire:

- Replace the battery pack or the charger immediately if the battery case or charger cord is damaged.

- Verify that the battery pack is removed before inspecting, adjusting, or performing maintenance on any part of the power tool.
- Read, understand, and follow the instructions.

## **OPERATING INSTRUCTIONS**



**WARNING:** Read and thoroughly understand all instructions and safety information before operating this string trimmer. Failure to do so may cause serious injury or death. Do not allow anyone to operate this string trimmer who has not read this manual. A string trimmer can be dangerous if assembled or used improperly. Do not operate this string trimmer if you have doubts or questions concerning safe operation. Call our customer service department at 1-800-791-9458 to address these concerns.

### **STARTING/STOPPING THE STRING TRIMMER**

- Install the battery pack. (Refer to Installing the battery pack)
- To start the string trimmer, press the self-locking button (1) first, then press the trigger switch (2).
- There are two speeds. Speed 1: tap the trigger switch; Speed 2: continuously press the trigger switch twice.
- To switch off, release the trigger switch (2).

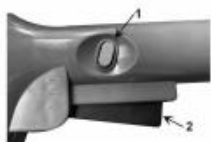

### **WARNING:**

The tool runs for approximately 3 seconds after it has been switched off. Let the motor come to a complete standstill before setting the tool down.

### **CUTTING BLADE ADJUSTMENT**

The cutting blade can be rotated 180 ° to change the cutting width from 12 inches to 13 inches.

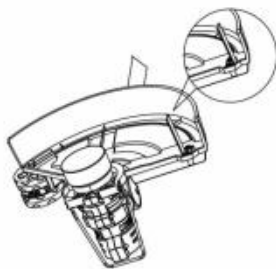

### **EDGING FUNCTION**

For use next to patios, driveways and walkways or any areas requiring a well groomed edge line. Push on the edge button(1) and tilt the trimmer head 90 degrees until the head locks into position and release button.

**IMPORTANT:** The battery must be removed before making adjustments.

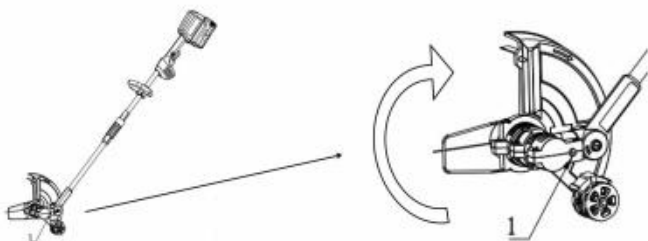

## OPERATING THE TRIMMER



**WARNING:** Make sure that the work area is free of rocks, debris, lines and other foreign objects.

1. Lower the protector to prevent the motor housing from getting too close to an object such as a tree trunk or wall and causing damage to the trimming spool.
2. Start the trimmer before approaching the grass to be cut.
3. Cut the grass by moving the trimmer from right to left and proceed slowly keep the trimmer inclined forwards at an angle of about 30° light cuts are better than heavy cuts as they allow the cut grass to fall away from the motor housing.
4. High grass should be cut in layers always beginning from the top. Do not cut damp or wet grass. Do not overload your trimmer.
5. Watch out for kickbacks in the event of impact with hard objects.
6. After finishing the cutting operation, keep the head close to ground level, release the switch and allow the motor to come to complete standstill. Place the trimmer on the ground and remove the battery pack from the trimmer.

**Note:** Periodically clean out the grass between the spool and the rim of the guard to prevent the tool from vibrating.

## FITTING AND REPLACING LINE SPOOL ASSEMBLY

A spool of mono-filament cutting line is preinstalled on the grass trimmer. When the cutting line needs replacing, insert a new spool.

To avoid injury, always remove the battery pack before installing the guard, changing a cutting line, or making any adjustments.

### To remove the spool:

1. Disconnect trimmer from the power supply.
2. Turn grass trimmer/edger over to access the spool.
3. Remove spool cover by pressing on two tabs parallel to each other on the side of the cover (2).
4. Remove the spool (1) from the spool housing (3).

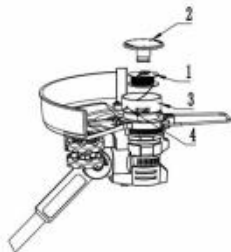



### **To replace the spool:**

1. Replace the spool (1) with a new pre-wound spool.
2. Insert the end of line through the opening (4) in the spool housing (3).
3. Align the tabs on the spool cover with the slots in the spool housing on the trimmer head.
4. Push down on the spool cover locking it to the spool housing.
5. To advance the line when initially installed, you must pull the line while pressing the black line release button on the side of the spool housing (3).

## **MAINTENANCE**



**WARNING:** In order to avoid personal injury and the risk of fire and electric shock, remove the battery pack before adjusting, inspecting, or cleaning the string trimmer.



**WARNING:** When servicing, use only identical replacement parts. Use of any other parts could create a hazard or cause product damage.

## **CLEANING**

Remove the battery pack.

- Stop the motor and remove the battery pack.
- Clean dirt and debris from the spool head using a damp cloth with a mild detergent.

**NOTE:** Wipe off the housing and the plastic components using a moist, soft cloth. Do not use strong solvents or detergents on the plastic housing or plastic components. Certain household cleaners may cause damage, and may cause a shock hazard.

## **GENERAL INSPECTION**

Regularly check that all the fixing screws are tight. They may vibrate loose over time.

## **STORAGE**

- Store the trimmer away from direct sunlight.
- Do not store in a nylon bag as this can encourage the formation of mold.
- Store it in a well-ventilated place that is inaccessible to children.
- Keep away from corrosive agents such as garden chemicals and deicing salts.
- At the end of the season, give the trimmer an overall cleaning and a thorough check.

## **BATTERY PACK**

- Store the battery pack fully charged.
- Once the charging light turns green, remove the battery from the charger and disconnect the charger from the outlet.
- Do not store the battery pack on the tool.
- After charging, the battery pack may be stored in the charger, as long as the charger is not plugged in.

## CHARGER MAINTENANCE

- Keep the charger clean and clear of debris. Do not allow foreign material to get into the recessed cavity or onto the contacts. Wipe the charger clean with a dry cloth. Do not use solvents or water, and do not place the charger in wet conditions.
- Unplug the charger when there is no battery pack in it.
- Fully charge the batteries before placing them in storage.
- Store the charger at normal room temperature. Do not store it in excessive heat. Do not use the charger in direct sunlight. Recharge at room temperature between 45°F and 104°F. If the battery pack is hot, allow it to cool down before recharging.

## ENVIRONMENTALLY SAFE BATTERY DISPOSAL

The batteries used in this string trimmer's battery pack contain the following toxic and corrosive material: LITHIUM-ION.



### **WARNING:**

Toxic materials must be disposed of in a specified manner in order to prevent contamination of the environment. Before disposing of damaged or worn out Lithium-Ion battery packs, contact your local waste disposal agency for information and specific instructions. Take the batteries to a local recycling and/or disposal center that is certified for disposal.

If the battery pack cracks or breaks, whether it leaks or not, do not recharge it and do not use it. Dispose of it and replace it with a new battery pack. **DO NOT ATTEMPT TO REPAIR IT!**

Follow these instructions in order to avoid injury and the risk of fire, explosion, or electric shock, and to avoid damage to the environment:

- Cover the battery's terminals with heavy-duty adhesive tape.
- Do not attempt to remove or destroy any of the components of the battery pack.
- Do not attempt to open the battery pack.
- If a leak develops, the electrolytes that are released are corrosive and toxic. Do not get the solution in the eyes or on the skin, and do not swallow it.
- Do not place batteries in regular household trash.
- DO NOT incinerate batteries.
- DO NOT place batteries where they will become part of any waste landfill or municipal solid waste stream.
- Dispose of batteries at a certified recycling or disposal center.

## TROUBLE SHOOTING



**WARNING:** Read instruction manual first! Remove the battery before making adjustments or assembling accessories.

The following form lists the common operating system with problem and solutions. Please read the form carefully and follow it.

PROBLEMS	POSSIBLE CAUSES	SOLUTION
Motor fails to start when switch trigger is depressed.	Battery is not secure. Battery is not charged.	To secure the battery pack, make sure the latches on the top of the battery pack snap into place. Charge the battery pack according to the instructions included with your model.
Line will not feed	Check spool Replace spool	1. Check line is not tangled or jammed in the spool. 2. Remove the line and replace the spool of the line and ensure the mechanism is clean.
Motor runs, but cutting blades do not move.	Trimmer damaged. Do not use string trimmer.	Call for technical service.
Poor cutting performance	Check the cutting line	1. Check the cutting line is fully extended. If not: 2. Manually extend the line or stop and start the trimmer until the line has been extended to the line cutter. 3. Make smaller cuts, this is a light duty trimmer. 4. Ensure line is fully extended.

## EXPLODED VIEW & PART LIST

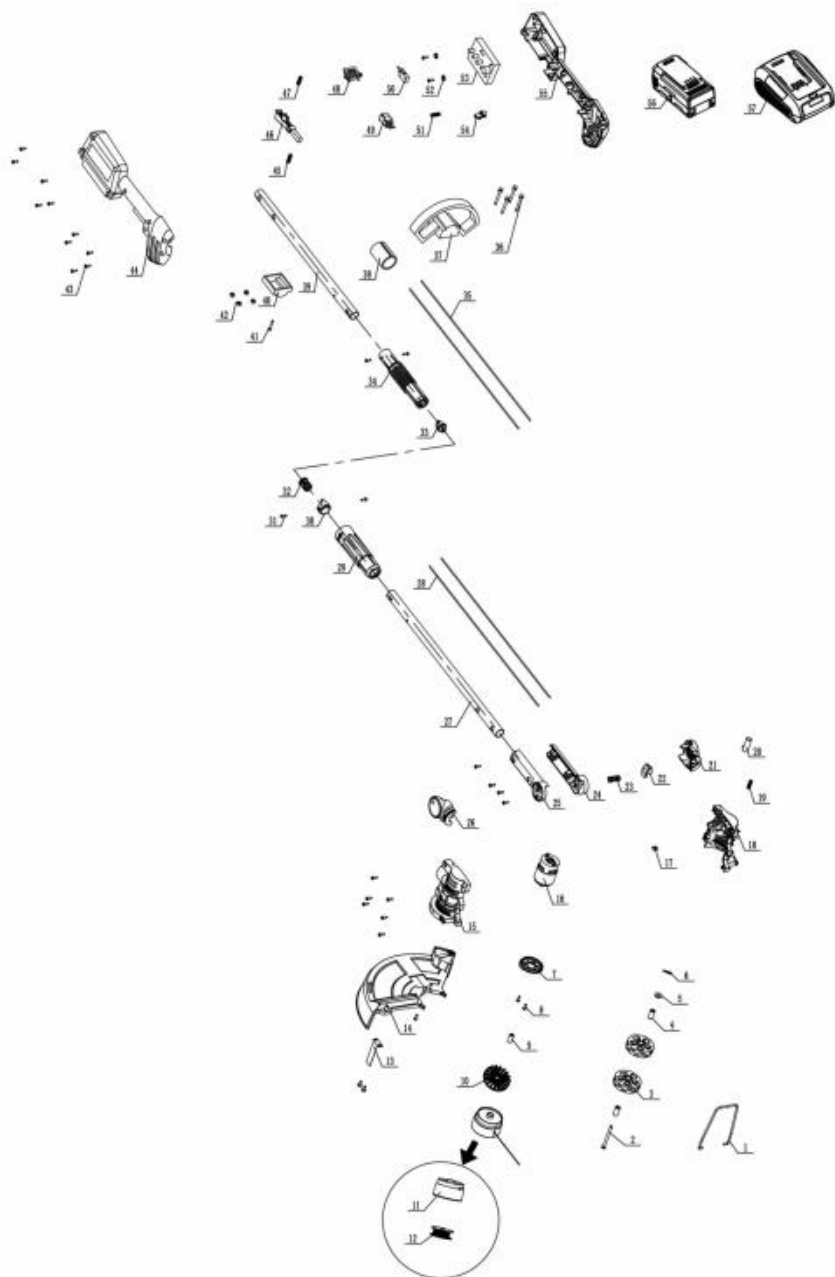

Item	Stock#	Description	Qty
1	303160914	Trimmer protection bracket	1
2	303160915	T-pin	1
3	203052973	Walking wheel	2
4	303160235	Trigger fixing sleeve 2	2
5	303042095	Flat washer	1
6	303123041	Bolt	1
7	203021502	Motor holder	1
8	303020674	Bolt	3
9	303160916	Motor connecting sleeve	1
10	203050966	Impeller	1
11	203050712	Trimmer head fixed seat	1
12	303160917	Spool assembly	1
13	303240688	Blade	1
14	203050714	Shield	1
15	203010965	Right housing	1
16	301030095	Motor	1
17	303030147	Square nuts M5	1
18	203010966	Left housing	1
19	303130372	Spring 3	1
20	203021503	Rotate button 1	1
21	203010967	Left rotating joint	1
22	203021504	Rotate button 2	1
23	303130371	Spring 1	1
24	203010968	Left connector	1
25	203010969	Right connector	1
26	203010970	Right rotating joint	1
27	303181348	Upper tube	1
28	301100066	Upper tube conductor	1
29	203021505	Sleeve	1

Item	Stock#	Description	Qty
30	203021506	Limit sleeve	1
31	306110041	Rivet	4
32	203021510	Female buckle holder	1
33	203021511	Male buckle holder	1
34	203021507	Connector	1
35	301100067	Lower tube conductor	1
36	303020660	Bolt M5×35	4
37	203050706	Auxiliary handle	1
38	302080080	Damping sleeve	1
39	303181347	Lower tube	1
40	203050707	Locking block	1
41	303010028	Screw	1
42	303030030	Lock nut M5	4
43	303010298	Screw	25
44	203010971	Right housing	1
45	303130388	Spring 4	1
46	203021508	Trigger	1
47	303070945	Button spring	1
48	203021266A	Charger insert bracket	1
49	301100064	Double linkage switch	1
50	303240605	The micro switch	1
51	303070944	Self locking spring	2
52	303043050	Flat washer	2
53	303240687	Brush controller	1
54	203021509	Self locking button	1
55	203010972	Left housing	1
56	202460007	DB2102 Battery pack	1
57	202470013	DB2202A Charger assembly	1

## **THREE (3) YEARS LIMITED WARRANTY**

PowerSmart is committed to building equipment that will provide years of dependable service. Our warranties are consistent with our commitment and dedication to quality.

### **THREE (3) YEARS LIMITED WARRANTY OF POWER SMART PRODUCTS FOR HOME USE.**

PowerSmart ("Seller") warrants to the original purchaser only, that all PowerSmart consumer power tools will be free from defects in material or workmanship for a period of three (3) years from date of purchase. If the tool(s) is used while providing professional or commercial services, the warranty coverage shall be for a maximum of (90) days.

**SELLER'S SOLE OBLIGATION AND YOUR EXCLUSIVE REMEDY** under this Three (3) Years Limited Warranty and, to the extent permitted by law, any warranty or condition implied by law, shall be the repair or replacement of parts, without charge, which are defective in material or workmanship and which have not been misused, carelessly handled, or improperly repaired, by person(s) other than an Authorized Seller or Service Center.

Please be aware that normal wear parts are not covered this warranty. This includes drive belts, blades and grass bags. Carburetor issues, and/or other damage found to be the result of stale, contaminated or compromised fuel, is not covered under this limited warranty.

To make a claim under this Limited Warranty, you must return the entire power tool product; transportation prepaid, to PowerSmart. The owner must include a legible copy of the original receipt, which shall list the date of purchase, along with the company's name where the product was purchased.

**THIS LIMITED WARRANTY DOES NOT APPLY TO ANY ACCESSORY ITEMS INCLUDED WITH THE TOOL SUCH AS CIRCULAR SAW BLADES OTHER RELATED ITEMS OR TO ANY REPLACEMENT PARTS LISTED UNDER MAINTENANCE.**

**ANY IMPLIED WARRANTIES SHALL BE LIMITED IN DURATION TO THREE (3) YEARS FROM DATE OF PURCHASE. SOME STATES IN THE U.S. AND SOME CANADIAN PROVINCES DO NOT ALLOW LIMITATIONS ON HOW LONG AN IMPLIED WARRANTY LASTS, SO THE ABOVE LIMITATION MAY NOT APPLY TO YOU.**

**IN NO EVENT SHALL SELLER BE LIABLE FOR ANY INCIDENTAL OR CONSEQUENTIAL DAMAGES (INCLUDING BUT NOT LIMITED TO LIABILITY FOR LOSS OF PROFITS) ARISING FROM THE SALE OR USE OF THIS PRODUCT. SOME STATES IN THE U.S. AND SOME CANADIAN PROVINCES DO NOT ALLOW THE EXCLUSION OR LIMITATION OF INCIDENTAL OR CONSEQUENTIAL DAMAGES, SO THE ABOVE LIMITATION OR EXCLUSION MAY NOT APPLY TO YOU.**

**THIS LIMITED WARRANTY GIVES YOU SPECIFIC LEGAL RIGHTS, AND YOU MAY ALSO HAVE OTHER RIGHTS WHICH VARY FROM STATE TO STATE IN THE U.S., PROVINCE TO PROVINCE IN CANADA AND FROM COUNTRY TO COUNTRY.**

Please call toll free at: 1-800-791-9458(M-F 9am – 5pm EST) Email: [support@amerisuninc.com](mailto:support@amerisuninc.com)

**PLEASE SAVE ALL OF YOUR ORIGINAL RECEIPTS. THIS WARRANTY IS VOID WITHOUT THEM.**

## CATALOGUE

FR

Données techniques.....	23
Introduction.....	24
Précautions de sécurité.....	24
Règles générales de sécurité.....	24
Règles de sécurité spécifiques de la débroussailleuse.....	30
Symboles.....	31
Connaitre votre débroussailleuse.....	32
Instructions d'assemblage.....	33
Instructions d'utilisation.....	36
Maintenance.....	38
Élimination de la batterie en sécurité pour l'environnement.....	39
Dépannage.....	40
Vue éclatée & Liste des pièces.....	41
Garantie.....	43

## DONNÉES TECHNIQUES

Débroussailleuse Sans Fil 40V

Diamètre de coupe :

Diamètre du fil de coupe :

Type de batterie :

Vitesse à vide :

Modèle de la batterie :

Durée de charge :

Modèle de chargeur :

Poids :

Modèle # DB2603RB

13"

0.065"

40V Lithium-ion, 4.0 Ah

vitesse 1 : 6600 RPM

vitesse 2: 8500RPM

DB2102

2.5 heures

DB2202A

10.45 lb

## PRÉSENTATION

Merci d'avoir acheté le produit de PowerSmart®. Ce manuel offre les informations sur l'opération sûre et la maintenance de ce produit. Tous les efforts ont été faits pour assurer la précision des informations contenues dans ce manuel. PowerSmart® a le droit de modifier ce produit et les spécifications à tout moment sans préavis.

Veillez conserver ce manuel à la disposition de tous les utilisateurs pendant toute la durée de vie de la machine.



Ce manuel contient les messages spéciaux pour attirer l'attention sur les problèmes de sécurité potentiels, le dommage de la débroussailleuse et les informations utiles sur l'opération et l'entretien. Veuillez lire attentivement toutes les informations pour éviter les blessures et le dommage à la machine.

### **QUESTIONS? PROBLÈMES?**

Veillez contacter notre Service à la Clientèle pour toute question et/ou commentaire, soit par Email: support@amerisuninc.com, soit gratuit au (800) 791-9458. On est disponible de 9h à 17h HNE du lundi au vendredi pour vous aider à résoudre tous les problèmes que vous pourriez rencontrer.

## INFORMATION DE SÉCURITÉ

Avant d'utiliser cette machine, veuillez lire et respecter tous les avertissements, attentions et instructions dans ce Manuel du Propriétaire.

**REMARQUE:** Les informations de sécurité suivantes ne signifie pas couvrir toutes les conditions et situations possibles qui peuvent se passer. Lisez le Manuel du Propriétaire complet pour les instructions de sécurité et d'opération. Le non-respect des instructions et des informations de sécurité pourrait causer des blessures graves ou la mort.

Ce symbole d'alerte de sécurité est utilisé pour identifier les informations de sécurité sur les risques qui peuvent causer des blessures corporelles.



Le mot de signal (**DANGER**, **AVERTISSEMENT** ou **ATTENTION**) est utilisé avec le symbole d'alerte pour indiquer la possibilité et la gravité potentielle de la blessure. De plus, un symbole de risque peut être utilisé pour représenter le type de risque.

**DANGER** Indique le danger qui, s'il n'est pas évité, causera la mort ou des blessures graves.

**AVERTISSEMENT** Indique le danger qui, s'il n'est pas évité, peut causer la mort ou des blessures graves.

**ATTENTION** Indique le danger qui, s'il n'est pas évité, entraîne peut-être des blessures mineures ou modérées.

**ATTENTION** Sans le symbole d'alerte, indique une situation qui pourrait causer des dommages.

## RÈGLES DE SÉCURITÉ GÉNÉRALES

La sécurité est une combinaison de bon sens, de rester alerte et de savoir comment fonctionner votre coupe-bordures.

**CONSERVEZ CES INSTRUCTIONS DE SÉCURITÉ.**





**AVERTISSEMENT:** N'opérez pas cet équipement avant d'avoir lu ce manuel d'instructions sur les instructions de sécurité, d'opération et d'entretien. Le non-respect de toutes les instructions listées ci-dessous peut entraîner un choc électrique, un incendie et/ou des blessures corporelles graves.

### SÉCURITÉ DE LA ZONE DE TRAVAIL

- N'utilisez pas cette machine sous la pluie, dans les endroits humides ou mouillés. Ne l'opérez pas dans les atmosphères gazeuses ou explosives. Les moteurs de ces outils déclenchent normalement des étincelles et les étincelles peuvent enflammer les fumées.
- Vérifiez la zone de travail avant chaque utilisation. Enlevez tous les objets tels que roches, verre brisé, les clous, fil ou ligne qui peuvent être jetés ou être emmêlés dans la machine.
- Éloignez les spectateurs. Tous les visiteurs et les animaux domestiques doivent être tenus à une distance sûre de la zone de travail.

### SÉCURITÉ PERSONNELLE

- Tous les visiteurs, enfants et animaux domestiques doivent rester à une distance sûre de la zone de travail. Éloignez les spectateurs.
- Restez alerte. Regardez ce que vous êtes en train de faire. Utilisez le bon sens. N'utilisez pas la débroussailleuse quand vous êtes fatigué ou sous l'influence de drogues, d'alcool ou de médicaments.
- Utilisez un bon appareil. N'utilisez pas l'appareil pour un travail autre que celui prévu.
- Ne portez pas de vêtements amples ou de bijoux. Portez un couvre-cheveux protecteur pour contenir les cheveux longs. Ils peuvent être pris dans des pièces mobiles. L'utilisation de gants en caoutchouc et de chaussures substantielles est recommandée lorsque vous travaillez à l'extérieur.
- Portez des lunettes de sécurité avec des écrans latéraux ou des lunettes de protection qui sont marquées conformes à la norme ANSI Z87.1 lors de l'utilisation de ce produit. Utilisez un masque facial ou anti-poussière si l'environnement est poussiéreux.
- N'utilisez pas l'équipement pieds nus ou lorsque vous portez des sandales ou des chaussures légères similaires. Portez des chaussures de protection qui protégeront vos pieds et amélioreront votre prise sur les surfaces glissantes.
- Éloignez toutes les parties de votre corps de toute partie en mouvement.
- Ne vous étirez pas trop loin. Gardez le pied ferme et l'équilibre. Une portée excessive peut entraîner une perte d'équilibre.
- Évitez le démarrage accidentel. Ne transportez pas d'appareil branché avec le doigt sur le déclencheur. Assurez-vous que le déclencheur de l'interrupteur n'est pas enclenché avant de brancher.
- N'utilisez pas l'outil si le déclencheur de l'interrupteur ne l'allume pas ou ne l'éteint pas. Tout outil qui ne peut pas être contrôlé avec le déclencheur de l'interrupteur est dangereux et doit être réparé.
- Déconnectez l'appareil. Retirez la débroussailleuse de la source d'alimentation avant de la stocker, de l'entretenir, de changer des accessoires tels que la ligne de coupe et lorsqu'elle n'est pas utilisée. De telles mesures de sécurité préventives réduisent le risque de démarrage accidentel de l'outil.
- La protection par disjoncteur différentiel de fuite à la terre (DDFT) doit être fournie sur le(s) circuit(s) ou la(les) prise(s) à utiliser pour la débroussailleuse. Les prises sont disponibles avec une protection DDFT intégrée et peuvent être utilisées.
- Utilisez des lunettes de sécurité. Utilisez aussi des chaussures de sécurité, des vêtements ajustés, des gants de protection, des protections auditives et de la tête.



**AVERTISSEMENT:** Certaines poussières créées par ce produit contiennent des produits chimiques reconnus par l'État de Californie pour causer le cancer, des malformations congénitales ou d'autres dommages à la reproduction. Voici quelques exemples de ces produits chimiques:

- composés dans les engrais
- composés dans les insecticides, herbicides et pesticides
- arsenic et chrome venant du bois traité chimiquement

Votre risque d'exposition à ces produits chimiques varie selon la fréquence à laquelle vous faites ce type de travail. Pour réduire votre exposition à ces produits chimiques, portez des équipements de sécurité approuvés tels que des masques anti-poussière spécialement conçus pour filtrer les particules microscopiques.

## UTILISATION ET ENTRETIEN DES OUTILS ÉLECTRIQUES

- Connaissez cet outil. Lisez attentivement ce manuel, apprenez ses applications et ses limites, ainsi que les dangers potentiels spécifiques liés à cet outil.
- Vérifiez qu'il y a le désalignement ou le grippage des pièces mobiles, le bris de pièces et toute autre condition pouvant affecter le fonctionnement des outils électriques. S'il est endommagé, faites entretenir l'outil électrique avant de l'utiliser. Beaucoup d'accidents sont causés par des outils mal entretenus.
- Ne forcez pas l'outil électrique. Utilisez l'outil électrique approprié pour votre application. Le bon outil électrique fera le travail mieux et plus sûrement à la vitesse pour laquelle il est conçu.
- Maintenez les outils avec soin. Gardez l'outil propre. Un outil bien entretenu, réduit les risques de grippage et est plus facile à contrôler.
- Stockez les outils électriques inactifs hors de portée des enfants et des autres personnes non formées. Les outils électriques sont dangereux dans les mains d'utilisateurs non formés.
- Vérifiez le fonctionnement de l'outil avant utilisation. N'utilisez pas l'outil si le mécanisme de contact avec la pièce à travailler ne fonctionne pas correctement, car une conduite accidentelle d'une pièce de fixation peut se produire.
- N'utilisez pas l'outil électrique si l'interrupteur ne l'allume pas ou ne l'éteint pas. Tout outil électrique qui ne peut pas être contrôlé par l'interrupteur est dangereux et doit être réparé.
- Gardez l'outil et sa poignée sec, propre et exempt d'huile et de graisse. Utilisez toujours un chiffon propre lors du nettoyage. N'utilisez jamais de fluide de frein, d'essence, de produits à base de pétrole ou de solvants puissants pour nettoyer votre outil.
- N'utilisez pas l'outil s'il ne comprend pas d'étiquette d'avertissement lisible.
- Utilisez l'outil électrique, les accessoires et les lames d'outil, etc. conformément à ces instructions, en tenant compte des conditions de travail et le travail à effectuer. L'utilisation de l'outil électrique pour des opérations différentes de celles prévues pourrait entraîner une situation dangereuse.
- Conservez ces instructions. Référez-vous fréquemment à eux et utilisez-les pour donner des instructions à d'autres personnes qui utilisent peut-être cet outil. Si vous prêtez cet outil à quelqu'un d'autre, prêtez-lui aussi ces instructions.
- Évitez les environnements dangereux - N'utilisez pas d'appareils dans des endroits humides ou mouillés.
- N'utilisez pas sous la pluie.
- Éloignez les enfants - Tous les visiteurs doivent être tenus à distance de la zone de travail.
- Habillez-vous correctement – Ne portez pas de vêtements amples ou de bijoux. Ils peuvent être pris dans les pièces mobiles. L'utilisation de gants en caoutchouc et de chaussures substantielles est recommandée lorsque vous travaillez à l'extérieur. Portez un couvre-cheveux protecteur pour contenir les cheveux longs.
- Utilisez des lunettes de sécurité - Utilisez toujours un masque facial ou anti-poussière si le fonctionnement est poussiéreux.
- Utilisez le bon appareil - N'utilisez pas l'appareil pour un travail autre que celui auquel il est destiné.
- Évitez le démarrage involontaire - Ne transportez pas d'appareil branché avec le doigt sur le déclencheur. Assurez-vous que le déclencheur est éteint lors du branchement.

- Ne forcez pas l'appareil - Il fera mieux le travail et avec moins de risques de blessures à la vitesse pour laquelle il a été conçu.
- Ne vous étirez pas trop loin. - Gardez un pied et un équilibre appropriés à tout moment.
- Restez alerte - Regardez ce que vous êtes en train de faire. Utilisez le bon sens. N'utilisez pas l'appareil lorsque vous êtes fatigué.
- Stockez les appareils inactifs à l'intérieur - Lorsqu'ils ne sont pas utilisés, les appareils doivent être stockés à l'intérieur dans un endroit sec et haut ou verrouillé - hors de portée des enfants.
- Maintenez l'appareil avec soin - Gardez le tranchant tranchant et propre pour de meilleures performances et pour réduire le risque de blessure. Suivez les instructions pour lubrifier et changer les accessoires. Inspectez périodiquement le cordon de l'appareil et, s'il est endommagé, faites-le réparer par un centre de service agréé. Inspectez périodiquement les rallonges et remplacez-les si elles sont endommagées. Gardez les poignées sèches, propres et exemptes d'huile et de graisse.
- Vérifiez les pièces endommagées - Avant de poursuivre l'utilisation de l'appareil, un protecteur ou une autre pièce endommagée doit être soigneusement vérifié pour déterminer qu'il fonctionnera correctement et remplira la fonction prévue. Vérifiez l'alignement des pièces mobiles, le grippage des pièces mobiles, le bris de pièces, le montage et toute autre condition pouvant affecter son fonctionnement. Un protecteur ou une autre pièce endommagée doit être correctement réparé ou remplacé par un centre de service agréé, sauf indication contraire dans ce manuel.
- Pour les COUPE-BORDURES
  - Gardez les protecteurs en place et en bon état de fonctionnement.
  - Gardez les lames tranchantes.

## UTILISATION ET ENTRETIEN DES OUTILS DE BATTERIE



**AVERTISSEMENT: UTILISEZ UNIQUEMENT DES BATTERIES DE REMPLACEMENT APPROUVÉES PAR POWERSMART, D'AUTRES BATTERIES PEUVENT CAUSER DES BLESSURES OU DES DOMMAGES À LA**

**DÉBROUSSAILLEUSE. Utilisez avec la batterie POWERSMART 40V.**

### Règles de sécurité de la batterie

- Les outils à batterie n'ont pas besoin d'être branchés sur une prise électrique; donc, ils sont toujours en état de fonctionnement. Soyez conscient des risques possibles lorsque vous n'utilisez pas votre outil à batterie ou lorsque vous changez d'accessoires. Le respect de cette règle réduira le risque de choc électrique, d'incendie ou de blessure corporelle grave.
- Ne placez pas les outils à batterie ou leurs batteries près du feu ou de la chaleur. Cela réduira le risque d'explosion et de blessure.
- Ne pas écraser, laisser tomber ou endommager la batterie. N'utilisez pas de batterie ou de chargeur qui est tombé ou a reçu un coup violent. Une batterie endommagée est sujette à une explosion. Éliminez correctement une batterie tombée ou endommagée immédiatement.
- Les batteries peuvent exploser en présence d'une source d'inflammation, telle qu'une flamme pilote. Pour réduire le risque de blessures corporelles graves, n'utilisez jamais de produit sans fil en présence d'une flamme nue. Une batterie explosée peut propulser des débris et des produits chimiques. En cas d'exposition, rincez immédiatement à l'eau. Ne chargez pas l'outil à batterie dans un endroit humide ou mouillé. Le respect de cette règle réduira le risque de choc électrique.
- Pour de meilleurs résultats, votre outil à batterie doit être chargé dans un endroit où la température est supérieure à 45°F mais inférieure à 104°F. Pour réduire le risque de blessures graves, ne stockez pas à l'extérieur ou dans des véhicules.
- Dans des conditions d'utilisation ou de température extrêmes, une fuite de la batterie peut se produire. Si le liquide contacte avec votre peau, lavez-vous immédiatement à l'eau et au savon. Si le liquide pénètre dans vos yeux, rincez-les avec l'eau propre au moins 10 minutes, puis consultez

immédiatement un médecin. Le respect de cette règle réduira le risque de blessures corporelles graves.

- Lorsque la batterie n'est pas utilisée, gardez-la à l'écart d'autres objets métalliques tels que: trombones, pièces de monnaie, clés, clous, vis ou autres petits objets métalliques pouvant faire une connexion d'un terminal à un autre. Le court-circuitage des bornes de la batterie ensemble peut provoquer des étincelles, des brûlures ou un incendie.
- Retirez toujours la batterie de votre outil lorsque vous assemblez des pièces, effectuez des ajustements, nettoyez ou lorsque vous ne l'utilisez pas. Le retrait de la batterie empêchera un démarrage accidentel qui pourrait causer des blessures graves.
- Retirez toujours la batterie avant de stocker l'appareil. Lorsque la batterie est complètement chargée, débranchez le chargeur de l'alimentation et retirez la batterie du chargeur.
- Portez toujours une protection oculaire avec des écrans latéraux marqués conforme à la norme ANSI Z87.1, ainsi qu'une protection auditive. Le non-respect de ce conseil pourrait entraîner des objets jetés dans vos yeux et d'autres blessures graves possibles.
- Gardez la batterie sèche, propre et exempte d'huile et de graisse. Utilisez toujours un chiffon propre lors du nettoyage. N'utilisez jamais de fluide de frein, d'essence, de produits à base de pétrole ou de solvants pour nettoyer la batterie.
- N'ouvrez ni ne mutilez la batterie. L'électrolyte libéré est corrosif et peut endommager les yeux ou la peau. Il peut être toxique s'il est avalé.

**AVERTISSEMENT: Lisez tous les avertissements et instructions de sécurité. Le non-respect des avertissements et des instructions peut entraîner un choc électrique, un incendie et/ou des blessures graves.**

a) Empêchez le démarrage involontaire. Assurez-vous que l'interrupteur est en position d'arrêt avant de se connecter à la batterie, de ramasser ou de transporter l'appareil. Porter l'appareil avec votre doigt sur le déclencheur ou l'appareil sous tension qui a l'interrupteur allumé entraîne les accidents.

b) Débranchez la batterie de l'appareil avant d'effectuer des ajustements, de changer d'accessoires ou de stocker l'appareil. Ces mesures de sécurité préventives réduisent le risque de démarrage accidentel de l'appareil.

c) Rechargez uniquement avec le chargeur spécifié par le fabricant. Un chargeur adapté à un type de batterie peut créer un risque d'incendie lorsqu'il est utilisé avec une autre batterie.

d) Utilisez uniquement des appareils avec des batteries spécifiquement désignées. L'utilisation de toute autre batterie peut créer un risque de blessure et d'incendie.

e) Lorsque la batterie n'est pas utilisée, gardez-la à l'écart d'autres objets métalliques, tels que des trombones, des pièces de monnaie, des clés, des clous, des vis ou d'autres petits objets métalliques, qui peuvent établir une connexion d'un terminal à un autre. Le court-circuitage des bornes de la batterie ensemble peut provoquer des brûlures ou un incendie.

f) Dans des conditions abusives, le liquide peut être éjecté de la batterie; éviter tout contact. En cas de contact accidentel, rincez à l'eau. Si le liquide contacte avec les yeux, consultez aussi un médecin. Le liquide éjecté de la batterie peut provoquer une irritation ou des brûlures. (Ce conseil est considéré comme correct pour les types de cellules NiMh, NiCd, plomb-acide et lithium-ion conventionnels. Si ce conseil est incorrect pour une conception de cellule qui diffère de ceux-ci, alors le bon conseil peut être substitué.)

g) N'utilisez pas de batterie ou d'appareil endommagé ou modifié. Les batteries endommagées ou modifiées peuvent présenter un comportement imprévisible entraînant un incendie, une explosion ou un risque de blessure.

h) N'exposez pas de batterie ou d'appareil au feu ou à une température excessive. L'exposition au feu ou à une température supérieure à 130°C peut provoquer une explosion. La température de 130°C peut être remplacée par la température de 265°F.

- i) Suivez toutes les instructions de charge et ne chargez pas la batterie ou l'appareil en dehors de la plage de température spécifiée dans les instructions. Une charge incorrecte ou à des températures en dehors de la plage spécifiée peut endommager la batterie et augmenter le risque d'incendie.
- j) Faites effectuer l'entretien par un réparateur qualifié en utilisant uniquement des pièces de rechange identiques. Cela garantira que la sécurité du produit est maintenue.
- k) Ne modifiez pas ou ne tentez pas de réparer l'appareil ou la batterie (le cas échéant) sauf indication contraire dans les instructions d'utilisation et d'entretien.

### Entretien correct de la batterie

#### Stockage hors saison

Pour obtenir la plus longue durée de vie de la batterie possible, nous vous suggérons ce qui suit :

- Remove the battery pack from the charger once it is fully charged and ready for use.

For battery pack storage longer than 30 days:

- Store the battery pack where the temperature is below 80°F and away from moisture.
- Store battery packs in a fully charged condition.
- Every two months of storage, charge the pack as normal.
- Retirez la batterie du chargeur une fois qu'elle est complètement chargée et prête à l'utilisation.

Pour le stockage de la batterie de plus de 30 jours:

- Stockez la batterie à un endroit où la température est inférieure à 80°F et à l'écart de l'humidité.
- Stockez les batteries dans un état complètement chargé.

Tous les deux mois de stockage, chargez la batterie comme d'habitude.

### Règles de sécurité du chargeur

- Chargez la batterie dans un endroit sec et protégé des intempéries. N'exposez pas la débroussailleuse ou le chargeur à la pluie. Ne chargez pas la batterie dans un endroit humide. Utilisez le chargeur de batterie à des températures de 45° à 104°F. Afin de réduire le risque de choc électrique, utilisez uniquement le chargeur fourni par le fabricant pour charger la batterie.
- N'ABUSEZ PAS DE LA CORDON DE CHARGE. Ne portez jamais le chargeur par le cordon. Ne débranchez pas le chargeur de la prise en tirant le cordon du chargeur.
- N'utilisez pas de chargeur endommagé. Remplacez immédiatement les cordons du chargeur ou le chargeur.
- Gardez la débroussailleuse et le chargeur à l'écart de l'eau, des sources de chaleur (radiateurs, appareils de chauffage, poêles, etc.), des flammes et des produits chimiques.
- Assurez-vous que la batterie est fixée dans le chargeur avant de commencer l'utilisation.
- La batterie deviendra légèrement chaude au toucher pendant la charge. C'est normal et n'indique pas de problème.
- Ne placez pas le chargeur et la batterie dans une zone de chaleur ou de froid extrême. Ils fonctionneront mieux à température ambiante normale.
- Lorsque les batteries sont complètement chargées, débranchez le chargeur de l'alimentation électrique et retirez la batterie.



**AVERTISSEMENT:** Lors du transport ou de l'entretien de l'unité, retirez toujours la batterie.



**AVERTISSEMENT:** Certaines poussières créées par le ponçage électrique, le sciage, le meulage, le forage et d'autres activités de construction contiennent des produits chimiques reconnus par l'État de Californie pour causer le cancer, des malformations congénitales ou d'autres dommages à la reproduction. Voici quelques exemples de ces produits chimiques:

- Plomb provenant de peintures à base de plomb,
- Silice cristalline provenant de briques, de ciment et d'autres produits de maçonnerie,

- Arsenic et chrome provenant du bois traité chimiquement.

Votre risque lié à ces expositions varie selon la fréquence à laquelle vous faites ce type de travail. Pour réduire votre exposition à ces produits chimiques: travaillez dans un endroit bien ventilé et travaillez avec des équipements de sécurité approuvés, tels que les masques anti-poussière spécialement conçus pour filtrer les particules microscopiques.

## **ENTRETIEN**

- Tool service must be performed only by qualified repair personnel. Service or maintenance performed by unqualified personnel could result in a risk of injury.
- When servicing a tool, use only identical replacement parts. Follow instructions in the Maintenance section of this manual. Use of unauthorized parts or failure to follow Maintenance Instructions may create a risk of electric shock or injury.
- L'entretien des outils ne doit être effectué que par le personnel de réparation qualifié. L'entretien ou la maintenance effectuée par le personnel non qualifié pourrait entraîner un risque de blessure.
- Lors de l'entretien d'un outil, n'utilisez que des pièces de rechange identiques. Suivez les instructions de la section Maintenance de ce manuel. L'utilisation de pièces non autorisées ou le non-respect des instructions d'entretien peut créer un risque de choc électrique ou de blessure.

## **RÈGLES DE SÉCURITÉ SPÉCIFIQUES**

- N'opérez la machine qu'à la lumière du jour ou à une bonne lumière artificielle.
- Lorsqu'il est utilisé comme coupe-bordure, des pierres, des pièces de métal et d'autres objets peuvent être jetés à grande vitesse par la ligne. L'outil et la protection sont conçus pour réduire le danger. Cependant, les précautions particulières suivantes doivent être prises: ASSUREZ-VOUS que les autres personnes et les animaux domestiques sont à au moins 100 pieds (30m) de distance.
- N'utilisez que la ligne de remplacement de 0.065po de diamètre du fabricant dans la tête de coupe. N'utilisez aucun autre accessoire de coupe, par exemple le fil métallique, le câble ou similaire. L'installation de toute autre marque de tête de coupe sur cette débroussailluse peut entraîner des blessures corporelles graves.
- N'opérez jamais l'unité sans le déflecteur d'herbe en place et en bon état.
- Vérifier les pièces endommagées. Avant toute utilisation ultérieure de l'outil, un protecteur ou une autre pièce endommagée doit être soigneusement vérifiée pour déterminer qu'il fonctionnera correctement et remplira la fonction prévue. Vérifiez l'alignement des pièces mobiles, le grippage des pièces mobiles, le bris de pièces, le montage et toute autre condition pouvant affecter son fonctionnement. Un protecteur ou une autre pièce endommagée doit être correctement réparé ou remplacé par un centre de service agréé pour éviter tout risque de blessure corporelle.
- N'utilisez jamais de lames, de dispositifs à fléaux, de fil ou de corde. L'unité est conçue pour une utilisation de coupe-bordure uniquement. L'utilisation de tout autre accessoire ou pièces jointes augmentera le risque de blessure.
- Gardez les bouches d'aération propres et exemptes de débris pour éviter de surchauffer le moteur. Nettoyer après chaque utilisation.
- Arrêtez l'unité et débranchez la source d'alimentation lorsqu'elle n'est pas utilisée. Portez l'unité avec le moteur arrêté.
- N'utilisez pas la débroussailluse avec n'importe quel type d'accessoire ou de pièces jointes. Une telle utilisation peut être dangereuse.
- Risque de coupure. Gardez les mains loin de la ligne. Gardez les deux mains sur les poignées lorsque l'appareil est sous tension.
- N'essayez pas d'enlever le matériau de coupe ou le matériau de maintien à couper lorsque les lignes se déplacent. Assurez-vous que l'interrupteur de démarrage est éteint lorsque vous nettoyez le

matériel coincé du protecteur. Ne saisissez pas le protecteur ou les lignes lorsque vous ramassez ou tenez la débroussaileuse.

- Ne forcez pas la machine. Il fera mieux le travail et avec moins de risques de blessures à la vitesse pour lequel il a été conçu.
- Lorsqu'elle n'est pas utilisée, la machine doit être stockée à l'intérieur dans un endroit sec et haut ou verrouillé, hors de portée des enfants.

## SYMBOLES

Certains des symboles suivants peuvent être utilisés sur ce produit. Veuillez les étudier et apprendre leur signification. Une interprétation correcte de ces symboles vous permettra d'utiliser le produit mieux et plus sûr.

-		
V	Volts	Voltage
A	Ampères	Courant
Hz	Hertz	Fréquence (cycles par seconde)
W	Watts	Puissance
MIN	Minutes	Temps
	Alerte de sécurité	Précautions qui impliquent votre sécurité.
	Lisez le manuel de l'utilisateur	Pour réduire le risque de blessure, l'utilisateur doit lire et comprendre le manuel de l'utilisateur avant d'utiliser ce produit.
	Protection des yeux	Portez une protection oculaire lorsque vous utilisez cet équipement.
	Protection auditive	Utilisez une protection auditive appropriée lorsque vous utilisez cet équipement.
	Déconnecter le pack batterie	Lors de l'entretien de la machine, retirez la batterie.
	Éloignez les spectateurs	Gardez tous les spectateurs à au moins 50 pieds de distance.
	Ricochet	Les objets jetés peuvent ricocher et entraîner des blessures corporelles ou des dommages à la propriété.
	Alerte de conditions humides	Ne pas exposer à la pluie ou utiliser dans les endroits humides.

## CONNAÎTRE VOTRE DÉBROUSSAILLEUSE

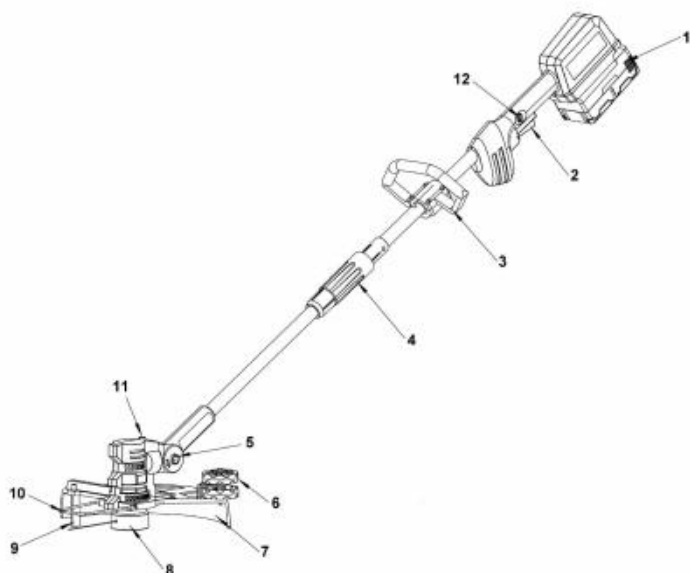

- |   |  |    |  |
|---|--|----|--|
| 1 | Bloc-batterie                          | 7  | Protecteur de sécurité                     |
| 2 | Interrupteur de démarrage              | 8  | Tête de débroussailleuse                   |
| 3 | Poignée auxiliaire                     | 9  | Lame                                       |
| 4 | Verrou de connexion                    | 10 | Support de protection                      |
| 5 | Bouton de réglage de la tête pivotante | 11 | Bouton de réglage du coupe-bordure         |
| 6 | Roue de guidage pour coupe-bordure     | 12 | Bouton de déverrouillage de l'interrupteur |



## INSTRUCTIONS D'ASSEMBLAGE

### Déballage

Déballer la machine et toutes les pièces, et comparez-les avec la liste ci-dessous. Ne jetez pas le carton ou tout autre matériau d'emballage. Veuillez appeler le 1-800-791-9458 ou envoyez-nous E-mail à [support@amerisuninc.com](mailto:support@amerisuninc.com) si toute pièce est endommagée ou manquante.

### LISTE D'EMBALLAGE

Garde de sécurité \* 1

Roue de guidage de bordure \* 1

Batterie et chargeur \* 1

Vis M5\*14mm\*1

Bobine \* 2

Manuel d'utilisation \* 1

Ensemble de poignée auxiliaire \* 1 (poignée auxiliaire \* 1, écrou de blocage M5 \* 4, boulon M5 \* 30 \* 4, manchon d'amortissement \* 1, bloc de verrouillage \* 1)



#### **AVERTISSEMENT:**

N'utilisez pas ce produit si toute pièce dans la liste d'emballage est déjà assemblée à votre produit lorsque vous le déballez. Les pièces de cette liste ne sont pas assemblées au produit par le fabricant et nécessitent une installation par le client. L'utilisation du produit qui a été mal assemblé pourrait entraîner des blessures corporelles graves.



#### **AVERTISSEMENT:**

Si toutes pièces sont endommagées ou manquantes, n'utilisez pas ce produit jusqu'à ce que les pièces soient remplacées. L'utilisation de ce produit avec des pièces endommagées ou manquantes pourrait entraîner des blessures corporelles graves.



#### **AVERTISSEMENT:**

N'essayez pas de modifier ce produit ou de créer des accessoires non recommandés pour l'utilisation avec ce produit. Une telle altération ou modification de ce type est une mauvaise utilisation et pourrait entraîner une condition dangereuse pouvant entraîner des blessures corporelles graves.



#### **AVERTISSEMENT:**

Ne branchez pas à l'alimentation électrique tant que l'assemblage n'est pas terminé. Le non-respect de ce conseil pourrait entraîner un démarrage accidentel et des blessures corporelles graves.

## INSTALLATION DU SUPPORT DE PRODUCTION

1. Veuillez aligner une extrémité du support de protection avec le trou d'assemblage du boîtier gauche et l'installer.
2. Veuillez installer l'autre extrémité du support de protection dans le trou d'assemblage du boîtier droit.

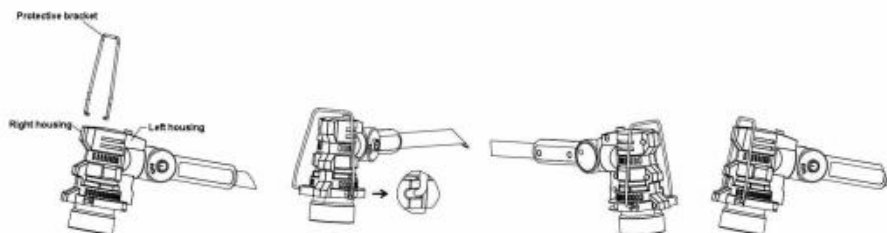

## INSTALLATION DU PROTECTEUR DE SÉCURITÉ

Afin d'éviter les blessures, veuillez toujours à retirer le bloc-batterie avant d'installer le protecteur, de changer un fil de coupe ou de faire des réglages.

Si le protecteur est endommagé, ne pas utiliser le coupe-herbe/coupe-bordure tant qu'il n'a pas été remplacé.

**REMARQUE :** Veuillez installer le protecteur avant d'utiliser le coupe-herbe/coupe-bordure. Il ne peut pas être retiré ou désassemblé.

1. Veuillez retirer le bloc-batterie
2. Veuillez inverser le coupe-herbe/coupe-bordure afin d'accéder à la tête de débroussailluse.
3. Veuillez insérer le protecteur dans la fente correspondante sur le boîtier dans le sens de la flèche. Veuillez le verrouiller à l'aide des vis.

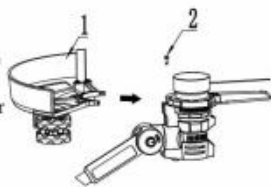

## ASSEMBLAGE DE LA POIGNÉE AUXILIAIRE



**AVERTISSEMENT :** Afin d'éviter les blessures, veuillez régler la poignée auxiliaire pour un contrôle et un équilibre optimaux. Ne pas tendre ce produit trop loin au cours de l'utilisation de la débroussailluse /coupe-bordure. Veuillez garder un bon équilibre à tout moment pour un meilleur contrôle de l'outil dans des situations inattendues.

1. Veuillez installer l'écrou de blocage M5 dans le bloc de verrouillage.
2. Veuillez aligner le point convexe sur le bloc de verrouillage avec le trou dans le tuyau et l'installer.
3. Veuillez couvrir la poignée auxiliaire.
4. Veuillez la verrouiller à l'aide des boulons 4 pièces (M5 \* 30).

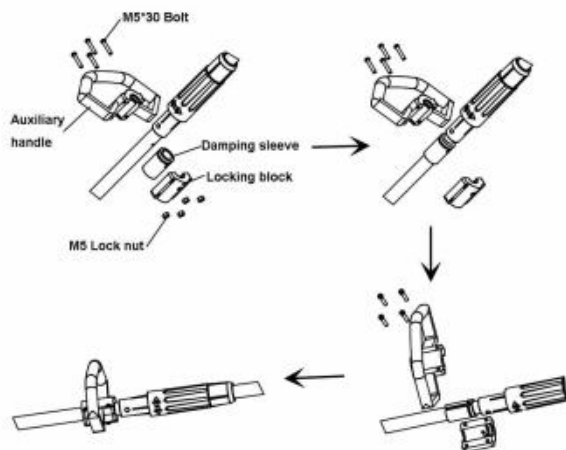

### CONNEXION DE L'ARBRE SUPÉRIEUR ET DE L'ARBRE TÉLESCOPIQUE

- Alignez la flèche sur la poignée supérieure (1) avec le point convexe (2) de l'arbre télescopique et insérez-la à l'extrémité.
- Tenez la poignée supérieure et serrez l'arbre télescopique.

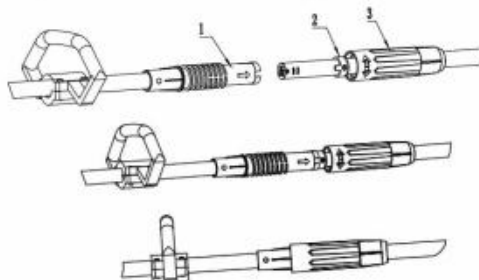

### CONNEXION ET RETRAIT DE LA BATTERIE

**IMPORTANT!** La batterie n'est pas chargée lors de l'achat. Avant d'utiliser l'outil électrique pour la première fois, placez la batterie dans le chargeur de batterie et chargez-la. Assurez-vous de lire toutes les précautions de sécurité et suivez les instructions de la section de chargeur de batterie.

#### Pour installer le bloc-batterie

Pour installer la batterie dans le bas de la poignée, alignez les rails de la batterie avec les rails de la poignée et poussez la batterie dans la poignée. Pour connecter la batterie, faites glisser la batterie complètement vers l'avant. Jusqu'à ce que le loquet se verrouille en place.

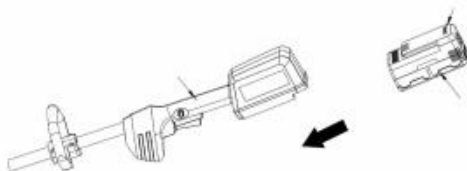

### Pour retirer le bloc-batterie

Appuyez sur le bouton de déverrouillage de la batterie, faites glisser la batterie vers l'arrière, puis retirez ou soulevez la batterie hors de l'outil.



### WARNING:

Follow these instructions in order to avoid injury and to reduce the risk of electric shock or fire:

- Replace the battery pack or the charger immediately if the battery case or charger cord is damaged.
- Verify that the battery pack is removed before inspecting, adjusting, or performing maintenance on any part of the power tool.
- Read, understand, and follow the instructions.

## INSTRUCTIONS D'UTILISATION



**AVERTISSEMENT:** Lisez et comprenez parfaitement toutes les instructions et informations de sécurité avant d'utiliser cette machine. Le non-respect de ce conseil peut causer des blessures graves ou la mort. Ne permettez à personne d'utiliser cette machine qui n'a pas lu ce manuel. Une débroussailleuse peut être dangereuse si elle est mal assemblée ou utilisée. N'utilisez pas cette débroussailleuse si vous avez des doutes ou des questions concernant un fonctionnement sûr. Appelez notre service à la clientèle au 1-800-791-9458 pour répondre à ces problèmes.

### DÉMARRAGE/ARRÊT DE LA MACHINE

- Installez la batterie. (Référez-vous à Installation de la batterie)
- Pour démarrer la machine, appuyez d'abord sur le bouton d'autoblocage (1), puis appuyez sur l'interrupteur de déclenchement (2).
- Il y a deux vitesses. Vitesse 1: appuyez sur l'interrupteur de déclenchement; Vitesse 2 : appuyez deux fois en continu sur l'interrupteur de déclenchement.
- Pour éteindre, relâchez l'interrupteur de déclenchement (2).



**AVERTISSEMENT:**

L'outil fonctionne pendant environ 3 secondes après avoir été éteint. Laissez le moteur s'arrêter complètement avant de déposer l'outil.

**RÉGLAGE DE LA LAME DE COUPE**

Veillez tourner la lame de coupe à 180° pour changer la largeur de coupe de 12 pouces à 13 pouces.

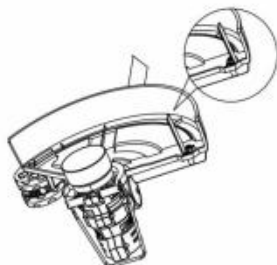
**FONCTION DE COUPE-BORDURE**

Cette fonction s'applique à l'utilisation à côté des patios, des allées et des trottoirs ou de toute zone nécessitant un fil de bord bien entretenu.

Veillez appuyer sur le bouton de bordure (1) et incliner la tête de débroussailluse à 90 degrés. Jusqu'à ce que la tête se verrouille en position, veuillez relâcher le bouton.

**IMPORTANT :** Avant tout réglage, veuillez retirer la batterie.

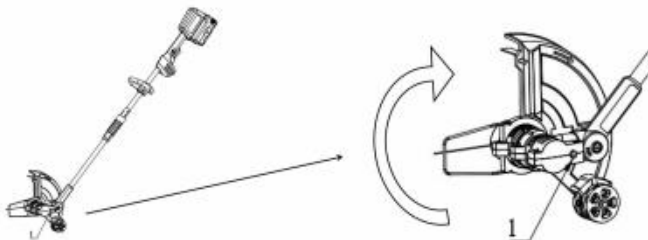
**FONCTIONNEMENT DE LA DÉBROUSSAILLEUSE**

**AVERTISSEMENT :** Veuillez vous assurer que la zone de travail est exempte de roches, de débris, de lignes et d'autres objets étrangers.

1. Veuillez abaisser le protecteur pour empêcher le boîtier du moteur de s'approcher trop près d'un objet tel qu'un tronc d'arbre ou un mur et d'endommager la bobine de coupe.
2. Veuillez démarrer la débroussailluse avant de vous approcher de l'herbe à couper.

3. Veuillez couper l'herbe en déplaçant la débroussailleuse de droite à gauche et continuer lentement en gardant la débroussailleuse inclinée vers l'avant à un angle d'environ 30°. La coupe légère est meilleure que la coupe lourde car elle permet à l'herbe coupée de tomber du boîtier du moteur.
4. L'herbe haute doit être coupée en couches. Veuillez à commencer toujours par le haut. Ne pas couper l'herbe humide ou mouillée. Ne pas surcharger votre débroussailleuse.
5. Veuillez faire attention aux rebonds en cas de choc avec des objets durs.
6. Après avoir fini la coupe, veuillez maintenir la tête près du niveau du sol, relâcher l'interrupteur et laisser le moteur s'arrêter complètement. Veuillez placer la débroussailleuse au sol et retirer le bloc-batterie de la débroussailleuse.

**Remarque :** Veuillez nettoyer régulièrement l'herbe entre la bobine et le bord du protecteur pour empêcher la vibration de l'outil.

### ASSEMBLAGE ET REMPLACEMENT DE L'ENSEMBLE DE BOBINE DE FIL

Une bobine de fil de coupe monofilament est pré-installée sur le coupe-herbe. Si le fil de coupe doit être remplacé, veuillez insérer une nouvelle bobine.

Veuillez retirer toujours la batterie avant d'installer le protecteur, de changer un fil de coupe ou de faire des réglages dans le but d'éviter les blessures.

#### Comment retirer la bobine :

1. Veuillez débrancher la débroussailleuse de l'alimentation électrique.
2. Veuillez tourner la débroussailleuse /coupe-bordure pour accéder à la bobine.
3. Veuillez retirer le couvercle de la bobine en appuyant sur les deux languettes parallèles entre elles situées sur le côté du couvercle (2).
4. Veuillez retirer la bobine (1) du boîtier de bobine (3).

#### Comment remplacer la bobine :

1. Veuillez remplacer la bobine (1) par une nouvelle bobine pré-enroulée.
2. Veuillez insérer l'extrémité du fil à travers l'ouverture (4) dans le boîtier de bobine (3).
3. Veuillez aligner les languettes du couvercle de la bobine avec les fentes du boîtier de bobine sur la tête de débroussailleuse.
4. Veuillez appuyer sur le couvercle de la bobine pour le verrouiller sur le boîtier de bobine.
5. Pour faire avancer le fil au cours de l'assemblage initial, veuillez tirer le fil tout en appuyant sur le bouton de libération du fil noir sur le côté du boîtier de bobine (3).

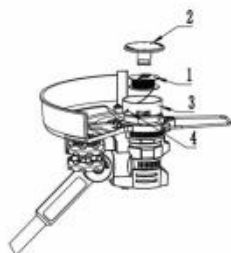

## MAINTENANCE



**AVERTISSEMENT:** Afin d'éviter les blessures corporelles et les risques d'incendie et de choc électrique, retirez la batterie avant d'ajuster, d'inspecter ou de nettoyer la machine.



**AVERTISSEMENT:** Lors de l'entretien, n'utilisez que des pièces de rechange identiques. L'utilisation de toute autre pièce pourrait créer un danger ou endommager le produit.

**NETTOYAGE**

Retirez le bloc-batterie.

- Brosser ou souffler la poussière et les débris hors des bouches d'aération en utilisant l'air comprimé ou le vacuum. Gardez les bouches d'aération exemptes d'obstructions, de sciure de bois et de copeaux de bois. Ne pas vaporiser, laver ou immerger les bouches d'aération dans l'eau.
- Essayez le boîtier et les composants en plastique en utilisant d'un chiffon doux et humide. N'utilisez pas de solvants ou de détergents puissants sur le boîtier en plastique ou les composants en plastique. Certains nettoyants ménagers peuvent causer des dommages et un risque de choc.

## **INSPECTION GÉNÉRALE**

Vérifiez régulièrement que toutes les vis de fixation sont bien serrées. Au fil du temps, ils peuvent se desserrer.

## **STOCKAGE**

- Stockez la machine à l'abri de la lumière directe du soleil.
- Ne stockez pas dans un sac en nylon car cela pourrait favoriser la formation de moisissures.
- Stockez-la dans un endroit bien ventilé et inaccessible aux enfants.
- Éloignez des agents corrosifs tels que les produits chimiques de jardin et les sels de déglaceage.
- À la fin de saison, nettoyez globalement la machine et vérifiez en profondeur.

## **BLOC-BATTERIE**

- Stockez la batterie complètement chargée.
- Une fois que le voyant de charge devient vert, retirez la batterie du chargeur et déconnectez le chargeur de la prise.
- Ne stockez pas la batterie sur l'outil.
- Après la charge, la batterie peut être stockée dans le chargeur, tant que le chargeur n'est pas branché.

## **MAINTENANCE DU CHARGEUR**

- Gardez le chargeur propre et exempt de débris. Ne laissez pas de matières étrangères pénétrer dans la cavité encastrée ou sur les contacts. Essayez le chargeur avec un chiffon sec. N'utilisez pas de solvants ou d'eau et ne placez pas le chargeur dans des conditions humides.
- Débranchez le chargeur lorsqu'il n'y a pas de batterie dedans.
- Chargez complètement les batteries avant de les stocker.
- Stockez le chargeur à une température ambiante normale. Ne le stockez pas dans une chaleur excessive. N'utilisez pas le chargeur en plein soleil. Rechargez à une température ambiante entre 45°F et 104°F. Si la batterie est chaude, laissez-la refroidir avant de la recharger.

## **TRAITEMENT DE LA BATTERIE ENVIRONNEMENTAL**

Les batteries utilisées dans le bloc-batterie de cette débroussailleuse contiennent les matières toxiques et corrosives suivantes: LITHIUM-ION.



### **AVERTISSEMENT:**

Les matières toxiques doivent être éliminées d'une manière spécifiée afin d'éviter la contamination de l'environnement. Avant de traiter les blocs-batteries au lithium-ion endommagés ou usés, contactez votre agence locale de traitement des déchets pour obtenir des informations et des instructions spécifiques. Apportez les batteries dans un centre de recyclage et/ou de traitement local certifié pour le traitement.

Si la batterie se fissure ou se casse, qu'elle fuie ou non, ne la rechargez pas et ne l'utilisez pas. Jetez-la et remplacez-la par une nouvelle batterie. **N'ESSAYEZ PAS DE LE RÉPARER!**

Suivez ces instructions afin d'éviter les blessures et les risques d'incendie, d'explosion ou de choc électrique, et d'éviter les dommages à l'environnement:

- Couvrez les bornes de la batterie avec du ruban adhésif résistant.
- N'essayez pas de retirer ou de détruire tous composants de la batterie.
- N'essayez pas d'ouvrir la batterie.
- Si une fuite se développe, les électrolytes libérés sont corrosifs et toxiques. Ne laissez pas la solution dans les yeux ou sur la peau, et ne l'avalez pas.
- Ne placez pas les batteries dans les ordures ménagères ordinaires.
- NE PAS incinérer les batteries.
- NE PAS placer les batteries là où elles feront partie d'une décharge de déchets ou d'un flux de déchets solides municipaux.
- Traitez les batteries dans un centre de recyclage ou de traitement certifié.

## **DÉPANNAGE**

**AVERTISSEMENT :** Veuillez lire d'abord le manuel d'instructions ! Veuillez retirer la batterie avant de faire des réglages ou d'assembler des accessoires.

Le tableau suivant répertorie les problèmes communs et les solutions. Veuillez lire attentivement le tableau et le suivre.

<b>Problème</b>	<b>Causes possibles</b>	<b>Solution</b>
Le moteur ne démarre pas quand le trigger est enfoncé.	La batterie n'est pas sécurisée.  La batterie n'est pas chargée.	Afin de fixer le bloc-batterie, assurez-vous que les loquets sur le dessus du bloc-batterie s'enclenchent en position. Veuillez charger le bloc-batterie conformément aux instructions fournies avec votre modèle.
Le fil n'est pas fourni.	Veuillez vérifier la bobine. Veuillez remplacer la bobine.	1. Veuillez vérifier que le fil n'est pas emmêlé ou coincé dans la bobine. 2. Veuillez retirer le fil et replacer la bobine de fil et vous assurer que le mécanisme est propre.
Le moteur tourne, mais les lames de coupe ne bougent pas.	La débroussailleuse est endommagée. Le coupe-bordure n'est pas utilisé	Veuillez appeler le service technique.
Mauvaise performance de coupe	Veuillez vérifier le fil de coupe	1. Veuillez vérifier que le fil de coupe est complètement étendu. Si non: 2. Veuillez étendre manuellement le fil ou arrêter et démarrer la débroussailleuse jusqu'à ce que le fil ait été étendu au coupe-fil. 3. Veuillez faire des coupes plus petites. Il s'agit d'une débroussailleuse légère. 4. Assurez-vous que le fil est complètement étendu.



# VUE ÉCLATÉE

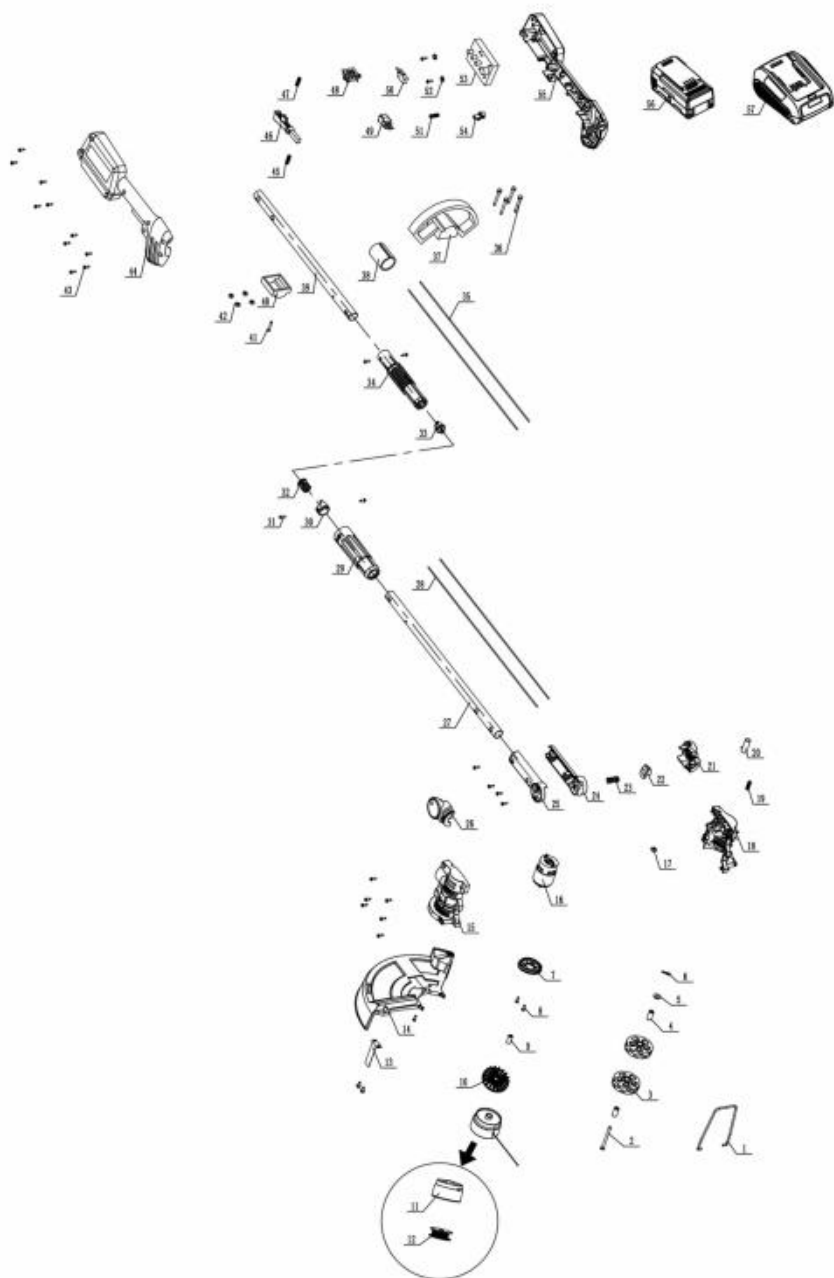

No.	Stock#	Description	Qté	No.	Stock#	Description	Qté
1	303160914	Support de protection de la débroussailleuse	1	30	203021506	Manchon limite	1
2	303160915	Broche T	1	31	306110041	Rivet	4
3	203052973	Roue de marche	2	32	203021510	Porte-boucle femelle	1
4	303160235	Manchon de fixation du trigger 2	2	33	203021511	Porte-boucle mâle	1
5	303042095	Rondelle plate	1	34	203021507	Connecteur	1
6	303123041	Boulon	1	35	301100067	Conducteur de tube inférieur	1
7	203021502	Support de moteur	1	36	303020660	Boulon M5x35	4
8	303020674	Boulon	3	37	203050706	Poignée auxiliaire	1
9	303160916	Manchon de connexion du moteur	1	38	302080080	Manchon d'amortissement	1
10	203050966	Turbine	1	39	303181347	Tube inférieur	1
11	203050712	Siège fixe de la tête de débroussailleuse	1	40	203050707	Bloc de verrouillage	1
12	303160917	Ensemble de bobine	1	41	303010028	Vis	1
13	303240688	Lame	1	42	303030030	Écrou de blocage M5	4
14	203050714	Protecteur	1	43	303010298	Vis	25
15	203010965	Boîtier droit	1	44	203010971	Boîtier droit	1
16	301030095	Moteur	1	45	303130388	Ressort 4	1
17	303030147	Écrous carrés M5	1	46	203021508	Trigger	1
18	203010966	Boîtier gauche	1	47	303070945	Bouton Spring	1
19	303130372	Ressort 3	1	48	203021266A	Support d'insertion de chargeur	1
20	203021503	Bouton rotatif 1	1	49	301100064	Interrupteur à double liaison	1
21	203010967	Joint rotatif gauche	1	50	303240605	Micro-interrupteur	1
22	203021504	Bouton de rotation 2	1	51	303070944	Ressort autobloquant	2
23	303130371	Ressort 1	1	52	303043050	Rondelle plate	2
24	203010968	Connecteur gauche	1	53	303240687	Contrôleur de brosse	1
25	203010969	Connecteur droit	1	54	203021509	Bouton autobloquant	1
26	203010970	Joint rotatif droit	1	55	203010972	Boîtier gauche	1
27	303181348	Tube supérieur	1	56	202460007	DB2102 Batterie	1
28	301100066	Conducteur de tube supérieur	1	57	202470013	Ensemble de chargeur DB2202A	1
29	203021505	Manchon	1				

## **TROIS (3) ANS DE GARANTIE LIMITÉE**

PowerSmart s'est engagé à construire des équipements offrant des années de service fiable. Nos garanties sont compatibles avec notre engagement et notre attachement à la qualité.

### **TROIS (3) ANS DE GARANTIE LIMITÉE SUR LES PRODUITS POWER SMART POUR USAGE DOMESTIQUE.**

PowerSmart («Vendeur») garantit à l'acheteur d'origine uniquement que tous les outils électriques grand public PowerSmart sont exempts de tout défaut de matériau ou de fabrication pendant une période de trois (3) ans à compter de la date d'achat. Si l'outil est utilisé tout en fournissant des services professionnels ou commerciaux, la couverture de la garantie sera pour un maximum de (90) jours.

LA SEULE OBLIGATION DU VENDEUR ET VOTRE RECOURS EXCLUSIF en vertu de la présente garantie limitée de trois (3) ans et, dans la mesure permise par la loi, toute garantie ou condition implicite en vertu de la loi, sera la réparation ou le remplacement gratuit des pièces dont le matériel est défectueux ou de fabrication et qui n'ont pas été mal utilisés, manipulés sans précaution ou réparés de manière incorrecte, par une personne autre qu'un vendeur autorisé ou un centre de service.

Veillez noter que les pièces d'usure normales ne sont pas couvertes par cette garantie. Cela inclut les courroies d'entraînement, les lames et les sacs à herbe. Les problèmes de carburateur et / ou tout autre dommage résultant d'un carburant éventé, contaminé ou compromis ne sont pas couverts par cette garantie limitée.

Pour faire une réclamation en vertu de cette garantie limitée, vous devez retourner l'ensemble du produit; transport prépayé, à PowerSmart. Le propriétaire doit inclure une copie lisible de l'original du ticket de caisse, qui doit indiquer la date d'achat, ainsi que le nom de la société où le produit a été acheté.

CETTE GARANTIE LIMITÉE NE S'APPLIQUE PAS SUR LES ÉLÉMENTS ACCESSOIRES INCLUS AVEC L'OUTIL TELS QUE LES CIRCULAIRES SAW BLADES, AUTRES ÉLÉMENTS CONNEXES OU SUR LES PIÈCES DE REMPLACEMENT FIGURANT SOUS MAINTENANCE.

TOUTE GARANTIE IMPLICITE SERA LIMITÉE À UNE DURÉE DE TROIS (3) ANS À PARTIR DE LA DATE DE L'ACHAT. CERTAINS ÉTATS AUX ÉTATS-UNIS ET DANS CERTAINES PROVINCES CANADIENS NE PERMETTENT PAS DE LIMITER LA DURÉE D'UNE GARANTIE IMPLICITE, DE SORTE QUE LA LIMITATION PRÉCÉDENTE PEUT NE PAS VOUS ÊTRE APPLICABLE.

EN AUCUN CAS, LE VENDEUR NE PEUT ÊTRE TENU RESPONSABLE DE DOMMAGES ACCESSOIRES OU CONSÉCUTIFS (Y COMPRIS, MAIS SANS S'Y LIMITER, LA RESPONSABILITÉ DE PERTE DE PROFITS) DÉCOULANT DE LA VENTE OU DE L'UTILISATION DE CE PRODUIT. CERTAINS ÉTATS DES ÉTATS-UNIS ET CERTAINES PROVINCES CANADIENS NE PERMETTENT PAS L'EXCLUSION OU LA LIMITATION DE DOMMAGES ACCESSOIRES OU INDIRECTS. IL EST DONC POSSIBLE QUE LA LIMITATION OU L'EXCLUSION CI-DESSUS NE S'APPLIQUE PAS À VOUS.

CETTE GARANTIE LIMITÉE VOUS DONNE DES DROITS SPÉCIFIQUES ET VOUS POUVEZ ÉGALEMENT D'AUTRES DROITS QUI VARIENT D'UN ÉTAT AUX ÉTATS-UNIS, D'UNE PROVINCE AU CANADA ET D'UN PAYS À L'AUTRE.

S'il vous plaît appelez sans frais au: 1-800-791-9458 (M-F 9h00-17h00 HNE)  
Courriel: [support@amerisuninc.com](mailto:support@amerisuninc.com)

VEUILLEZ CONSERVER TOUTES VOS RÉCEPTIONS ORIGINALES.  
CETTE GARANTIE EST ANNULÉE SANS EUX.

## CONTENIDO

Datos técnicos.....	44
Introducción.....	45
Información de seguridad .....	45
Normas generales de seguridad .....	46
Normas de seguridad específicas para la recortadora de hilo .....	51
Símbolos .....	52
Conociendo su recortadora de hilo .....	53
Instrucciones de montaje .....	54
Instrucciones de uso .....	57
Mantenimiento .....	60
Eliminación de las pilas de forma segura para el medio ambiente .....	61
Solución de problemas .....	62
Despiece y lista de piezas .....	63
Declaración de garantía .....	65

## DATOS TÉCNICOS

Cortadora de hilo sin cable de 40V	Modelo # DB2603RB
Diámetro de corte:	13"
Diámetro del hilo de corte:	0.065"
Tipo de batería:	40V de iones de litio, 4.0Ah
Velocidad en vacío:	velocidad 1: 6600RPM velocidad 2: 8500RPM
Battery model: Modelo de batería:	DB2102
Charging time:Tiempo de carga:	2.5 horas
Charger model:Modelo de cargador:	DB2202A
Peso:	10.45 lb.

## INTRODUCCIÓN

Gracias por Adquirir un Producto de PowerSmart®. Este manual proporciona información sobre el funcionamiento y el mantenimiento seguros de este producto. Se ha hecho todo lo posible para garantizar la exactitud de la información de este manual. PowerSmart® se reserva el derecho de cambiar este producto y sus especificaciones en cualquier momento sin previo aviso.

Mantenga este manual a disposición de todos los usuarios durante toda la vida útil de la máquina.



Este manual contiene mensajes especiales para llamar la atención sobre posibles problemas de seguridad, daños en la cortadora de hilo, así como información útil sobre el funcionamiento y el mantenimiento. Por favor, lea toda la información cuidadosamente para evitar lesiones y daños a la máquina.

### **¿PREGUNTAS? ¿PROBLEMAS?**

Por favor, póngase en contacto con nuestro Departamento de Atención al Cliente si tiene alguna pregunta o comentario, ya sea por correo electrónico: [support@amerisuninc.com](mailto:support@amerisuninc.com), o llamando al Número Gratuito (800)791-9458. Estamos disponibles de lunes a viernes de 9am a 5pm, hora del este de EE.UU., para ayudar a resolver cualquier problema que pueda encontrar.

## INFORMACIÓN DE SEGURIDAD

Antes de utilizar esta máquina, lea y observe todas las advertencias, precauciones e instrucciones de este Manual del Propietario.

**NOTA:** La siguiente información de seguridad no pretende cubrir todas las posibles condiciones y situaciones que pueden ocurrir. Lea todo el Manual del Propietario para conocer las instrucciones de seguridad y funcionamiento. El incumplimiento de las instrucciones y de la información de seguridad puede provocar lesiones graves o la muerte.

Este símbolo de alerta de seguridad se utiliza para identificar la información de seguridad sobre los peligros que pueden provocar lesiones personales.



Junto con el símbolo de alerta se utiliza una palabra de señalización (PELIGRO, ADVERTENCIA o PRECAUCIÓN) para indicar la probabilidad y la gravedad potencial de las lesiones. Además, se puede utilizar un símbolo de peligro para representar el tipo de

peligro.

**PELIGRO** Indica un peligro que, si no se evita, puede provocar la muerte o lesiones graves.

**ADVERTENCIA** Indica un peligro que, si no se evita, puede provocar la muerte o lesiones graves.

**PRECAUCIÓN** Indica un peligro que, si no se evita, puede provocar lesiones leves o moderadas.

**PRECAUCIÓN** Sin el símbolo de alerta, indica una situación que podría provocar daños.

## **NORMAS GENERALES DE SEGURIDAD**

La seguridad es una combinación de sentido común, mantenerse alerta y saber cómo funciona la desbrozadora.

### **GUARDE ESTAS INSTRUCCIONES DE SEGURIDAD.**



**ADVERTENCIA:** No utilice esta unidad hasta que haya leído este manual de instrucciones de seguridad, funcionamiento y mantenimiento. El incumplimiento de todas las instrucciones indicadas a continuación puede provocar una descarga eléctrica, un incendio y/o lesiones personales graves.

### **SEGURIDAD EN EL ÁREA DE TRABAJO**

- No utilice la máquina en lugares lluviosos, húmedos o mojados. No la utilice en atmósferas gaseosas o explosivas. Los motores de estas herramientas suelen echar chispas, y las chispas podrían encender los humos.
- Compruebe el área de trabajo antes de cada uso. Retire todos los objetos como piedras, vidrios rotos, clavos, alambres o líneas que puedan ser lanzados o enredarse en la máquina.
- Mantenga alejados a los transeúntes. Todos los visitantes y las mascotas deben mantenerse a una distancia segura del área de trabajo.

### **SEGURIDAD PERSONAL**

- Todos los visitantes, niños y mascotas deben permanecer a una distancia segura de la zona de trabajo.
- Mantenga alerta. Vigile lo que hace. Utilice el sentido común. No maneje la desbrozadora cuando esté cansado o bajo la influencia de drogas, alcohol o medicamentos.
- Utilice el aparato correcto. No utilice un aparato para ningún trabajo que no sea para el que está destinado.
- No lleve ropa suelta ni joyas. Lleve una cubierta protectora para contener el pelo largo. Pueden quedar atrapados en las partes móviles. Se recomienda el uso de guantes de goma y calzado resistente cuando se trabaje al aire libre.
- Utilice gafas de seguridad con protecciones laterales o gafas que cumplen con la norma ANSI Z87.1 cuando utilice este producto. Utilice una máscara facial o antipolvo si el entorno es polvoriento.
- No utilice el equipo estando descalzo o con sandalias o calzado ligero similar. Utilice un calzado de protección que proteja sus pies y mejore su pisada en superficies resbaladizas.
- Mantenga todas las partes de su cuerpo alejadas de cualquier parte móvil.
- No se exceda. Mantenga su pie firme y el equilibrio. Excederse puede provocar la pérdida de equilibrio.
- Evite el Arranque Accidental. No lleve el aparato enchufado con el dedo en el gatillo. Asegúrese de que el gatillo del interruptor no está activado antes de enchufar el aparato.
- No utilice la herramienta si el gatillo del interruptor no la enciende o apaga. Cualquier herramienta que no pueda ser controlada con el gatillo del interruptor es peligrosa y debe ser reparada.
- Desconecte el aparato. Desenchufe la cortadora de la red eléctrica antes de guardarla, realizar el mantenimiento, cambiar accesorios como el hilo de corte y cuando no la utilice. Estas medidas de seguridad preventivas reducen el riesgo del arranque accidental.
- El circuito o la toma de corriente que se vaya a utilizar para la cortadora de hilo debe contar con protección Interruptor de Circuito de Fallo a Tierra (GFCI en inglés). Hay tomas de corriente disponibles con protección GFCI integrada que pueden utilizarse.

- Utilice gafas de seguridad. Utilice también calzado de seguridad, ropa ajustada, guantes de protección, protección auditiva y de la cabeza.



**ADVERTENCIA:** Algunos de los polvos creados por este producto contienen sustancias químicas conocidas por el Estado de California como causantes de cáncer, defectos de nacimiento u otros daños reproductivos. Algunos ejemplos de estas sustancias químicas son:

- compuestos en fertilizantes
- compuestos en insecticidas, herbicidas y pesticidas
- arsénico y cromo de la madera tratada químicamente

Su riesgo de exposición a estos productos químicos varía en función de la frecuencia con la que realice este tipo de trabajo. Para reducir su exposición a estos productos químicos, utilice equipos de seguridad aprobados, como máscaras antipolvo especialmente diseñadas para filtrar las partículas microscópicas.

## USO Y CUIDADO DE LAS HERRAMIENTAS ELÉCTRICAS

- Conozca esta herramienta. Lea atentamente el manual, conozca sus aplicaciones y limitaciones, así como los peligros potenciales específicos relacionados con esta herramienta.
- Compruebe que las piezas móviles no estén desalineadas o atascadas, que no haya piezas rotas o cualquier otra condición que pueda afectar al funcionamiento de la herramienta eléctrica. Si está dañada, lleve la herramienta eléctrica al servicio técnico antes de utilizarla. Muchos accidentes son causados por herramientas mal mantenidas.
- No fuerce la herramienta eléctrica. Utilice la herramienta eléctrica correcta para su aplicación. La herramienta eléctrica correcta hará el trabajo mejor y más seguro al ritmo para el que está diseñada.
- Mantenga las herramientas con cuidado. Mantenga la herramienta limpia. Una herramienta correctamente mantenida, reduce el riesgo de atascamiento y es más fácil de controlar.
- Guarde las herramientas eléctricas inactivas fuera del alcance de los niños y de otras personas no capacitadas. Las herramientas eléctricas son peligrosas en manos de usuarios no formados.
- Compruebe el funcionamiento de la herramienta antes de utilizarla. No utilice la herramienta si el mecanismo de contacto con la pieza de trabajo no funciona correctamente, ya que puede producirse el accionamiento accidental de un elemento de fijación.
- No utilice la herramienta eléctrica si el interruptor no la enciende o apaga. Cualquier herramienta eléctrica que no pueda ser controlada con el interruptor es peligrosa y debe ser reparada.
- Mantenga la herramienta y su mango secos, limpios y libres de aceite y grasa. Utilice siempre un paño limpio para la limpieza. No utilice nunca líquidos de frenos, gasolina, productos a base de petróleo o cualquier disolvente fuerte para limpiar su herramienta.
- No utilice la herramienta si no tiene una etiqueta de advertencia legible.
- Utilice la herramienta eléctrica, los accesorios y las brocas, etc., de acuerdo con estas instrucciones, teniendo en cuenta las condiciones de trabajo y el trabajo a realizar. El uso de la herramienta eléctrica para operaciones diferentes a las previstas podría dar lugar a una situación peligrosa.
- Guarde estas instrucciones. Consúltelas con frecuencia y utilícelas para instruir a otras personas que puedan utilizar esta herramienta. Si presta esta herramienta a otra persona, preséntele también estas instrucciones.
- Evite un Entorno Peligroso: no utilice los aparatos en lugares húmedos o mojados.
- No Utilice Con Lluvia.
- Mantenga a los Niños Alejados - Todos los visitantes deben mantenerse alejados del área de trabajo.
- Vístase Adecuadamente - No lleve ropa suelta ni joyas. Pueden quedar atrapadas en las partes móviles. Se recomienda el uso de guantes de goma y calzado resistente cuando se trabaje al aire libre. Lleve una cubierta protectora para contener el pelo largo.

- Utilice Gafas de Seguridad - Utilice siempre una máscara facial o antipolvo si la operación es polvorienta.
- Utilice el Aparato Correcto - No utilice el aparato para ningún trabajo que no sea para el que está destinado.
- Evite el Arranque Involuntario - No lleve el aparato enchufado con el dedo en el interruptor. Asegúrese de que el interruptor esté apagado cuando lo enchufe.
- No Fuerce el Aparato - Hará el trabajo mejor y con menos probabilidad de riesgo de lesión al ritmo para el que fue diseñado.
- No Se Exceda - Mantenga el equilibrio y la posición correcta en todo momento.
- Manténgase alerta - Vigile lo que hace. Utilice el sentido común. No maneje el aparato cuando esté cansado.
- Guarde los Aparatos Inactivos en el Interior - Cuando no se utilicen, los aparatos deben guardarse en el interior, en un lugar seco y alto o bajo llave, fuera del alcance de los niños.
- Mantenga el Aparato con Cuidado - Mantenga el filo de corte afilado y limpio para un mejor rendimiento y para reducir el riesgo de lesiones. Siga las instrucciones para lubricar y cambiar los accesorios. Inspeccione periódicamente el cable del aparato y, si está dañado, hágalo reparar por un servicio técnico autorizado. Inspeccione periódicamente los cables alargadores y sustitúyalos si están dañados. Mantenga los mangos secos, limpios y libres de aceite y grasa.
- Compruebe las Piezas Dañadas - Antes de seguir utilizando el aparato, se debe comprobar cuidadosamente una protección u otra pieza que esté dañada para determinar que funcionará correctamente y realizará su función prevista. Compruebe la alineación de las piezas móviles, el atasco de las piezas móviles, la rotura de las piezas, el montaje y cualquier otra condición que pueda afectar a su funcionamiento. Una protección u otra parte que esté dañada debe ser reparada o reemplazada adecuadamente por un centro de servicio autorizado, a menos que se indique en otra parte de este manual.
- Para CORTADORAS DE BORDES
  - Mantener las protecciones en su sitio y en funcionamiento.
  - Mantener las hojas afiladas.

## USO Y CUIDADO DE LA HERRAMIENTA A BATERÍA



**ADVERTENCIA:** UTILICE SÓLO BATERÍAS DE REPUESTO APROBADAS POR POWERSMART, OTRAS BATERÍAS PUEDEN CAUSAR LESIONES O DAÑOS AL CORTACÉSPED. Utilizar con la batería POWERSMART 40V.

### Normas de seguridad de batería

- Las herramientas a batería no tienen que estar conectadas a una toma de corriente, por lo que siempre están en condiciones de funcionamiento. Sea consciente de los posibles peligros cuando no utilice su herramienta a batería o cuando cambie los accesorios. El cumplimiento de esta norma reducirá el riesgo de descarga eléctrica, incendio o lesiones personales graves.
- No coloque las herramientas a batería o sus baterías cerca del fuego o del calor. Esto reducirá el riesgo de explosión y de lesiones.
- No aplaste, deje caer o dañe la batería. No utilice una batería o un cargador que se haya caído o haya recibido un golpe fuerte. Una batería dañada puede explotar. Deseche inmediatamente una batería que se haya caído o dañado.
- Las baterías pueden explotar en presencia de una fuente de ignición, como una luz piloto. Para reducir el riesgo de lesiones personales graves, no utilice nunca ningún producto inalámbrico en presencia de una llama abierta. Una batería que ha explotado puede propulsar residuos y productos químicos. Si está expuesta, lávela inmediatamente con agua. No cargue la herramienta a batería en un lugar húmedo o mojado. Seguir esta regla reducirá el riesgo de descarga eléctrica.



- Para obtener los mejores resultados, su herramienta a batería debe cargarse en un lugar donde la temperatura sea superior a 45°F pero inferior a 104°F. Para reducir el riesgo de lesiones personales graves, no la almacene en el exterior ni en vehículos.
- En condiciones de uso o temperatura extremas, pueden producirse fugas de la batería. Si el líquido entra en contacto con su piel, lávese inmediatamente con agua y jabón. Si el líquido entra en contacto con los ojos, lávelos con agua limpia durante al menos 10 minutos y luego busque atención médica inmediata. El cumplimiento de esta norma reducirá el riesgo de lesiones personales graves.
- Cuando el paquete de baterías no esté en uso, manténgalo alejado de otros objetos metálicos como: clips, monedas, llaves, clavos, tornillos u otros objetos metálicos pequeños que puedan hacer una conexión de un terminal a otro. Un cortocircuito entre los terminales de la batería puede provocar chispas, quemaduras o un incendio.
- Retire siempre el paquete de baterías de su herramienta cuando esté montando piezas, haciendo ajustes, limpiando o cuando no esté en uso. La extracción del paquete de baterías evitará un arranque accidental que podría causar graves lesiones personales.
- Retire siempre el paquete de baterías antes de guardar el dispositivo. Cuando la batería esté completamente cargada, desenchufe el cargador de la red eléctrica y retire el paquete de baterías del cargador.
- Utilice siempre protección ocular con protectores laterales que cumplen con la norma ANSI Z87.1, junto con protección auditiva. Si no lo hace, podría recibir objetos en los ojos y sufrir otras posibles lesiones graves.
- Mantenga la batería seca, limpia y libre de aceite y grasa. Utilice siempre un paño limpio para la limpieza. No utilice nunca líquido de frenos, gasolina, productos derivados del petróleo o cualquier otro disolvente para limpiar la batería.
- No abra ni mutile la batería. El electrolito liberado es corrosivo y puede causar daños en los ojos o en la piel. Puede ser tóxico si se ingiere.

**ADVERTENCIA: Lea todas las advertencias e instrucciones de seguridad. El incumplimiento de las advertencias e instrucciones puede provocar una descarga eléctrica, un incendio y/o lesiones graves.**

- Evite el arranque involuntario. Asegúrese de que el interruptor está en la posición de apagado antes de conectar la batería, coger o transportar el aparato. Transportar el aparato con el dedo en el interruptor o dar energía al aparato que tiene el interruptor encendido invita a los accidentes.
- Desconecte el paquete de baterías del aparato antes de realizar cualquier ajuste, cambiar accesorios o almacenar el aparato. Estas medidas de seguridad preventivas reducen el riesgo del arranque accidental.
- Recargue sólo con el cargador especificado por el fabricante. Un cargador que es adecuado para un tipo de batería puede crear un riesgo de incendio cuando se utiliza con otro tipo de batería.
- Utilice los aparatos sólo con los paquetes de baterías específicamente designados. El uso de cualquier otro paquete de baterías puede crear un riesgo de lesiones e incendios.
- Cuando el paquete de baterías no esté en uso, manténgalo alejado de otros objetos metálicos, como clips, monedas, llaves, clavos, tornillos u otros objetos metálicos pequeños, que puedan hacer una conexión de un terminal a otro. Un cortocircuito entre los terminales de la batería puede provocar quemaduras o un incendio.
- En condiciones abusivas, puede salir líquido de la batería; evite el contacto. Si se produce un contacto accidental, lávese con agua. Si el líquido entra en contacto con los ojos, busque además ayuda médica. El líquido expulsado de la batería puede causar irritación o quemaduras. (Este consejo se considera correcto para los tipos de celdas convencionales de NiMh, NiCd, plomo-ácido e iones de litio. Si este consejo es incorrecto para un diseño de celda que difiere de estos, entonces el consejo correcto puede ser sustituido).
- No utilice un paquete de baterías o un aparato que esté dañado o modificado. Las baterías dañadas o modificadas pueden mostrar un comportamiento imprevisible que puede provocar un incendio, una explosión o un riesgo de lesiones.

h) No exponga una batería o aparato al fuego o a una temperatura excesiva. La exposición al fuego o a una temperatura superior a 130°C puede provocar una explosión. La temperatura de 130°C puede ser sustituida por la de 265°F.

i) Siga todas las instrucciones de carga y no cargue el paquete de baterías o el aparato fuera del rango de temperatura especificado en las instrucciones. La carga inadecuada o a temperaturas fuera del rango especificado puede dañar la batería y aumentar el riesgo de incendio.

j) Encargue el mantenimiento a una persona cualificada que utilice únicamente piezas de repuesto idénticas. Esto garantizará que se mantenga la seguridad del producto.

k) No modifique ni intente reparar el aparato o el paquete de baterías (según corresponda), salvo lo indicado en las instrucciones de uso y cuidado.

### **Cuidado adecuado de la batería**

Almacenamiento fuera de temporada

Para obtener la mayor duración posible de la batería, sugerimos lo siguiente:

● Retire el paquete de baterías del cargador una vez que esté completamente cargado y listo para su uso.

Para almacenar la batería durante más de 30 días:

- Guarde el paquete de baterías a una temperatura inferior a 80 °F y lejos de la humedad.
- Almacenar los paquetes de baterías en condiciones de plena carga.
- Cada dos meses de almacenamiento, cargue la batería con normalidad.

### **Normas de seguridad del cargador**

- Cargue la batería en un lugar seco y protegido de la intemperie. No exponga la cortadora ni el cargador a la lluvia. No cargue la batería en un lugar húmedo. Utilice el cargador de la batería a temperaturas entre 45° y 104°F. Para reducir el riesgo de descarga eléctrica, utilice únicamente el cargador suministrado por el fabricante.
- **NO ABUSE DEL CABLE DE CARGA.** No lleve nunca el cargador por el cable. No desconecte el cargador de la toma de corriente tirando del cable de carga.
- No utilice un cargador dañado. Sustituya los cables del cargador o el cargador inmediatamente.
- Mantenga la cortadora de hilo y el cargador alejados del agua, fuentes de calor (radiadores, calefactores, estufas, etc.), llamas y productos químicos.
- Asegúrese de que el paquete de baterías está asegurado en el cargador antes de empezar a funcionar.
- El paquete de baterías se calentará ligeramente al tacto durante la carga. Esto es normal y no indica ningún problema.
- No coloque el cargador y el paquete de baterías en una zona de calor o frío extremos. Funcionarán mejor a una temperatura ambiente normal.
- Cuando las baterías estén completamente cargadas, desenchufe el cargador de la red eléctrica y retire el paquete de baterías.



**ADVERTENCIA:** Al transportar o realizar el mantenimiento de la unidad, retire siempre la batería.



**ADVERTENCIA:** Algunos polvos creados por el lijado, el aserrado, el amolado, el taladrado y otras actividades de construcción contienen sustancias químicas que, según el estado de California, causan cáncer, defectos de nacimiento u otros daños reproductivos. Algunos

ejemplos de estas sustancias químicas son:

- Plomo de las pinturas con base de plomo,
  - Sílice cristalina de los ladrillos y el cemento y otros productos de albañilería, y
  - Arsénico y cromo de la madera tratada químicamente.
- Su riesgo por estas exposiciones varía, dependiendo de la frecuencia con la que realice este tipo de trabajo. Para reducir su exposición a estas sustancias químicas: trabaje en una zona bien ventilada y

utilice equipos de seguridad aprobados, como las máscaras antipolvo especialmente diseñadas para filtrar las partículas microscópicas.

#### **SERVICIO**

- El servicio de la herramienta debe ser realizado únicamente por personal de reparación cualificado. El servicio o mantenimiento realizado por personal no cualificado podría provocar un riesgo de lesiones.
- Cuando realice el mantenimiento de una herramienta, utilice únicamente piezas de repuesto idénticas. Siga las instrucciones de la sección de Mantenimiento de este manual. El uso de piezas no autorizadas o el incumplimiento de las Instrucciones de Mantenimiento puede crear un riesgo de descarga eléctrica o de lesiones.

#### **NORMAS ESPECÍFICAS DE SEGURIDAD**

- Utilizar la máquina sólo a la luz del día o con buena luz artificial.
- Cuando se utiliza como Canteadora, las piedras, los trozos de metal y otros objetos pueden salir despedidos a gran velocidad por el hilo. La herramienta y la protección están diseñadas para reducir el peligro. Sin embargo, deben tomarse las siguientes precauciones especiales: ASEGÚRESE de que otras personas y mascotas estén al menos a 100 pies (30 m) de distancia.
- Utilice únicamente el hilo de repuesto de 0,065 pulgadas de diámetro del fabricante en el cabezal de corte. No utilice ningún otro accesorio de corte, por ejemplo, cable metálico, cuerda o similar. Instalar cualquier otra marca de cabezal de corte en esta desbrozadora puede provocar graves lesiones personales.
- Nunca utilice la unidad sin el deflector de hierba en su lugar y en buenas condiciones.
- Compruebe las piezas dañadas. Antes de seguir utilizando la herramienta, debe comprobarse cuidadosamente una protección u otra pieza que esté dañada para determinar que funcionará correctamente y realizará su función prevista. Compruebe la alineación de las piezas móviles, el agarrotamiento de las mismas, la rotura de piezas, el montaje y cualquier otra condición que pueda afectar a su funcionamiento. Una protección u otra pieza que esté dañada debe ser reparada o sustituida adecuadamente por un centro de servicio autorizado para evitar el riesgo de lesiones personales.
- No utilice nunca hojas, dispositivos de agitación, cables o cuerdas. La unidad está diseñada para el uso exclusivo de la cortadora de hilo. El uso de cualquier otro accesorio o aditamento aumentará el riesgo de lesiones.
- Mantenga las rejillas de ventilación limpias y libres de residuos para evitar el sobrecalentamiento del motor. Limpiar después de cada uso.
- Detenga la unidad y desconecte la fuente de alimentación cuando no la utilice. Transportar la unidad con el motor parado.
- No utilice la desbrozadora con ningún tipo de accesorio o aditamento. Dicho uso podría ser peligroso.
- Riesgo de corte. Mantenga las manos alejadas del hilo. Mantenga ambas manos en las asas cuando esté encendida.
- No intente retirar el material cortado ni sujetar el material a cortar cuando los hilos estén en movimiento. Asegúrese de que el interruptor de arranque está apagado cuando limpie el material atascado de la protección. No agarre la protección o los hilos cuando recoja o sostenga la desbrozadora.
- No fuerce la máquina. Hará el trabajo mejor y con menos probabilidad de riesgo de lesiones al ritmo para el que fue diseñada.

- Cuando no se utilice, la máquina debe guardarse en un lugar seco y alto o bajo llave, fuera del alcance de los niños.

## **SÍMBOLOS**

Algunos de los siguientes símbolos pueden ser utilizados en este producto. Por favor, estúdielos y aprenda su significado. La interpretación correcta de estos símbolos le permitirá utilizar el producto de forma mejor y más segura.

SYMBOL	NOMBRE	DESIGNACIÓN/EXPLICACIÓN
V	Voltios	Tensión
A	Amperios	Corriente
Hz	Hertz	Frecuencia (ciclos por segundo)
W	Vatios	Potencia
MIN	Minutos	Tiempo
	Alerta de seguridad	Precauciones que implican su seguridad
	Lea el manual del usuario	Para reducir el riesgo de lesiones, el usuario debe leer y comprender el manual del usuario antes de utilizar este producto.
	Protección de los ojos	Lleve protección para los ojos cuando utilice este equipo.
	Protección auditiva	Utilice una protección auditiva adecuada cuando utilice este equipo.
	Desconecte la batería.	Cuando realice el mantenimiento de la máquina, retire la batería.
	Mantenga alejados a los Transeúntes	Mantenga a todos los transeúntes a una distancia mínima de 15 metros.
	Rebote	Los objetos arrojados pueden rebotar y provocar lesiones personales o daños materiales.
	Alerta de condiciones de humedad	No exponga la máquina a la lluvia ni la utilice en lugares húmedos.

## CONOCIENDO SU RECORTADORA DE HILO

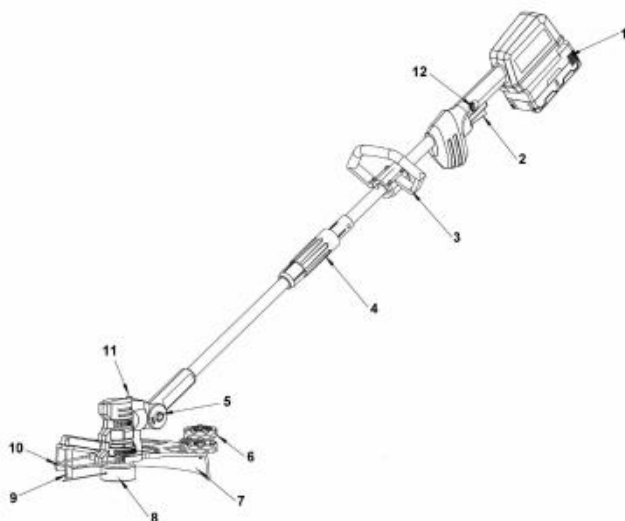

- |   |                                       |    |                                  |
|---|---------------------------------------|----|----------------------------------|
| 1 | Paquete de baterías                   | 7  | Protector de seguridad           |
| 2 | Interruptor de arranque               | 8  | Cabezal de corte                 |
| 3 | Manija auxiliar                       | 9  | Cuchilla                         |
| 4 | Bloqueo de la conexión                | 10 | Soporte de protección            |
| 5 | Botón de ajuste del cabezal pivotante | 11 | Botón de ajuste de la cuchilla   |
| 6 | Rueda de guía de cantos               | 12 | Botón de bloqueo del interruptor |

## **INSTRUCCIONES DE MONTAJE**

### **Desembalaje**

Desembale la máquina y todas sus piezas, y compárelas con la lista que aparece a continuación. No deseche la caja ni los materiales de embalaje. Llame al 1-800-791-9458 o envíenos un correo electrónico a [support@amerisuninc.com](mailto:support@amerisuninc.com) si alguna pieza está dañada o falta.

### **LISTA DE EMBALAJE**

Guardia de seguridad \* 1

Rueda de guía de bordes \* 1

Batería y cargador \* 1

Tornillo M5 \* 14 mm \* 1

Carrete \* 2

Manual de usuario \* 1

Conjunto de mango auxiliar \* 1 (mango auxiliar \* 1, tuerca de bloqueo M5 \* 4, perno M5 \* 30 \* 4, manguito de amortiguación \* 1, bloque de bloqueo \* 1)



#### **ADVERTENCIA:**

No utilice este producto si alguna de las piezas de la lista de embalaje ya está montada en su producto cuando lo desembale. Las piezas de esta lista no están montadas en el producto por el fabricante y requieren la instalación por parte del cliente. El uso de un producto que pueda haber sido montado inadecuadamente puede resultar en lesiones personales graves.



#### **ADVERTENCIA:**

Si alguna de las piezas está dañada o falta, no utilice este producto hasta que se sustituyan las piezas. El uso de este producto con piezas dañadas o faltantes podría provocar lesiones personales graves.



#### **ADVERTENCIA:**

No intente modificar este producto ni crear accesorios no recomendados para su uso. Cualquier alteración o modificación de este tipo constituye un uso indebido y podría dar lugar a una condición peligrosa que podría provocar lesiones personales graves.



#### **ADVERTENCIA:**

No conecte el aparato a la red eléctrica hasta que haya terminado el montaje. El incumplimiento de esta norma podría provocar un arranque accidental y posibles lesiones personales graves.

## INSTALACIÓN DEL SOPORTE DE PRODUCCIÓN

1. Alinee un extremo del soporte de protección con el orificio de montaje de la carcasa izquierda e instálo.
2. Instale el otro extremo del soporte de protección en el orificio de montaje de la carcasa derecha.

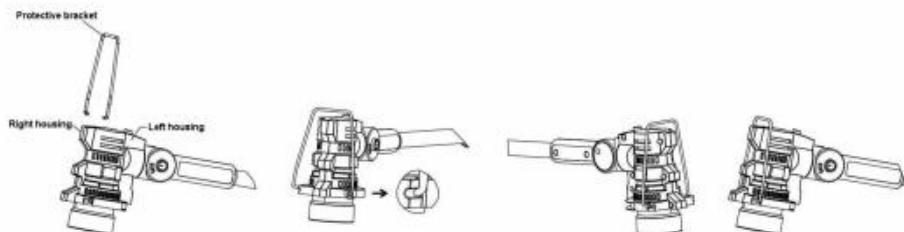

## INSTALACIÓN DEL RESGUARDO DE SEGURIDAD

Para evitar lesiones, retire siempre la batería antes de instalar el protector, cambiar un hilo de corte o realizar cualquier ajuste.

Si el protector está dañado, no utilice el cortabordes/la desbrozadora hasta que lo sustituya.

**NOTA:** Instale la protección antes de utilizar el cortabordes/la desbrozadora. No se puede quitar ni desmontar.

1. Retire la batería.
2. Invierta el cortabordes para acceder al cabezal de corte.
3. Introduzca la protección de seguridad en la ranura correspondiente de la carcasa en dirección de la flecha. Bloquee con los tornillos.

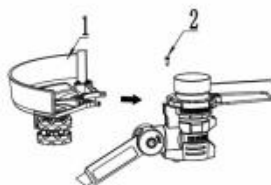

## INSTALACIÓN DE LA MANIJA AUXILIAR



**ADVERTENCIA:** Para evitar lesiones, ajuste la empuñadura auxiliar para un control y equilibrio óptimos. No se extienda en exceso cuando maneje la recortadora de hilo/el cortabordes. Mantenga el equilibrio adecuado en todo momento para un mejor control de la herramienta en situaciones inesperadas.

1. Instale la tuerca de bloqueo M5 en el bloque de bloqueo.
2. Alinee el punto convexo del bloque de bloqueo con el orificio del tubo e instálo.
3. Cubra la manija auxiliar.
4. Bloquee con 4 pernos (M5\*30).

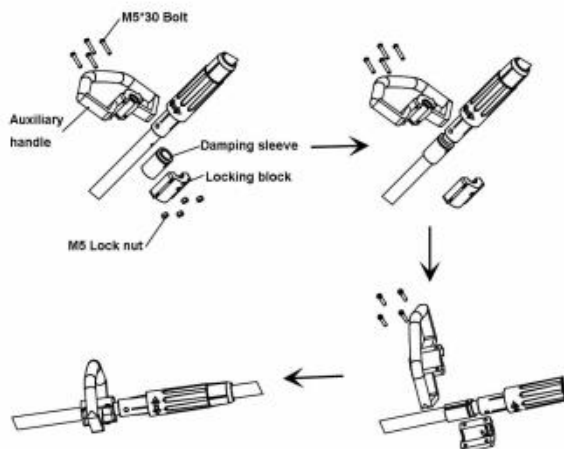

### CONECTAR EL EJE SUPERIOR Y EL EJE TELESCÓPICO

- Alinee la flecha del mango superior (1) con el punto convexo (2) del eje telescópico e insértelo hasta el final.
- Sujete el mango superior y apriete el eje telescópico.

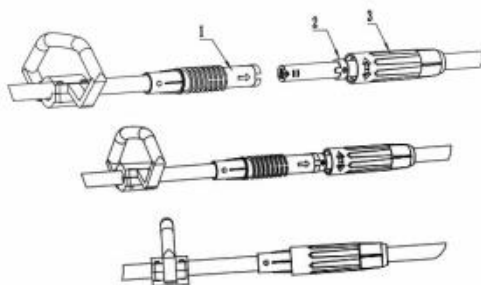

### CONECTAR Y RETIRAR LA BATERÍA

**¡IMPORTANTE!** El paquete de baterías no está cargado al comprarlo. Antes de utilizar la herramienta eléctrica por primera vez, coloque el paquete de baterías en el cargador de baterías y cárguelo. Asegúrese de leer todas las precauciones de seguridad, y siga las instrucciones de la sección del cargador de baterías.

#### Para instalar la batería



Para instalar el paquete de baterías en la parte inferior del mango, alinee los raíles del paquete de baterías con los raíles del mango y empuje la batería hacia el mango. Para conectar la batería, deslice el paquete de baterías completamente hacia adelante. Hasta que el pestillo encaje en su sitio.

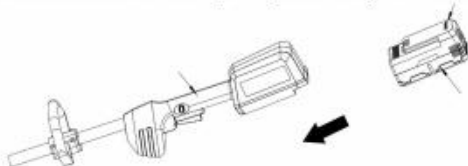

#### Para retirar el paquete de baterías

Presione el botón de liberación de la batería, deslice el paquete de baterías hacia atrás y luego tire o levante la batería para sacarla de la herramienta.



#### ADVERTENCIA:

Siga estas instrucciones para evitar lesiones y reducir el riesgo de descarga eléctrica o incendio:

- Sustituya la batería o el cargador inmediatamente si la caja de la batería o el cable del cargador están dañados.
- Verifique que el paquete de baterías esté retirado antes de inspeccionar, ajustar o realizar el mantenimiento de cualquier parte de la herramienta eléctrica.
- Lea, comprenda y siga las instrucciones.

## INSTRUCCIONES DE USO



**ADVERTENCIA:** Lea y comprenda completamente todas las instrucciones e información de seguridad antes de utilizar esta máquina. El incumplimiento puede causar lesiones graves o la muerte. No permita que nadie opere esta máquina si no ha leído este manual. Una desbrozadora puede ser peligrosa si se monta o se utiliza de forma incorrecta. No utilice esta desbrozadora si tiene dudas o preguntas sobre su funcionamiento seguro. Llame a nuestro departamento de atención al cliente al 1-800-791-9458 para resolver estas dudas.

#### ARRANQUE/PARADA DE LA MÁQUINA

- Instale la batería. (Consulte Instalación del paquete de baterías)
- Para poner en marcha la máquina, pulse primero el botón de autobloqueo (1) y después el interruptor de gatillo (2).
- Hay dos velocidades. Velocidad 1: tocar el interruptor del gatillo; Velocidad 2: pulsar continuamente el interruptor del gatillo dos veces.



- Para desconectar, suelte el interruptor de gatillo (2).



**ADVERTENCIA:**

La herramienta funciona durante aproximadamente 3 segundos después de ser apagada. Deje que el motor se detenga por completo antes de depositar la herramienta.

**AJUSTE DE LA CUCHILLA DE CORTE**

La cuchilla de corte se puede girar 180 ° para cambiar el ancho de corte de 12 pulgadas a 13 pulgadas.

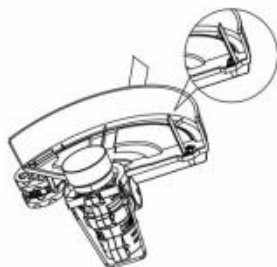

**FUNCIÓN DE RIBETEADO**

Para su uso junto a patios, entradas y caminos o cualquier zona que requiera una línea de borde bien cuidada.

Pulse el botón de borde(1) e incline el cabezal de corte 90 grados hasta que el cabezal se bloquee en su posición y suelte el botón.

**IMPORTANTE:** La batería debe ser retirada antes de realizar los ajustes.

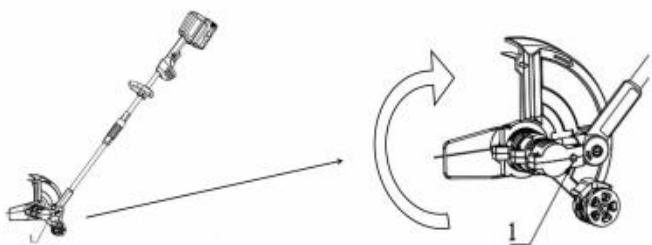

## MANEJO DE LA RECORTADORA



**ADVERTENCIA:** Asegúrese de que la zona de trabajo esté libre de rocas, escombros, líneas y otros objetos extraños.

1. Baje el protector para evitar que la carcasa del motor se acerque demasiado a un objeto, como un tronco de árbol o una pared, y provoque daños en el carrete de recorte.
2. Ponga en marcha el cortabordes antes de acercarse a la hierba que va a cortar.
3. Corte la hierba moviendo el cortabordes de derecha a izquierda y proceda lentamente manteniendo el cortabordes inclinado hacia delante en un ángulo de unos 30°. Los cortes ligeros son mejores que los cortes fuertes, ya que permiten que la hierba cortada caiga lejos de la carcasa del motor.
4. La hierba alta debe cortarse por capas, empezando siempre por la parte superior. No corte hierba húmeda o mojada. No sobrecargue su recortadora.
5. Tenga cuidado con los contragolpes en caso de impacto con objetos duros.
6. Una vez terminada la operación de corte, mantenga el cabezal cerca del nivel del suelo, suelte el interruptor y deje que el motor se detenga por completo. el motor se detenga por completo. Coloque el cortabordes en el suelo y retire el paquete de baterías del cortabordes.

**Nota:** Limpie periódicamente la hierba entre el carrete y el borde del protector para evitar que la herramienta vibre.

## MONTAJE Y SUSTITUCIÓN DEL CONJUNTO DEL CARRETE DE LA LÍNEA

El cortacésped lleva preinstalada una bobina de hilo de corte monofilamento. Cuando sea necesario sustituir el hilo de corte, inserte una nueva bobina.

Para evitar lesiones, retire siempre la batería antes de instalar el protector, cambiar el hilo de corte o realizar cualquier ajuste.

### Para quitar el carrete:

1. Desconecte el cortabordes de la red eléctrica.
2. Gire el cortabordes para acceder al carrete.
3. Retirar la tapa del carrete presionando dos lengüetas paralelas entre sí en el lado de la tapa (2).
4. Saque el carrete (1) del alojamiento del carrete (3).

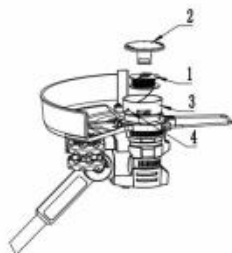

### Para sustituir el carrete:

1. Sustituya el carrete (1) por un nuevo carrete prebobinado.
2. Introduzca el extremo del sedal por la abertura (4) del alojamiento del carrete (3).
3. Alinee las lengüetas de la tapa del carrete con las ranuras del alojamiento del carrete en el cabezal de corte.
4. Empuje hacia abajo la tapa del carrete para que quede fijada en el alojamiento del carrete.
5. Para hacer avanzar el sedal cuando está instalado inicialmente, debe tirar del sedal mientras presiona el botón negro de liberación del sedal en el lateral del alojamiento del carrete (3).

## **MANTENIMIENTO**



**ADVERTENCIA:** Para evitar lesiones personales y el riesgo de incendio y descarga eléctrica, retire la batería antes de ajustar, inspeccionar o limpiar la máquina.



**ADVERTENCIA:** Al realizar el mantenimiento, utilice únicamente piezas de repuesto idénticas. El uso de cualquier otra pieza podría crear un peligro o causar daños al producto.

### **LIMPIEZA**

Retire el paquete de baterías.

- Cepille o sople el polvo y los residuos de las rejillas de ventilación utilizando aire comprimido o una aspiradora. Mantenga los conductos de ventilación libres de obstrucciones, serrín y astillas de madera. No rocíe, lave o sumerja las rejillas de ventilación en agua.
- Limpie la carcasa y los componentes de plástico con un paño húmedo y suave. No utilice disolventes o detergentes fuertes en la carcasa de plástico o en los componentes de plástico. Algunos productos de limpieza domésticos pueden dañar la carcasa y provocar una descarga eléctrica.

### **INSPECCIÓN GENERAL**

Compruebe regularmente que todos los tornillos de fijación están apretados. Pueden aflojarse con el tiempo.

### **ALMACENAMIENTO**

- Guarde la máquina lejos de la luz solar directa.
- No guarde en una bolsa de nylon, ya que puede favorecer la formación de moho.
- Guárdelo en un lugar bien ventilado e inaccesible para los niños.
- Manténgase alejado de los agentes corrosivos, como los productos químicos de jardinería y las sales de deshielo.
- Al final de la temporada, realice una limpieza general de la máquina y una revisión exhaustiva.

### **PAQUETE DE BATERÍAS**

- Guarde el paquete de baterías completamente cargado.
- Una vez que la luz de carga se ponga verde, retire la batería del cargador y desconecte el cargador de la toma de corriente.
- No guarde el paquete de baterías en la herramienta.
- Después de la carga, la batería puede guardarse en el cargador, siempre que éste no esté enchufado.

### **MANTENIMIENTO DEL CARGADOR**

- Mantenga el cargador limpio y libre de residuos. No permita que entren materiales extraños en la cavidad empotrada o en los contactos. Limpie el cargador con un paño seco. No utilice disolventes ni agua, y no coloque el cargador en condiciones de humedad.
- Desenchufe el cargador cuando no haya ninguna batería en él.
- Cargue completamente las baterías antes de guardarlas.
- Guarde el cargador a temperatura ambiente normal. No lo almacene en condiciones de calor excesivo. No utilice el cargador bajo la luz solar directa. Recárguelo a temperatura ambiente entre 45°F y 104°F. Si la batería está caliente, deje que se enfríe antes de recargarla.

## ELIMINACIÓN DE LAS BATERÍAS DE FORMA SEGURA PARA EL MEDIO AMBIENTE

Las baterías utilizadas en el paquete de baterías de esta cortadora de hilo contienen el siguiente material tóxico y corrosivo:  
IONES DE LITIO.



### **ADVERTENCIA:**

Los materiales tóxicos deben eliminarse de una manera específica para evitar la contaminación del medio ambiente. Antes de deshacer las baterías de iones de litio dañadas o desgastadas, póngase en contacto con su agencia local de eliminación de residuos para obtener información e instrucciones específicas. Lleve las baterías a un centro local de reciclaje y/o eliminación de residuos que esté certificado para su eliminación.

Si el paquete de baterías se agrieta o se rompe, con o sin fugas, no lo recargue y no lo utilice. Deséchelo y sustitúyalo por un nuevo paquete de pilas. **¡NO INTENTE REPARARLO!**

Siga estas instrucciones para evitar lesiones y el riesgo de incendio, explosión o descarga eléctrica, y para evitar daños al medio ambiente:

- Cubra los terminales de la batería con cinta adhesiva de alta resistencia.
- No intente retirar o destruir ninguno de los componentes de la batería.
- No intente abrir el paquete de baterías.
- Si se produce una fuga, los electrolitos que se liberan son corrosivos y tóxicos. No permita que la solución entre en contacto con los ojos o la piel, y no la ingiera.
- No deposite las pilas en la basura doméstica normal.
- NO incinere las baterías.
- NO coloque las baterías donde vayan a formar parte de cualquier vertedero o flujo de residuos sólidos municipales.
- Deseche las baterías en un centro de reciclaje o eliminación certificado.

## SOLUCIÓN DE PROBLEMAS



**ADVERTENCIA:** ¡Lea primero el manual de instrucciones! Retire la batería antes de realizar ajustes o montar accesorios.

El siguiente formulario enumera los sistemas operativos más comunes con problemas y soluciones. Por favor, lea el formulario cuidadosamente y sigalo.

PROBLEMAS	POSIBLES CAUSAS	SOLUCIÓN
El motor no arranca cuando se presiona el gatillo del interruptor	La batería no está asegurada. La batería no está cargada	Para asegurar la batería, asegúrese de que los cierres de la parte superior de la batería encajen en su sitio. Cargue el paquete de baterías de acuerdo con las instrucciones incluidas con su modelo.
La línea no avanza	Comprobar el carrete Sustituir la bobina	1. Compruebe que el sedal no está enredado o atascado en el carrete 2. Retire el sedal y vuelva a colocar el carrete del sedal y asegúrese de que el mecanismo está limpio
El motor funciona, pero las cuchillas	Recortadora dañada No utilice la recortadora de hilo	Llame al servicio técnico
pero las cuchillas no se mueven,	Comprobar la línea de corte	1. Compruebe que la línea de corte está completamente extendida. Si no es así: 2. Extienda manualmente el hilo o detenga y ponga en marcha la recortadora hasta que el hilo se haya extendido hasta el cortador 3. Realice cortes más pequeños, esta es una recortadora para trabajos ligeros. 4. Asegúrese de que el hilo está completamente extendido

## DESPIECE Y LISTA DE PIEZAS

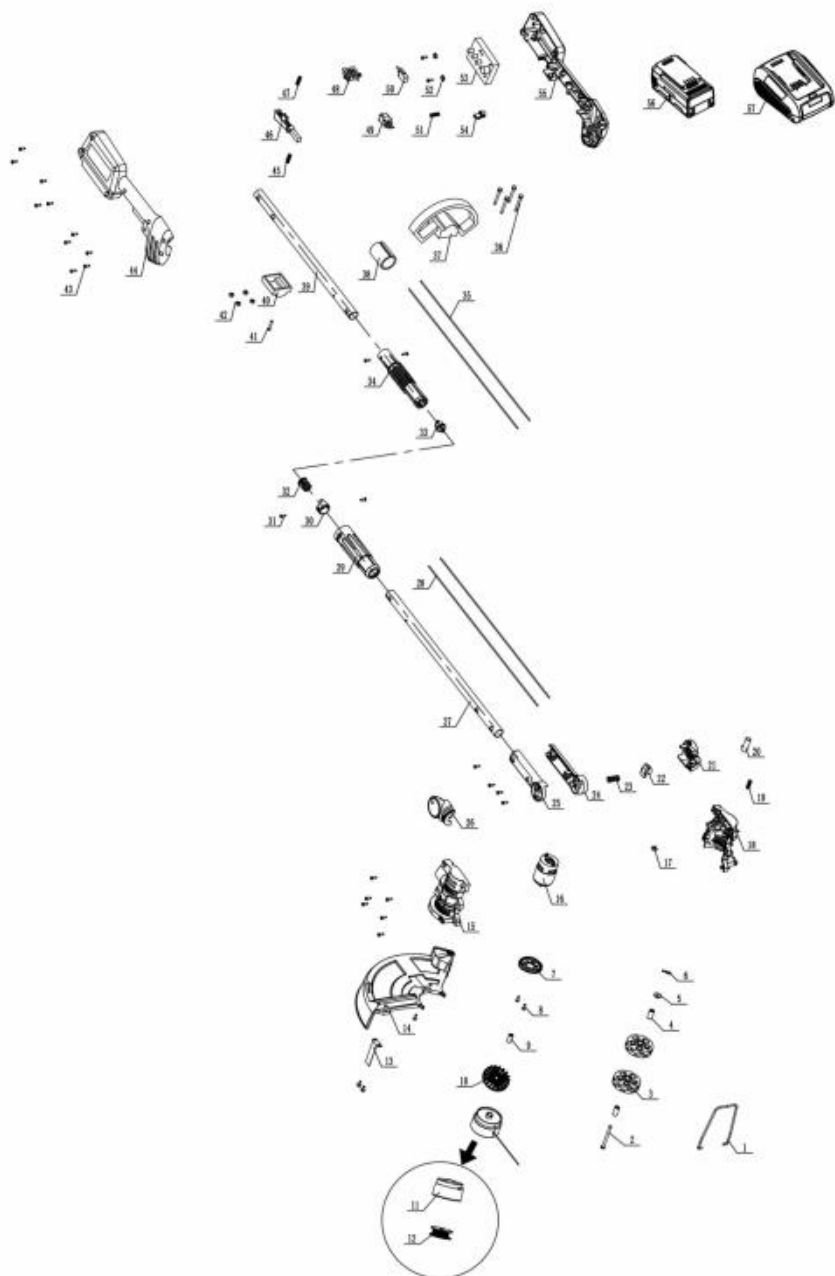

Artículo	Existencias#	Descripción	Cantidad	Artículo	Existencias#	Descripción	Cantidad
1	303160914	Soporte de protección de la recortadora	1	30	203021506	Manguito de limite	1
2	303160915	Clavija en T	1	31	306110041	Remache	4
3	203052973	Rueda de desplazamiento	2	32	203021510	Soporte de hebilla hembra	1
4	303160235	Manguito de fijación del gatillo 2	2	33	203021511	Soporte de hebilla macho	1
5	303042095	Arandela plana	1	34	203021507	Conector	1
6	303123041	Perno	1	35	301100067	Conductor del tubo inferior	1
7	203021502	Soporte del motor	1	36	303020660	Perno M5x35	4
8	303020674	Perno	3	37	203050706	Asa auxiliar	1
9	303160916	Manguito de conexión del motor	1	38	302080080	Manguito de amortiguación	1
10	203050966	Rotor	1	39	303181347	Tubo inferior	1
11	203050712	Asiento fijo del cabezal de corte	1	40	203050707	Bloqueo de bloqueo	1
12	303160917	Conjunto del carrete	1	41	303010028	Tornillo	1
13	303240688	Cuchilla	1	42	303030030	Tuerca de bloqueo M5	4
14	203050714	Escudo	1	43	303010298	Tornillo	25
15	203010965	Carcasa derecha	1	44	203010971	Carcasa derecha	1
16	301030095	Motor	1	45	303130388	Muelle 4	1
17	303030147	Tuercas cuadradas M5	1	46	203021508	Gatillo	1
18	203010966	Carcasa izquierda	1	47	303070945	Muelle de botón	1
19	303130372	Muelle 3	1	48	203021266A	Soporte de inserción del cargador	1
20	203021503	Botón de giro 1	1	49	301100064	Interruptor de doble enlace	1
21	203010967	Junta giratoria izquierda	1	50	303240605	El microinterruptor	1
22	203021504	Botón giratorio 2	1	51	303070944	Muelle autoblocante	2
23	303130371	Muelle 1	1	52	303043050	Arandela plana	2
24	203010968	Conector izquierdo	1	53	303240687	Controlador del cepillo	1
25	203010969	Conector derecho	1	54	203021509	Botón de autobloqueo	1
26	203010970	Junta rotativa derecha	1	55	203010972	Carcasa izquierda	1
27	303181348	Tubo superior	1	56	202460007	DB2102 Paquete de baterías	1
28	301100066	Conductor del tubo superior	1	57	202470013	DB2202A Conjunto cargador	1
29	203021505	Manguito	1				



## **TRES (3) AÑOS DE GARANTÍA LIMITADA**

PowerSmart se compromete a construir equipos que brinden años de servicio confiable. Nuestras garantías son consistentes con nuestro compromiso y dedicación a la calidad.

### **GARANTÍA LIMITADA DE TRES (3) AÑOS DE PRODUCTOS POWER SMART PARA USO DOMÉSTICO.**

PowerSmart ("Vendedor") garantiza únicamente al comprador original que todas las herramientas eléctricas de consumo PowerSmart estarán libres de defectos en materiales o mano de obra por un período de tres (3) años a partir de la fecha de compra. Si se utilizan las herramientas Al proporcionar servicios profesionales o comerciales, la cobertura de la garantía será por un máximo de (90) días.

LA ÚNICA OBLIGACIÓN DEL VENDEDOR Y SU RECURSO EXCLUSIVO bajo esta Garantía limitada de tres (3) años y, en la medida permitida por la ley, cualquier garantía o condición implícita por la ley, será la reparación o el reemplazo de piezas, sin cargo, que sean defectuosos en el material o mano de obra y que no hayan sido mal utilizados, manejados descuidadamente o reparados incorrectamente, por personas que no sean un Vendedor autorizado o Centro de servicio.

Tenga en cuenta que las piezas de desgaste normal no están cubiertas por esta garantía. Esto incluye correas de transmisión, cuchillas y bolsas de recolección de hierba. Los problemas del carburador y / u otros daños que se encuentren como resultado de combustible rancio, contaminado o comprometido, no están cubiertos por esta garantía limitada.

Para hacer un reclamo bajo esta Garantía limitada, debe devolver el producto completo de la herramienta eléctrica; transporte prepago, a PowerSmart. El propietario debe incluir una copia legible del recibo original, que deberá incluir la fecha de compra, junto con el nombre de la compañía donde se compró el producto.

ESTA GARANTÍA LIMITADA NO SE APLICA A NINGÚN ARTÍCULO ACCESORIO INCLUIDO CON LA HERRAMIENTA, COMO LAS HOJAS DE SIERRA CIRCULAR, OTROS ARTÍCULOS RELACIONADOS O CUALQUIER PIEZA DE REPUESTO LISTA BAJO MANTENIMIENTO.

CUALQUIER GARANTÍA IMPLÍCITA SERÁ LIMITADA EN DURACIÓN A TRES (3) AÑOS DESDE LA FECHA DE COMPRA. ALGUNOS ESTADOS DE LOS ESTADOS UNIDOS Y ALGUNAS PROVINCIAS CANADIENSES NO PERMITEN LIMITACIONES DE LA DURACIÓN DE UNA GARANTÍA IMPLÍCITA, POR LO QUE LA LIMITACIÓN ANTERIOR PUEDE NO APLICARSE EN SU CASO.

EN NINGÚN CASO EL VENDEDOR SERÁ RESPONSABLE POR DAÑOS INCIDENTALES O CONSECUENTES (INCLUIDOS, PERO SIN LIMITARSE A LA RESPONSABILIDAD POR LA PÉRDIDA DE BENEFICIOS) DERIVADOS DE LA VENTA O USO DE ESTE PRODUCTO. ALGUNOS ESTADOS DE LOS ESTADOS UNIDOS Y ALGUNAS PROVINCIAS CANADIENSES NO PERMITEN LA EXCLUSIÓN O LIMITACIÓN DE DAÑOS INCIDENTALES O CONSECUENTES, POR LO QUE LA LIMITACIÓN O EXCLUSIÓN ANTERIOR PUEDE NO APLICARSE EN SU CASO.

ESTA GARANTÍA LIMITADA LE OTORGA DERECHOS LEGALES ESPECÍFICOS, Y TAMBIÉN PUEDE TENER OTROS DERECHOS QUE VARIAN DE ESTADO A ESTADO EN LOS ESTADOS UNIDOS, DE PROVINCIA A PROVINCIA EN CANADÁ, Y DE PAÍS EN PAÍS.

Llame gratuita al: 1-800-791-9458 (lunes a viernes de 9 a.m. a 5 p.m. Horario estándar del este)

Correo electrónico: [support@amerisuninc.com](mailto:support@amerisuninc.com)

GUARDE TODOS SUS RECIBOS ORIGINALES. ESTA GARANTÍA ES NULA SIN ELLOS.

# POWER SMART<sup>®</sup>

## INSTRUCTION MANUAL

**EN 40V Cordless Blower**

**FR Souffleur sans fil 40V**

**ES Soplador Inalámbrico 40V**

Model # PS76220

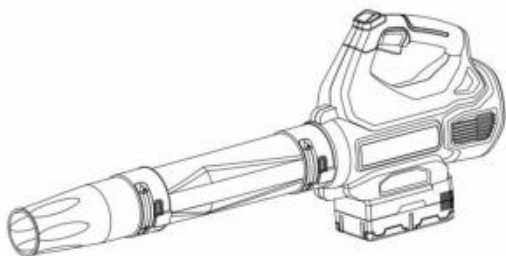

Have product questions or need technical support? Please feel free to contact us!

Website: [www.powersmartusa.com](http://www.powersmartusa.com)

Toll free: 1-800-791-9458 M-F 9-5 EST

Email: [support@amerisuninc.com](mailto:support@amerisuninc.com)



Website



## CONTENTS

Technical data .....	3
Introduction .....	4
Safety information .....	4
General safety rules.....	5
Special safety rules for cordless blower.....	7
Symbols .....	8
Knowing your cordless blower.....	9
Assembly instruction.....	10
Operating instruction.....	12
Maintenance.....	13
Trouble shooting.....	14
Exploded view.....	15
Parts list.....	16
Warranty.....	17

## TECHNICAL DATA

40V Cordless Blower	Model # PS76220
Power input:	40V
No-load speed:	17500RPM±10% RPM
Max air speed:	120 MPH
Max wind capacity:	450 CFM
Battery type:	40V Lithium-ion, 4Ah
Battery model:	DB2102
Charging time:	2.5 hours
Charger model:	DB2202A
Weight:	11 lbs.

## INTRODUCTION

Thank You for Purchasing a PowerSmart® Product. This manual provides information regarding the safe operation and maintenance of this product. Every effort has been made to ensure the accuracy of the information in this manual. PowerSmart® reserves the right to change this product and specifications at any time without prior notice.

Please keep this manual available to all users during the entire life of the power tool.



This manual contains special messages to bring attention to potential safety concerns, power tool damage as well as helpful operating and servicing information. Please read all the information carefully to avoid injury and machine damage.

### **QUESTIONS? PROBLEMS?**

Please contact our Customer Service Dept. with any questions and/or comments, either by Email: support@amerisuninc.com, or Toll Free at (800)791-9458. We are available Mon-Fri 9am-5pm EST to help solve any issues that you might encounter.

## SAFETY INFORMATION

Before operating this power tool, read and observe all warnings, cautions, and instructions on the power tool and in this Owner's Manual.

**NOTE:** The following safety information is not meant to cover all possible conditions and situations that may occur. Read the entire Owner's Manual for safety and operating instructions. Failure to follow instructions and safety information could result in serious injury or death.

This safety alert symbol is used to identify safety information about hazards that can result in personal injury.



A signal word (DANGER, WARNING, or CAUTION) is used with the alert symbol to indicate the likelihood and the potential severity of injury. In addition, a hazard symbol may be used to represent the type of hazard.

**DANGER** Indicates a hazard, which, if not avoided, will result in death or serious injury.

**WARNING** Indicates a hazard, which, if not avoided, could result in death or serious injury.

**CAUTION** Indicates a hazard, which, if not avoided, might result in minor or moderate injury.

**CAUTION** Without the alert symbol, indicates a situation that could result in damage.

## **GENERAL SAFETY RULES**

Safety is a combination of common sense, staying alert, and knowing how your power tool works. **SAVE THESE SAFETY INSTRUCTIONS.**



**WARNING:** Do not operate this unit until you read this instruction manual for safety, operation and maintenance instructions. Failure to follow all instructions listed below may result in electric shock, fire, and/or serious personal injury.

### **WORK AREA SAFETY**

- Keep your work area clean and well lit. Cluttered benches and dark areas invite accidents.
- Do not operate power tools in explosive atmospheres, such as in the presence of flammable liquids, gases, or dust. Power tools create sparks which may ignite the dust or fumes.
- Keep bystanders, children, and visitors away while operating a power tool. Distractions can cause you to lose control.

### **ELECTRICAL SAFETY**

- Power tool plugs must match the outlet. Never modify the plug in any way. Do not use any adapter plugs with earthed (grounded) power tools. Unmodified plugs and matching outlets will reduce risk of electric shock.
- Avoid body contact with earthed or grounded surfaces such as pipes, radiators, ranges and refrigerators. There is an increased risk of electric shock if your body is earthed or grounded.
- Do not expose power tools to rain or wet conditions. Water entering a power tool will increase the risk of electric shock.
- Do not abuse the cord. Never use the cord for carrying, pulling or unplugging the power tool. Keep cord away from heat, oil, sharp edges or moving parts. Damaged or entangled cords increase the risk of electric shock.
- When operating a power tool outdoors, use an extension cord suitable for outdoor use. Use of a cord suitable for outdoor use reduces the risk of electric shock.
- If operating a power tool in a damp location is unavoidable, use a ground fault circuit.

### **PERSONAL SAFETY**

- Stay alert, watch what you are doing and use common sense when operating a power tool. Do not use a power tool while you are tired or under the influence of drugs, alcohol or medication. A moment of inattention while operating power tools may result in serious personal injury.
- Use safety equipment. Always wear eye protection. Dust mask, non-skid safety shoes, hard hat, or hearing protection must be used for appropriate conditions.
- Dress properly. Do not wear loose clothing or jewelry. Contain long hair. Keep your hair, clothing, and gloves away from moving parts. Loose clothes, jewelry, or long hair can be caught in moving parts.
- Avoid accidental starting. Be sure switch is off before connecting to power source and/ or battery pack, pick up or carrying the tool. Carrying power tools with your finger on the switch or energizing power tools that have the switch on invites accidents.
- Remove any adjusting key or wrench before turning the power tool on. A wrench or a key left attached to a rotating part of the power tool may result in personal injury.
- Do not overreach. Keep proper footing and balance at all times. Proper footing and balance enable better control of the power tool in unexpected situations.
- If devices are provided for the connection of dust extraction and collection facilities, ensure these are connected and properly used. Use of dust collection can reduce dust-related hazards.

## **POWER TOOL USE AND CARE**

- Do not force power tool. Use the correct power tool for your application. The correct power tool will do the job better and safer at the rate for which it is designed.
- Do not use the power tool if switch does not turn it on or off. Any power tool that cannot be controlled with the switch is dangerous and must be repaired.
- Disconnect the plug from the power source before making any adjustments, changing accessories, or storing the power tool. Such preventive safety measures reduce the risk of starting the power tool accidentally.
- Store idle power tools out of reach of children and other untrained persons. Power tools are dangerous in the hands of untrained users.
- Maintain power tools with care. Keep cutting tools sharp and clean. Properly maintained power tools, with sharp cutting edges are less likely to bind and are easier to control.
- Check for misalignment or binding of moving parts, breakage of parts, and any other condition that may affect the power tools operation. If damaged, have the power tool serviced before using.
- Use the power tool, accessories and tool bits etc. in accordance with these instructions, taking into account the working conditions and the work to be performed. Use of the power tool for operations different from those intended could result in a hazardous situation.
- Save these instructions. Refer to them frequently and use them to instruct others who may use this tool. If you lend this tool to someone else, also lend them these instructions.

## **BATTERY TOOL USE AND CARE**

- Recharge only with the charger specified by the manufacturer. A charger that is suitable for one type of battery pack may create a risk of fire when used with another battery pack.
- Use power tools only with specifically designated battery packs. Use of any other battery packs may create a risk of injury and fire. Use only POWERSMART battery (Model#DB2102)
- When battery pack is not in use, keep it away from other metal objects, like paper clips, coins, keys, nails, screws or other small metal objects, that can make a connection from one terminal to another. Shorting the battery terminals together may cause burns or a fire.
- Under extreme usage or temperature conditions, battery leakage may occur. If liquid comes in contact with your skin, wash immediately with soap and water, then neutralize with lemon juice or vinegar. If liquid gets into your eyes, flush them with clean water for at least 10 minutes, then seek immediate medical attention. Following this rule will reduce the risk of serious personal injury.

## **SERVICE**

- Tool service must be performed only by qualified repair personnel. Service or maintenance performed by unqualified personnel could result in a risk of injury.
- When servicing a tool, use only identical replacement parts. Follow instructions in the Maintenance section of this manual. Use of unauthorized parts or failure to follow Maintenance Instructions may create a risk of electric shock or injury.









## **SPECIFIC SAFETY RULES FOR CORDLESS BLOWER**

- Do not put any object into openings. Do not use with any opening blocked; keep free of dust, lint, hair, and anything that may reduce air flow.
- Keep hair, loose clothing, fingers, and all parts of body away from openings and moving parts.
- Use extra care when cleaning on stairs.
- Do not use to pick up flammable or combustible liquids, such as gasoline, or use in areas where they may be present.
- Remove all hard objects from work area. Do not blow debris in the direction of people, animals or property.
- Use only accessories provided. Keep guards in place and in working order.
- Maintain labels and nameplates on the appliance. These carry important safety information.
- People with pacemakers should consult their physician(s) before use. Electromagnetic fields in close proximity to heart pacemaker could cause pacemaker interference or pacemaker failure.
- The warnings, precautions, and instructions discussed in this instruction manual cannot cover all possible conditions and situations that may occur. It must be understood by the operator that common sense and caution are factors which cannot be built into this product, but must be supplied by the operator.



## SYMBOLS

Some of the following symbols may be used on this product. Please study them and learn their meaning. Proper interpretation of these symbols will allow you to operate the product better and safer.

SYMBOL	NAME	DESIGNATION/EXPLANATION
V	Volts	Voltage
A	Amperes	Current
Hz	Hertz	Frequency (cycles per second)
W	Watts	Power
min	Minutes	Time
	Safety Alert	Precautions that involve your safety.
	Read the user's manual	To reduce the risk of injury, user must read and understand user's manual before using this product.
	Eye protection	Wear eye protection that is marked to comply with ANSI Z87.1 when operating this equipment.
	Wet conditions alert	Do not expose to rain or use in damp locations.
	Long hair	Failure to keep long hair away from the air inlet could result in personal injury.
	Loose clothing	Failure to keep loose clothing from being drawn into air intake could result in personal injury.
	Keep Bystanders away	Keep all bystanders at least 50 ft. away.
	Blower tubes	Do not operate without tubes in place.
	Electric shock alert	Beware of electric shock hazard.

## **KNOWING YOUR CORDLESS BLOWER**

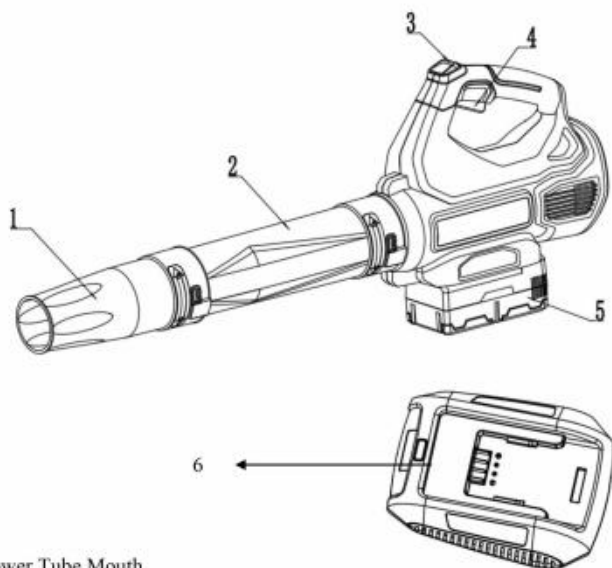

- 1 Blower Tube Mouth
- 2 Blower Tube
- 3 Turbo button
- 4 On/Off trigger switch
- 5 Battery
- 6 Charger

### **Unpacking**

Unpack the power tool and all its parts, and compare against the list below. Do not discard the carton or any packaging materials. Please call 1-800-791-9458 or E-mail us at [support@amerisuninc.com](mailto:support@amerisuninc.com) if any parts are damaged or missing.

Including: Cordless blower/ Blower tube mouth/Blower tube / Battery / Charger / User manual

## ASSEMBLY INSTRUCTION



### **WARNING:**

Do not use this product if any parts on the packing list are already assembled to your product when you unpack it. Parts on this list are not assembled to the product by the manufacturer and require customer installation. Use of a product that may have been improperly assembled could result in serious personal injury.



### **WARNING:**

If any parts are damaged or missing do not operate this product until the parts are replaced. Use of this product with damaged or missing parts could result in serious personal injury.



### **WARNING:**

Do not attempt to modify this product or create accessories not recommended for use with this product. Any such alteration or modification is misuse and could result in a hazardous condition leading to possible serious personal injury.



### **WARNING:**

Do not connect to power supply until assembly is complete. Failure to comply could result in accidental starting and possible serious personal injury.

## **INSTALLING THE BLOWER TUBE**



**WARNING:** Always ensure that the tool is switched off and the battery is removed before making any adjustments or maintenance procedures.

1. Insert blower tube mouth to blower in the direction of arrow 1. Rotate blower tube mouth in place in the direction of arrow 2. Check the blower tube mouth is firmly secured.
2. Insert the blower tube to the motor housing in the direction of arrow 3. Rotate blower tube in place in the direction of arrow 4. Check the blower tube is firmly secured.

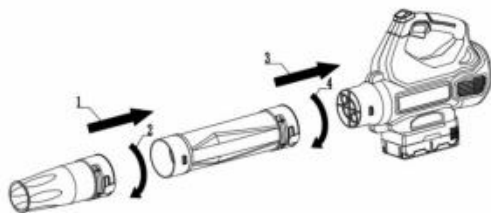

Fig.1

## REMOVING THE BLOWER TUBE

1. Turn blower tube in the direction of arrow 1, so that you can separate the tube.
2. Remove tube in the direction of arrow 2. Do not try to separate the tubes by force or by using tools.

**Note:** Before disassembling the Blower Tube, be sure the On/Off trigger switch is on off position.

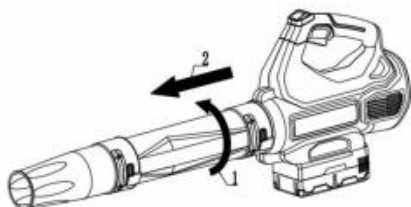

Fig.2

## CONNECTING AND REMOVING BATTERY

### IMPORTANT!

The battery pack is not charged when it is purchased. Before using the power tool for the first time, place the battery pack in the battery charger and charge. Make sure to read all safety precautions, and follow the instructions in the battery charger section.

### To install the battery pack

To install the battery pack into the bottom of the blower, align the rails of the battery pack with the rails in the blower and push the battery into the blower. To connect the battery, slide the battery pack fully forward. Until the latch locks into place.

### To remove the battery pack

Press the battery release button, Slide the battery pack backward, and then pull or lift the battery out of the tool.



### WARNING:

Follow these instructions in order to avoid injury and to reduce the risk of electric shock or fire:

- Replace the battery pack or the charger immediately if the battery case or charger cord is damaged.
- Verify that the battery pack is removed before inspecting, adjusting, or performing maintenance on any part of the power tool.
- Read, understand, and follow the instructions.

## OPERATING INSTRUCTION

### **Turbo button**

A function of increase in airflow “turbo”, is used only on occasions when leaves and trash is stuck or when the normal airflow is not sufficient. In most cases, normal airflow is sufficient. An increase in airflow is used mainly for brief measures.

### **Switching On/Off**

Hold the blower with one hand on the control handle - wrap your thumb around the handle.

Pull the trigger with your index finger and hold it there. The blower accelerates and air flows from the nozzle.

To switch off, release the On/Off trigger switch. No air flows from the nozzle.

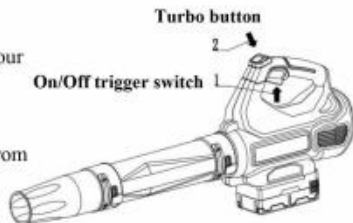

Fig.3

### **Using the Blower**

#### **Holding and Controlling the Blower**

Hold and control the blower with one hand on the control handle - wrap your thumb around the handle. Point the nozzle at the ground, walk slowly and steadily forwards.

## **TEMPERATURE CONTROL /OVERLOAD PROTECTION**

When the temperature of battery is too high and the machine switches off automatically.

- Switch the power tool off.
- Allow the battery to cool down before continuing to work.

When the power tool is blocked and switches off automatically.

- Remove the power tool from the work-piece.
- As soon as the blockage is corrected, the tool will continue to work at the set stroke rate.

## **IMPORTANT CHARGING NOTES**



**WARNING:** Battery packs are shipped in a low charge condition to prevent possible problems. Therefore, you should charge them before first use.

- Use only POWERSMART battery charger (Model#DB2202A)
- Charge time is approximately 150 minutes, and is dependent upon the type of battery pack.
- Make sure the power supply is normal household voltage, 120V, AC only, 60Hz.
- Attach the battery pack to the charger by aligning the raised ribs on the battery pack with the grooves in the charger, then slide the battery pack onto the charger.
- Press down on the battery pack to be sure contacts on the battery pack engage properly with contacts in the charger. Latches should snap into ensure charger is correctly connected.
- Do not place the charger in an area of extreme heat or cold. It will work best at normal room temperature.
- The battery pack may become slightly warm to the touch while charging. This is normal and does not indicate a problem.

- The red LED will flash while charging.
- When the green LED is light, this indicates the battery is fully charged.
- To remove the battery pack from the charger, depress latches and pull up on the battery pack.
- When the battery pack is fully charged, remove it from the charger.

## **MAINTENANCE**



**WARNING:** In order to avoid personal injury and the risk of fire and electric shock, remove the battery pack before adjusting, inspecting, or cleaning the power tool.



**WARNING:** When servicing, use only identical replacement parts. Use of any other parts could create a hazard or cause product damage.

- Be alert for battery packs that are nearing their end of life. If you notice decreased tool performance or significantly shorter running time between charges then it is time to replace the battery pack. Failure to do so can cause the tool to operate improperly or damage the charger.
- Ventilation openings and switch levers must be kept clean and free of foreign matter. Do not attempt to clean by inserting pointed objects through opening.
- Avoid using solvents when cleaning plastic parts. Most plastics are susceptible to damage from various types of commercial solvents and may be damaged by their use. Use clean clothes to remove dirt, oil, grease, etc.
- Our machines have been designed to operate over a long period of time with a minimum of maintenance. Continuous satisfactory operation depends upon proper machine care and regular cleaning.
- In order to maintain battery capacity, we recommend the battery to be completely discharged every one month and fully recharged again. Only store with a fully charged battery and top-up the charge from time to time if stored for a long time. Store in a dry and frost-free place, the ambient temperature should not exceed 60°C (140 °F) .

## **TROUBLE SHOOTING**



**WARNING:** Read instruction manual first! Remove battery pack from the tool before making adjustments or assembling accessories.

<b>Problem</b>	<b>Possible Cause</b>	<b>Possible Solution</b>
Unit will not start	Battery pack not installed properly	Check battery pack installation.
	Battery pack not charged.	Check battery pack charging requirements.
Battery pack will not charge.	Battery pack not inserted into charger.	Insert battery pack into charger until LED appears
	Charger not plugged in	Plug charger into a working outlet. Refer notes “for more details.
	Surrounding air temperature too hot or too cold	Move charger and battery to a surrounding air temperature of above 32 degrees F(0°C) or below 104 degrees F(+40°C)
Unit shuts off abruptly	Battery pack has reached its maximum thermal limit.	Allow battery pack to cool down
	Out of charge. (To maximize the life of the battery pack, it is designed to shutoff abruptly when the charger is depleted	Place on charger and allow to charge

## EXPLODED VIEW

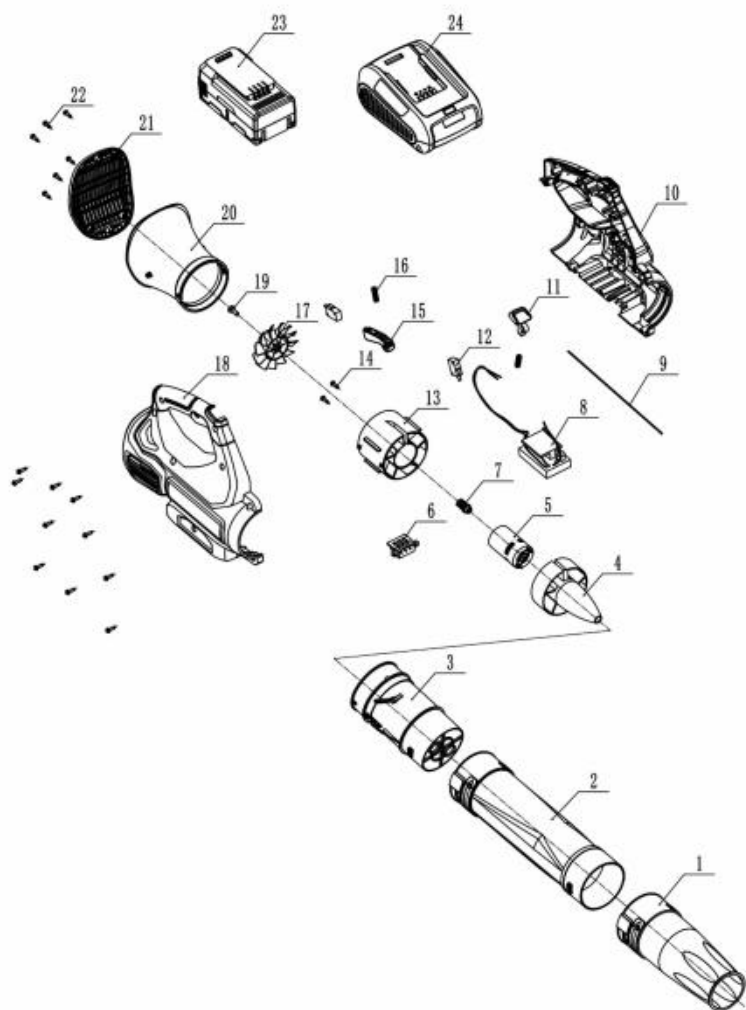



## **PARTS LIST**

<b>Item</b>	<b>Sku#</b>	<b>Description</b>	<b>QTY</b>
1	203052974	Blower Tube Mouth	1
2	203052975	Blower Tube	1
3	203052976	Brush air duct holder	1
4	203021512	Brushed fairing	1
5	301030091	30V brushed motor	1
6	203021266A	Charger insert bracket	1
7	303160888	Motor link sleeve	1
8	306040046	Motor PC board	1
9	306040047	Switch lead	1
10	203052979	Left casing	1
11	203021513	Switch trigger 2	1
12	303240605	Micro Switch	2
13	203021514	Brush motor mounting seat	1
14	303010367	Screw M4×10	2
15	203021515	Shift knob	1
16	303070945	Button spring	1
17	203021434	Blades	1
18	203052980	Right casing	1
19	303010387	Screw M5×14	1
20	203051011	Suction canal	1
21	203052978	Rear cover	1
22	303010325	Screw ST4.2*14mm	12
23	202460007	Battery pack	1
24	202470013	DB2202A Charger assembly	1

## **THREE (3) YEARS LIMITED WARRANTY**

PowerSmart is committed to building equipment that will provide years of dependable service. Our warranties are consistent with our commitment and dedication to quality.

### **THREE (3) YEARS LIMITED WARRANTY OF POWER SMART PRODUCTS FOR HOME USE.**

PowerSmart ("Seller") warrants to the original purchaser only, that all PowerSmart consumer power tools will be free from defects in material or workmanship for a period of three (3) years from date of purchase. If the tool(s) is used while providing professional or commercial services, the warranty coverage shall be for a maximum of (90) days.

SELLER'S SOLE OBLIGATION AND YOUR EXCLUSIVE REMEDY under this Three (3) Years Limited Warranty and, to the extent permitted by law, any warranty or condition implied by law, shall be the repair or replacement of parts, without charge, which are defective in material or workmanship and which have not been misused, carelessly handled, or improperly repaired, by person(s) other than an Authorized Seller or Service Center.

Please be aware that normal wear parts are not covered this warranty. This includes drive belts, blades and grass bags. Carburetor issues, and/or other damage found to be the result of stale, contaminated or compromised fuel, is not covered under this limited warranty.

To make a claim under this Limited Warranty, you must return the entire power tool product; transportation prepaid, to PowerSmart. The owner must include a legible copy of the original receipt, which shall list the date of purchase, along with the company's name where the product was purchased.

THIS LIMITED WARRANTY DOES NOT APPLY TO ANY ACCESSORY ITEMS INCLUDED WITH THE TOOL SUCH AS CIRCULAR SAW BLADES OTHER RELATED ITEMS OR TO ANY REPLACEMENT PARTS LISTED UNDER MAINTENANCE.

ANY IMPLIED WARRANTIES SHALL BE LIMITED IN DURATION TO THREE (3) YEARS FROM DATE OF PURCHASE. SOME STATES IN THE U.S. AND SOME CANADIAN PROVINCES DO NOT ALLOW LIMITATIONS ON HOW LONG AN IMPLIED WARRANTY LASTS, SO THE ABOVE LIMITATION MAY NOT APPLY TO YOU.

IN NO EVENT SHALL SELLER BE LIABLE FOR ANY INCIDENTAL OR CONSEQUENTIAL DAMAGES (INCLUDING BUT NOT LIMITED TO LIABILITY FOR LOSS OF PROFITS) ARISING FROM THE SALE OR USE OF THIS PRODUCT. SOME STATES IN THE U.S. AND SOME CANADIAN PROVINCES DO NOT ALLOW THE EXCLUSION OR LIMITATION OF INCIDENTAL OR CONSEQUENTIAL DAMAGES, SO THE ABOVE LIMITATION OR EXCLUSION MAY NOT APPLY TO YOU.

THIS LIMITED WARRANTY GIVES YOU SPECIFIC LEGAL RIGHTS, AND YOU MAY ALSO HAVE OTHER RIGHTS WHICH VARY FROM STATE TO STATE IN THE U.S., PROVINCE TO PROVINCE IN CANADA AND FROM COUNTRY TO COUNTRY.

Please call toll free at: 1-800-791-9458(M-F 9am – 5pm EST) Email: [support@amerisuninc.com](mailto:support@amerisuninc.com)

PLEASE SAVE ALL OF YOUR ORIGINAL RECEIPTS. THIS WARRANTY IS VOID WITHOUT THEM.

## **TABLE DES MATIÈRES**

Données techniques .....	18
Introduction .....	19
Informations sur la sécurité .....	19
Règles générales de sécurité .....	20
Règles de sécurité spécifiques pour le souffleur sans fil .....	22
Symboles .....	23
Connaître votre souffleur sans fil .....	24
Instruction de montage .....	25
Instruction de fonctionnement .....	27
Maintenance .....	28
Dépannage .....	29
Vue explosée .....	30
Liste des pièces .....	31
Garantie .....	32

FR

## **DONNÉES TECHNIQUES**

Souffleur sans fil 40V	Modèle # PS76220
Alimentation électrique:	40V
Vitesse à vide:	17500RPM±10% RPM
Vitesse maximale de l'air:	120 MPH
Capacité éolienne maximale:	450 CFM
Type de batterie:	40V Lithium-ion, 4Ah
Modèle de batterie:	DB2102
Temps de charge:	2.5 heures
Modèle de chargeur:	DB2202A
Poids:	11 livres

## **INTRODUCTION**

Merci pour acheter un produit PowerSmart®. Ce manuel fournit des informations sur le fonctionnement et l'entretien de ce produit en toute sécurité. Nous avons fait tous les efforts pour assurer l'exactitude des informations contenues dans ce manuel. PowerSmart® se réserve le droit de modifier ce produit et ses spécifications à tout moment et sans préavis.

Veuillez conserver ce manuel pendant toute la durée de vie de l'outil électrique à la disposition de tous les utilisateurs.



Ce manuel contient des messages spéciaux destinés à attirer l'attention sur des problèmes de sécurité potentiels, des dommages à l'outil électrique ainsi que des informations utiles sur le fonctionnement et l'entretien. Veuillez lire attentivement toutes les informations pour éviter les blessures et les dommages à la machine.

### **QUESTIONS ? PROBLÈMES ?**

Veuillez contacter notre service clientèle pour toute question et/ou commentaire, soit par courrier électronique : support@amerisuninc.com, soit par téléphone au numéro gratuit (800)791-9458. Nous sommes disponibles du lundi au vendredi de 9 h à 17 h (heure de l'Est) pour vous aider à résoudre tout problème que vous pourriez rencontrer.

## **INFORMATIONS SUR LA SÉCURITÉ**

Lisez et respectez tous les avertissements, mises en garde et instructions figurant sur l'outil électrique et dans ce manuel du propriétaire avant d'utiliser cet outil électrique.

**REMARQUE :** Les informations suivantes sur la sécurité ne sont pas destinées à couvrir toutes les conditions et situations possibles qui peuvent se produire. Lisez tout le manuel du propriétaire afin de connaître les instructions de sécurité et d'utilisation. Si vous ne respectez pas des instructions et des consignes de sécurité, cela peut entraîner des blessures graves, voire mortelles.

Ce symbole d'alerte de sécurité est utilisé pour identifier les informations de sécurité sur les dangers qui peuvent entraîner des blessures corporelles.



Un mot de signalisation (DANGER, AVERTISSEMENT ou ATTENTION) est utilisé avec le symbole d'alerte pour indiquer la probabilité et la gravité potentielle d'une blessure. En outre, un symbole de danger peut être utilisé pour représenter le type de danger.

**DANGER** Indique un danger qui, s'il est inévitable, entraînera la mort ou des blessures graves.

**AVERTISSEMENT** Indique un danger qui, s'il est inévitable, peut entraîner la mort ou des blessures graves.

**ATTENTION** Indique un danger qui, s'il est inévitable, peut entraîner des blessures légères ou modérées.

**ATTENTION** Indique une situation qui pourrait entraîner des dommages sans le symbole d'alerte.

## RÈGLES GÉNÉRALES DE SÉCURITÉ

La sécurité se compose de vigilance, de bon sens et de connaissance du fonctionnement de votre outil électrique.

### **CONSERVEZ CES CONSIGNES DE SÉCURITÉ.**



**AVERTISSEMENT:** Avant d'avoir lu ce manuel d'instructions concernant la sécurité, le fonctionnement et l'entretien, n'utilisez pas cet appareil. Si vous ne respectez pas toutes les instructions énumérées ci-dessous, cela peut entraîner une décharge électrique, un incendie

et/ou des blessures graves.

## **SÉCURITÉ DES ZONES DE TRAVAIL**

- Votre zone de travail doit être gardé propre et bien éclairée. Les établis encombrés et les zones sombres sont propices aux accidents.
- Les outils électriques ne doivent pas être utilisés dans des atmosphères explosives, par exemple en présence de liquides, de gaz ou de poussières inflammables. Les outils électriques produisent des étincelles qui peuvent enflammer la poussière ou les fumées.
- Lorsque vous utilisez un outil électrique, tenez les spectateurs, les enfants et les visiteurs à l'écart. Les distractions peuvent vous faire perdre le contrôle.

## **SATIÉTÉ ÉLECTRIQUE**

- Adaptez les fiches des outils électriques à la prise. Ne modifiez jamais la fiche de quelque façon que ce soit. Un adaptateur ne doit pas être utilisé avec des outils électriques mis à la terre. Des fiches non modifiées et des prises adaptées réduisent le risque de décharge électrique.
- Évitez tout contact du corps avec des surfaces mises à la terre ou à la masse, comme les tuyaux, les radiateurs, les cuisinières et les réfrigérateurs. Si votre corps est relié à la terre ou à la masse, le risque de décharge électrique est accru.
- N'exposez pas les outils électriques à la pluie ou à l'humidité. La pénétration d'eau dans un outil électrique augmente le risque de décharge électrique.
- Ne maltraitez pas le cordon. Le cordon ne doit être jamais utilisé pour transporter, tirer ou débrancher l'outil électrique. Maintenez le cordon à l'écart de la chaleur, de l'huile, des bords tranchants ou des pièces mobiles. Les cordons endommagés ou emmêlés augmentent le risque de décharge électrique.
- Utilisez une rallonge adaptée à une utilisation en extérieur lorsque vous utilisez un outil électrique à l'extérieur. L'utilisation d'un cordon adapté à l'extérieur réduit le risque de décharge électrique.
- Utilisez un circuit de mise à la terre si l'utilisation d'un outil électrique dans un endroit humide est inévitable.

## **SÉCURITÉ PERSONNELLE**

- Lorsque vous utilisez un outil électrique, veuillez rester vigilant, regarder ce que vous faites et faire preuve de bon sens. Si vous êtes fatigué ou sous l'influence de drogues, d'alcool ou de médicaments, n'utilisez pas un outil électrique. Un moment d'inattention lors de l'utilisation d'un outil électrique peut entraîner des blessures graves.
- Utilisez des équipements de sécurité. Portez toujours une protection oculaire. Dans les conditions appropriées, un masque anti-poussière, des chaussures de sécurité antidérapantes, un casque ou une protection auditive doivent être utilisés.
- Habillez-vous correctement. Ne portez pas de vêtements amples ou de bijoux. Contenez les cheveux longs. Gardez vos cheveux, vos vêtements et vos gants à l'écart des pièces mobiles, car les pièces mobiles peuvent happer les vêtements amples, les bijoux ou les cheveux longs.

- Évitez tout démarrage accidentel. Avant de brancher la source d'alimentation et/ou le bloc de batteries, de prendre l'outil ou de le porter, veillez à ce que l'interrupteur est éteint. Le fait de transporter des outils électriques avec le doigt sur l'interrupteur ou de mettre sous tension des outils électriques dont l'interrupteur est allumé invite aux accidents.
- Avant de mettre l'outil électrique sous tension, retirez toute clé de réglage ou clé à molette. Une clé laissée attachée à une pièce rotative de l'outil électrique peut entraîner des blessures.
- Ne vous avancez pas trop. Gardez toujours un pied et un équilibre corrects. Une bonne assise et un bon équilibre permettent de mieux contrôler l'outil électrique dans des situations inattendues.
- Si des dispositifs sont prévus pour le raccordement d'installations d'extraction et de collecte des poussières, assurez-vous qu'ils sont raccordés et utilisés correctement. L'utilisation d'un système de dépoussiérage peut réduire les risques liés à la poussière.

## **UTILISATION ET ENTRETIEN DES OUTILS ÉLECTRIQUES**

- Ne forcez pas l'outil électrique. Utilisez l'outil électrique approprié pour votre application. L'outil électrique approprié effectuera le travail mieux et de manière plus sûre à la vitesse pour laquelle il a été conçu.
- N'utilisez pas l'outil électrique si l'interrupteur ne permet pas de le mettre en marche ou de l'arrêter. Tout outil électrique qui ne peut être contrôlé à l'aide de l'interrupteur est dangereux et doit être réparé.
- Avant d'effectuer tout réglage, de changer d'accessoire ou de ranger l'outil électrique, débranchez la fiche de la source d'alimentation. Ces mesures de sécurité préventives réduisent le risque de démarrage accidentel de l'outil électrique.
- Rangez les outils électriques inutilisés hors de portée des enfants et des personnes non formées. Les outils électriques sont dangereux entre les mains d'utilisateurs non formés.
- Maintenez les outils électriques avec soin. Gardez les outils coupants affûtés et propres. Le fait que des outils électriques correctement entretenus, avec des bords tranchants, sont moins susceptibles de se bloquer et sont plus faciles à contrôler.
- Vérifiez que les pièces mobiles ne sont pas mal alignées, qu'elles ne sont pas coincées, qu'elles ne sont pas cassées et que rien d'autre ne risque d'affecter le fonctionnement de l'outil. S'il est endommagé, faites-le réviser avant de l'utiliser.
- Utilisez l'outil électrique, les accessoires et les embouts, etc. selon ces instructions, en tenant compte des conditions de travail et du travail à effectuer. Une situation dangereuse sera entraînée en cas de l'utilisation de l'outil électrique pour des opérations différentes de celles prévues.
- Conservez ces instructions. Consultez-les fréquemment et utilisez-les pour instruire d'autres personnes susceptibles d'utiliser cet outil. Si vous prêtez cet outil à quelqu'un d'autre, remettez-lui également ces instructions.

## **UTILISATION ET ENTRETIEN DE L'OUTIL BATTERIE**

- Ne rechargez qu'avec le chargeur spécifié par le fabricant. Un chargeur qui convient à un type de bloc de batteries peut créer un risque d'incendie lorsqu'il est utilisé avec un autre bloc de batteries.
- N'utilisez les outils électriques qu'avec les blocs de batteries spécifiquement désignés. L'utilisation de tout autre bloc de batteries peut entraîner un risque de blessure et d'incendie. N'utilisez que la batterie POWERSMART (Modèle#DB2102).
- Lorsque le bloc de batteries n'est pas utilisé, tenez-le éloigné d'autres objets métalliques, comme des trombones, des pièces de monnaie, des clés, des clous, des vis ou d'autres petits objets métalliques, qui peuvent établir une connexion d'une borne à l'autre. La mise en court-circuit des bornes de la batterie peut provoquer des brûlures ou un incendie.

- Une fuite de la batterie peut se produire dans des conditions d'utilisation ou de température extrêmes. Une fois que le liquide entre en contact avec votre peau, lavez-la immédiatement à l'eau et au savon, puis neutralisez-la avec du jus de citron ou du vinaigre. Si le liquide entre en contact avec vos yeux, rincez-les à l'eau claire pendant au moins 10 minutes, puis consultez immédiatement un médecin. En suivant cette règle, vous réduirez le risque de blessures graves.

#### **SERVICE**

- L'entretien de l'outil ne doit être effectué que par du personnel de réparation qualifié. Un service ou un entretien effectué par un personnel non qualifié peut entraîner un risque de blessure.
- N'utilisez que des pièces de rechange identiques lors de l'entretien d'un outil. Suivez les instructions de la section *Maintenance* de ce manuel. Le fait que l'utilisation de pièces non autorisées ou le non-respect des instructions d'entretien peut entraîner un risque de **décharge** électrique ou de blessure.

### **RÈGLES DE SÉCURITÉ SPÉCIFIQUES POUR LE SOUFFLEUR SANS FIL**

- Ne mettez pas d'objet dans les ouvertures. N'utilisez pas l'appareil si une ouverture est obstruée ; veillez à ce qu'elle soit exempte de poussière, de peluches, de cheveux et de tout ce qui pourrait réduire la circulation de l'air.
- Gardez les cheveux, les vêtements amples, les doigts et toutes les parties du corps à l'écart des ouvertures et des pièces mobiles.
- Lorsque vous nettoyez dans des escaliers, faites très attention.
- Ne l'utilisez pas pour ramasser des liquides inflammables ou combustibles, comme l'essence, ni dans des endroits où ils peuvent être présents.
- Retirez tous les objets durs de la zone de travail. Ne soufflez pas les débris en direction des personnes, des animaux ou des biens.
- Utilisez les accessoires fournis seulement. Maintenez les protections en place et en état de marche.
- Conservez les étiquettes et les plaques signalétiques sur l'appareil. Elles contiennent des informations importantes sur la sécurité.
- Pour les personnes portant un stimulateur cardiaque, ils doivent consulter leur(s) médecin(s) avant toute utilisation. Les champs électromagnétiques à proximité d'un stimulateur cardiaque peuvent provoquer des interférences ou une défaillance du stimulateur.
- Il existe des conditions et situations qui peuvent se produire ne se couvrent pas par les avertissements, les précautions et les instructions présentés dans ce manuel d'instructions. L'opérateur doit comprendre que le bon sens et la prudence sont des facteurs qui ne peuvent être intégrés à ce produit, mais qui doivent être fournis par l'opérateur.

## SYMBOLES

Certains des symboles suivants peuvent être utilisés sur ce produit. Veuillez les étudier et apprendre leur signification. Une interprétation correcte de ces symboles vous permettra d'utiliser le produit de manière plus efficace et plus sûre.

SYMBOL E	Nom	DÉSIGNATION/EXPLICATION
V	Volts	Tension
A	Ampères	Courant
Hz	Hertz	Fréquence (cycles par seconde)
W	Watts	Puissance
min	Minutes	Temps
	Alerte de sécurité	Précautions impliquant votre sécurité.
	Lire le manuel de l'utilisateur	Pour réduire le risque de blessure, l'utilisateur doit lire et comprendre le manuel de l'utilisateur avant d'utiliser ce produit.
	Protection des yeux	Portez une protection oculaire marquée pour être conforme à la norme ANSI Z87.1 lorsque vous utilisez cet équipement.
	Alerte aux conditions humides	N'exposez pas à la pluie ou utiliser dans des endroits humides.
	Cheveux longs	Le fait de ne pas tenir les cheveux longs à l'écart de l'entrée d'air peut entraîner des blessures corporelles.
	Vêtements amples	Le fait d'empêcher les vêtements amples d'être aspirés par l'entrée d'air peut entraîner des blessures.
	Tenir les passants à l'écart	Maintenez toutes les personnes présentes à une distance d'au moins 15 mètres.
	Tubes de soufflerie	Ne faites pas fonctionner l'appareil sans tubes en place.
	Alerte aux décharges électriques	Attention aux risques d'électrocution.



## CONNAÎTRE VOTRE SOUFFLEUR SANS FIL

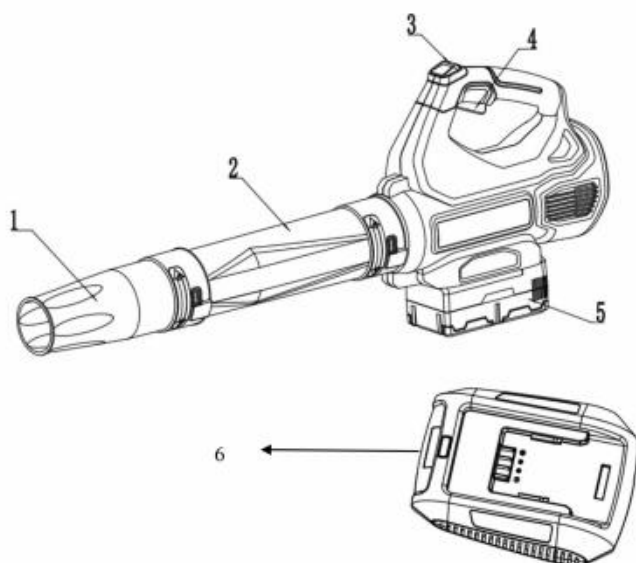

- 1 Bouche du tube de soufflage
- 2 Tube de soufflage
- 3 Bouton turbo
- 4 Interrupteur à gâchette Marche/Arrêt
- 5 Batterie
- 6 chargeur

### **Déballage**

Déballer l'outil électrique et toutes ses pièces, et comparez-les à la liste ci-dessous. Ne jetez pas le carton ni les matériaux d'emballage. Si des pièces sont endommagées ou manquantes, veuillez appeler le 1-800-791-9458 ou nous envoyer un courriel à [support@amerisuninc.com](mailto:support@amerisuninc.com).

Comprenant : Souffleur sans fil / Bouche du tube de soufflage / Tube de soufflage / Batterie / Chargeur / Manuel d'utilisation

## INSTRUCTION DE MONTAGE



### **AVERTISSEMENT:**

Si des pièces figurant sur la liste d'emballage sont déjà assemblées sur votre produit lorsque vous le déballez, n'utilisez pas ce produit. Les pièces figurant sur cette liste ne sont pas assemblées au produit par le fabricant et doivent être installées par le client. L'utilisation d'un produit qui peut avoir été assemblé de manière incorrecte peut entraîner des blessures graves.



### **AVERTISSEMENT:**

Si des pièces sont endommagées ou manquantes, n'utilisez pas ce produit jusqu'à ce que les pièces soient remplacées. L'utilisation de ce produit avec des pièces endommagées ou manquantes peut entraîner des blessures graves.



### **AVERTISSEMENT:**

Ne modifiez pas ce produit ou ne créez des accessoires non recommandés pour une utilisation avec ce produit. Toute altération ou modification de ce type constitue une mauvaise utilisation et peut entraîner une situation dangereuse susceptible de provoquer des blessures graves.



### **AVERTISSEMENT:**

Ne connectez pas l'appareil à l'alimentation électrique tant que l'assemblage n'est pas terminé. Le non-respect de cette consigne peut entraîner un démarrage accidentel et des blessures graves.

## **INSTALLATION TUBE DE SOUFFLERIE**



**AVERTISSEMENT:** Assurez-vous toujours que l'outil est éteint et que la batterie est retirée avant d'effectuer tout réglage ou toute procédure d'entretien.

1. Introduire la bouche du tube de soufflage à la soufflante dans la direction de la flèche 1. Faire tourner la bouche du tube souffleur dans la direction de la flèche 2. Vérifiez que la bouche du tube de soufflage est bien fixée.
2. Insérer le tube souffleur dans le Carter du moteur dans la direction de la flèche 3. Faire tourner le tube de la soufflante dans la direction de la flèche 4. Vérifiez que le tube de soufflage est bien fixé.

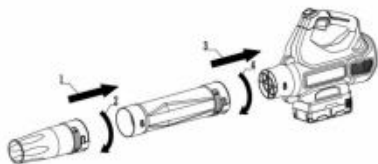

Fig.1

## RETRAIT DU TUBE DE SOUFFLERIE

1. Tourner le tube de la soufflante dans la direction de la flèche 1, de manière à pouvoir séparer le tube.
2. Retirer le tube dans la direction de la flèche 2. N'essayez pas de séparer les tubes en forçant ou en utilisant des outils.

**Remarque:** Avant de démonter le tube de soufflage, assurez-vous que l'interrupteur à gâchette Marche/Arrêt est sur la position arrêt.

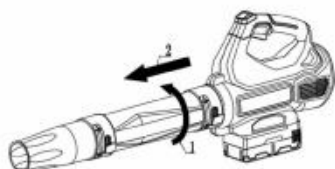

Fig.2

## CONNEXION ET RETRAIT DE LA BATTERIE

### IMPORTANT !

Le bloc de batteries n'est pas chargé au moment de l'achat. Placez le bloc de batteries dans le chargeur de batteries et chargez-le avant d'utiliser l'outil électrique pour la première fois. Veillez à lire toutes les consignes de sécurité et à suivre les instructions de la section consacrée au chargeur de batterie.

### Pour installer le bloc de batteries

Alignez les rails du bloc de batteries avec les rails du souffleur et poussez la batterie dans le souffleur pour installer le bloc de batteries dans le fond du souffleur. Pour connecter la batterie, faites glisser le bloc batterie complètement vers l'avant. Jusqu'à ce que le loquet se verrouille en place.

### Pour retirer le bloc de batteries

Appuyez sur le bouton de libération de la batterie, faites glisser le bloc de batteries vers l'arrière, puis tirez ou soulevez la batterie pour la sortir de l'outil.



### AVERTISSEMENT:

Suivez ces instructions afin d'éviter toute blessure et de réduire les risques de décharge électrique ou d'incendie :

- Remplacez immédiatement le bloc de batteries ou le chargeur si le boîtier des batteries ou le cordon du chargeur est endommagé.
- Vérifiez que le bloc de batteries est retiré avant d'inspecter, de régler ou d'effectuer l'entretien de toute partie de l'outil électrique.
- Lisez, comprenez et suivez les instructions.

## INSTRUCTION DE FONCTIONNEMENT

### **Bouton turbo**

Une fonction d'augmentation du débit d'air «turbo», n'est utilisée que dans les cas où les feuilles et les déchets sont coincés ou lorsque le débit d'air normal n'est pas suffisant. Dans la plupart des cas, le débit d'air normal est suffisant. Une augmentation du débit d'air est utilisée principalement pour des mesures brèves.

### **Mise en marche et arrêt**

Tenez le souffleur d'une main sur la poignée de commande - enroulez votre pouce autour de la poignée. Appuyez sur la gâchette avec votre index et maintenez-la en place. Le souffleur accélère et l'air s'écoule de la buse. Pour arrêter, relâchez l'interrupteur à gâchette Marche/Arrêt. L'air ne sort plus de la buse.

### **Utilisation du souffleur**

Tenir et contrôler le souffleur

Tenez et contrôlez le souffleur avec une main sur la poignée de commande - enroulez votre pouce autour de la poignée.

Pointez la buse vers le sol et avancez lentement et régulièrement.

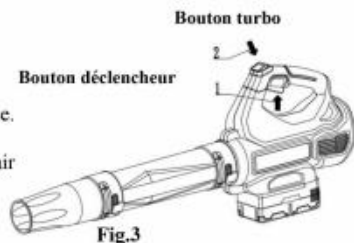

## **CONTRÔLE DE LA TEMPÉRATURE / PROTECTION CONTRE LES SURCHARGES**

Lorsque la température de la batterie est trop élevée, la machine s'éteint automatiquement.

- Mettez l'outil électrique hors tension.
- Laissez la batterie refroidir avant de continuer à travailler.

Lorsque l'outil électrique est bloqué, il s'arrête automatiquement.

- Retirez l'outil électrique de la pièce à travailler.
- Dès que le blocage est corrigé, l'outil continuera à travailler à la vitesse de course définie.

### **NOTES DE CHARGE IMPORTANTES**



**AVERTISSEMENT:** Afin d'éviter tout problème éventuel, les blocs de batteries sont expédiés dans un état de charge faible. Par conséquent, vous devez les charger avant la première utilisation.

- N'utilisez que le chargeur de batterie POWERSMART (Modèle#DB2202A).
- Le temps de charge est d'environ 150 minutes. Ça dépend du type de batterie.
- Veillez à ce que l'alimentation électrique est une tension domestique normale, 120V, CA seulement, 60Hz.
- Fixez le bloc de batteries au chargeur en alignant les nervures surélevées du bloc de batteries avec les rainures du chargeur, puis faites glisser le bloc de batteries sur le chargeur.

- Appuyez sur le bloc de batteries pour vous assurer que les contacts du bloc de batteries s'engagent correctement avec les contacts du chargeur. Pour garantir que le chargeur est correctement connecté, les loquets doivent s'enclencher.
- Ne placez pas le chargeur dans un endroit extrêmement chaud ou froid. Il fonctionne mieux à une température ambiante normale.
- Pendant la charge, le bloc de batteries peut devenir légèrement chaud au toucher. Ceci est normal et n'indique pas un problème.
- Les voyants rouges clignotent pendant la charge.
- Le voyant vert allumé signifie que la batterie est entièrement chargée.
- Appuyez sur les loquets et tirez sur le bloc de batteries pour retirer le bloc de batteries du chargeur.
- Lorsque la batterie est complètement chargée, retirez-la du chargeur.

## MAINTENANCE



**AVERTISSEMENT:** Retirez le bloc de batteries avant de régler, d'inspecter ou de nettoyer l'outil électrique afin d'éviter toute blessure corporelle et tout risque d'incendie et de décharge électrique.



**AVERTISSEMENT:** N'utilisez que des pièces de rechange identiques lors de l'entretien. L'utilisation de toute autre pièce pourrait créer un danger ou endommager le produit.

- Soyez attentif aux blocs de batteries qui approchent de leur fin de vie. Il est temps de remplacer le bloc de batteries si vous remarquez une diminution des performances de l'outil ou une réduction significative de la durée de fonctionnement entre les charges. Le non-respect de cette consigne peut entraîner un mauvais fonctionnement de l'outil ou endommager le chargeur.
- Les ouvertures de ventilation et les leviers de commande doivent être maintenus propres et exempts de corps étrangers. Ne les nettoyez pas en insérant des objets pointus dans les ouvertures.
- Évitez d'utiliser des solvants pour nettoyer les pièces en plastique. La plupart des plastiques sont susceptibles d'être endommagés par divers types de solvants commerciaux et peuvent être endommagés par leur utilisation. Enlevez la saleté, l'huile, la graisse, etc avec des vêtements propres.
- Nos machines ont été conçues pour fonctionner sur une longue période de temps avec un minimum d'entretien. Un fonctionnement satisfaisant et continu dépend d'un entretien approprié de la machine et d'un nettoyage régulier.
- Afin de préserver la capacité de la batterie, nous recommandons de la décharger complètement tous les mois et de la recharger complètement. Ne stockez l'appareil qu'avec une batterie complètement chargée et rechargez-la de temps en temps en cas de stockage prolongé. Stocker dans un endroit sec et à l'abri du gel, la température ambiante ne doit pas dépasser 60°C ( 140 °F ) .

## DÉPANNAGE



**AVERTISSEMENT:** Lisez d'abord le manuel d'instructions ! Retirez le bloc de batteries de l'outil avant d'effectuer des réglages ou d'assembler des accessoires.

<b>Problème</b>	<b>Cause possible</b>	<b>Solution possible</b>
L'unité ne démarre pas	Le bloc de batteries n'est pas installé correctement	Vérifiez l'installation du bloc de batteries.
	Le bloc de batteries n'est pas chargé.	Vérifiez les exigences de charge du bloc de batteries.
Le bloc de batteries ne se charge pas.	Le bloc de batteries n'est pas inséré dans le chargeur.	Insérez le bloc de batteries dans le chargeur jusqu'à ce que la DEL apparaisse.
	Le chargeur n'est pas branché	Branchez le chargeur sur une prise de courant en état de marche. Consultez les notes pour plus de détails.
	Température de l'air ambiant trop chaude ou trop froide	Déplacez le chargeur et la batterie dans un endroit où la température ambiante est supérieure à 0°C ou inférieure à 40°C.
L'appareil s'arrête brusquement	Le bloc de batteries a atteint sa limite thermique maximale.	Laissez refroidir le bloc de batteries
	Hors charge. (Pour maximiser la durée de vie du bloc de batteries, il est conçu pour s'éteindre brusquement lorsque le chargeur est déchargé.)	Placez sur le chargeur et laissez-le se charger.

## VUE EXPLOSÉE

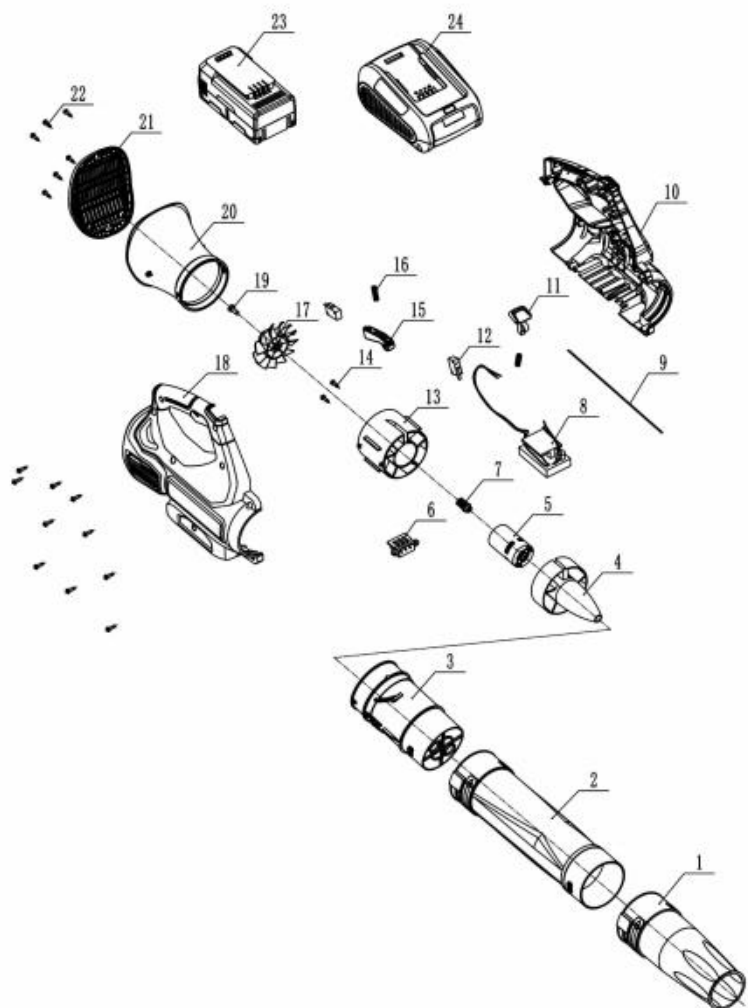

## **LISTE DES PIÈCES**

<b>Article</b>	<b>Stock #</b>	<b>Description</b>	<b>Qté</b>
1	203052974	Bouche du tube de soufflage	1
2	203052975	Tube de soufflage	1
3	203052976	Support de conduit d'air brossé	1
4	203021512	Carénage brossé	1
5	301030091	Moteur brossé 30V	1
6	203021266A	Support d'insert de chargeur	1
7	303160888	Manchon de liaison moteur	1
8	306040046	Carte PC moteur	1
9	306040047	Fil de l'interrupteur	1
10	203052979	Boîtier gauche	1
11	203021513	Gâchette d'interrupteur 2	1
12	303240605	Micro interrupteur	2
13	203021514	Siège de montage du moteur à balais	1
14	303010367	Vis M4×10	2
15	203021515	Bouton de changement de vitesse	1
16	303070945	Ressort du bouton	1
17	203021434	Lames	1
18	203052980	Boîtier droit	1
19	303010387	Vis M5×14	1
20	203051011	Canal d'aspiration	1
21	203052978	Couvercle arrière	1
22	303010325	Vis ST4.2*14mm	12
23	202460007	Batterie	1
24	202470013	Ensemble de chargeur DB2202A	1



## **TROIS (3) ANS DE GARANTIE LIMITÉE**

PowerSmart s'est engagé à construire des équipements offrant des années de service fiable. Nos garanties sont compatibles avec notre engagement et notre attachement à la qualité.

### **TROIS (3) ANS DE GARANTIE LIMITÉE SUR LES PRODUITS POWER SMART POUR USAGE DOMESTIQUE.**

PowerSmart («Vendeur») garantit à l'acheteur d'origine uniquement que tous les outils électriques grand public PowerSmart sont exempts de tout défaut de matériau ou de fabrication pendant une période de trois (3) ans à compter de la date d'achat. Si l'outil est utilisé tout en fournissant des services professionnels ou commerciaux, la couverture de la garantie sera pour un maximum de (90) jours.

LA SEULE OBLIGATION DU VENDEUR ET VOTRE RECOURS EXCLUSIF en vertu de la présente garantie limitée de trois (3) ans et, dans la mesure permise par la loi, toute garantie ou condition implicite en vertu de la loi, sera la réparation ou le remplacement gratuit des pièces dont le matériel est défectueux ou de fabrication et qui n'ont pas été mal utilisés, manipulés sans précaution ou réparés de manière incorrecte, par une personne autre qu'un vendeur autorisé ou un centre de service.

Veillez noter que les pièces d'usure normales ne sont pas couvertes par cette garantie. Cela inclut les courroies d'entraînement, les lames et les sacs à herbe. Les problèmes de carburateur et / ou tout autre dommage résultant d'un carburant éventé, contaminé ou compromis ne sont pas couverts par cette garantie limitée.

Pour faire une réclamation en vertu de cette garantie limitée, vous devez retourner l'ensemble du produit; transport prépayé, à PowerSmart. Le propriétaire doit inclure une copie lisible de l'original du ticket de caisse, qui doit indiquer la date d'achat, ainsi que le nom de la société où le produit a été acheté.

CETTE GARANTIE LIMITÉE NE S'APPLIQUE PAS SUR LES ÉLÉMENTS ACCESSOIRES INCLUS AVEC L'OUTIL TELS QUE LES CIRCULAIRES SAW BLADES, AUTRES ÉLÉMENTS CONNEXES OU SUR LES PIÈCES DE REMPLACEMENT FIGURANT SOUS MAINTENANCE.

TOUTE GARANTIE IMPLICITE SERA LIMITÉE À UNE DURÉE DE TROIS (3) ANS À PARTIR DE LA DATE DE L'ACHAT. CERTAINS ÉTATS AUX ÉTATS-UNIS ET DANS CERTAINES PROVINCES CANADIENS NE PERMETTENT PAS DE LIMITER LA DURÉE D'UNE GARANTIE IMPLICITE, DE SORTE QUE LA LIMITATION PRÉCÉDENTE PEUT NE PAS VOUS ÊTRE APPLICABLE.

EN AUCUN CAS, LE VENDEUR NE PEUT ÊTRE TENU RESPONSABLE DE DOMMAGES ACCESSOIRES OU CONSÉCUTIFS (Y COMPRIS, MAIS SANS S'Y LIMITER, LA RESPONSABILITÉ DE PERTE DE PROFITS) DÉCOULANT DE LA VENTE OU DE L'UTILISATION DE CE PRODUIT. CERTAINS ÉTATS DES ÉTATS-UNIS ET CERTAINES PROVINCES CANADIENS NE PERMETTENT PAS L'EXCLUSION OU LA LIMITATION DE DOMMAGES ACCESSOIRES OU INDIRECTS. IL EST DONC POSSIBLE QUE LA LIMITATION OU L'EXCLUSION CI-DESSUS NE S'APPLIQUE PAS À VOUS.

CETTE GARANTIE LIMITÉE VOUS DONNE DES DROITS SPÉCIFIQUES ET VOUS POUVEZ ÉGALEMENT D'AUTRES DROITS QUI VARIENT D'UN ÉTAT AUX ÉTATS-UNIS, D'UNE PROVINCE AU CANADA ET D'UN PAYS À L'AUTRE.

S'il vous plaît appelez sans frais au: 1-800-791-9458 (M-F 9h00-17h00 HNE)  
Courriel: [support@amerisuninc.com](mailto:support@amerisuninc.com)

VEUILLEZ CONSERVER TOUTES VOS RÉCEPTIONS ORIGINALES.  
CETTE GARANTIE EST ANNULÉE SANS EUX.

## CONTENITOS

DATOS TÉCNICOS.....	33
INTRODUCCIÓN.....	34
INFORMACIÓN DE SEGURIDAD.....	34
REGLAS GENERALES DE SEGURIDA.....	35
NORMAS DE SEGURIDAD ESPECÍFICAS PARA SOPLADORES INALÁMBRICOS.....	37
SÍMBOLOS.....	38
CONOCER SU SOPLADOR INALÁMBRICO.....	39
INSTRUCCIONES DE ENSAMBLAJE.....	40
INSTRUCCIONES DE OPERACIÓN.....	42
MANTENIMIENTO.....	43
SOLUCIÓN DE PROBLEMAS.....	44
VISTA EN DESPIECE ORDENADO.....	45
LISTA DE PARTES.....	46
GARANTÍA LIMITADA DE DOS (2) AÑOS.....	错误!未定义书签。

## DATOS TÉCNICOS

Soplador Inalámbrico 40V	Modelo # PS76220
Entrada de energía:	40V
Velocidad sin carga:	17500RPM±10% RPM
Velocidad máxima del aire:	120 MPH
Capacidad máxima de viento:	450 CFM
Tipo de batería:	Iones de litio de 40V, 4Ah
Modelo de batería:	DB2102
Tiempo de carga:	2.5 horas
Modelo de cargador:	DB2202A
Peso:	11 libras.

## INTRODUCCIÓN

Gracias por comprar un producto PowerSmart®. Este manual proporciona información sobre la operación y el mantenimiento seguros de este producto. Se han realizado todos los esfuerzos posibles para garantizar la precisión de la información de este manual. PowerSmart® se reserva el derecho de cambiar este producto y las especificaciones en cualquier momento sin previo aviso.



Mantenga este manual a disposición de todos los usuarios durante toda la vida útil de la herramienta eléctrica.

Este manual contiene mensajes especiales para llamar la atención sobre posibles problemas de seguridad, daños a las herramientas eléctricas, así como información útil de funcionamiento y mantenimiento. Lea toda la información detenidamente para evitar lesiones y daños a la máquina.

### **¿PREGUNTAS? ¿PROBLEMAS?**

Si tiene alguna pregunta o comentario, comuníquese con nuestro Departamento de Servicio al Cliente, ya sea por E-mail: [support@amerisuninc.com](mailto:support@amerisuninc.com), o llame gratis al (800) 791-9458. Estamos disponibles de lunes a viernes de 9 am - 5 pm EST para ayudarlo a resolver cualquier problema que pueda encontrar.

## INFORMACIÓN DE SEGURIDAD

Antes de utilizar esta herramienta eléctrica, lea y observe todas las advertencias, precauciones e instrucciones de la herramienta eléctrica y de este Manual del Usuario.

NOTA: La siguiente información de seguridad no pretende cubrir todas las posibles condiciones y situaciones que pueden ocurrir. Lea todo el Manual del Usuario para conocer las instrucciones de seguridad y funcionamiento. No seguir las instrucciones y la información de seguridad podría resultar en lesiones graves o la muerte.

Este símbolo de alerta de seguridad se utiliza para identificar información de seguridad sobre peligros que pueden provocar lesiones personales.



Se utiliza una palabra de advertencia (PELIGRO, ADVERTENCIA o PRECAUCIÓN) con el símbolo de alerta para indicar la probabilidad y la posible gravedad de la lesión. Además, se puede utilizar un símbolo de peligro para representar el tipo de peligro.

**PELIGRO** Indica un peligro que, si no se evita, provocará la muerte o lesiones graves.

**ADVERTENCIA** Indica un peligro que, si no se evita, podría provocar la muerte o lesiones graves.

**PRECAUCIÓN** Indica un peligro que, si no se evita, podría provocar lesiones leves o moderadas.

**PRECAUCIÓN** Sin el símbolo de alerta, indica una situación que podría provocar daños.

## **REGLAS GENERALES DE SEGURIDAD**

La seguridad es una combinación de sentido común, mantenerse alerta y saber cómo funciona su herramienta eléctrica.



### **GUARDE ESTAS INSTRUCCIONES DE SEGURIDAD.**

**ADVERTENCIA:** No opere esta unidad hasta que haya leído este manual de instrucciones para conocer las instrucciones de seguridad, operación y mantenimiento. El incumplimiento de todas las instrucciones que se enumeran a continuación puede provocar una descarga eléctrica, un incendio y/o lesiones personales graves.

## **SEGURIDAD EN EL ÁREA DE TRABAJO**

- Mantenga su área de trabajo limpia y bien iluminada. Los bancos abarrotados y las áreas oscuras invitan a los accidentes.
- No utilice herramientas eléctricas en atmósferas explosivas, como en presencia de líquidos, gases o polvo inflamables. Las herramientas eléctricas generan chispas que pueden encender el polvo o los vapores.
- Mantenga alejados a transeúntes, niños y visitantes mientras utiliza una herramienta eléctrica. Las distracciones pueden hacer que pierda el control.

## **SEGURIDAD ELÉCTRICA**

- Los enchufes de las herramientas eléctricas deben coincidir con el tomacorriente. Nunca modifique el enchufe de ninguna manera. No utilice enchufes adaptadores con herramientas eléctricas conectadas a tierra. Los enchufes no modificados y los enchufes correspondientes reducirán el riesgo de descarga eléctrica.
- Evite el contacto corporal con superficies conectadas a tierra como tuberías, radiadores, cocinas y refrigeradores. Existe un mayor riesgo de descarga eléctrica si su cuerpo está conectado a tierra.
- No exponga las herramientas eléctricas a la lluvia ni a condiciones de humedad. El agua que ingresa a una herramienta eléctrica aumentará el riesgo de descarga eléctrica.
- No maltrate el cable. Nunca utilice el cable para transportar, tirar o desenchufar la herramienta eléctrica. Mantenga el cable alejado del calor, aceite, bordes afilados o piezas móviles. Los cables dañados o enredados aumentan el riesgo de descarga eléctrica.
- Cuando opere una herramienta eléctrica al aire libre, use un cable de extensión adecuado para uso en exteriores. El uso de un cable adecuado para uso en exteriores reduce el riesgo de descarga eléctrica.
- Si es inevitable operar una herramienta eléctrica en un lugar húmedo, utilice un circuito de falla a tierra.

## SEGURIDAD PERSONAL

- Manténgase alerta, observe lo que está haciendo y use el sentido común al operar una herramienta eléctrica. No utilice una herramienta eléctrica si está cansado o bajo la influencia de drogas, alcohol o medicamentos. Un momento de distracción mientras se utilizan herramientas eléctricas puede provocar lesiones personales graves.
- Utilice equipo de seguridad. Utilice siempre protección para los ojos. Se debe usar una mascarilla antipolvo, zapatos de seguridad antideslizantes, casco o protección auditiva para las condiciones apropiadas.
- Vístete apropiadamente. No use ropa suelta o joyas. Contienen cabello largo. Mantenga su cabello, ropa y guantes alejados de las piezas móviles. La ropa suelta, las joyas o el cabello largo pueden quedar atrapados en las piezas móviles.
- Evite el arranque accidental. Asegúrese de que el interruptor esté apagado antes de conectarlo a la fuente de alimentación y/o al paquete de baterías, levante o transporte la herramienta. Llevar herramientas eléctricas con el dedo en el interruptor o energizar herramientas eléctricas que tienen el interruptor encendido puede provocar accidentes.
- Retire cualquier llave de ajuste o llave inglesa antes de encender la herramienta eléctrica. Una llave inglesa o una llave colocada en una parte giratoria de la herramienta eléctrica pueden provocar lesiones personales.
- No se extralimite. Mantenga la postura y el equilibrio en todo momento. Una base y un equilibrio adecuados permiten un mejor control de la herramienta eléctrica en situaciones inesperadas.
- Si se proporcionan dispositivos para la conexión de instalaciones de extracción y recolección de polvo, asegúrese de que estos estén conectados y se utilicen correctamente. El uso de recolección de polvo puede reducir los peligros relacionados con el polvo.

## USO Y CUIDADO DE HERRAMIENTAS ELÉCTRICAS

- No fuerce la herramienta eléctrica. Utilice la herramienta eléctrica adecuada para su aplicación. La herramienta eléctrica correcta hará el trabajo mejor y de manera más segura a la velocidad para la que fue diseñada.
- No utilice la herramienta eléctrica si el interruptor no la enciende o apaga. Cualquier herramienta eléctrica que no se pueda controlar con el interruptor es peligrosa y debe repararse.
- Desconecte el enchufe de la fuente de alimentación antes de realizar cualquier ajuste, cambiar accesorios o almacenar la herramienta eléctrica. Estas medidas de seguridad preventivas reducen el riesgo de poner en marcha accidentalmente la herramienta eléctrica.
- Guarde las herramientas eléctricas inactivas fuera del alcance de los niños y otras personas no capacitadas. Las herramientas eléctricas son peligrosas en manos de usuarios inexpertos.
- Mantenga las herramientas eléctricas con cuidado. Mantenga las herramientas de corte afiladas y limpias. Las herramientas eléctricas con un mantenimiento adecuado, con bordes cortantes afilados, tienen menos probabilidades de atascarse y son más fáciles de controlar.
- Verifique si hay desalineación o atascamiento de las piezas móviles, rotura de piezas y cualquier otra condición que pueda afectar el funcionamiento de las herramientas eléctricas. Si está dañada, haga reparar la herramienta eléctrica antes de usarla.
- Utilice la herramienta eléctrica, los accesorios y las brocas, etc. de acuerdo con estas instrucciones, teniendo en cuenta las condiciones de trabajo y el trabajo a realizar. El uso de la herramienta eléctrica para operaciones diferentes a las previstas podría resultar en una situación peligrosa.
- Guarda estas instrucciones. Consúltelos con frecuencia y utilícelos para instruir a otras personas que puedan utilizar esta herramienta. Si le presta esta herramienta a otra persona, entréguele también estas instrucciones.

## **USO Y CUIDADO DE LA HERRAMIENTA DE BATERÍA**

- Recargue solo con el cargador especificado por el fabricante. Un cargador que sea adecuado para un tipo de paquete de baterías puede crear un riesgo de incendio cuando se usa con otro paquete de baterías.
- Use herramientas eléctricas solo con paquetes de baterías específicamente designados. El uso de cualquier otro paquete de baterías puede crear un riesgo de lesiones e incendio. Use solo batería POWERSMART (Modelo # DB2102)
- Cuando el paquete de baterías no esté en uso, manténgalo alejado de otros objetos metálicos, como clips, monedas, llaves, clavos, tornillos u otros objetos metálicos pequeños, que puedan hacer una conexión de un terminal a otro. Hacer un cortocircuito entre los terminales de la batería puede causar quemaduras o un incendio.
- En condiciones extremas de uso o temperatura, pueden producirse fugas en la batería. Si el líquido entra en contacto con su piel, lávese inmediatamente con agua y jabón, luego neutralice con jugo de limón o vinagre. Si le entra líquido en los ojos, enjuáguelos con agua limpia durante al menos 10 minutos y luego busque atención médica de inmediato. Seguir esta regla reducirá el riesgo de lesiones personales graves.

## **SERVICIO**



- El servicio de la herramienta debe ser realizado únicamente por personal de reparación calificado. El servicio o mantenimiento realizado por personal no calificado podría resultar en un riesgo de lesiones.
- Al reparar una herramienta, utilice únicamente piezas de repuesto idénticas. Siga las instrucciones de la sección Mantenimiento de este manual. El uso de piezas no autorizadas o el incumplimiento de las instrucciones de mantenimiento pueden crear un riesgo de descarga eléctrica o lesiones.

## **NORMAS DE SEGURIDAD ESPECÍFICAS PARA SOPLADORES INALÁMBRICOS**

- No ponga ningún objeto en las aberturas. No lo use con ninguna abertura bloqueada; manténgalo libre de polvo, pelusa, cabello y cualquier cosa que pueda reducir el flujo de aire.
- Mantenga el cabello, la ropa suelta, los dedos y todas las partes del cuerpo alejados de las aberturas y las partes móviles.
- Tenga especial cuidado al limpiar escaleras.
- No use para recoger líquidos inflamables o combustibles, como gasolina, ni use en áreas donde puedan estar presentes.
- Retire todos los objetos duros del área de trabajo. No arroje escombros en dirección a personas, animales o propiedades.
- Utilice solo los accesorios proporcionados. Mantenga las protecciones en su lugar y en funcionamiento.
- Mantenga etiquetas y placas de identificación en el electrodoméstico. Estos contienen información de seguridad importante.
- Las personas con marcapasos deben consultar a su médico antes de usarlo. Los campos electromagnéticos en las proximidades del marcapasos cardíaco pueden causar interferencia o falla del marcapasos.
- Las advertencias, precauciones e instrucciones que se describen en este manual de instrucciones no pueden cubrir todas las condiciones y situaciones posibles que pueden ocurrir. El operador debe entender que el sentido común y la precaución son factores que no pueden incorporarse a este producto, sino que deben ser proporcionados por el operador.

## SÍMBOLOS

Es posible que se utilicen algunos de los siguientes símbolos en este producto. Estúdialos y aprende su significado. La interpretación adecuada de estos símbolos le permitirá utilizar el producto mejor y de forma más segura.

SÍMBOLO	NOMBRE	DESIGNACIÓN / EXPLICACIÓN
V	Voltios	Voltaje
A	Amperios	Corriente
Hz	Hertz	Frecuencia (ciclos por segundo)
W	Vatios	Potencia
min	Minutos	Tiempo
	Alerta de seguridad	Precauciones que involucran su seguridad.
	Leer el manual del usuario	Para reducir el riesgo de lesiones, el usuario debe leer y comprender el manual del usuario antes de usar este producto.
	Protección para los ojos	Use protección para los ojos que esté marcada para cumplir con ANSI Z87.1 cuando opere este equipo.
	Alerta de condiciones húmedas	No lo exponga a la lluvia ni lo use en lugares húmedos.
	Cabello largo	No mantener el cabello largo alejado de la entrada de aire podría provocar lesiones personales.
	Ropa poco ajustada	Si no evita que la ropa suelta entre en la entrada de aire, podría provocar lesiones personales.
	Manténgase alejado de los transeúntes	Mantenga a todos los transeúntes al menos a 50 pies de distancia.
	Tubos de soplador	No opere sin los tubos en su lugar.
	Alerta de descarga eléctrica	Tenga cuidado con el peligro de descarga eléctrica.

## CONOCER SU SOPLADOR INALÁMBRICO

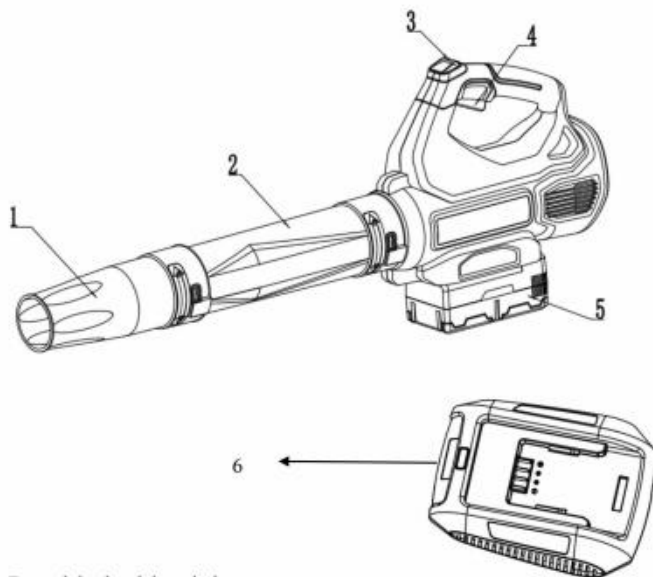

- 1 Boca del tubo del soplador
- 2 Tubo soplador
- 3 Botón turbo
- 4 Interruptor de gatillo de on/off
- 5 Batería
- 6 Cargador

### **Desembalaje**

Desembale la herramienta eléctrica y todas sus piezas y compárelas con la lista siguiente. No deseche la caja ni ningún material de embalaje. Llame al 1-800-791-9458 o envíenos un E-mail a [support@amerisuninc.com](mailto:support@amerisuninc.com) si alguna pieza está dañada o falta.

Incluye: Soplador inalámbrico / Boca del tubo del soplador / Tubo del soplador / Batería / Cargador / Manual del usuario



## INSTRUCCIONES DE ENSAMBLAJE



### **ADVERTENCIA:**

No utilice este producto si alguna de las piezas de la lista de embalaje ya está ensamblada en su producto cuando lo desembale. Las piezas de esta lista no están ensambladas en el producto por el fabricante y requieren instalación por parte del cliente. El uso de un producto que puede haber sido ensamblado incorrectamente podría resultar en lesiones personales graves.



### **ADVERTENCIA:**

Si alguna pieza está dañada o falta, no opere este producto hasta que se hayan reemplazado. El uso de este producto con partes dañadas o faltantes podría resultar en lesiones personales graves.



### **ADVERTENCIA:**

No intente modificar este producto ni crear accesorios no recomendados para su uso con este producto. Cualquier alteración o modificación es un uso indebido y podría resultar en una condición peligrosa que conduzca a posibles lesiones personales graves.



### **ADVERTENCIA:**

No lo conecte a la fuente de alimentación hasta que se complete el montaje. El incumplimiento podría resultar en un arranque accidental y una posible lesión personal grave.

## **INSTALACIÓN DEL TUBO DEL SOPLADOR**



**ADVERTENCIA:** Asegúrese siempre de que la herramienta esté apagada y la batería extraída antes de realizar cualquier ajuste o procedimiento de mantenimiento.

1. Insertar boca del tubo del soplen soplen la dirección de la flecha 1. Gire la boca del tubo del soplador en su lugar en la dirección de la flecha 2. Verifique que la boca del tubo del soplador esté firmemente asegurada.
2. Inserte el tubo del soplen la caja del motor en la dirección de la flecha 3. Gire el tubo del soplen su lugar en la dirección de la flecha 4. Verifique que el tubo del soplador esté firmemente asegurado.

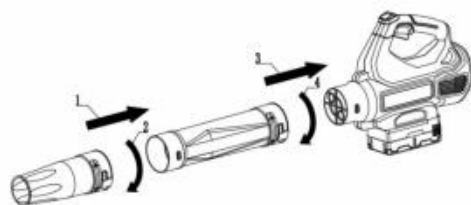

Fig.1

## EXTRACCIÓN DEL TUBO DEL SOPLADOR

1. Gire el tubo del sople en la dirección de la flecha 1, de modo que pueda separar el tubo.
2. Tubo de extracción en la dirección de la flecha 2.No intente separar los tubos a la fuerza o con herramientas.

**Nota:** Antes de desmontar el tubo del soplador, asegúrese de que el interruptor de gatillo de On/Off esté en la posición de apagado.

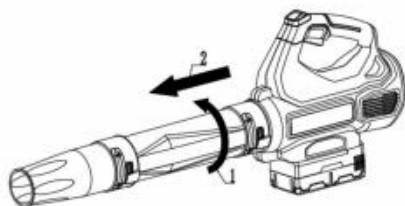

Fig.2

## CONECTAR Y QUITAR LA BATERÍA

### ¡IMPORTANTE!

La batería no está cargada cuando se compra. Antes de utilizar la herramienta eléctrica por primera vez, coloque la batería en el cargador de batería y cárguela. Asegúrese de leer todas las precauciones de seguridad y siga las instrucciones en la sección del cargador de batería.

### Para instalar el paquete de baterías

Para instalar el paquete de baterías en la parte inferior del soplador, alinee los rieles del paquete de baterías con los rieles del soplador y empuje la batería hacia el interior del soplador. Para conectar la batería, deslice la batería completamente hacia adelante. Hasta que el pestillo encaje en su lugar.

### Para quitar el paquete de baterías

Presione el botón de liberación de la batería, deslice la batería hacia atrás y luego extraiga o extraiga la batería de la herramienta.



### ADVERTENCIA:

Siga estas instrucciones para evitar lesiones y reducir el riesgo de descarga eléctrica o incendio:

- Reemplace la batería o el cargador inmediatamente si la caja de la batería o el cable del cargador están dañados.
- Verifique que se haya quitado el paquete de baterías antes de inspeccionar, ajustar o realizar el mantenimiento de cualquier parte de la herramienta eléctrica.
- Lea, comprenda y siga las instrucciones.

## INSTRUCCIONES DE OPERACIÓN

### **Botón de turbo**

Una función de aumento del flujo de aire “turbo”, se utiliza solo en ocasiones cuando se atascan hojas y basura o cuando el flujo de aire normal no es suficiente. En la mayoría de los casos, el flujo de aire normal es suficiente. Un aumento en el flujo de aire se usa principalmente para medidas breves.

### **On/Off**

Sostenga el soplador con una mano en la manija de control - envuelva su pulgar alrededor de la manija. Apriete el gatillo con el dedo índice y manténgalo allí. El soplador acelera y sale aire por la boquilla. Para apagar, suelte el interruptor de gatillo de On/Off. No fluye aire por la boquilla.

### **Usar el soplador**

Sostenga y controle el soplador  
Sostenga y controle el soplador con una mano en la manija de control, envuelva su pulgar alrededor de la manija.  
Apunte la boquilla al suelo, camine lenta y firmemente hacia adelante.

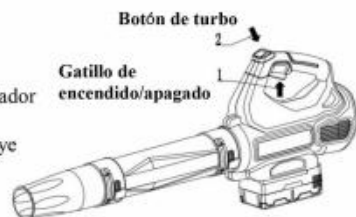

**Fig.3**

## **CONTROL DE TEMPERATURA/PROTECCIÓN CONTRA SOBRECARGA**

Cuando la temperatura de la batería es demasiado alta y la máquina se apaga automáticamente.

- Apague la herramienta eléctrica.
- Deje que la batería se enfríe antes de continuar trabajando.

Cuando la herramienta eléctrica se bloquea y se apaga automáticamente.

- Retire la herramienta eléctrica de la pieza de trabajo.
- Tan pronto como se corrija la obstrucción, la herramienta continuará funcionando a la frecuencia de carrera configurada.

## **NOTAS IMPORTANTES DE CARGA**



**ADVERTENCIA:** Los paquetes de baterías se envían con poca carga para evitar posibles problemas. Por lo tanto, debe cargarlos antes del primer uso.

- Utilice únicamente el cargador de batería POWERSMART (Modelo# DB2202A)
- El tiempo de carga es de aproximadamente 150 minutos y depende del tipo de batería.
- Asegúrese de que la fuente de alimentación sea de voltaje doméstico normal, 120 V, solo AC, 60 Hz.
- Conecte el paquete de baterías al cargador alineando las nervaduras elevadas del paquete de baterías con las ranuras del cargador, luego deslice el paquete de baterías en el cargador.
- Presione hacia abajo el paquete de baterías para asegurarse de que los contactos del paquete de baterías encajen correctamente con los contactos del cargador. Los pestillos deben encajar para asegurar que el cargador esté conectado correctamente.
- No coloque el cargador en un área muy calor o frío. Funcionará mejor a temperatura ambiente normal.
- La batería puede calentarse levemente al tacto durante la carga. Esto es normal y no indica ningún problema.
- Los LED rojos parpadearán durante la carga.

- Cuando los LED verdes están iluminados, esto indica que la batería está completamente cargada.
- Para quitar el paquete de baterías del cargador, presione los pestillos y tire del paquete de baterías hacia arriba.
- Cuando la batería esté completamente cargada, retírela del cargador.

## **MANTENIMIENTO**



**ADVERTENCIA:** Para evitar lesiones personales y el riesgo de incendio y descarga eléctrica, retire el paquete de baterías antes de ajustar, inspeccionar o limpiar la herramienta eléctrica.



**ADVERTENCIA:** Al realizar el mantenimiento, utilice únicamente piezas de repuesto idénticas. El uso de cualquier otra pieza podría crear un peligro o dañar el producto.

- Esté alerta a los paquetes de baterías que se acercan al final de su vida útil. Si nota una disminución en el rendimiento de la herramienta o un tiempo de funcionamiento significativamente más corto entre cargas, es hora de reemplazar la batería. Si no lo hace, la herramienta puede funcionar incorrectamente o dañar el cargador.
- Las aberturas de ventilación y las palancas de cambio deben mantenerse limpias y libres de materias extrañas. No intente limpiar insertando objetos puntiagudos a través de la abertura.
- Evite el uso de disolventes al limpiar piezas de plástico. La mayoría de los plásticos son susceptibles de dañarse con varios tipos de disolventes comerciales y pueden dañarse con su uso. Utilice ropa limpia para eliminar la suciedad, el aceite, la grasa, etc.
- Nuestras máquinas han sido diseñadas para funcionar durante un largo periodo de tiempo con un mínimo de mantenimiento. El funcionamiento satisfactorio continuo depende del cuidado adecuado de la máquina y la limpieza regular.
- Para mantener la capacidad de la batería, recomendamos que la batería se descargue completamente cada mes y se recargue completamente nuevamente. Almacene únicamente con una batería completamente cargada y recargue la carga de vez en cuando si se almacena durante un tiempo prolongado. Almacena en un lugar seco y sin heladas, la temperatura ambiente no debe exceder los 60 °C (140 °F) .

## SOLUCIÓN DE PROBLEMAS



**ADVERTENCIA:** ¡Lea primero el manual de instrucciones! Retire el paquete de baterías de la herramienta antes de realizar ajustes o ensamblar accesorios.

<b>Problema</b>	<b>Causa Posible</b>	<b>Solución Posible</b>
La unidad no arranca	Paquete de batería no instalado correctamente	Verifique la instalación del paquete de baterías.
	Paquete de batería no cargado.	Verifique los requisitos de carga del paquete de baterías.
El paquete de baterías no se carga.	Paquete de batería no insertado en el cargador.	Inserte el paquete de baterías en el cargador hasta que aparezca el LED
	Cargador no enchufado	Enchufe el cargador en un tomacorriente que funcione. Consulte las notas "para obtener más detalles.
	La temperatura del aire circundante es demasiado caliente o demasiado fría	Mueva el cargador y la batería a una temperatura del aire circundante superior a 32 °F (0 ° C) o inferior a 104 °F (+ 40 ° C)
Unit shuts off abruptly	La batería ha alcanzado su límite térmico máximo.	Allow battery pack to cool down
	Sin carga. (Para maximizar la vida útil del paquete de baterías, está diseñado para apagarse abruptamente cuando el cargador se agota)	Coloque el cargador y deje que se cargue

## VISTA EN DESPIECE ORDENADO

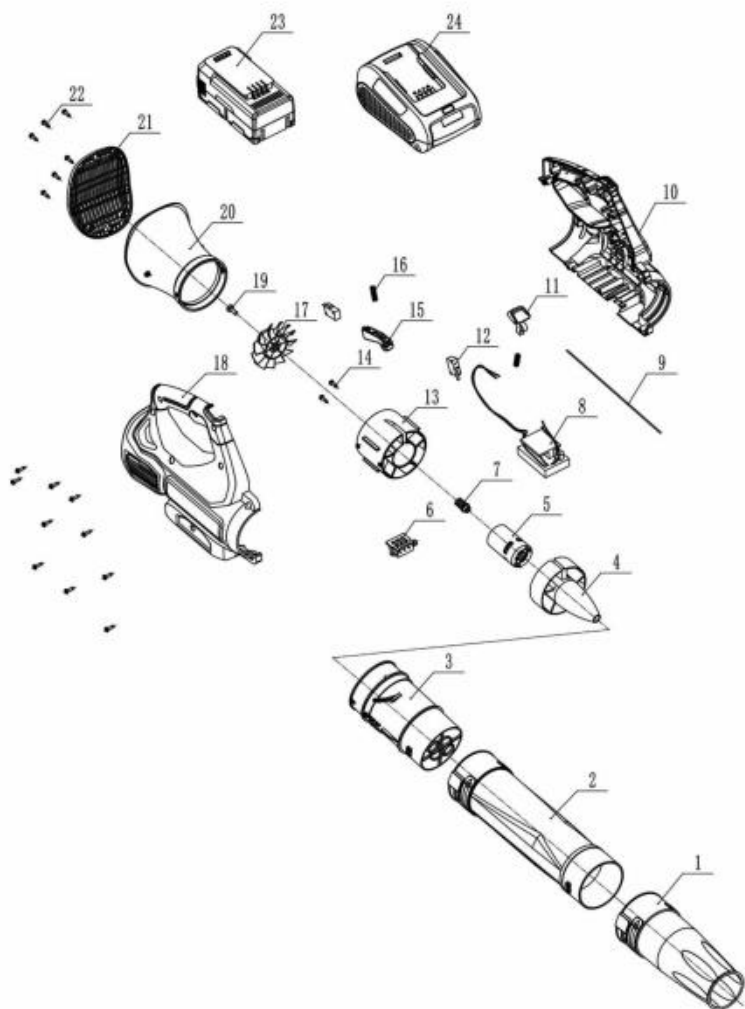

## **LISTA DE PARTES**

<b>Item</b>	<b>Sku#</b>	<b>Descripción</b>	<b>CANT.</b>
1	203052974	Boca del tubo del soplador	1
2	203052975	Tubo soplador	1
3	203052976	Soporte del conducto de aire del cepillo	1
4	203021512	Carenado cepillado	1
5	301030091	Motor cepillado 30V	1
6	203021266A	Soporte de inserción del cargador	1
7	303160888	Manguito de enlace del motor	1
8	306040046	Tablero de PC del motor	1
9	306040047	Plomo de interruptor	1
10	203052979	Carcasa izquierda	1
11	203021513	Interruptor de gatillo 2	1
12	303240605	Micro interruptor	2
13	203021514	Asiento de montaje del motor del cepillo	1
14	303010367	Tornillo M4 × 10	2
15	203021515	Palanca de cambios	1
16	303070945	Resorte de botón	1
17	203021434	Cuchillas	1
18	203052980	Carcasa derecha	1
19	303010387	Tornillo M5 × 14	1
20	203051011	Canal de succión	1
21	203052978	Cubierta trasera	1
22	303010325	Tornillo ST4,2 * 14 mm	12
23	202460007	Paquete de baterías	1
24	202470013	DB2202A Conjunto cargador	1

## **TRES (3) AÑOS DE GARANTÍA LIMITADA**

PowerSmart se compromete a construir equipos que brinden años de servicio confiable. Nuestras garantías son consistentes con nuestro compromiso y dedicación a la calidad.

### **GARANTÍA LIMITADA DE TRES (3) AÑOS DE PRODUCTOS POWER SMART PARA USO DOMÉSTICO.**

PowerSmart ("Vendedor") garantiza únicamente al comprador original que todas las herramientas eléctricas de consumo PowerSmart estarán libres de defectos en materiales o mano de obra por un periodo de tres (3) años a partir de la fecha de compra. Si se utilizan las herramientas Al proporcionar servicios profesionales o comerciales, la cobertura de la garantía será por un máximo de (90) días.

LA ÚNICA OBLIGACIÓN DEL VENDEDOR Y SU RECURSO EXCLUSIVO bajo esta Garantía limitada de tres (3) años y, en la medida permitida por la ley, cualquier garantía o condición implícita por la ley, será la reparación o el reemplazo de piezas, sin cargo, que sean defectuosos en el material o mano de obra y que no hayan sido mal utilizados, manejados descuidadamente o reparados incorrectamente, por personas que no sean un Vendedor autorizado o Centro de servicio.

Tenga en cuenta que las piezas de desgaste normal no están cubiertas por esta garantía. Esto incluye correas de transmisión, cuchillas y bolsas de recolección de hierba. Los problemas del carburador y / u otros daños que se encuentren como resultado de combustible rancio, contaminado o comprometido, no están cubiertos por esta garantía limitada.

Para hacer un reclamo bajo esta Garantía limitada, debe devolver el producto completo de la herramienta eléctrica; transporte prepago, a PowerSmart. El propietario debe incluir una copia legible del recibo original, que deberá incluir la fecha de compra, junto con el nombre de la compañía donde se compró el producto.

ESTA GARANTÍA LIMITADA NO SE APLICA A NINGÚN ARTÍCULO ACCESORIO INCLUIDO CON LA HERRAMIENTA, COMO LAS HOJAS DE SIERRA CIRCULAR, OTROS ARTÍCULOS RELACIONADOS O CUALQUIER PIEZA DE REPUESTO LISTA BAJO MANTENIMIENTO.

CUALQUIER GARANTÍA IMPLÍCITA SERÁ LIMITADA EN DURACIÓN A TRES (3) AÑOS DESDE LA FECHA DE COMPRA. ALGUNOS ESTADOS DE LOS ESTADOS UNIDOS Y ALGUNAS PROVINCIAS CANADIENSES NO PERMITEN LIMITACIONES DE LA DURACIÓN DE UNA GARANTÍA IMPLÍCITA, POR LO QUE LA LIMITACIÓN ANTERIOR PUEDE NO APLICARSE EN SU CASO.

EN NINGÚN CASO EL VENDEDOR SERÁ RESPONSABLE POR DAÑOS INCIDENTALES O CONSECUENTES (INCLUIDOS, PERO SIN LIMITARSE A LA RESPONSABILIDAD POR LA PÉRDIDA DE BENEFICIOS) DERIVADOS DE LA VENTA O USO DE ESTE PRODUCTO. ALGUNOS ESTADOS DE LOS ESTADOS UNIDOS Y ALGUNAS PROVINCIAS CANADIENSES NO PERMITEN LA EXCLUSIÓN O LIMITACIÓN DE DAÑOS INCIDENTALES O CONSECUENTES, POR LO QUE LA LIMITACIÓN O EXCLUSIÓN ANTERIOR PUEDE NO APLICARSE EN SU CASO.

ESTA GARANTÍA LIMITADA LE OTORGA DERECHOS LEGALES ESPECÍFICOS, Y TAMBIÉN PUEDE TENER OTROS DERECHOS QUE VARÍAN DE ESTADO A ESTADO EN LOS ESTADOS UNIDOS, DE PROVINCIA A PROVINCIA EN CANADÁ, Y DE PAÍS EN PAÍS.

Llame gratuita al: 1-800-791-9458 (lunes a viernes de 9 a.m. a 5 p.m. Horario estándar del este)

Correo electrónico: [support@amerisuninc.com](mailto:support@amerisuninc.com)

GUARDE TODOS SUS RECIBOS ORIGINALES. ESTA GARANTÍA ES NULA SIN ELLOS.