



# **KODAK** **PHOTO PRINTER DOCK**

**PD-450/450W/480/480W Bruksanvisning**



Läs igenom denna bruksanvisning före användning

**Minimerar risken för allvarliga skador och dödsfall**

- Använd endast rekommenderade strömkällor.
- För aldrig demontera, modifiera eller värma produkter.
- Undvik att tappa eller utsätta produkter för kraftiga stötar.
- Rör aldrig vid produktens insida om den har tappats eller skadats på annat sätt.
- Använd, placera eller förvara aldrig produkten på följande platser:
  - Platser med direkt solljus, med en temperatur högre än 40 °C (104 °F), platser med hög luftfuktighet eller mycket damm, eller platser med kraftiga vibrationer.
- Sluta genast använda produkten om den börjar ryka, lukta konstigt eller bete sig onormalt på något sätt.
- Använd aldrig lösningsmedel såsom alkohol, bensin eller tinner för att rengöra produkten.
- Låt inte produkten komma i kontakt med vatten och andra vätskor.
- Låt inte vätskor eller främmande föremål tränga in i produkten.
- Rör inte vid strömsladden med våta händer.
- Förvara oåtkomligt för barn.
- Förvara skrivaren på en säker plats för att undvika att någon kan snubbla över sladden.

- Stå alltid minst 20 cm från skrivaren när den skriver ut.
- Koppla ur strömsladden när produkten inte används.
- Koppla regelbundet ur strömsladden och använd en torr trasa för att torka bort damm och smuts från kontakten, utsidan av strömuttaget och området runt uttaget.
- Stick aldrig in handen eller något annat föremål i skrivarens insida.
- Placera aldrig tunga föremål ovanpå produkten.

**Minimerar risken för skador på produkten.**

- Rör inte vid pappret medan det skrivs ut. Det kommer att åka in och ut 4 gånger (gul, magenta, cyan, laminering).
- Dra inte ut pappret medan det skrivs ut.
- Placera inte någonting ovanpå skrivaren medan den är i drift.
- Använd den senaste appen för bästa resultat. Du kan ladda ner den senaste appen via Google Play eller Apple App Store.
- Återanvänd aldrig papper. Återanvänt papper kan orsaka pappersstopp eller att bläckarket fastnar på pappret och skadar skrivaren.
- Återanvänd aldrig bläckpatroner.
- Koppla aldrig ut skrivaren medan den skriver ut.

## Innehåll i förpackningen

Kontrollera att alla delar finns i förpackningen före användning. Om någonting saknas, kontakta återförsäljaren där du köpte skrivaren.

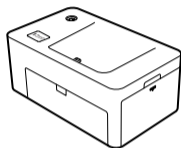

Fotoskrivare med docka  
(PD-450/480)

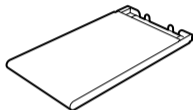

Pappersfack



Strömadapter

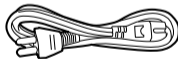

Strömssladd

\* Specifikationer eller utseende kan ändras utan meddelande i produktförbättrande syfte.

## Förbrukningsmaterial (Säljs separat)

KODAK

Köp ett bläck-/pappersset före användning

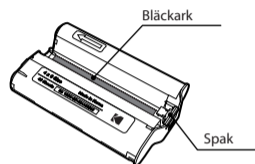

Bläckpatron

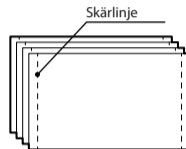

Fotopapper

## Förbrukningsmaterial

Modell	Utskriftsstorlek	Papperstyp	Utskriftsark
PHC 40	4 x 6 tum (100 x 150mm)	Skrivarpapper	40
PHC 80			80
PHC 120			120

\* Bläckpatroner och papper säljs separat som ett set.

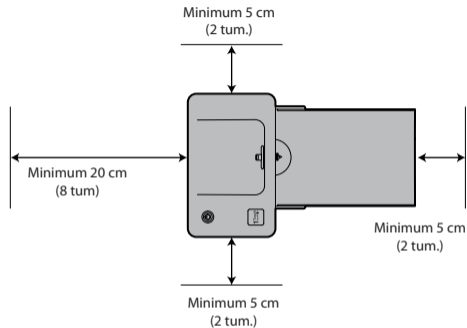

Välj en lämplig plats för fotoskrivaren. Placera skrivaren på ett bord eller annan slät och stabil yta. Placera inte skrivaren på en ostabil eller lutande yta.

- Lämna minst 5 cm (2 tum) fri yta runt skrivaren.
- Lämna minst 20 cm (8 tum) fri yta framför skrivaren
- Kontrollera att strömsladden inte ligger i området där pappret rör sig in och ut.
- Använd inte skrivaren i dammiga miljöer. Det kan skada skrivaren eller leda till att skrivaren inte fungerar.

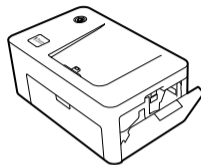

1. Öppna locket.

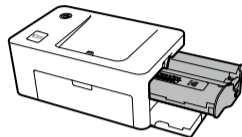

2. Sätt i den nya patronen enligt pilen tills du hör ett klick.

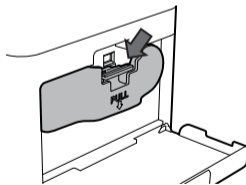

3. Tryck spaken nedåt och utåt för att ersätta använda bläckpatroner.

- I de set som säljs medföljer det antal fotopapper som bläcket räcker till.
- Rör inte vid bläckarket när du sätter i bläckpatronen.
- Återanvänd inte bläckpatroner. Detta kan skada produkten

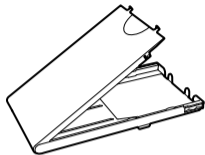

1. Öppna facket.

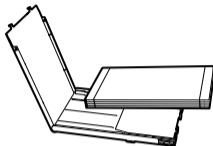

2. Lägg i pappret med den blanka sidan uppåt. Du kan lägga i upp till 20 ark. Fler än 21 ark kan skada skrivaren. Undvik att röra den blanka ytan med händerna då det kan påverka utskriften.

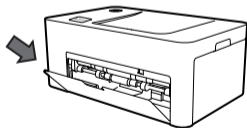

3. Öppna höljet på skrivaren

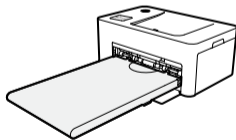

4. För in facket tills det klickar på plats

### 1. iPhone, iPad och iPod



- 1) Gå till App Store i enheten.
- 2) Sök efter "KODAK Printer Dock"
- 3) Installera appen.

**KODAK Printer Dock**



### 2. Androidtelefoner och -surfplattor



- 1) Gå till Play Store i enheten.
- 2) Sök efter "Kodak Printer Dock"
- 3) Installera appen.

**KODAK Printer Dock**



### Utskrift av foton via dockan

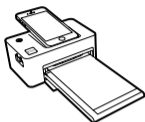

- 1) Starta skrivaren genom att trycka på strömknappen i övre vänstra hörnet. Anslut din smartphone till dockan när skrivaren har startat.

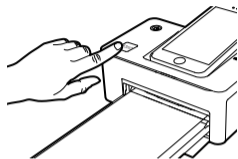

- 2) Tryck på 1Touch-knappen längst ner till vänster på skrivaren. Appen kommer att starta automatiskt. På Androidtelefoner kan appen startas när telefonen är dockad.



- 3) Välj ett foto.

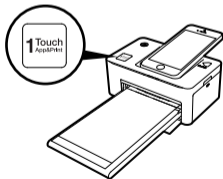

- 4) Tryck på 1Touch-knappen eller utskriftsknappen i appen för att skriva ut.

### Utskrift av foton via en USB-kabel

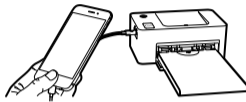

- 1) Starta skrivaren genom att trycka på strömknappen i övre vänstra hörnet. Anslut telefonen till dockan via en USB-kabel.

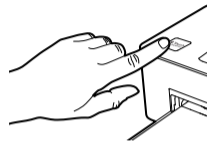

- 2) Tryck på 1Touch-knappen längst ner till vänster på skrivaren. Appen kommer att starta automatiskt. På Androidtelefoner kan appen startas när telefonen är dockad.



- 3) Välj ett foto.

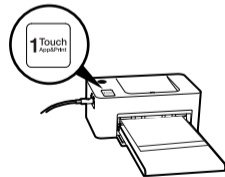

- 4) Tryck på 1Touch-knappen eller utskriftsknappen i appen för att skriva ut.

### Utskrift av foto via WiFi (endast PD-450W/480W)\*

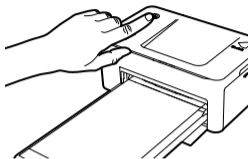

- 1) Starta skrivaren genom att trycka på strömknappen i övre vänstra hörnet. Sätt igång WiFi i din smartphone.



- 3) Starta appen.

Password  
"12345678"

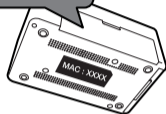

- 2) Gå till WiFi-inställningarna i din telefon och leta upp "Direct-Kodak-XXXX". Skrivarnamnet (XXXX) är 4 varierande ord. Lösenordet är "12345678".



- 4) Välj ett foto. Tryck på utskriftsknappen i appen för att skriva ut.

\* Du hittar skrivarens modellnummer på etiketten på undersidan

### Utskrift via ett USB-minne

1. Starta skrivaren.
2. Anslut din enhet till skrivaren.
3. Sätt därefter i USB-minnet i USB-porten.
4. Välj USB-menyn i appen.
5. Välj ditt foto och skriv ut.

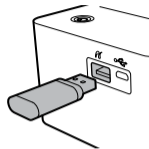

### Utskrift via en digitalkamera

Om en "PictBridge"-kompatibel kamera är ansluten kan du skriva ut foton direkt från den.

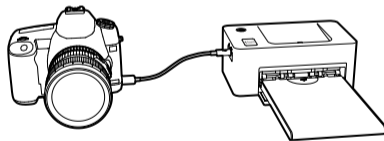

1. Starta skrivaren.
2. Ta bort eventuella minneskort eller USB-minnen.
3. Anslut din kamera till skrivaren med en USB-kabel.
4. Starta kameran och gå till albumet.  
(En del kameror visar en -ikon)
5. Välj ditt foto från kameran och skriv ut.

## Laddning av din enhet

### 1. Via dockan

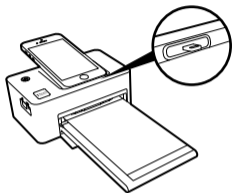

Dockning i skrivaren kommer att ladda enheten.

### 2. Användning av USB-kabel

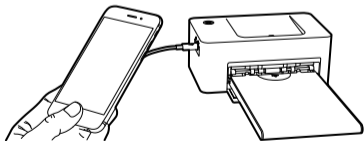

Anslutning av en USB-kabel till USB-porten som sitter på vänster sida av skrivaren kommer att ladda enheten.

## Indikatorer för ström och LED-status

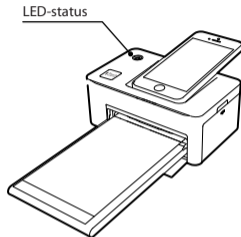

Status	LED
Ström på	Gul LED
Ström av (2 sek)	Ingen
Skriver ut	Gul LED blinkar
Mjukvaruuppdatering	Röd LED blinkar
Ingen/borttagning av bläckpatron	Röd LED blinkar i 10 sek, därefter gul LED
Inget/borttagning av pappersfack	Röd LED blinkar i 10 sek, därefter gul LED
Inget papper	Röd LED blinkar i 10 sek, därefter gul LED
Fel (Pappersstopp, etc.)	Röd LED blinkar i 10 sek, därefter gul LED
Laddar/svalnar	Gul LED



## Felsök

Fel	Lösning
<b>Pappersstopp</b>	- Starta om skrivaren. Skrivaren kommer automatiskt att mata ut pappret. Om problemet inte löser sig, vänligen kontakta supporten
<b>Låg upplösning</b>	- Upplösningen på originalfotot kan påverka utskriftskvaliteten. Vi rekommenderar foton med minst 1280x2448 pixlar.
<b>Skrivaren skriver inte ut</b>	- Starta om skrivaren. - Kontrollera att bläckpatronen sitter i ordentligt. - Skrivaren kan inte skriva ut om den överstiger en viss temperatur. Detta är inte ett fel. Vänta tills skrivaren har svalnat.
<b>Det går inte att skriva ut från digitalkamera</b>	- Kontrollera i bruksanvisningen att din kamera stödjer PictBridge. - Kontrollera att USB-kabeln sitter i ordentligt. - Kontrollera att kameran har tillräckligt med batteri.
<b>Det går inte att skriva ut från USB-minne</b>	- Kontrollera att USB-minnet sitter i ordentligt. - Kontrollera att fotot är i ett godkänt format *JPEG(Baseline), PNG. - Om det finns ett stort antal bilder på USB-minnet kan det ta ett par minuter att ladda.

## Produktspecifikation

Modell	PD-480	PD-480W	PD-450	PD-450W
<b>WiFi</b>	-	0	-	0
<b>Dockning</b>	Lightning Dock 8 stift		Mikro USB-docka 5 stift	
<b>Utskriftsstorlek</b>	4 x 6 tum (100 x 148 mm)			
<b>Stödda bildformat</b>	JPEG(Baseline), PNG			
<b>Bläckpatron</b>	PHC-serien, PHS-serien			
<b>Optimala utskriftsförhållanden</b>	Temperatur: 15~35 C/Luftfuktighet: Under 70 % Φ (35 C)			
<b>Utskriftstyp</b>	Termisk sublimeringöverföring			
<b>Externa länkar</b>	USB-port - USB-sticka - PictBridge (Utskrift från digitalkamera) - iPhone, iPad & Android-enheter (Utskrift & laddning)			
<b>Ström</b>	DC 24 V 2,5 A			
<b>Utskriftsstorlek</b>	168,5 x 103,2 x 68,5 mm			
<b>Enheter som stöds</b>	Android Ver 4.0 och senare/iOS Ver 6.0 och senare			

\* Använd inte porten för Mikro USB med 5 stift. Denna port är avsedd för fabriksanvändning.

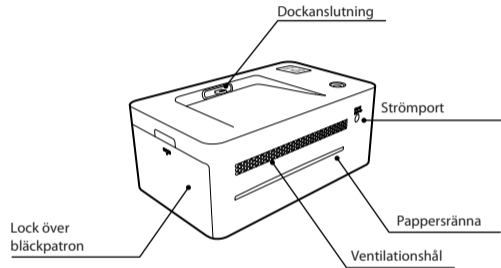
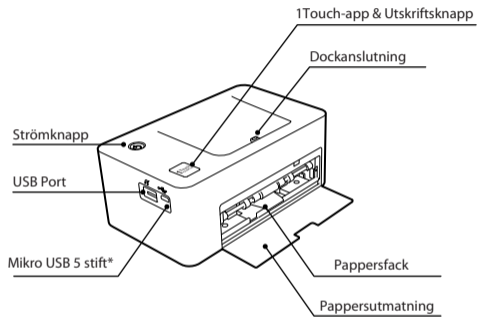

\* Använd inte porten för Mikro USB med 5 stift. Denna port är avsedd för fabriksanvändning.

## FCC-KRAV DEL 15

Varning: Alla ändringar eller modifieringar i konstruktionen av den här enheten som inte uttryckligen godkänts av ansvarig för enheten kan ogiltigförklara användarens behörighet att använda enheten.

OBS: Denna enhet uppfyller del 15 i FCC-reglerna.

Driften omfattas av följande två villkor:

1. Enheten får inte orsaka skadlig störning, och
  2. den här enheten måste acceptera mottagna störningar, inklusive störningar som kan orsaka oönskad drift.
- Denna utrustning har testats och visat sig uppfylla gränserna för en digital enhet av klass B enligt del 15 i FCC-reglerna. Dessa gränser gäller för denna utrustning som genererar, använder och kan stråla ut radiofrekvensenergi. Om utrustningen inte installeras och används i enlighet med instruktionerna kan den orsaka skadlig störning i radiokommunikation.

Det finns dock ingen garanti för att störningar inte kommer att inträffa i en viss installation. Om denna utrustning orsakar skadliga störningar på radio- eller tv-mottagning, vilket kan fastställas genom att stänga av och slå på radion eller tv-n, uppmanas användaren att försöka korrigera störningen med en eller flera av följande åtgärder:

1. Rikta om eller flytta den mottagande antennen.
2. Öka avståndet mellan utrustningen och mottagaren.
3. Ansluta utrustningen till ett uttag på en annan krets.
4. Kontakta återförsäljaren eller en erfaren radio-/TV-tekniker för vägledning.

[www.kodakphotoprinter.com](http://www.kodakphotoprinter.com)



Made in Korea  
©Prinics Co., LTD.

The Kodak trademark, logo and trade dress are  
used under license from Kodak.



[www.kodakphotoprinter.com](http://www.kodakphotoprinter.com)