



GameSir • Gaming is Winning.™

© 2019 GameSir Inc. All rights reserved.
Product may vary slightly from those pictures.

GameSir VX AimSwitch

E-sports Combo

User Manual ►

POWER UP YOUR GAMESIR DEVICE



<https://gamesir.hk/pages/g-crux>
(GameSir G-Crux)

We hope this manual could answer any questions you may have. If you have any further questions, please contact us:

GameSir Facebook: <https://www.facebook.com/myGamesir> Twitter: <https://twitter.com/mygamesir> Customer Service: cs@gamesir.hk

PRODUCT DESCRIPTION

GameSir VX AimSwitch E-sports Combo contains GameSir VX E-sports one-handed gaming keypad, GameSir GM190 E-sports gaming mouse and 2.4GHz wireless dongle of GameSir exclusive Agility X technology. It is compatible with mainstream console platforms including Xbox One/PlayStation 4/PlayStation 3/Switch through stable original controller connection, providing accurate and instant keypad and mouse control.

GameSir VX gaming keypad has a 1000mAh built-in lithium battery with 38 E-sports level mechanical switches. It is perfectly compatible with console platforms/PC through 2.4GHz/Bluetooth4.0 connection. Keypad+mouse combo: GameSir GM190 gaming mouse greatly optimizes aiming accuracy and stability, avoiding external mouse's poor compatibility and high consumption.

GameSir G-Crux mobile app allows you to configure every key of the keypad based on your habits when it is connected with mobile phone.

PACKAGE CONTENTS

GameSir VX E-sports gaming keypad
GameSir GM190 E-sports gaming mouse
Detachable and slidable palmrest
Agility X 2.4GHz wireless dongle
Micro USB cable (3.28 ft.)
User manual

SYSTEM REQUIREMENTS

Windows 7/8/10
PS4/PS4 Slim/PS4 Pro
PS3
Xbox One/Xbox One S/Xbox One X
Nintendo Switch

REGISTRATION

Register your GameSir ID at <https://gamesir.hk/> to get the latest updates about GameSir products and updated warranty information.

YOUR BENEFITS

- * 12-month replacement with the same model from the date you received it.
- * Get free online technical support at <https://gamesir.hk/>

DEVICE LAYOUT

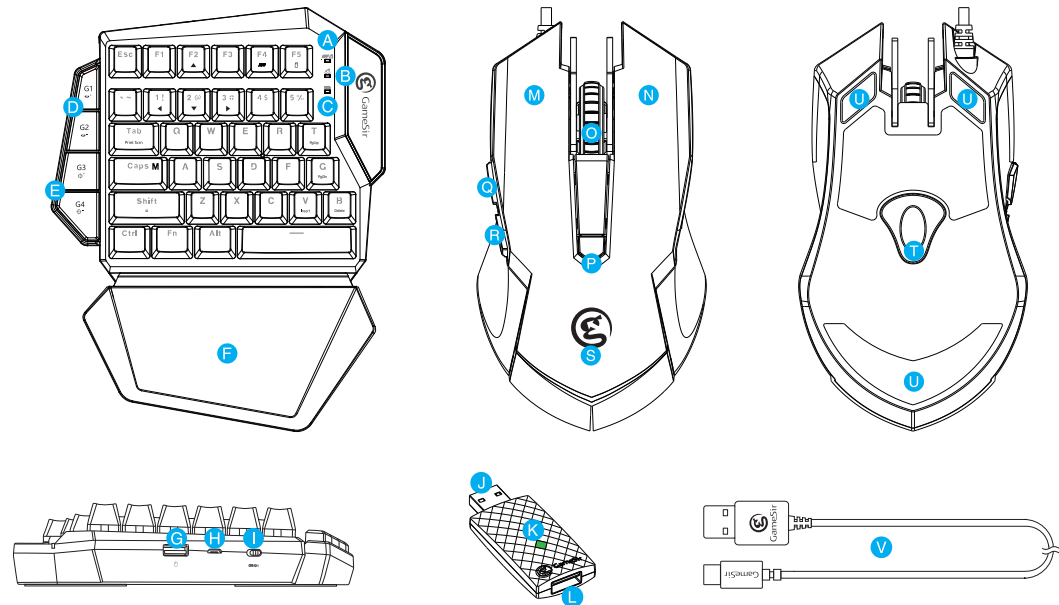

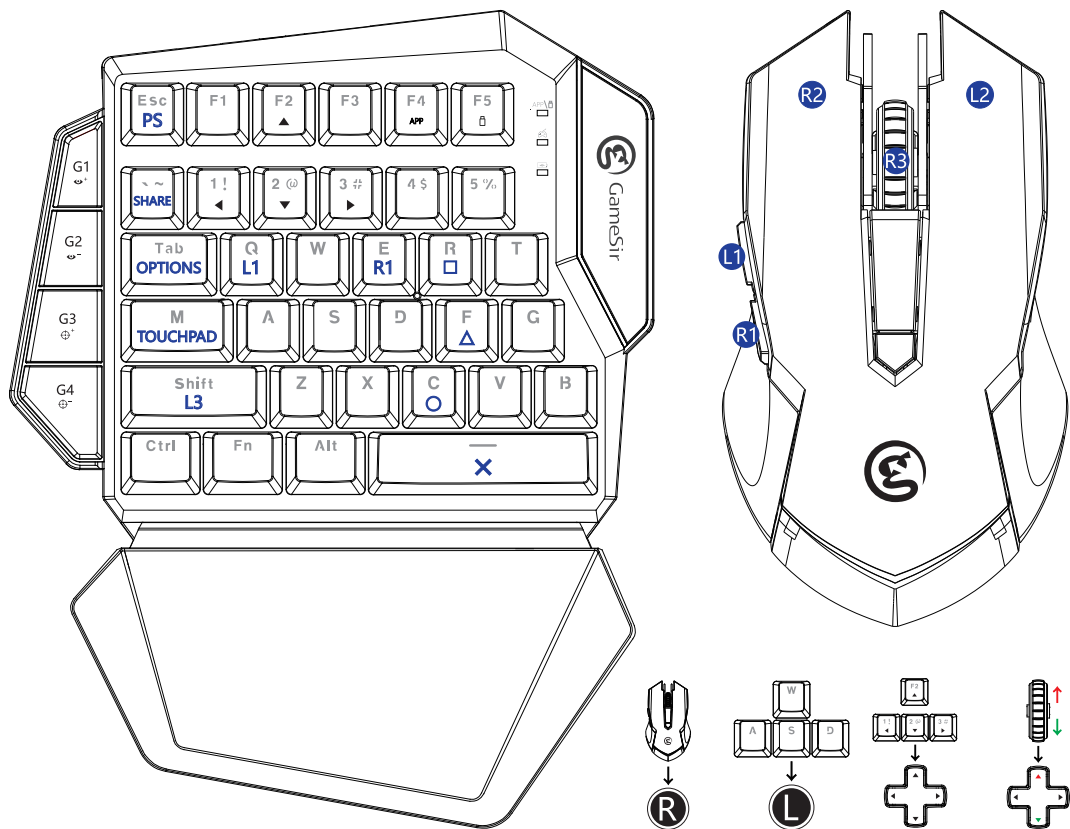

- A** Connection status indicator light
- B** Connection mode indicator light
- C** Power indicator light
- D** HIP sensitivity adjustment (G1-G2)
- E** ADS sensitivity adjustment (G3-G4)
- F** Detachable and slidable palmrest
- G** USB port (for mouse)
- H** Micro-USB port
- I** Power Switch
- J** Agility X 2.4GHz wireless dongle
- K** 2.4GHz dongle indicator light
- L** 2.4GHz dongle USB port
- M** Left button
- N** Right button
- O** Middle bond & roller
- P** DPI button
- Q** Button 5
- R** Button 4
- S** LED logo indicator light
- T** Optical sensor
- U** Mouse skate
- V** Micro-USB charging cable

CONNECTION



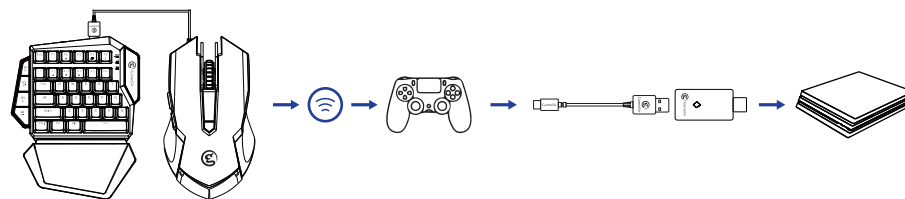

Connect to PS4/PS4 Slim/PS4 Pro

- Power on GameSir VX. The LED indicator light flashes in green , GameSir VX is ready to be connected.
- Plug in GameSir GM190 into the USB port of GameSir VX.
- Plug in Agility X 2.4GHz wireless dongle into the USB port of PS4/PS4 Slim/PS4 Pro. The indicator lights of gaming keypad and Agility X 2.4GHz wireless dongle stay green.
- Power off the PS4 Dualshock4 controller.
- Use USB cable to connect PS4 Dualshock4 controller with Agility X 2.4GHz wireless dongle. The indicator light of GameSir VX stays blue .
- PS4 Dualshock4 controller will turn off. Press ESC/HOME key of GameSir VX to start using on PS4/PS4 Slim/PS4 Pro.



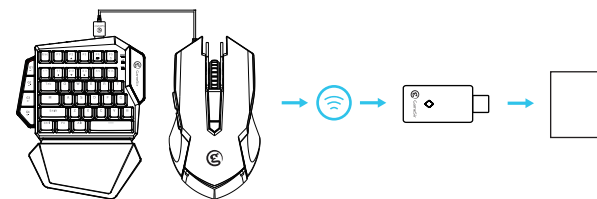

Connect to PS3

- Power on GameSir VX. The LED indicator light flashes in green , GameSir VX can be connected.
- Plug in GameSir GM190 into the USB port of GameSir VX.
- Plug in Agility X 2.4GHz wireless dongle into the USB port of PS3. The indicator lights of gaming keypad and Agility X 2.4GHz wireless dongle stay green.
- Press FN and number 4 key of GameSir VX simultaneously to connect to PS3. The indicator light stays light blue .

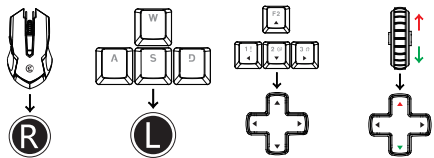
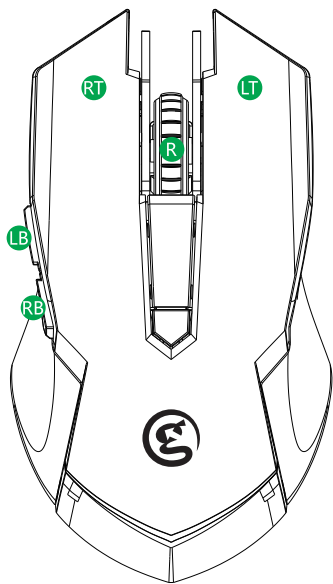
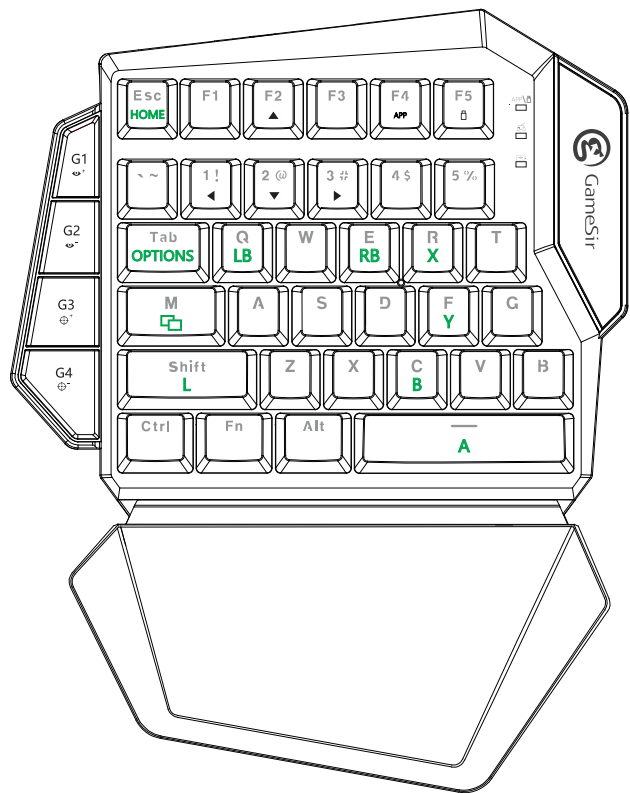



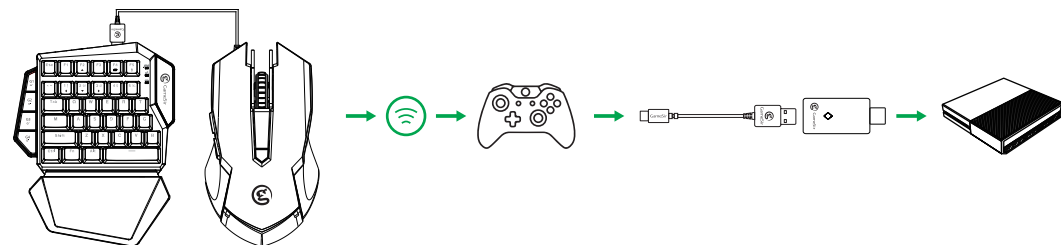

Connect to Xbox One/Xbox One S/Xbox One X

- Power on GameSir VX. The LED indicator light flashes in green , GameSir VX is ready to be connected.
- Plug in GameSir GM190 into the USB port of GameSir VX.
- Plug in Agility X 2.4GHz wireless dongle into the USB port of Xbox One/Xbox One S/Xbox One X. The indicator lights of gaming keypad and Agility X 2.4GHz wireless dongle stay green.
- Use USB cable to connect Xbox One/Xbox One S/Xbox One X controller with Agility X 2.4GHz wireless dongle. The indicator light of GameSir VX stays green .

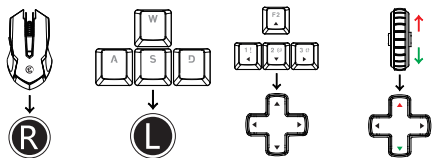
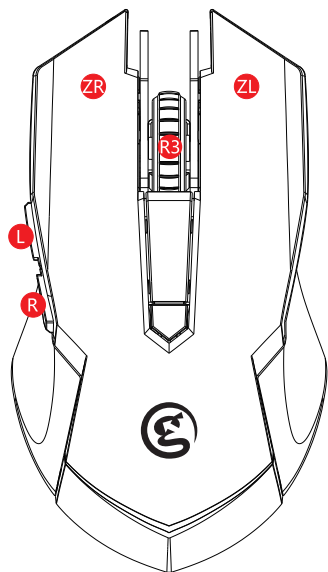
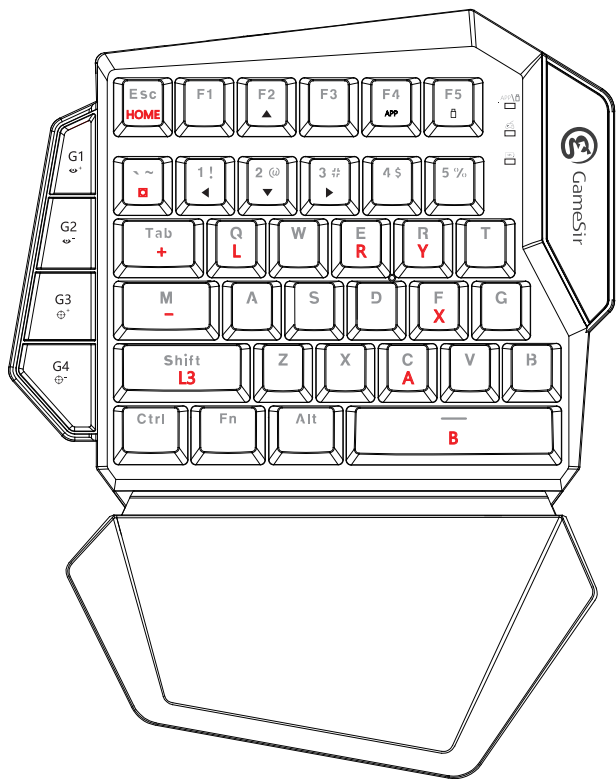



Connect to Nintendo Switch

- Power on GameSir VX. The LED indicator light flashes in green  APPA B, GameSir VX is ready to be connected.
- Plug in GameSir GM190 into the USB port of GameSir VX.
- Open System Settings turn on pro controller wired communication.
- Plug in Agility X 2.4GHz wireless dongle into the USB port of Nintendo Switch. The indicator lights of gaming keypad and Agility X 2.4GHz wireless dongle stay green.
- Press FN and number 5 key of GameSir VX simultaneously to connect to Nintendo Switch. The indicator light stays red .

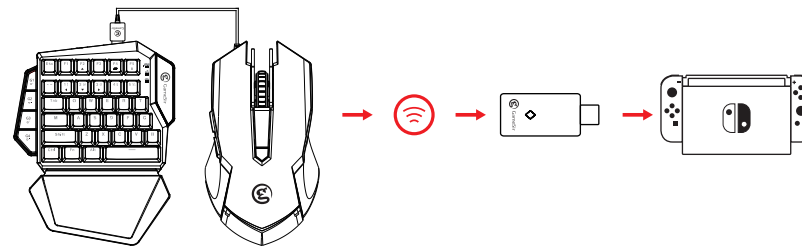

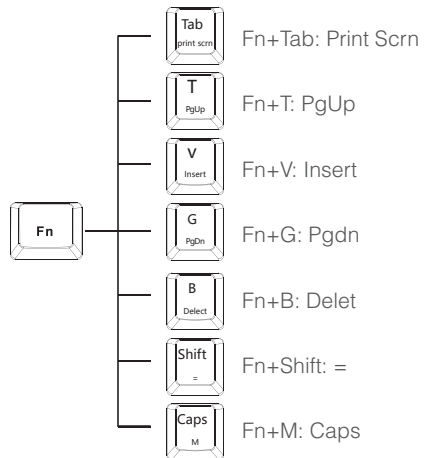
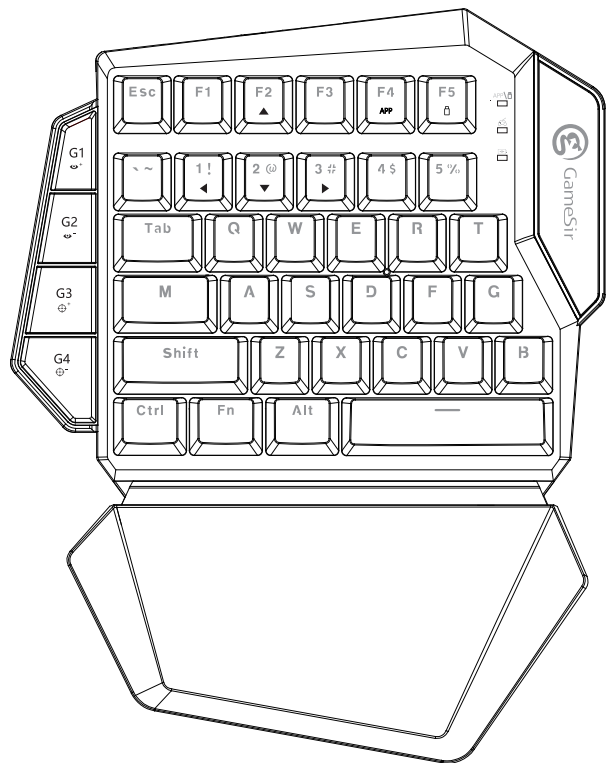

Connect to Windows PC via Agility X 2.4GHz wireless dongle

- Power on GameSir VX. The LED indicator light flashes in green, GameSir VX is ready to be connected.
- Plug in GameSir GM190 into the USB port of Windows PC.
- Plug in Agility X 2.4GHz wireless dongle into the USB port of Windows PC. The indicator lights of GameSir VX and Agility X 2.4GHz wireless dongle stay green.
- The driver will be automatically installed on PC. GameSir VX can work normally.

Connect to Windows PC via cable

- Plug in GameSir VX into the USB port of Windows PC.
- The driver will be automatically installed on PC.
- GameSir VX can work normally.

MixShift function (PC Only)

GameSir VX can meet varied gaming demands as it perfectly deals with different types of games and scenes through its various combination keys. The innovative GameSir MixShift technology provides a brand-new strengthened control of most keys, which can be easily achieved by pressing Fn+certain keys. Besides that, GameSir VX has two sets of unique default key layout profiles, which allow you to switch between W/A/S/D mode and D-pad mode by pressing Fn+F2/1/2/3. W/A/S/D mode: indicator light is on. D-pad mode: power light and D-pad mode switch light are both on.

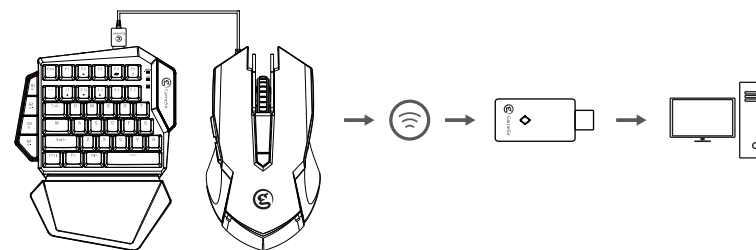

HIP & ADS SENSITIVITY ADJUSTMENT (FOR CONSOLES ONLY)

G1,G2 keys can be used to adjust HIP sensitivity. G1 is to increase the value, G2 is to decrease the value. There are 10 levels of adjustment. The default level is level 8.
G3,G4 keys can be used to adjust ADS sensitivity. G3 is to increase the value, G4 is to decrease the value. There are 10 levels of adjustment. The default level is level 5.

GAMESIR GM190 GAMING MOUSE DPI ADJUSTMENT

The default DPI level of GameSir GM190 is 800. Press the DPI button to adjust 5 levels of DPI(400/800/1600/3200/12000). The indicator light of GameSir GM190 gaming mouse will flash in different colors:

- Green: 400DPI
- Blue: 800DPI
- Yellow: 1600DPI
- Red: 3200DPI
- White: 12000DPI

GM190 GAMING MOUSE POLLING RATE ADJUSTMENT

The default polling rate of GameSir GM190 is 1000Hz. Press the right button+DPI button to adjust 4 levels of polling rate (125Hz/250Hz/500Hz/1000Hz). The indicator light of GameSir GM190 will flash in white in different frequency:

- Flash once: 125Hz
- Flash twice: 250Hz
- Flash three times: 500Hz
- Flash four times: 1000Hz

AUTOMATIC SLEEPING MODE

When GameSir VX is connected, it will automatically switch to sleeping mode within 600 seconds under no operation.
When GameSir VX is disconnected, it will automatically switch to sleeping mode within 120 seconds under no operation.
* When GameSir VX is in sleeping mode, please press G1 button to reconnect again with your devices.

POWER INSTRUCTIONS

Charging time: 2-3 hours.
Charger adapter: 5V-1A.
When GameSir VX is connected, power indicator stays blue.
When GameSir VX is charged, power indicator flashes in green.
When GameSir VX is in low power condition (15% and below), power indicator stays red.
When GameSir VX is in low power condition (5% and below), it will automatically power off.

RESET

Press Fn+Esc to reset GameSir VX.

CONNECT TO GAMESIR VX G-CRUX MOBILE APP

GameSir VX G-Crux APP allows you to configure keys, adjust sensitivity and achieve abundant configurations on GameSir VX.

- Power on GameSir VX. The LED indicator light flashes in green, GameSir VX is ready to be connected.
- Press Fn and F4 key of GameSir VX simultaneously. The LED indicator light flashes in blue, GameSir VX can be connected to mobile phone.
- Turn on Bluetooth on your mobile phone, search GameSir VX to pair and connect. The LED indicator light stays blue when it's connected successfully.
- Open GameSir VX G-Crux APP to configure the keys.



<https://gamesir.hk/pages/g-crux>
(GameSir G-Crux)

日本語

パッケージ内容

GameSir VX AimSwitch
着脱式&スライドレール式パームレスト
GameSir GM190 ゲーミングマウス
GameSir Agility X 2.4Ghzドングル
USBケーブル (1M)
取扱説明書

システム要件

Windows 7/8/10
PS4/PS4 Slim/PS4 Pro/PS3
Xbox One/Xbox One S/Xbox One X
Nintendo Switch

ユーザー登録

<https://gamesir.hk/>にてGameSir IDを作成して、ご購入の製品を登録すると、当製品の品質保証の状態に関するリアルタイム情報と、GameSir会員専用のメリットを得ることができます。

登録による特典

12か月のメーカー限定保証

<https://gamesir.hk/>でのマニュアルの閲覧と無料オンラインテクニカルサポート (英語/日本語対応)

各部の名称

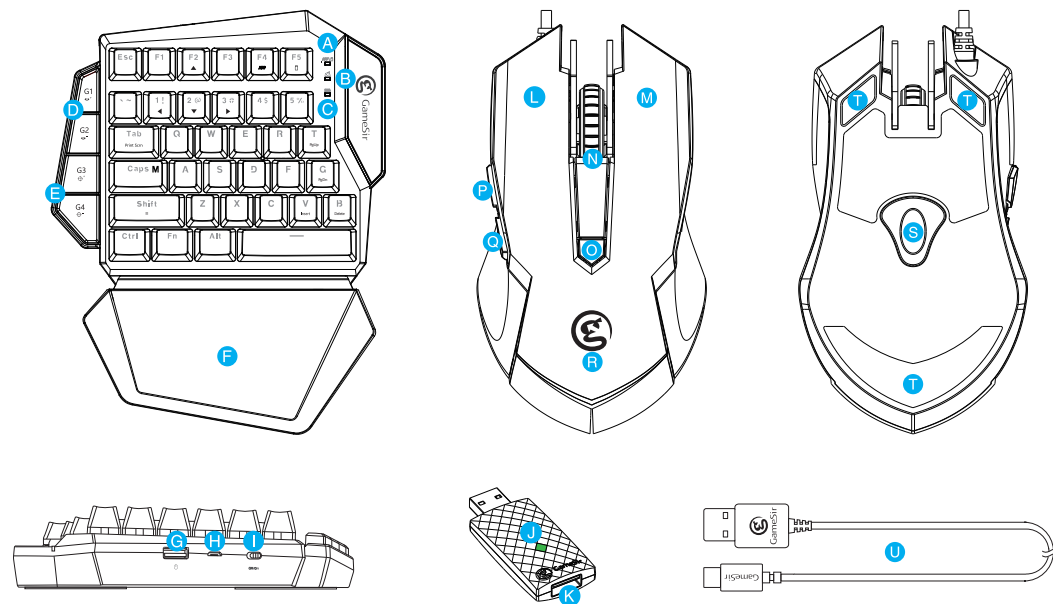

- A 接続状態インジケータライト
- B 接続モードインジケータライト
- C バッテリーインジケータライト
- D HIP (クイック) 感度調節ボタン (G1-G2)
- E ADS (スナイプ) 感度調節ボタン (G3-G4)
- F 着脱式&スライドレール式パームレスト
- G USB端子 (マウス専用)
- H Micro-USB端子

- I 電源スイッチ
- J 2.4GHzドングルインジケータライト
- K 2.4GHzドングルUSB端子
- L 左マウスボタン
- M 右マウスボタン
- N スクロールホイール
- O DPIステージ調節ボタン
- P マウスボタン5





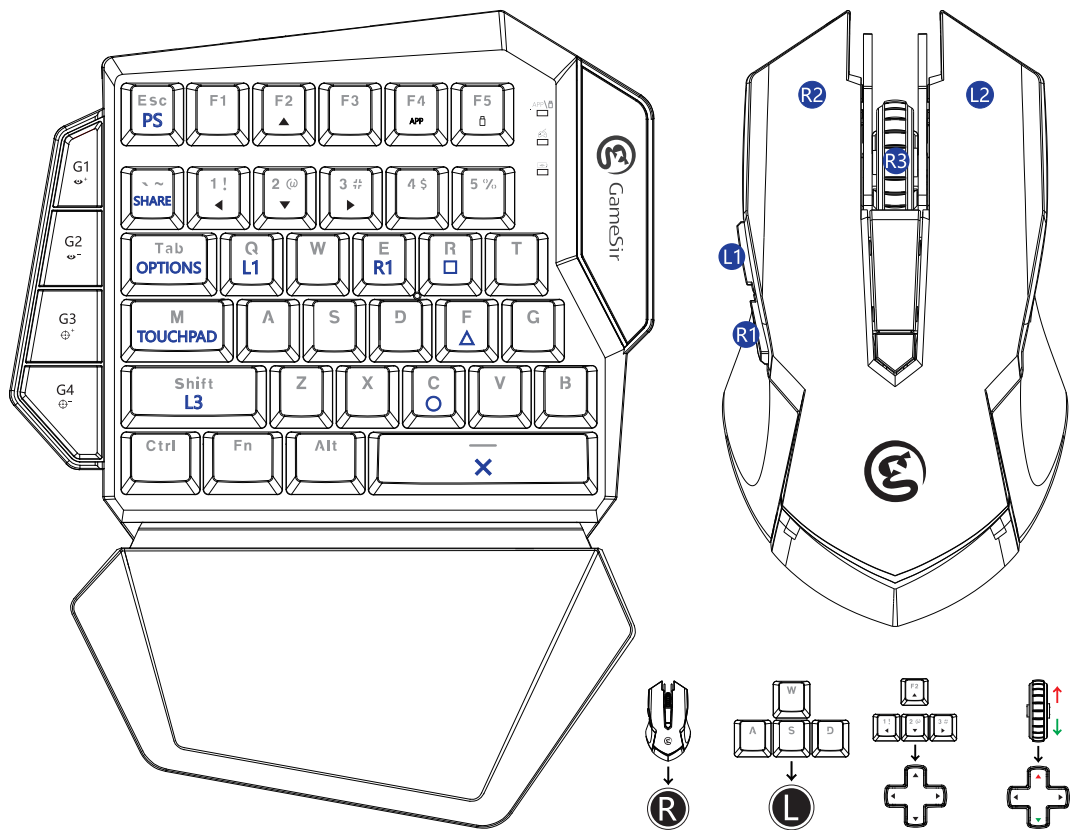

- Q マウスボタン4
- R LED LOGOライト
- S オプティカルセンサー
- T マウススケート
- U Micro-USB 充電ケーブル

機能説明









機能説明

PS4/PS4 Slim/PS4 Proへの接続

- VX AimSwitchをオン  にすると、接続状態インジケータライトが緑色で点滅し 、VX AimSwitchは接続待ち状態に入ります。
- マウスをVX AimSwitchのマウス専用USB端子  に差し込みます。
- 2.4GhzドングルをPS4/PS4 Slim/PS4 ProのUSB端子に差し込むと、接続状態インジケータライト  と2.4GHzドングルインジケータライト  が緑色で点灯します。
- PS4 Dualshock4 コントローラーをシャットダウンしてください。
- USBケーブルでPS4 Dualshock4 コントローラーを2.4GhzドングルのUSB端子に差し込むと、VX AimSwitchの接続モードインジケータライト  が青色で点灯します。
- PS4 Dualshock4 コントローラーはオフになります。VX AimSwitchのESCキーを押すと、PS4/PS4 Slim/PS4 Proをコントロールできます。

PS3への接続

- VX AimSwitchをオン  にすると、接続状態インジケータライトが緑色で点滅し 、VX AimSwitchは接続待ち状態に入ります。
- マウスをVX AimSwitchのマウス専用USB端子  に差し込みます。
- 2.4GhzドングルをPS3のUSB端子に差し込むと、接続状態インジケータライト  と2.4GHzドングルインジケータライト  が緑色で点灯します。
- VX AimSwitchのFN+4キーを同時に押すと、PS3接続モードに入り、接続モードインジケータライト  がシアンブルーで点灯します。PS3をコントロールできます。

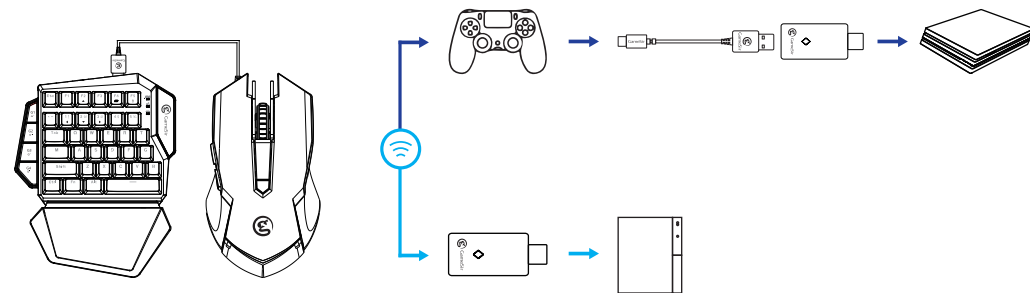

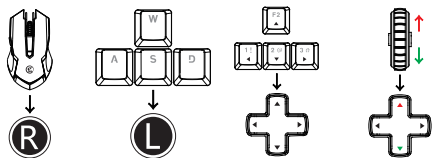
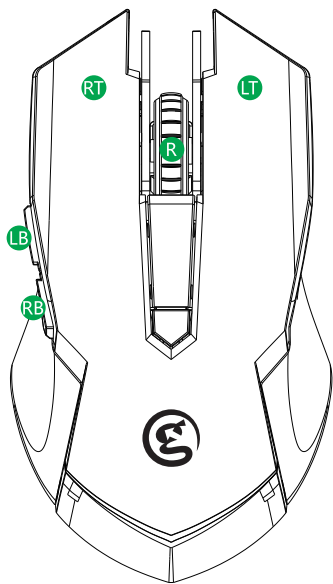
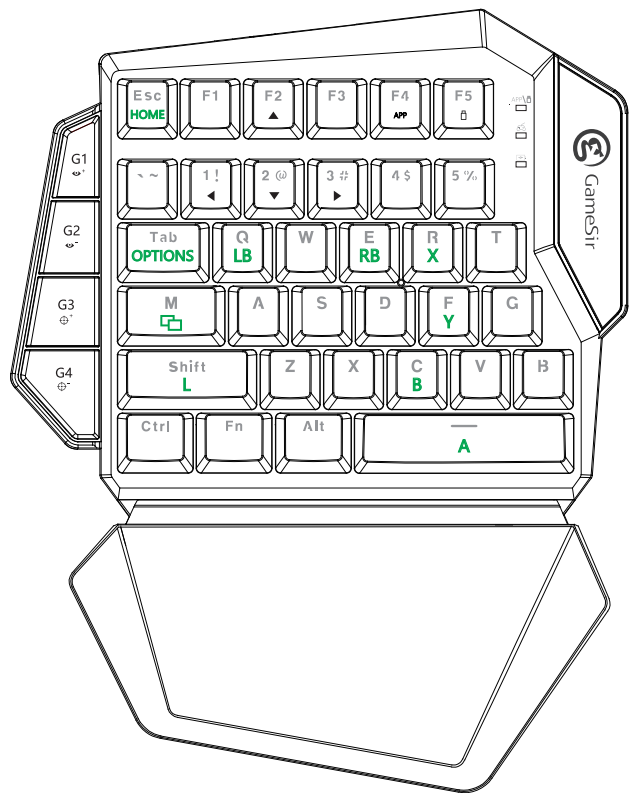

Xbox One/Xbox One S/Xbox One Xへの接続

- VX AimSwitchをオンにする。接続状態インジケータライトが緑色で点滅し、VX AimSwitchは接続待ち状態に入ります。
- マウスをの Maus専用USB端子に差し込みます。
- 2.4GhzドングルをXbox One/Xbox One S/Xbox One XのUSB端子に差し込むと、接続状態インジケータライトと2.4GHzドングルインジケータライトが緑色で点灯します。
- USBケーブルでXbox One/Xbox One S/Xbox One Xコントローラーを2.4GhzドングルのUSB端子に差し込むと、VX AimSwitchの接続モードインジケータライトが緑色で点灯します。Xbox One/Xbox One S/Xbox One Xをコントロールできます。

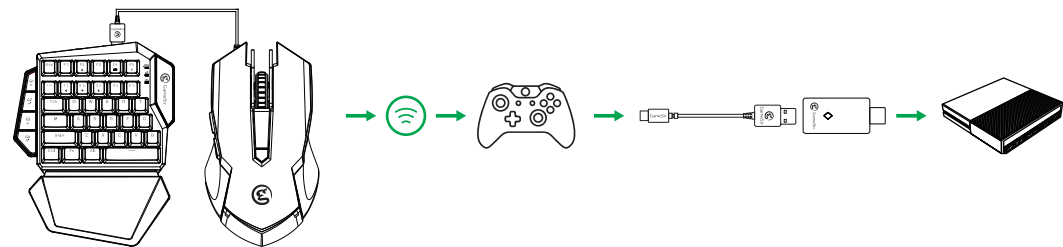

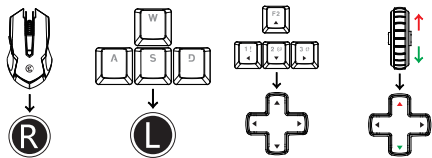
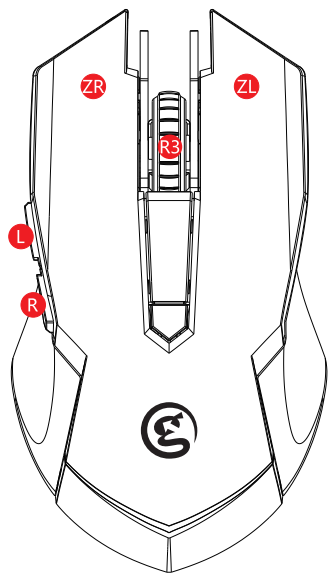
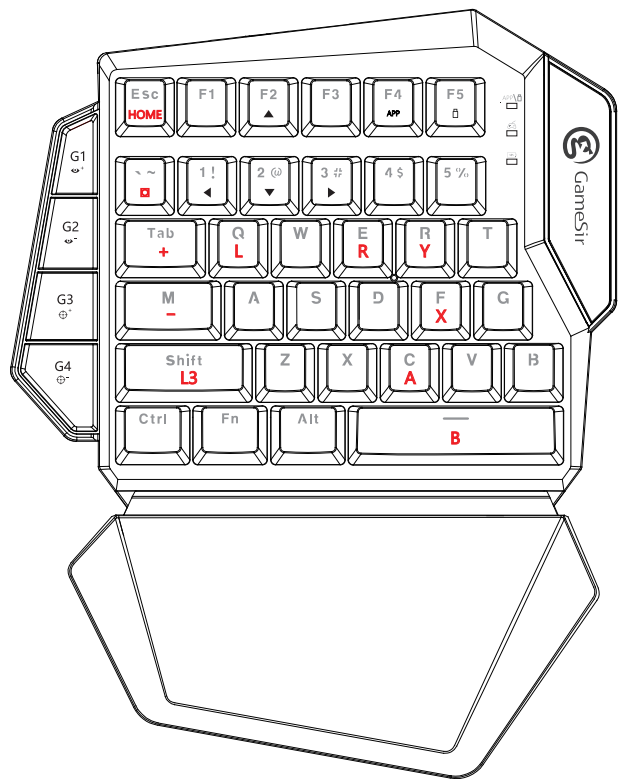

Nintendo Switchへの接続

- VX AimSwitchをオンにする。接続状態インジケータライトが緑色で点滅し、VX AimSwitchは接続待ち状態に入ります。
- マウスをVX AimSwitchのマウス専用USB端子に差し込みます。
- 設定>コントローラとセンサー>Proコントローラの有線通信をオンにしてください。
- 2.4GhzドングルをNintendo SwitchのUSB端子に差し込むと、接続状態インジケータライトと2.4GHzドングルインジケータライトが緑色で点灯します。
- VX AimSwitchのFN+ 5 キーを同時に押すと、Nintendo Switch接続モードに入り、接続モードインジケータライトが赤色で点灯します。Nintendo Switchをコントロールできます。

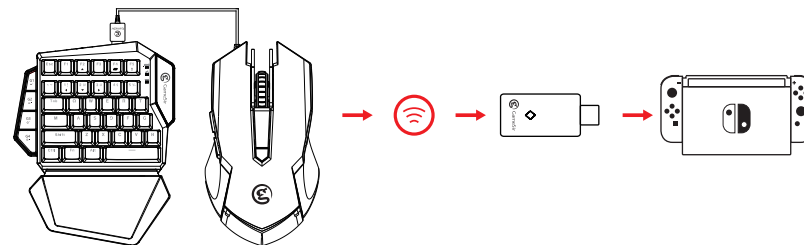

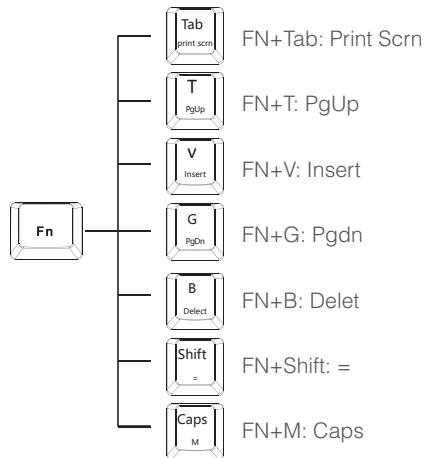
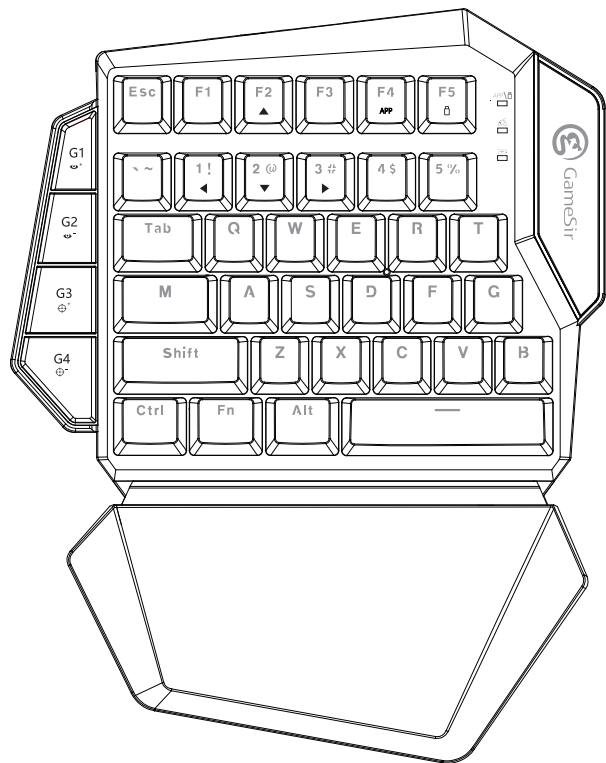

MixShift機能(PCのみ)

様々なコンビネーションキーを装備したVX AimSwitchゲーミングキーパッドは、プレイヤーのニーズを最大限に引き出し、異なるタイプのゲームでも対応するように設計されました。革新的なGameSir MixShiftテクノロジーは、キーに新しく強化されたコントロールを提供します。Fn +いずれかのキーを押すだけで簡単に実現できます。更に、特有のダブルモードを備え、使用中にFN+F2/1/2/3で迅速に切り替わります。
 デフォルトモード: 接続状態インジケータライトが点灯します。
 方向キーモード: 接続状態インジケータライトと接続モードインジケータライトが同時に点灯します。

2.4GhzドングルでWindows PCへの接続

- a. VX AimSwitchをオンにする。接続状態インジケータライトが緑色で点滅し、VX AimSwitchは接続待ち状態に入ります。
- b. マウスをPCのUSB端子に差し込みます。
- c. 2.4GhzドングルをPCのUSB端子に差し込むと、接続状態インジケータライトと2.4Ghzドングルインジケータライトが緑色で点灯します。
- d. 対応するドライバをインストールします。ドライバがインストールされると、PCをコントロールできます。

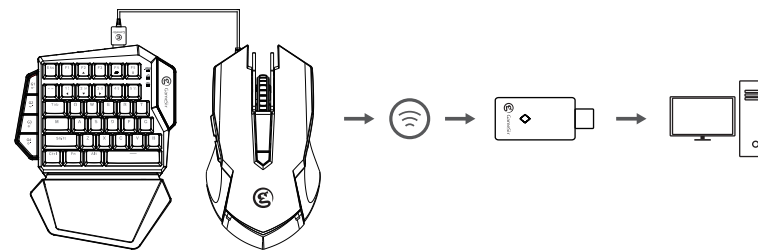

USBケーブルでWindows PCへの接続

- a. マウスをPCのUSB端子に差し込みます。
- b. USBケーブルでVX AimSwitchをUSB端子に差し込みます。
- c. 対応するドライバをインストールします。ドライバがインストールされると、PCをコントロールできます。

HIP(クイック)とADS(スナイプ)の感度調節(コンソールプラットフォームのみ)

G1、G2ボタンはHIP感度を調節できます。G1は感度アップボタンで、G2は感度ダウンボタンです。調節レベルは合計10レベルで、デフォルトレベルはレベル8です。

G3、G4ボタンはADS感度を調節できます。G3は感度アップボタンで、G4は感度ダウンボタンです。調節レベルは合計10レベルで、デフォルトレベルはレベル5です。

GameSir GM190 ゲーミングマウスDPI調節

GameSir GM190 ゲーミングマウスのデフォルトDPIレベルは800です。

DPIステージ調節ボタンを押して、5レベルDPI(400/800/1600/3200/12000)を切り替えます。DPIを切り替える場合、GameSir GM190 ゲーミングマウスのバックライトが異なるライトで点滅します。

- グリーン：400DPI
- ブルー:800DPI
- イエロー:1600DPI
- レッド:3200DPI
- ホワイト:12000DPI

GameSir GM190ゲーミングマウスポーリングレート調節

GameSir GM190ゲーミングマウスのデフォルトポーリングレートレベルは1000Hzです。右マウスボタン+ DPIステージ調節ボタンを押して4レベルのポーリングレート(125Hz/250Hz/500Hz/1000Hz)を切り替えます。ポーリングレートを切り替える場合、GameSir GM190ゲーミングマウスのバックライトが、異なる周波数で白く点滅します。

- 1回フラッシュ:125Hz
- 2回フラッシュ:250Hz
- 3回フラッシュ:500Hz
- 4回フラッシュ:1000Hz

自動休眠

VX AimSwitchが接続済みの状態で600秒以上操作されないと自動的に休眠します。

VX AimSwitchが接続なしの状態(接続待ち)で120秒以上接続されないと自動的に休眠します。

自動的に休眠したら、もう一度G1キーをオンにして接続してください。

バッテリー残量説明

* 充電時間: 2.5-3時間。

充電アダプタ: 5V --- 1A

VX AimSwitchが接続状態ではバッテリー残量のLEDインジケータライトが青く点灯  します。

VX AimSwitchが充電状態ではバッテリー残量のLEDインジケータライトが緑色で点灯  します。

バッテリー残量が15%に下回る場合は、バッテリー残量のLEDインジケータライトが赤く点滅  します。

バッテリー残量が5%に下回る場合、自動的に低電力保護状態に入って自動的にシャットダウンします。

リセット

Fn + Escを押してVXをリセットします。

BluetoothでG-Crux アプリへの接続

G-Crux APPにてVX AimSwitchのボタンカスタマイズ及びにHIP/ADS感度調節をすることができます。

- VX AimSwitchをオンにすると、接続状態インジケータライトが緑色で点滅し、VX AimSwitchは接続待ち状態に入ります。
- VX AimSwitchのFN+F4キーを同時に押すと、スマホ接続モードに入り、接続モードインジケータライトが青色で点滅します。
- デバイスのBluetoothをオンにしてください。「設定>Bluetooth」
- VX AimSwitchを検索してお使いのデバイスに接続します。「設定>Bluetooth>その他のデバイス」
- 接続状態インジケータライトが青く点灯になりますと、接続成功です。



<https://gamesir.hk/pages/g-crux>
(GameSir G-Crux)

简体中文

产品简介

GameSir-VX E-sports AimSwitch游戏输入适配套装，由GameSir VX E-sports单手游戏机械键盘，GameSir GM190 E-sports游戏鼠标和搭载GameSir独家Agility X技术的2.4Ghz无线接收器组成。通过稳定的原装手柄引导，能在Xbox One/PlayStation 4/PlayStation 3/Nintendo Switch等主流家用游戏机上，提供准确且迅速的键盘鼠标操作。GameSir-VX E-sports AimSwitch游戏输入适配套装，内置1000毫安锂电池，支持2.4Ghz/蓝牙两种连接方式。搭载E-sports Level机械轴体，38按键布局，出色的键位配置，完美兼容各大主流主机/PC平台。键盘+鼠标套装搭配、针对所搭配的GameSir GM190 E-sports游戏鼠标，进行大幅度的瞄准精度与稳定性优化，完美解决外接鼠标兼容性差与功耗大的问题。通过蓝牙连接GameSir-VX G-Crux APP，自定义按键键位，满足各种玩家的使用习惯。

包装内容

单手游戏机械键盘
游戏鼠标
2.4Ghz无线接收器
数据线(1M)
说明书
合格证

系统要求

Windows 7/8/10
PS3/PS4/PS4 Slim/PS4 Pro
Xbox One/Xbox One S/Xbox One X
Nintendo Switch

设备布局

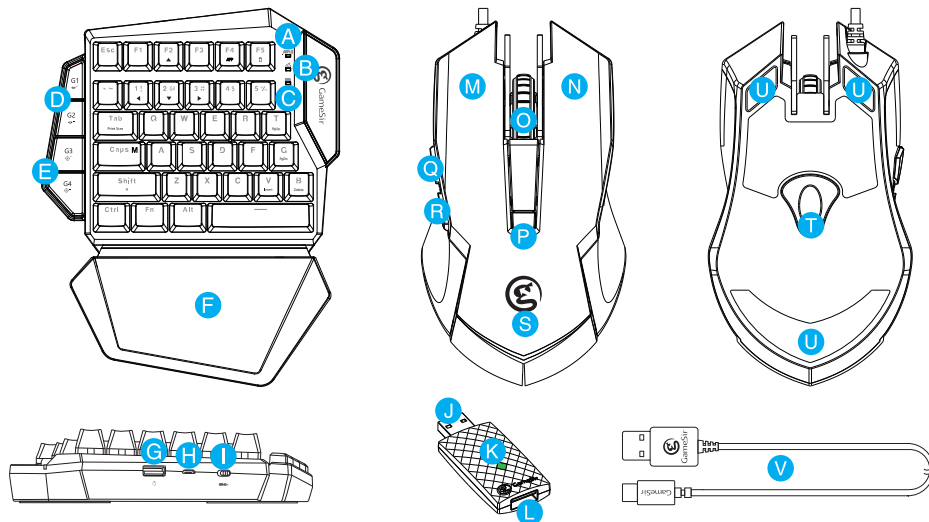

- A 连接状态指示灯
- B 连接模式指示灯
- C 电量指示灯
- D 腰射视角灵敏度调节键(G1-G2)
- E 瞄准视角灵敏度调节键(G3-G4)
- F 可拆卸滑轨式掌托
- G 鼠标连接用USB接口
- H Micro-USB接口
- I 电源开关
- J 2.4GHz无线接收器 (Agility X技术搭载)
- K 2.4GHz接收器指示灯
- L 2.4GHz接收器USB接口
- M 鼠标左键
- N 鼠标右键
- O 鼠标中键&滚轮
- P DPI调节键
- Q 鼠标按键5
- R 鼠标按键4
- S LED LOGO灯
- T 高灵敏度光学传感器
- U 防滑脚垫
- V Micro-USB 数据线(1M)

连接方法

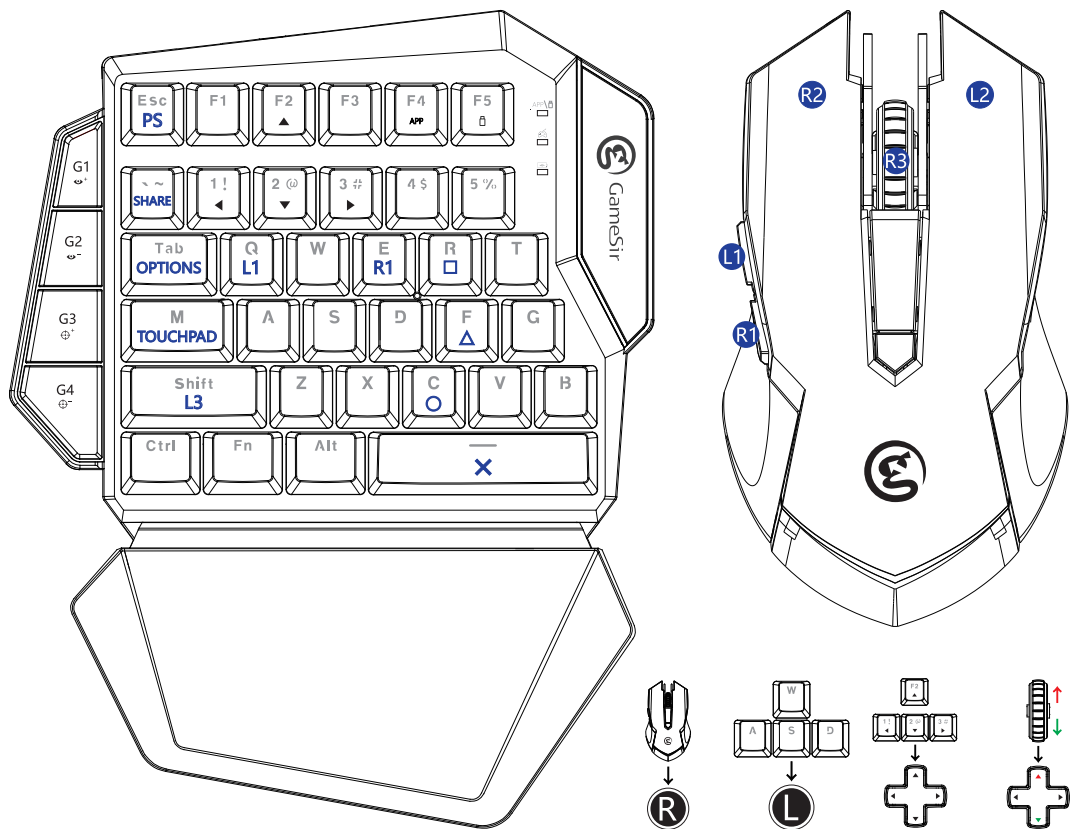

连接PS4/PS4 Slim/PS4 Pro

- 拨动开关将GameSir VX E-sports单手游戏机械键盘调整至开机状态。此时连接状态指示灯闪烁绿光，GameSir VX E-sports单手游戏机械键盘进入等待连接状态。
- 将配套的GameSir GM190 E-sports游戏鼠标插入GameSir VX E-sports单手游戏机械键盘的鼠标专用USB接口。
- 将配套的Agility X2.4Ghz无线接收器插入PS4/PS4 Slim/PS4 Pro的USB接口，此时连接状态指示灯和Agility X2.4Ghz无线接收器状态灯点亮绿光。
- 将已与主机配对成功的官方手柄关机。
- 将手柄通过USB数据线插到Agility X2.4Ghz无线接收器的底部USB接口。此时GameSir VX E-sports单手游戏机械键盘的连接模式指示灯点亮蓝色灯光。
- 此时按下GameSir VX E-sports单手游戏机械键盘的ESC/HOME键，完成连接，能正常在PS4/PS4 Slim/PS4 Pro上使用。

连接PS3

- 拨动开关将GameSir VX E-sports单手游戏机械键盘调整至开机状态。此时连接状态指示灯闪烁绿光，GameSir VX E-sports单手游戏机械键盘进入等待连接状态。
- 将配套的GameSir GM190 E-sports游戏鼠标插入GameSir VX E-sports单手游戏机械键盘的鼠标专用USB接口。
- 将配套的Agility X2.4Ghz无线接收器插入PS3的USB接口，此时连接状态指示灯和Agility X2.4Ghz无线接收器状态灯点亮绿光。
- 同时按下GameSir VX E-sports单手游戏机械键盘的FN和数字4按键，进入PS3连接模式。此时连接模式指示灯点亮浅蓝色灯光。
- 完成连接，能正常在PS3上使用。

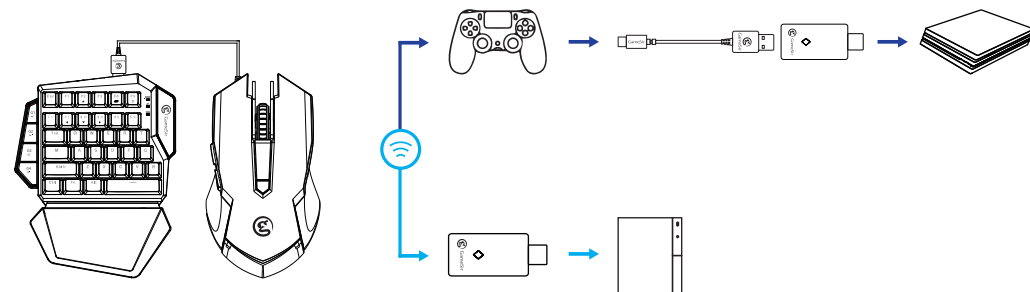

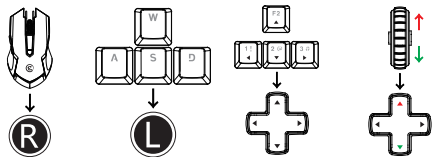
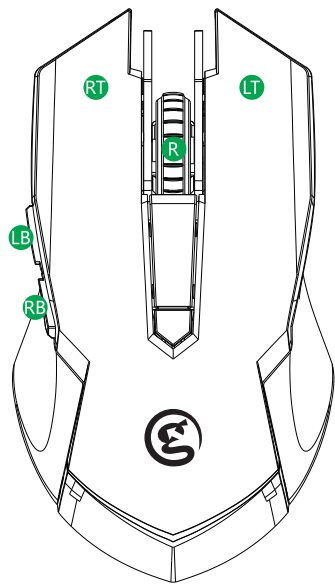
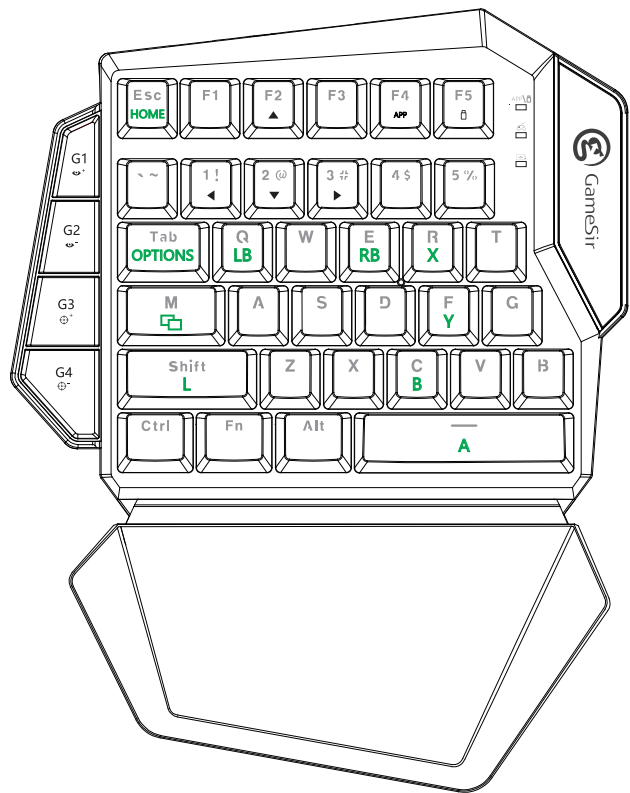

连接Xbox One/Xbox One S/Xbox One X

- 拨动开关将GameSir VX E-sports单手游戏机械键盘调整至开机状态。此时连接状态指示灯闪烁绿光，GameSir VX E-sports单手游戏机械键盘进入等待连接状态。
- 将配套的GameSir GM190 E-sports游戏鼠标插入GameSir VX E-sports单手游戏机械键盘的鼠标专用USB连接口。
- 将配套的Agility X2.4Ghz无线接收器插入Xbox One/Xbox One S/Xbox One X的USB连接口，此时连接状态指示灯和Agility X2.4Ghz无线接收器状态灯点亮绿光。
- 将已与主机成功配对的官方手柄通过USB数据线插到Agility X2.4Ghz无线接收器的底部USB接口。此时GameSir VX E-sports单手游戏机械键盘的连接模式指示灯点亮绿色灯光。
- 完成连接，能正常在Xbox One/Xbox One S/Xbox One X上使用。

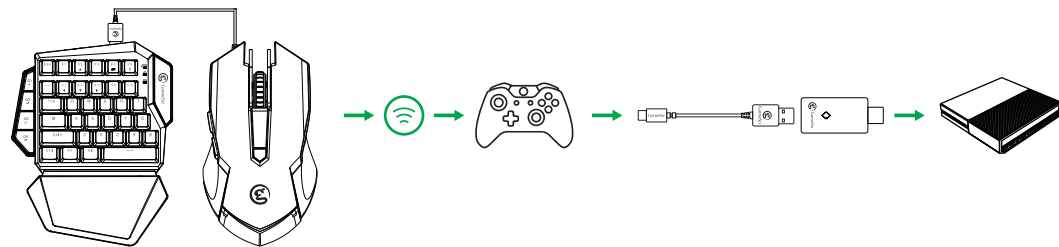

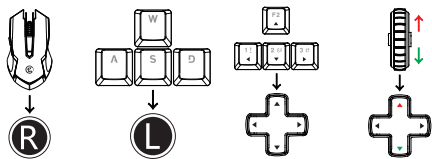
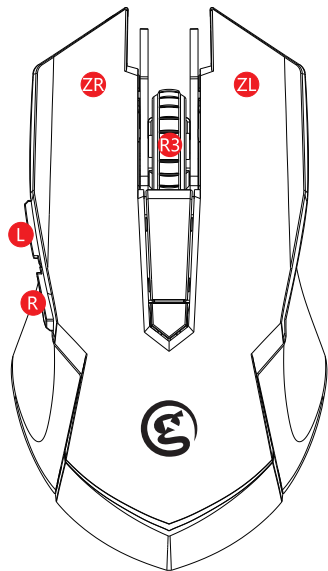
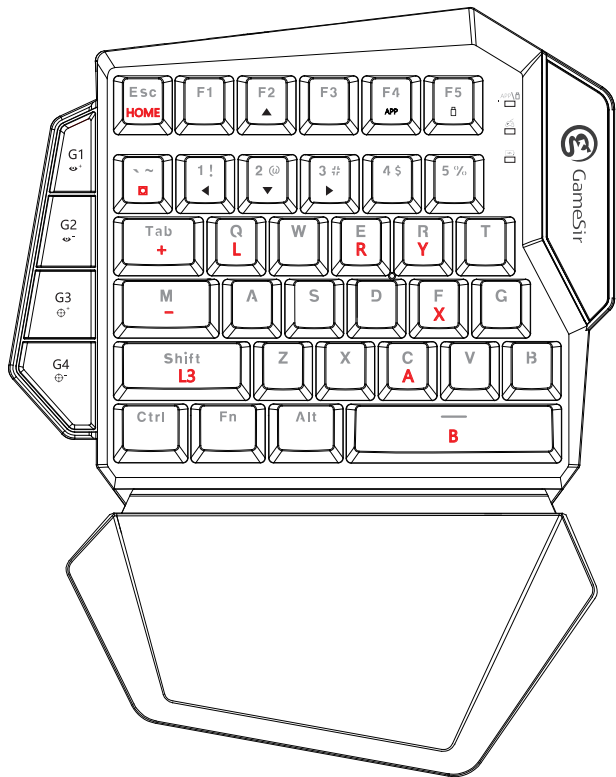

连接Nintendo Switch

- 拨动开关将GameSir VX E-sports单手游戏机械键盘调整至开机状态。此时连接状态指示灯闪烁绿光，GameSir VX E-sports单手游戏机械键盘进入等待连接状态。
- 将配套的GameSir GM190 E-sports游戏鼠标插入GameSir VX E-sports单手游戏机械键盘的鼠标专用USB接口。
- 前往设定 (System Settings)>Controllers and Sensors>Pro Controller Wired Communication并将其调整至开启状态。
- 将配套的Agility X2.4Ghz无线接收器插入Nintendo Switch底座的USB接口，此时连接状态指示灯和Agility X2.4Ghz无线接收器状态灯点亮绿光。
- 同时按下GameSir VX E-sports单手游戏机械键盘的FN和数字5按键，进入Nintendo Switch连接模式。此时连接模式指示灯点亮红色灯光。
- 完成连接，能正常在Nintendo Switch上使用。

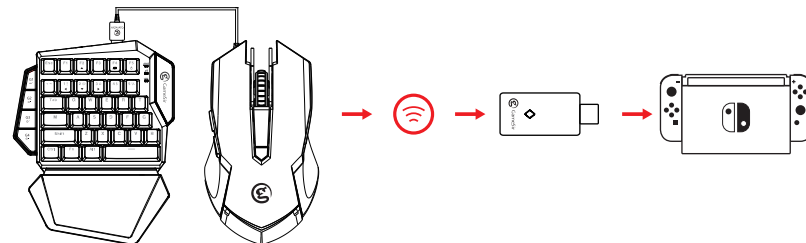

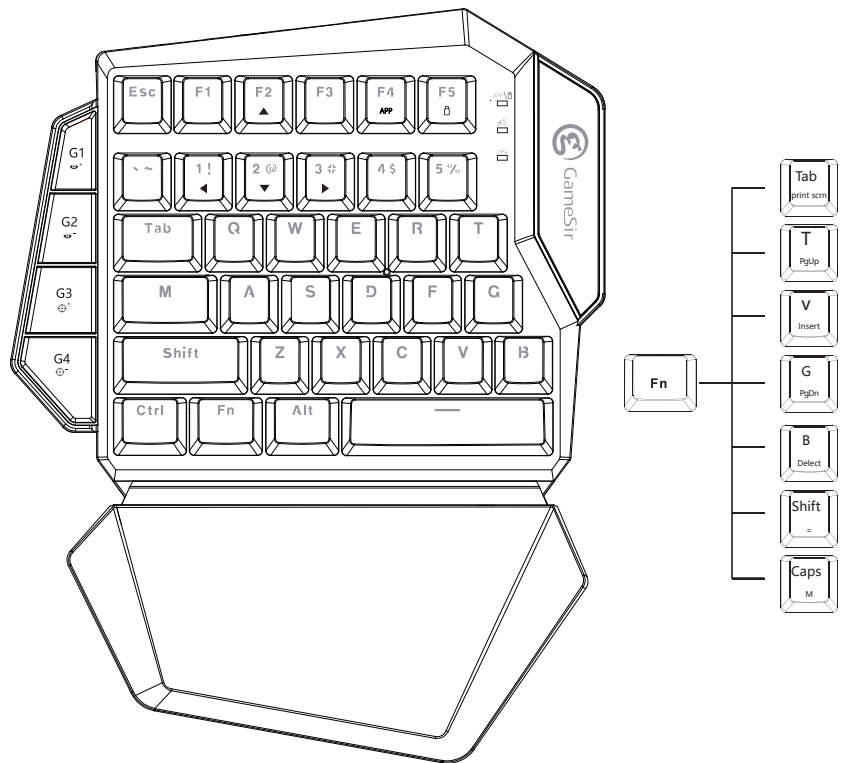

MixShift 功能



FN+F2, 1, 2, 3任意一键, 激活方向键模式, 灯亮起, F2、1、2、3功能变为方向键【上】【下】【左】【右】。
再次按下FN+F2、1、2、3任意一键, 关闭方向键模式, F2、1、2、3功能恢复。

Agility X2.4Ghz无线接收器连接Windows PC

- 拨动开关将GameSir VX E-sports单手游戏机械键盘调整至开机状态。此时连接状态指示灯闪烁绿光, GameSir VX E-sports单手游戏机械键盘进入等待连接状态。
- 将配套的GameSir GM190 E-sports游戏鼠标插入Windows PC的USB连接口。
- 将配套的Agility X2.4Ghz无线接收器插入Windows PC的USB连接口, 此时连接状态指示灯和Agility X2.4Ghz无线接收器状态灯点亮绿光。
- 电脑自动安装相对应驱动, 驱动安装成功后, GameSir-VX E-sports AimSwitch游戏输入适配套装可以正常使用。

有线连接Windows PC

- 将GameSir VX E-sports单手游戏机械键盘通过数据线连接到电脑端的USB插口。
- 电脑自动安装相对应驱动。
- 驱动安装成功, GameSir VX E-sports单手游戏机械键盘能正常使用。

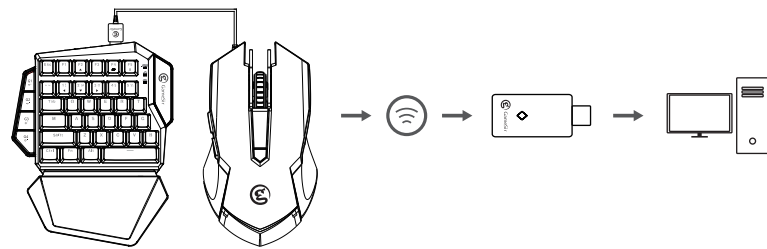

腰射视角灵敏度调节&瞄准视角灵敏度调节（仅限主机）

G1,G2键为腰射视角灵敏度调节键，G1键为增大腰射视角灵敏度，G2为降低腰射视角灵敏度。腰射视角灵敏度调节共有10档，默认为第8档。

G3,G4键为瞄准视角灵敏度调节键，G3键为增大瞄准视角灵敏度，G4为降低瞄准视角灵敏度。瞄准视角灵敏度调节共有10档，默认为第5档。

GameSir GM190 E-sports游戏鼠标DPI调节

GameSir GM190 E-sports游戏鼠标默认DPI值为800。按下GameSir GM190 E-sports游戏鼠标的背部的DPI循环键可切换（400/800/1600/3200/12000）五档DPI调节。切换时GameSir GM190 E-sports游戏鼠标背光将闪烁提示。

● 绿色：400DPI ● 蓝色：800DPI ● 黄色：1600DPI ● 红色：3200DPI ○ 白色：12000DPI

GameSir GM190 E-sports游戏鼠标回报率调节

GameSir GM190 E-sports游戏鼠标回报率默认为1000Hz。按下GameSir GM190 E-sports游戏鼠标右键+DPI循环键可切换（125hz/250hz/500hz/1000hz）四档回报率调节。切换时背光闪烁提示。

- 125hz(白光闪烁1次)
- 500hz(白光闪烁2次)
- 500hz(白光闪烁3次)
- 1000hz(白光闪烁4次)

自动休眠

当GameSir VX E-sports单手游戏机械键盘处于正常连接状态时，无操作情况下将于600秒内自动休眠。

当GameSir VX E-sports单手游戏机械键盘处于未连接状态时，无操作情况下将于120秒内自动休眠。

自动关机后请重新拨动开关/按G1键进行唤醒及设备连接。

电量说明

当GameSir VX E-sports单手游戏机械键盘处于正常连接状态时，电量指示灯点亮蓝色灯光。

当GameSir VX E-sports单手游戏机械键盘处于充电状态时，电量指示灯闪烁绿色灯光。

当GameSir VX E-sports单手游戏机械键盘处于电量15%以下的低电量状态时，电量指示灯点亮红色灯光。

当GameSir VX E-sports单手游戏机械键盘处于电量5%以下的低电量状态时，将自动关机进入电量保护状态。

GameSir VX E-sports单手游戏机械键盘充电时长为2~3小时。

注：建议输入电压5V/输出1A。

连接GameSir-VX G-Crux APP

通过GameSir-VX G-Crux APP可自定义您的GameSir VX E-sports单手游戏机械键盘键位，灵敏度调节等一系列丰富的自定义功能。

- 拨动开关将GameSir VX E-sports单手游戏机械键盘调整至开机状态。此时连接状态指示灯闪烁绿光，GameSir VX E-sports单手游戏机械键盘进入等待连接状态。
- 同时按下GameSir VX E-sports单手游戏机械键盘的FN和F4按键，进入手机连接模式。此时连接状态指示灯闪烁蓝色灯光。
- 开启手机的蓝牙连接功能，并在蓝牙设备中搜索GameSir VX E-sports单手游戏机械键盘，配对并进行连接。此时连接状态指示灯点亮蓝色灯光，连接成功。
- 打开GameSir-VX G-Crux APP，进行极具个性化的设置。



APP下载请扫描二维码

NOTICE Please read this Precautions carefully.

- CONTAINS SMALL PARTS. Keep out of reach of children under the age of 3. Seek immediate medical attention if swallowed or inhaled.
- DO NOT use the product near fire.
- DO NOT expose to direct sunlight or high temperatures.
- DO NOT leave the product in a humid or dusty environment.
- DO NOT impact the product or cause it to fall due to strong impact.
- DO NOT touch USB port directly or it might cause malfunctions.
- DO NOT strongly bend or pull cable parts.
- Use a soft, dry cloth while cleaning.
- DO NOT use chemicals such as gasoline or thinner.
- DO NOT disassemble, repair or modify.
- DO NOT use for purposes other than its original purpose. We are NOT responsible for accidents or damage when used for non-original purposes.
- DO NOT look directly at the optical light. It might damage your eyes.
- If you have any quality concerns or suggestions, please contact GameSir or your local distributor.

PlayStation4™ and PS4™ are registered trademarks of Sony Computer Entertainment Inc. Windows™ and Xbox One™ are registered trademarks of Microsoft Inc. Switch™ is registered trademark of Nintendo Inc. All rights reserved. All other trademarks are property of their respective owners. Photos and illustrations not binding. Contents, designs and specifications are subject to change without notice and may vary from one country to another. This product is not distributed under official license form or approved, sponsored or endorsed by Sony Computer Entertainment Inc., Microsoft Inc., or Nintendo Inc. This product is not manufactured for Sony Computer Entertainment Inc., Microsoft Inc., or Nintendo Inc.

ご注意:保護者の方へ必ずお読みください。

- 小さな部品がありますので3歳未満のお子様には絶対に与えないでください。
 - 乳幼児の手の届くところに置かないでください。万一飲み込んだ場合は、すぐに医師に相談してください。
 - 火気のある場所では絶対に使用しないでください。
 - 長時間直射日光当てたり、高温となる場所に置かないでください。
 - 本品を湿気やホコリの多いところに置かないでください。
 - 本品に物を当てたり、落下させるような強い衝撃を与えないでください。
 - 故障の原因になりますので、USB端子を直接手で触らないでください。
 - ケーブル部を強く曲げたり引っ張ったりしないでください。
 - お手入れの際には、乾いた柔らかい布を使用してください。
 - ベンジン、シンナーなどの薬品は使用しないでください。
 - 分解や修理、改造は絶対にしないでください。
 - 本来の目的以外には使用しないでください。本来の目的以外に使用した場合の事故や損害に対し、弊社は一切その責任を負いません。
 - 光学式ライトの光を直接見ないでください。強い光より、目を痛める可能性があります。
- * Windows™およびXbox One™は、Microsoft Corporationの登録商標です。PlayStation4™およびPS4™は、Sony Computer Entertainment Inc.の登録商標です。Nintendo Switchは、Nintendoの登録商標です。商標はそれぞれの所有者の財産であり、写真やイラストは拘束力がありません。この製品は、Microsoft Corporation、Sony Computer Entertainment Inc.或いはNintendo Inc.に権限を与えられない。
- * 品質上の問題または提案がある場合に販売元またはアフターサービス担当者に連絡してください。

注意事项

1. 若商品有质量问题，请首先联系我们的客服进行登记。
联系方式:
QQ: 800082537
电话: 400-8828035 (时间: 9: 00-18: 00)
官网: www.xiaoji.com
出品: 广州小鸡快跑网络科技有限公司
地址: 广州市天河区建业路华翠街68号301A-1
2. 如需退、换商品，请确保商品完好无损（包括商品外包装、附赠品、说明书、售后卡、标签等），不影响二次销售。
3. 如要保修商品，请务必完整填写用户姓名、联系电话、联系地址，正确填选售后要求与详细说明售后原因，将售后卡随货寄回（如不完整填写保修卡信息，恕无法提供任何售后服务。）

Windows™ 和 Xbox One™ 是微软公司注册商标或商标。PlayStation4™ 和 PS4™是 Sony Computer Entertainment Inc. 的注册商标。Nintendo Switch是 Nintendo公司的注册商标。所有商标的所有权属于它们各自的所有者，照片和插图不具备约束力。本产品未通过微软公司或 Sony Computer Entertainment Inc 或 Nintendo Inc.授权。

保修卡

(售后政策: 非人为损坏, 3个月包换、1年保修)

用户姓名

联系电话

联系地址

售后要求

退 换 保修

售后原因

订单编号

(注: 非小鸡官网途径购买的产品, 售后问题请直接与购买商家联系)

