



GameSir • Gaming is Winning.™

© 2018 GameSir Inc. All rights reserved.  
Product may vary slightly from those pictures.

# GameSir C2

Universal Arcade Fightstick

User Manual ►

## PACKAGE CONTENTS

GameSir C2 Universal Arcade Fightstick  
Hex Screw Driver  
USB Cable  
User Manual

## SYSTEM REQUIREMENTS

PS4/PS4 Slim/PS4 Pro  
Xbox One/Xbox One S/Xbox One X  
Nintendo Switch  
Windows 7 or above  
Android 4.0 or above

## REGISTRATION

Register your GameSir ID online at <https://gamesir.hk/> to get real-time information on your product's warranty status and a series of exclusive benefits from GameSir.

## YOUR BENEFITS

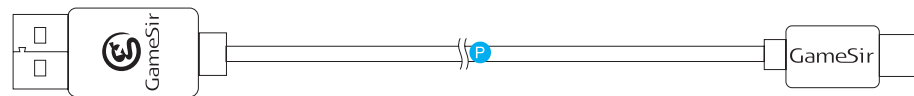
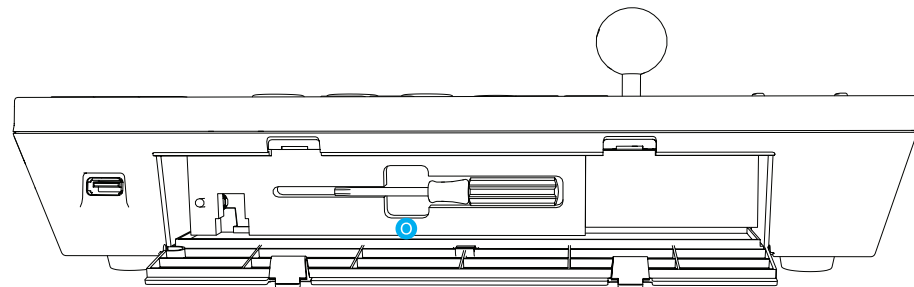
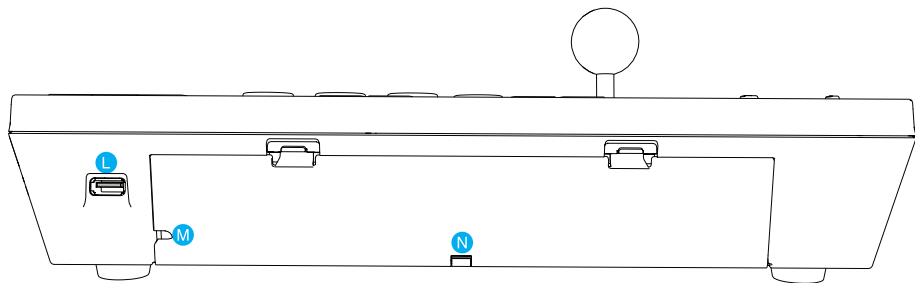
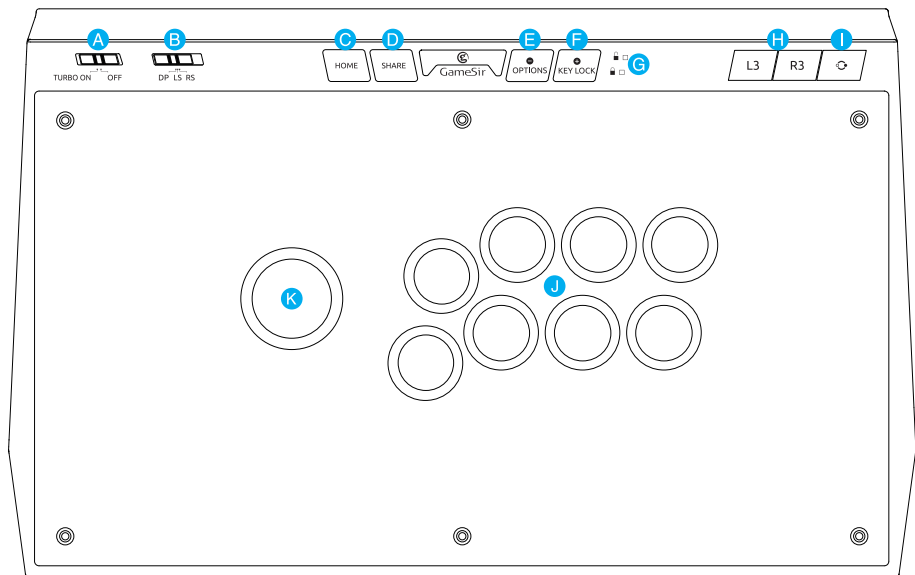

- \* 12-month replacement of the same model from the date you received it.
- \* Free online technical support at <https://gamesir.hk/>

## DEVICE LAYOUT







- |                               |   |
|-------------------------------|---|
| <b>A</b> Turbo Switch         | <b>I</b> Switch Button (Long Press) / Touchpad Button (Short Press) |
| <b>B</b> Control Stick Switch | <b>J</b> Action Buttons   |
| <b>C</b> Home Button          | <b>K</b> Joystick   |
| <b>D</b> Share Button         | <b>L</b> USB Port   |
| <b>E</b> Options Button       | <b>M</b> Cable Outlet   |
| <b>F</b> Key Lock Button      | <b>N</b> Storage Space  |
| <b>G</b> Key Lock Light       | <b>O</b> Hex Screw Driver   |
| <b>H</b> L3/R3 Button         | <b>P</b> USB Cable  |

## USING YOUR DEVICE

 <p>TURBO ON → OFF</p>	<p><b>TURBO SWITCH</b></p> <p>Pressing one of the 8 action buttons and setting Turbo switch to ON simultaneously will enable the Turbo function of this button.</p>
 <p>DP LS RS</p>	<p><b>CONTROL STICK SWITCH</b></p> <p>Use the Control Stick Switch to shift the joystick's controller function to either left analog stick(LS),D-pad(DP),or right analog stick(RS).</p>
 <p>KEY LOCK</p>	<p><b>LOCK/UNLOCK BUTTON</b></p> <p>Setting this button to lock (🔒) will disable the HOME,SHARE,OPTIONS, L3 and R3 buttons.</p>

## CONNECTION



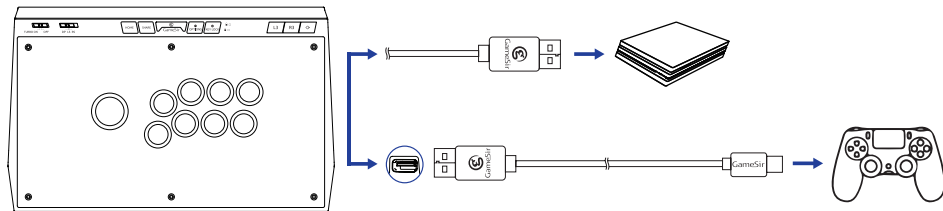

### Connect to PS4/PS4 Slim/PS4 Pro

- Take out the built-in USB cable from the storage space at the back of the GameSir C2 arcade fightstick.
  - Plug the USB end into the USB port of the PS4 console.
  - Press and hold the switch button  for 2 secs, the two key lock lights  will flash alternately, indicating that it has changed to console mode and can be connected to PS4 controller.
  - Plug the micro USB end of the 1m USB cable into the micro USB port of the PS4 controller, then plug the other USB end into the USB port at the back of the GameSir C2 arcade fightstick. The two key lock lights  will both stay on for 3 secs, indicating that the PS4 controller has been connected successfully. Then the two key lock lights will return to normal to indicate the key lock status. Please press the "HOME" button to start to play the game.
  - If the PS4 controller can not be connected successfully, the two key lock lights  will both flash 3 times then return to normal to indicate the key lock status. Please remove all the USB cables and repeat the steps b, c, d.
- \* Please turn off the PS4 controller before the connection.  
\* Please keep the PS4 controller connected to the GameSir C2 arcade fightstick while playing.  
\* Short press of the Touchpad button will trigger the same function as pressing the PS4 controller touchpad.



Video tutorial

## Connect to Xbox One/Xbox One S/Xbox One X

- Take out the built-in USB cable from the storage space at the back of the GameSir C2 arcade fightstick.
  - Plug the USB end into the USB port of the Xbox One console.
  - Press and hold the switch button  for 2 secs, the two key lock lights  will flash alternately, indicating that it has changed to console mode and can be connected to Xbox One controller.
  - Plug the micro USB end of the 1m USB cable into the micro USB port of the Xbox One controller, then plug the other USB end into the USB port at the back of the GameSir C2 arcade fightstick. The two key lock lights  will both stay on for 3 secs, indicating that the Xbox One controller has been connected successfully. Then the two key lock lights will return to normal to indicate the key lock status. Please start to play the game.
  - If the Xbox One controller can not be connected successfully, the two key lock lights  will both flash 3 times then return to normal to indicate the key lock status. Please remove all the USB cables and repeat the steps b, c, d.
- \* Please keep the Xbox One controller connected to the GameSir C2 arcade fightstick while playing.

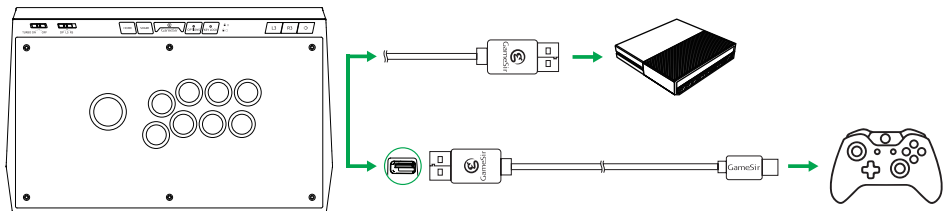

Video tutorial



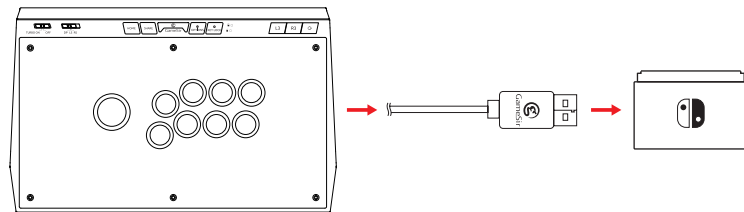

## Connect to Nintendo Switch

Please press and hold A + X buttons on the GameSir C2 arcade fightstick and plug the USB cable into the USB port of switch dock simultaneously.



Video tutorial

## Connect to Windows PC / Android

- Take out the built-in USB cable from the storage space at the back of the GameSir C2 arcade fightstick.
- Plug the USB end into the USB port of the Windows PC or Android device.
- The default mode is Xinput mode, please start to play the game.
- If you want to switch to Dinput mode, please press and hold the switch button  for 2 secs, then the two key lock lights  will flash alternately, indicating that it has changed to Dinput mode. The two key lock lights  will flash 3 times after 30 secs, then return to normal to indicate the key lock status. You can also press and hold the switch button  for 2 secs to switch back to Xinput mode.

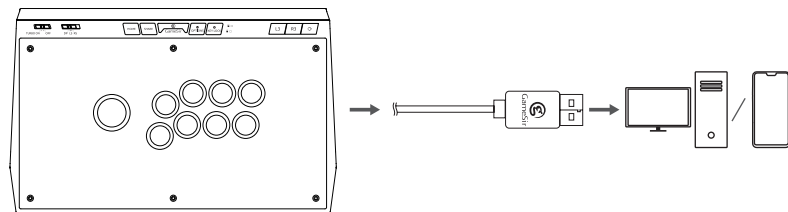

Video tutorial

## BUTTON REPLACEMENT

- Take out the hex screw driver from the storage space at the back of the GameSir C2 arcade fightstick.
- Unscrew the 7 screws at the bottom of GameSir C2 arcade fightstick and remove the base plate.

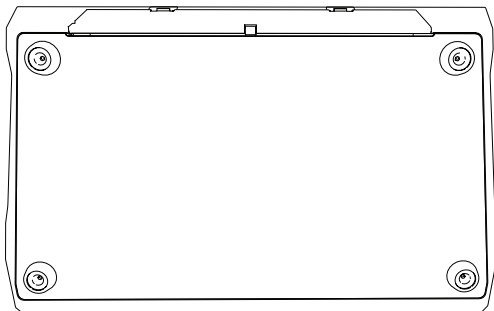

- Disconnect the cable from the button you would like to replace. Press the plastic tabs on each side of the button to remove the button from the top panel.

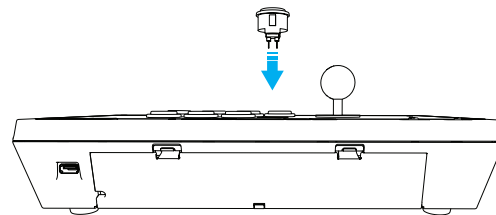
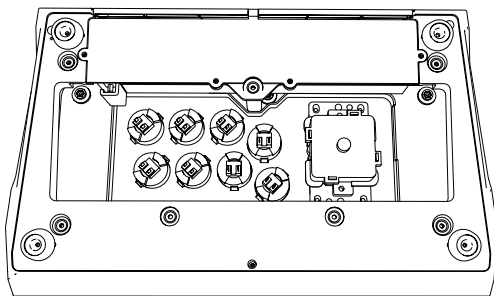

- Install the new button from the top panel and rotate the button until you hear a click sound. The button is now locked in the top panel.
- Reconnect the correct color cable to the button according to the following cable assignment label.



LB

Yellow



RB

Green



Y

Red



X

Brown



LT

Orange



RT

Blue



B

Black



A

Purple

## PANEL WALLPAPER REPLACEMENT

- Take out the hex screw driver from the storage space at the back of the GameSir C2 arcade fightstick.
- Unscrew the 7 screws at the bottom of GameSir C2 arcade fightstick and remove the base plate.

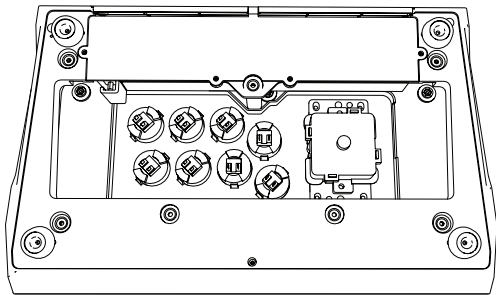

- Disconnect all cables from the buttons and press the plastic tabs on each side of the buttons to remove all buttons from the top panel.
- Use a flat screw driver to secure the center shaft at the bottom of the joystick. Then rotate off the small ball at the top of the joystick.

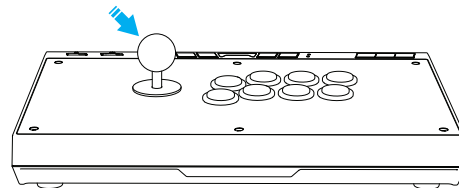
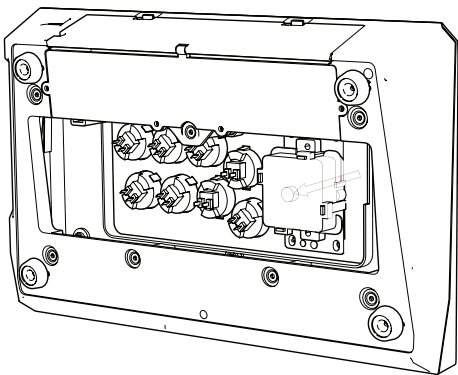

- Unscrew the 6 screws on the top panel and remove the top panel.

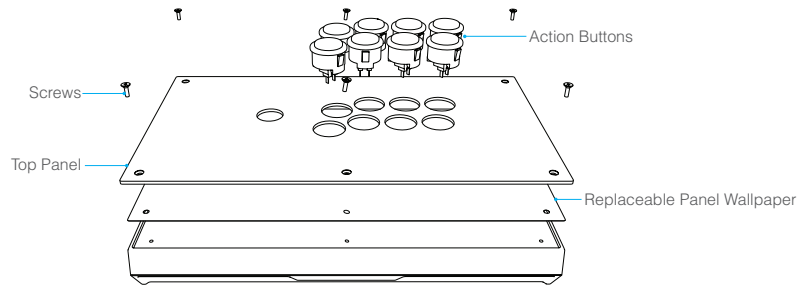

- Replace the panel wallpaper.
- Install the top panel, action buttons and top screws.
- Reconnect the correct color cable to the button according to the following cable assignment label.

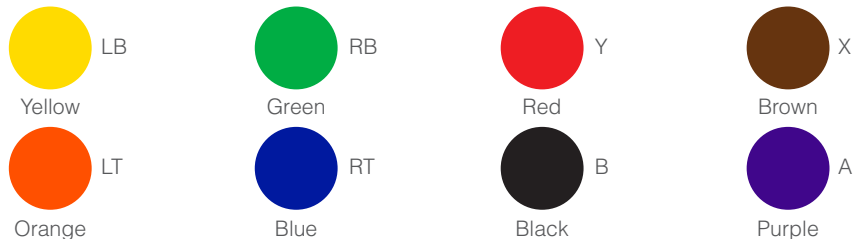

- Install the base plate and screws.

## 日本語

### パッケージ内容

GameSir C2 ユニバーサルアーケードファイトスティック  
USBケーブル  
六角ドライバー(専用)  
取扱説明書

### システム要件

PS4/PS4 Slim/PS4 Pro  
Xbox One/Xbox One S/Xbox One X  
Nintendo Switch  
PC Windows 7(以降)  
Android4.0(以降)

### ユーザー登録

<https://gamesir.hk/>にてGameSir IDを作成して、ご購入の製品を登録すると、当製品の品質保証の状態に関するリアルタイム情報と、GameSir会員専用のメリットを得ることができます。

### 登録による特典

12か月のメーカー限定保証

<https://gamesir.hk/>でのマニュアルの閲覧と無料オンラインテクニカルサポート(英語/日本語対応)

## 各部の名称

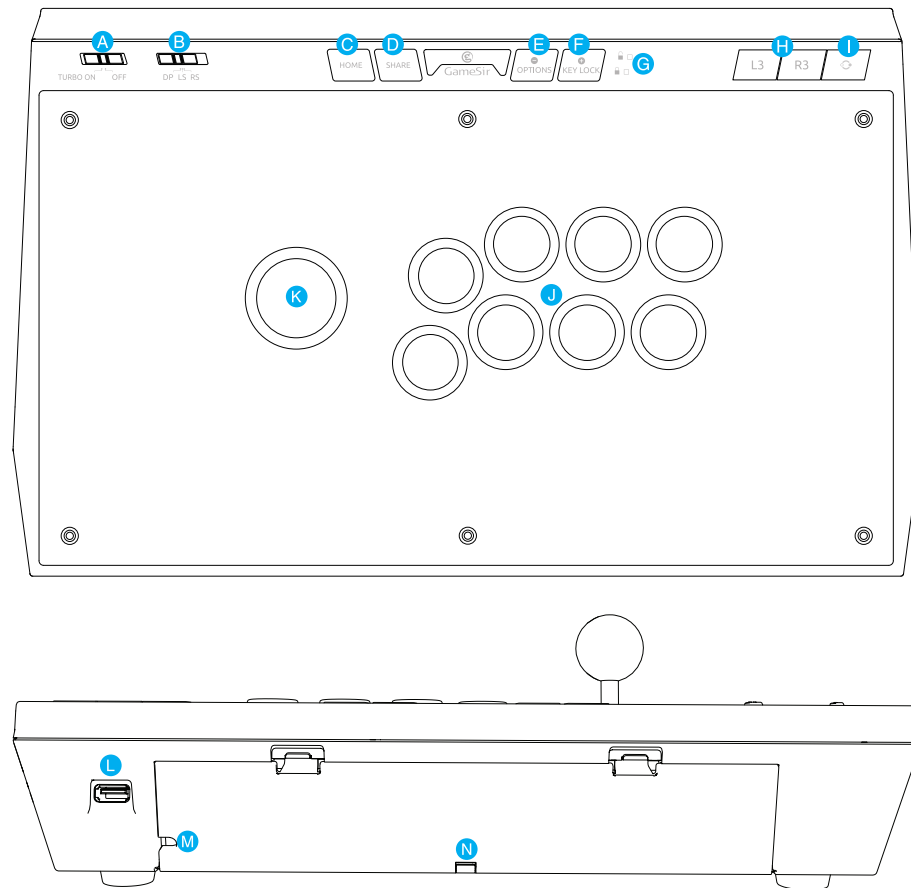



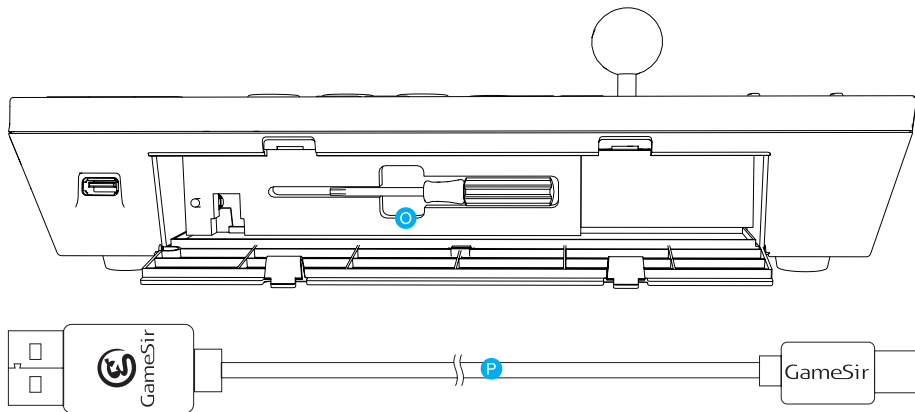







- A TURBOスイッチ
- B コントロールスティックスイッチ
- C HOMEボタン
- D SHARE ボタン
- E OPTIONS ボタン
- F ロック/ロック解除ボタン
- G ロックインジケータライト
- H L3 / R3 ボタン
- I PS4タッチパッドボタン (短押し) / モード切り替えボタン (長押し)
- J 三和電子製押しボタン
- K 三和電子製ジョイスティック
- L コントローラーと接続専用USB端子
- M ケーブルアウト
- N 収納ボックス
- O 六角ドライバー
- P USBケーブル

## デバイスのご利用

	<p><b>TURBOスイッチ</b> TURBOさせたいボタンを押しながらTURBOスイッチをオンになるとTURBOになります。</p>
	<p><b>コントロールスティックスイッチ</b> コントロールスティックスイッチで、ジョイスティックのコントローラー機能を左スティック(LS)、方向パッド(DP)、または右スティック(RS)のいずれかにシフトします。</p>
	<p><b>ロック/ロック解除ボタン</b> このボタンを、ロック (🔒) に設定すると、HOMEボタン、SHAREボタン、OPTIONSボタン、L3ボタンとR3ボタンが無効になります。</p>

## 機能説明

### PS4/PS4 Slim/PS4 Proへの接続

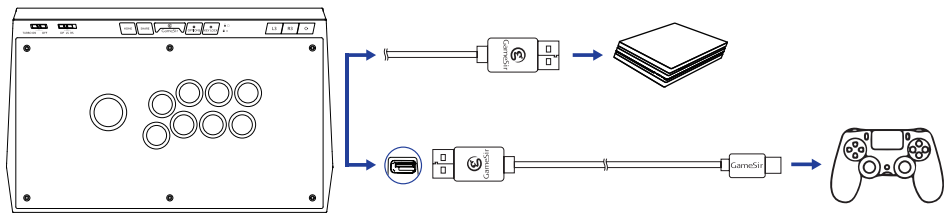

- USBケーブルを収納ボックスから取り出します。
- PS4のUSB端子にケーブルを差し込んでください。
- モード切替ボタンを2秒押し続けると、ロックインジケータライトが交互に点滅して、GameSir C2をPS4接続準備状態になります。
- もう一つのUSBケーブルは接続専用USB端子に差し込んで、PS4 Dual shockコントローラーと接続してください。(PS4 Dual shockコントローラーは接続する前にオフ状態を確認してください。)
- ロックインジケータライトは同時に3秒点灯なると、PS4 Dual shockコントローラーのHOMEボタンを押して、接続成功です。

\*接続失敗する場合は、ロックインジケータライトは3回点滅して、キーロック状態に戻ります。ステップb~eをもう一度繰り返して、やってみてください。  
使用中にPS4 Dual shockコントローラーがGameSir C2と接続した状態を保持してください。



ビデオ チュートリアル

### Xbox One/Xbox One S/Xbox One Xへの接続

- USBケーブルを収納ボックスから取り出します。
- Xbox OneのUSB端子にケーブルを差し込んでください。
- モード切替ボタンを2秒押し続けると、ロックインジケータライトが交互に点滅して、GameSir C2をXbox One接続準備状態になります。
- もう一つのUSBケーブルは接続専用USB端子に差し込んで、Xbox Oneコントローラーと接続してください。
- ロックインジケータライトは同時に3秒点灯なると、接続成功です。

\*接続失敗する場合は、ロックインジケータライトは3回点滅して、キーロック状態に戻ります。ステップb~eをもう一度繰り返して、やってみてください。  
使用中にXbox OneコントローラーがGameSir C2と接続した状態を保持してください。

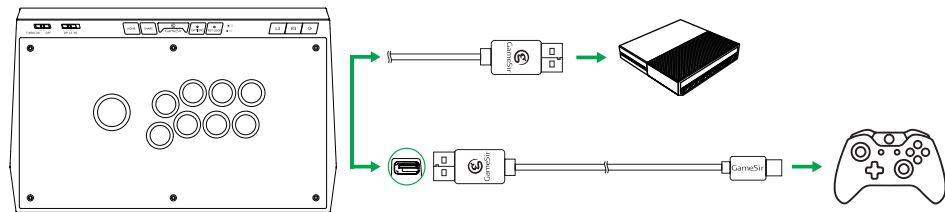

ビデオ チュートリアル

## Nintendo Switchへの接続

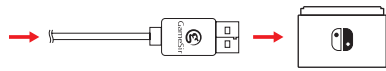
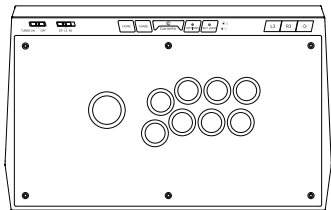

- USBケーブルを収納ボックスから取り出します。
- GameSir C2のAとXボタンを同時に押してください。
- AとXボタンを押しながらUSBケーブルをNintendo SwitchドックのUSB端子に差し込みます。
- GameSir C2はNintendo Switchをコントロールできます。



ビデオ チュートリアル

## Windows PC/Androidへの接続

- USBケーブルを収納ボックスから取り出します。
- Windows PC/AndroidデバイスのUSB端子にケーブルを差し込んでください。
- GameSir C2は自動的にWindows PC/Androidデバイスと接続します。(Xinputモード)
- 接続成功です。

\* Dinputモードを切り替える場合では、モード切り替えボタンを2秒押し続けると、ロックインジケータライトが交互に点滅して、Dinputモードになります(ロックインジケータライトは30秒後急速に3回点滅してから消灯し、キーロック状態に戻ります)。Xinputモードに戻る場合では、もう一度モード切り替えボタンを2秒押ししてください。

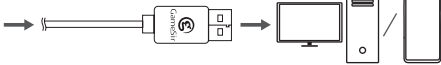
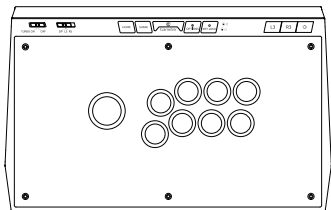

ビデオ チュートリアル

## 押しボタンの置き換え

- 収納ボックスからス六角ドライバーを取り出します。
- 六角ドライバーが底のネジ(7本)を外し、ボトムプレートを取り外します。

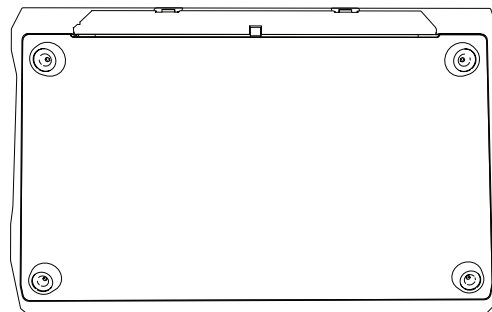

- ボタンを置き換えに必要なケーブルを引き出して、両側のクリップを押止めてGameSir C2からボタンを取り外します。

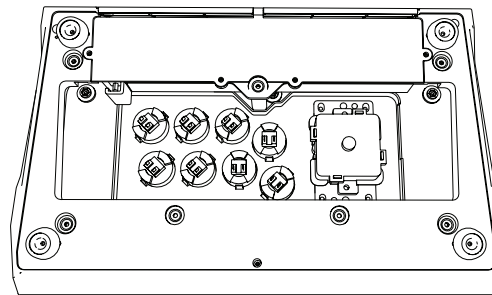

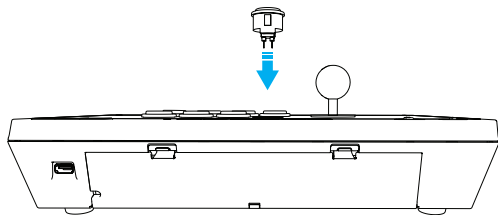

- d. 新しいボタンを上から取り付け、「カタ」という音が聞こえるまでボタンを調整して、ボタンを天板にロックされることを確認します。
- e. 下記のケーブルカラーマップに従って、対応ケーブルをボタンに接続します。
- f. ボトムプレートを取り付け、ネジをロックします。



LB

イエロー Yellow



RB

グリーン Green



Y

レッド Red



X

ブラウン Brown



LT

オレンジ Orange



RT

ブルー Blue



B

ブラック Black



A

パープル Purple

## アートワークの置き換え

- a. 収納ボックスからス六角ドライバーを取り出します。
- b. 六角ドライバーが底のネジ(7本)を外し、ボトムプレートを取り外します。

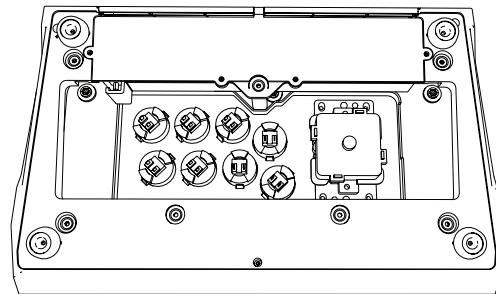

- c. すべてのケーブルを引き出して、両側のクリップを押し止めてGameSirC2からのボタンを取り外します。
- d. マイナスドライバーでジョイスティックの中軸をしっかりと固定して、ジョイスティックのトップからボールを回転して取り外します。

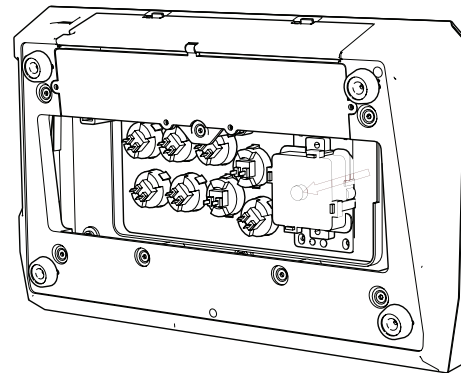

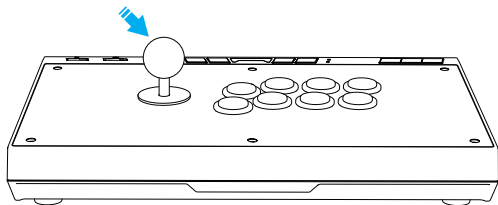

e. 六角ドライバーが上のネジ(6本)を外し、天板を取り外します。

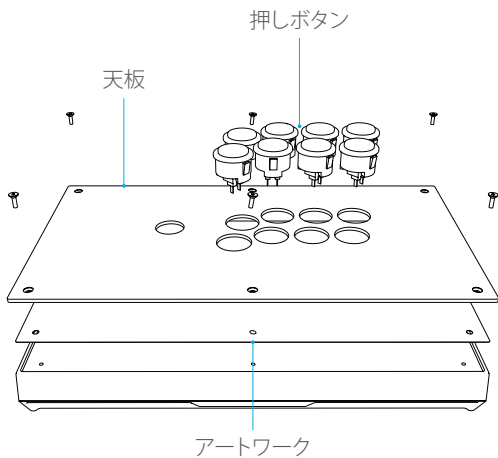

f. アートワークを置き換えます。

g. ボタンを上から取り付け、「カタ」という音が聞こえるまでボタンを調整して、ボタンを天板にロックされることを確認します。

h. 下記ののケーブルカラーマップを従って、対応ケーブルをボタンに接続します。

i. ネジをロックします。

## ⚠ NOTICE Please read this Precautions carefully.

- CONTAINS SMALL PARTS. Keep out of reach of children under the age of 3. Seek immediate medical attention if swallowed or inhaled.
- DO NOT use the product near fire.
- DO NOT expose to direct sunlight or high temperatures.
- DO NOT leave the product in a humid or dusty environment.
- DO NOT impact the product or cause it to fall due to strong impact.
- DO NOT touch USB port directly or it might cause malfunctions.
- DO NOT strongly bend or pull cable parts.
- Use a soft, dry cloth while cleaning.
- DO NOT use chemicals such as gasoline or thinner.
- DO NOT disassemble, repair or modify.
- DO NOT use for purposes other than its original purpose. We are NOT responsible for accidents or damage when used for non-original purposes.
- DO NOT look directly at the optical light. It might damage your eyes.
- If you have any quality concerns or suggestions, please contact GameSir or your local distributor.

\*PlayStation4 and PS4™ are registered trademark or trademarks of Sony Computer Entertainment Inc. Windows™ and Xbox One™ are registered trademarks of Microsoft Inc. Nintendo Switch™ is a registered trademark of Nintendo Inc. Android™ is a registered trademark of Google Inc. SANWA™ is a registered trademark of Sanwa Denshi Co., Ltd. All rights reserved; all other trademarks are the property of their respective owners. Photos and illustrations are not binding. Contents, designs and specifications are subject to change without notice and may vary from one country to another. This product is not distributed under an approved official license and is not sponsored or endorsed by Sony Computer Entertainment Inc. This product is not manufactured by Sony Computer Entertainment Inc or Microsoft Inc or Google Inc.

**⚠ ご注意:保護者の方へ必ずお読みください。**

- 小さいな部品がありますので3歳未満のお子様には絶対に与えないでください。
- 乳幼児の手の届くところに置かないでください。万一飲み込んだ場合は、すぐに医師に相談してください。
- 火気のある場所では絶対に使用しないでください。
- 長時間直射日光当てたり、高温となる場所に置かないでください。
- 本品を湿気やホコリの多いところに置かないでください。
- 本品に物を当てたり、落下させるような強い衝撃を与えないでください。
- 故障の原因になりますので、USB端子を直接手で触らないでください。
- ケーブル部を強く曲げたり引っ張ったりしないでください。
- お手入れの際には、乾いた柔らかい布を使用してください。
- ベンジン、シンナーなどの薬品は使用しないでください。
- 分解や修理、改造は絶対にしないでください。
- 本来の目的以外には使用しないでください。本来の目的以外に使用した場合の事故や損害に対し、弊社は一切その責任を負いません。
- 光学式ライトの光を直接見ないでください。強い光より、目を痛める可能性があります。

\* \* PlayStation 4およびPS4™はSony Computer Entertainment Inc.の登録商標または商標です。Windows™およびXbox One™はMicrosoft Inc.の登録商標です。Nintendo Switch™はNintendo Inc.の登録商標です。Android™はGoogle Inc.の登録商標です。SANWA™は Sanwa Denshi Co., Ltd.の登録商標です。その他、記載されている会社名、製品名は、各社の登録商標または商標です。写真やイラストは拘束力がありません。内容、デザイン、仕様は予告なしに変更されることがあり、国によって異なる場合があります。

\*この製品は、Sony Computer Entertainment Inc.、Microsoft Inc.、Nintendo IncまたはGoogle Incによって製造されたものではありません。

