

LED WALL WASHER

ITEM NO.: SP-F310B Series

INSTRUCTION OF LED WALL WASHER/SP-F310B

This production is mainly used for decorating and highlighting in building frame, garden, etc. It can work in independent mode and DMX mode, which can generate various color changing effects, such as flashing, fading, steady, seven color jumping synchronously etc. DMX256 class gray degree dimmer, DMX programable (thousands of effects available if many lights being connected together); **LFL series is single steady color without any change.**

***The manual is based on the LWW series, please skip B&C parts when it is LFL series.

A. Specification

A-1. Structure

Materials of Shell: Aluminum alloy
 Rotary angle: 120°
 Input Voltage: 100V-240V AC
 Operating Voltage: 48V DC
 Protecting Rating: IP65
 Operating Temperature: -20°C~40°C



SP-F310B -36P



SP-F310B -72P

A-2. Model Configuration Table

Model No.	LED Color	LED Quantity	Power Consumption	Beam Angle	Size	Weight	✓
SP-F310B -36P	R, G, B/WW/NW/W	36	95 WATTS	15°/30°/45°	L270xW320xH300mm	10kg±5%	
SP-F310B -72P	R, G, B/WW/NW/W	72	180 WATTS	15°/30°/45°	L400xW320xH300mm	16kg±5%	
SP-F310B-36P(3IN1)	R, G, B	36	95 WATTS	15°/30°/45°	L270xW320xH300mm	10kg±5%	
SP-F310B-72P(3IN1)	R, G, B	72	180 WATTS	15°/30°/45°	L400xW320xH300mm	16kg±5%	

B. Working Mode:

B-1. Independent Mode: Choose the build-in programs via the base touch sensitive buttons.

B-2. DMX Mode: International standard DMX512 signal.

B-3. Master/Slave Mode: Auto online and synchro working.

B-1. Mode indépendant: Choisissez les programmes de construction en passant par les boutons sensibles des tactiles.

B-2. Mode DMX: Signal standard DMX512 international .

B-3. Mode maître / esclave: Auto en ligne et travail synchro.

C. Function & Setup

C-1. Independent mode

After pressing **A** four times (the first three times is the setup on DMX address) or **B** directly, light enter into independent mode; the digital LEDs show **PXY**, press **A** once, active digital LEDs move backward, you can choose function via **X** and parameter via **Y**; Press **B**, the corresponding flash digital LED increases one bit (range: 1~9).

Après avoir appuyé sur **A** quatre reprises (les trois premières fois est la configuration de l'adresse DMX) ou **B** directement, lumière entrer dans le mode indépendant; les voyants numériques montrent **PXY**, appuyez une fois, les LED numériques actifs se déplacent vers l'arrière, vous pouvez choisir la fonction via le **X** et le paramètre par **Y**; augmentations Appuyez sur **B**, le numérique de flash LED correspondante un peu (de 1 à 9).

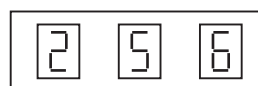
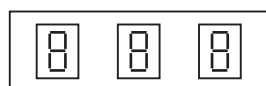

LED WALL WASHER

ITEM NO.: SP-F310B Series

X refers to functions (the value between 1 to b), **Y** refers to value of speed and gray degree for the functions (the value between 1 to 9). When pressing button, please wait for about 10 sec, then you can exit the mode of adjustment function, the digital LED stop flashing and data recorded.

X se réfère à des fonctions (la valeur entre 1 et b), **Y** se rapporte à la valeur de la vitesse et du degré de gris pour les fonctions (l' valeur comprise entre 1 à 9). Quand appuyant sur le bouton, s'il vous plaît attendez environ 10 secondes, puis vous pouvez quitter le mode de réglage fonction, le voyant cesse de clignoter et numérique des données enregistrées.

Function and parameter sheet:

X value	Y value
1-static red	1~9 class gray degree
2-static green	1~9 class gray degree
3-static yellow	1~9 class gray degree
4-static blue	1~9 class gray degree
5-static purple	1~9 class gray degree
6-static cyan	1~9 class gray degree

X value	Y value
7-static white	1~9 class gray degree
8-multicolor changing	1~9 class speed
9-single fading	1~9 class speed
A-multicolor fading	1~9 class speed
B-multicolor flashing	1~9 class speed
C-autorun	1~9 times circle

Valeur de X	Valeur Y
1-rouge statique	1-9 degré classe gris
2-vert statique	1-9 degré classe gris
3-statique jaune	1-9 degré classe gris
4-bleu statique	1-9 degré classe gris
5-statique violet	1-9 degré classe gris
6-cyan statique	1-9 degré classe gris

Valeur de X	Valeur Y
7-leblanc statique	1-9 degré classe gris
8-changement multicolore	1-9 vitesse de classe
9-unique décoloration	1-9 vitesse de classe
A-multicolore décoloration	1-9 vitesse de classe
B-multicolore clignotant	1-9 vitesse de classe
C-autorun	1-9 fois cercle

C-2. DMX Mode

1. DMX Addressing

When the digital LED is not flashing, press **A**, digital LED begin to flash, press **A** once, active digital LEDs moves backward, you can start to edit the second digital LED; Press **B**, the corresponding flash digital LED increase one bit (the values between 1 to 9).

Lorsque le voyant numérique ne clignote pas, appuyez sur A, numérique LED commence à clignoter, appuyez une fois, actifs LED numériques se déplace vers l'arrière, vous pouvez commencer à éditer le second LED numérique; Appuyez sur B, le numérique flash LED correspondant augmenter un bit (les valeurs entre 1 à 9).

2. DMX Channel instruction-3 Channels available as sheet:

CHANNEL 1		CHANNEL 2		CHANNEL 3	
Data	Function	Data	Function	Data	Function
0~255	Brightness of Red	0~255	Brightness of Green	0~255	Brightness of Blue

***Enter or quit DMX mode automatically once detecting valid signal!!!

CANAL 1		CANAL 2		CANAL 3	
Données	Fonction	Données	Fonction	Données	Fonction
0~255	Luminosité de Red	0~255	Luminosité de Green	0~255	Luminosité de Blue

*** Entrée ou quitter le mode DMX automatiquement une fois la détection de signal valide!

C-3. Master/Slave Mode

Choose any one light as the master for attaining auto online function, the operations are as below: firstly, set the address of master as 001, others are set as slave (address can be any one except 001); Change function of the master (001) light, then all lights will work synchronously;

Choisissez une quelconque lumière en tant que maître pour atteindre la fonction automatique de ligne, les opérations sont les suivantes: premièrement, définir la adresse du maître comme 001, d'autres sont définies comme esclave (adresse peut être l'un quelconque sauf 001); la fonction de changement de la maître (001) de lumière, puis toutes les lumières ne fonctionnent de manière synchrone;

LED WALL WASHER

ITEM NO.: SP-F310B Series

D. Photometrics Parameters

D-1. Cadela Distribution

SP-F310B-72P Beam Angle: 10°

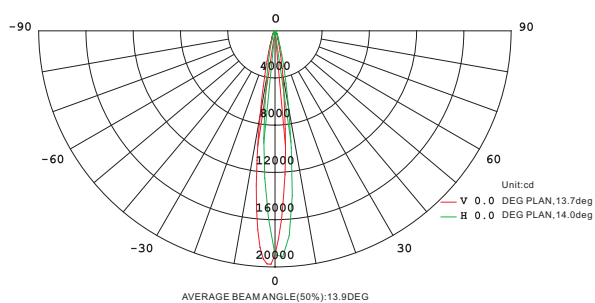

RGB

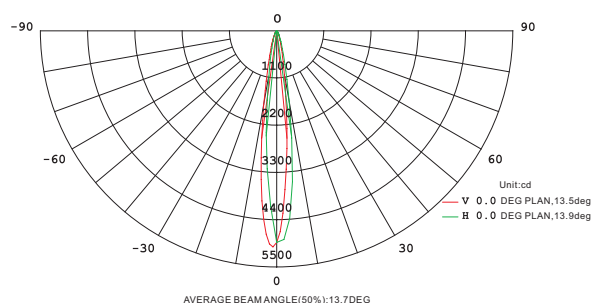

Red

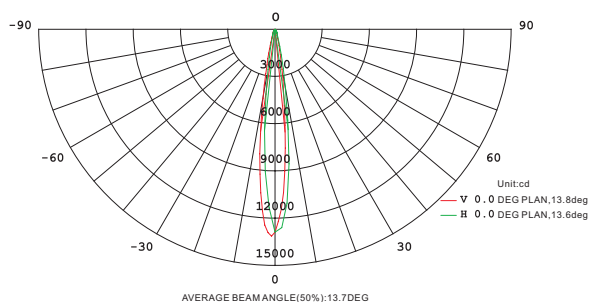

Green

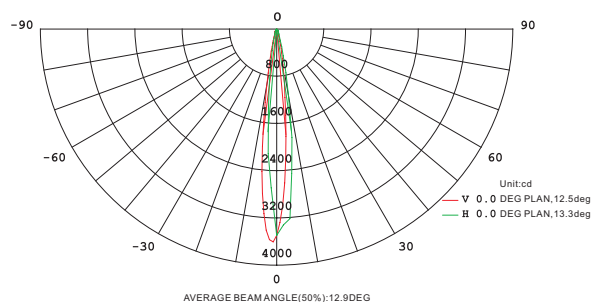

Blue

D-2. Illuminance At A Distance

SP-F310B-72P Beam Angle: 10°

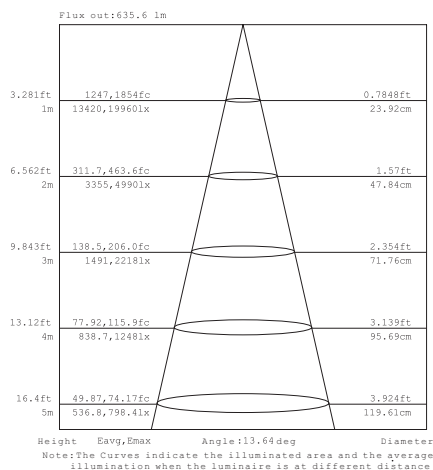

RGB

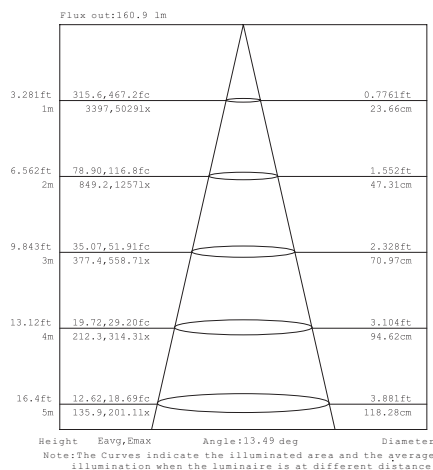

Red

LED WALL WASHER

ITEM NO.: SP-F310B Series

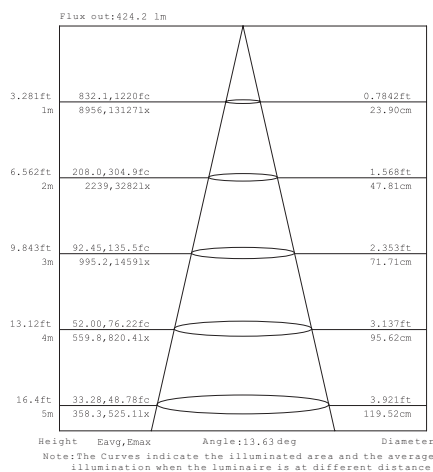

Green

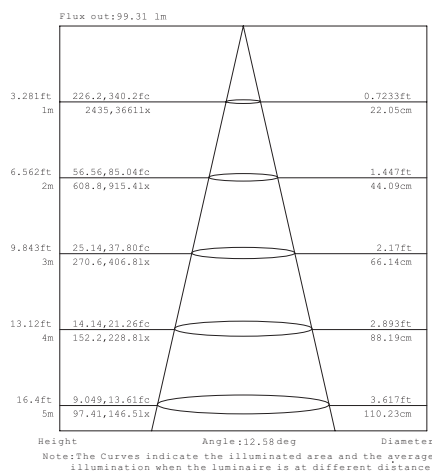

Blue

E. Dimension Drawing

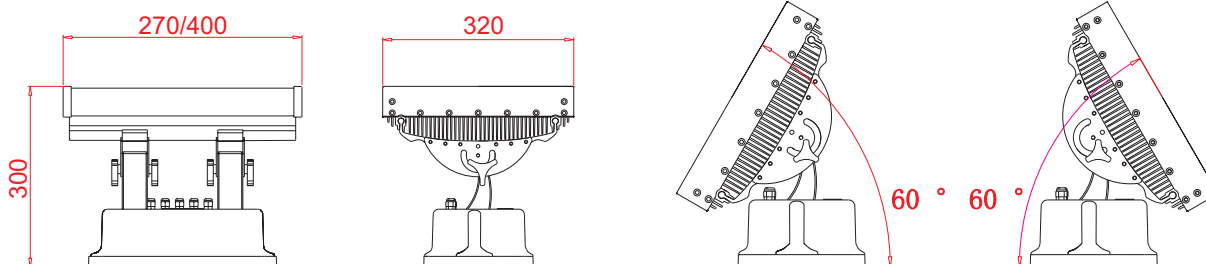

F. Installation Drawing

Fix the brackets via M10 bolt, the light is suitable for ground mounting. Size as below:

Fixer les supports via M10 taraudeuse, la lumière est adaptée pour un montage au sol, la taille de montage ci-dessous:

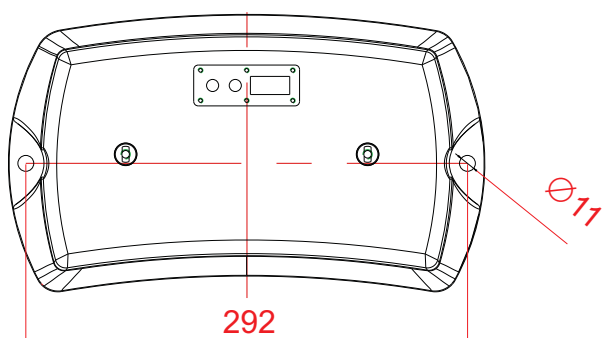

CAUTION:

- 1. Heavy products!!!
- 2. Installation on the floor only!!!
- 3. Do not stare into beam!!!

Correct: Floor

Wrong: Wall, Ceiling

ATTENTION:

- 1. Les produits lourds!
- 2. Installation sur le sol seulement!
- 3. Ne pas regarder le faisceau!

Correct: étage

Mal: Mur, Plafond

G. Connection

G-1. Signal max connection is 100m, more than 100m or 60pcs fixtures need a signal amplifier.

G-2. Optional controller: MASTER PRO, Sunlite, DMX-192C, Madrix and other DMX controller.

G-1. Signal connexion max est de 100 m, tous les 100 m ou 60pcs appareils ont besoin d'un amplificateur de signal Contrôleur

G-2. Optional: MASTER PRO, Sunlite, DMX-192C, Madrix et autre contrôleur DMXr.

LED WALL WASHER

ITEM NO.: SP-F310B Series

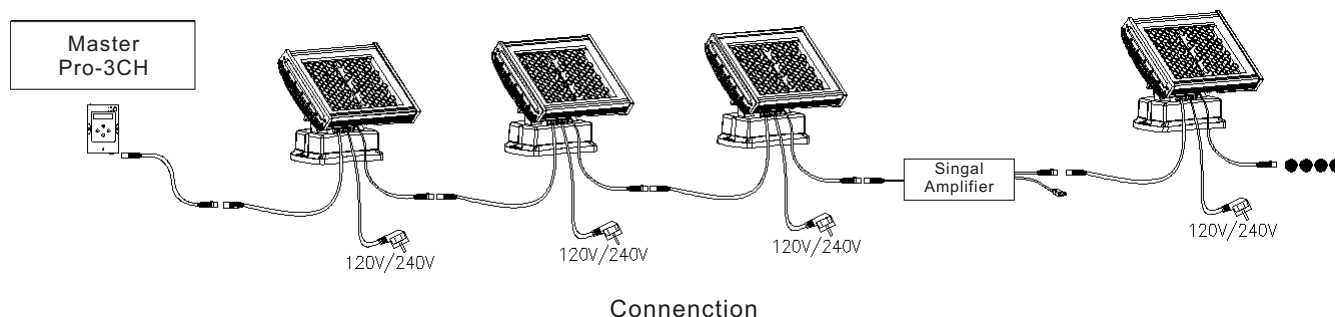

H. Waterproof Treatment

The signal output connector XLR-3 of the last fixture of each series must be sealed with a 20mm thermal shrinking tube(-1), blow and shrink it with a hair driers; thence wrapped with waterproof tape (auto-adhesive, please refer to below instruction for operation) on both side; Blow the second 25mm shrink tube(-2) at last so as to protect waterproof tape under sunshine and guarantee the waterproof validity.

Le connecteur de sortie du signal XLR-3 du dernier appareil de chaque série doit être scellé avec un 20mm Stube rétrécissement thermique (-1), souffler et rétrécir avec cheveux séchoirs, de là enveloppé avec du ruban adhésif étanche (auto-adhésif, s'il vous plaît se référer au-dessous de l'instruction pour le fonctionnement) sur les deux côtés; Soufflez le deuxième tube de 25mm de retrait (-2) à durer de manière à protéger la bande imperméable à l'eau sous le soleil et garantir la validité étanche.

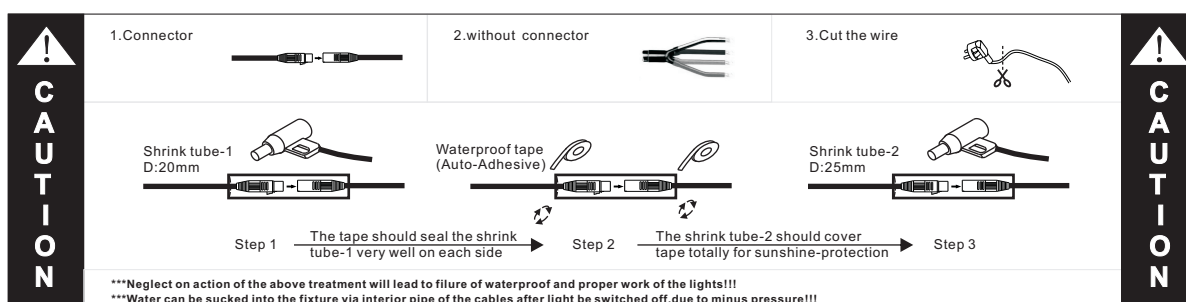

*** Power connector should be treated in the same way if available!!!

*** IP68 connector does not require above treatment, but you connect a threaded twist quite well to prevent operational errors lead to joint water

Caution:

1. Do not plug them into power when the product is still in package;
2. Don't use anything to cover the fixture during application;
3. Don't use this product in close environment;
4. If this product appears to be damaged, do not attempt any repair, please contact your dealer.

Warning:

- * Neglect on action of the above treatment will lead to failure of waterproof and proper working of the lights!!!
- * Make sure the ground connection well avoid electric shock, due to metal housing.
- * Don't cut out the updated IP68 connectors, or any failure caused must be born by buyers.

Caution:

1. Ne pas les brancher au pouvoir lorsque le produit est toujours en emballage;
2. Ne pas utiliser quoi que ce soit pour couvrir l'appareil lors de l'application;
3. Ne pas utiliser ce produit en étroite environnement;
4. Si ce produit semble endommagé, n'essayez pas toute réparation, s'il vous plaît contactez votre revendeur.

Warning:

- * Négligence sur l'action du traitement ci-dessus conduira à l'échec de imperméable et bon travail des lumières!
- * Assurez-vous que la connexion à la terre et éviter choc électrique, grâce à un boîtier métallique.
- * Joint de toutes les mises à jour en ip68 joint, ne peut pas être coupé, ou de problèmes de qualité pour eux - mêmes.

Note: The above instruction are subject to update or improved without notice. Pls turn to our staff for further details !
Thanks for your long term support !