



Khóa điện tử PP9000



PP9000 Hướng dẫn lắp đặt

* Nội dung của hướng dẫn sử dụng này sẽ được thay đổi mà không cần thông báo trước cho người dùng để nâng cao hiệu năng của sản phẩm.

Nội dung

Tổng quan sản phẩm.....	2
Chi tiết sản phẩm.....	3
Chuẩn bị trước khi lắp đặt.....	4
Hướng dẫn lắp đặt.....	5



Tổng quan sản phẩm

MẶT NGOÀI

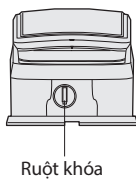
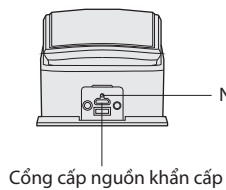
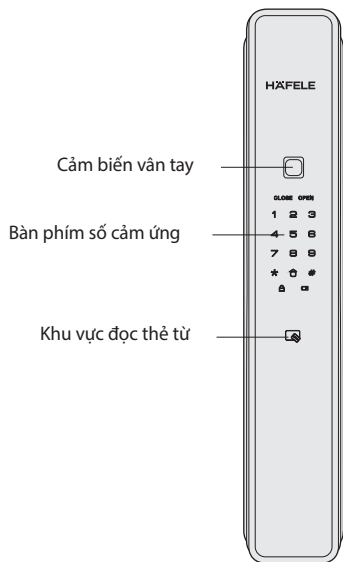

MẶT TRONG

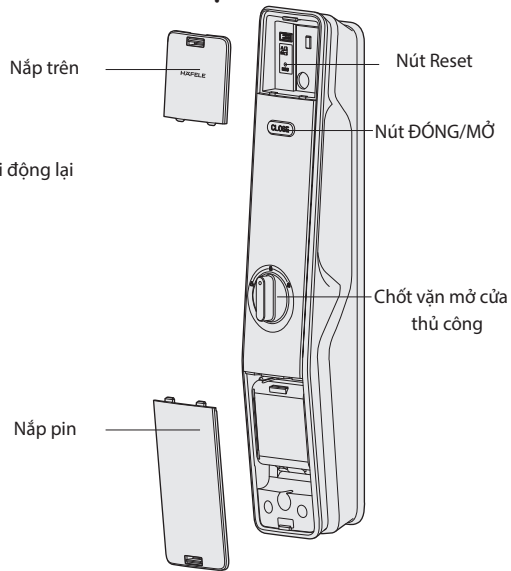

Thân khoá

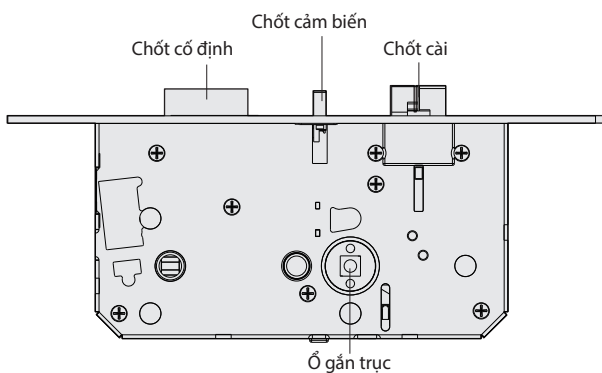

✓ Chi tiết sản phẩm

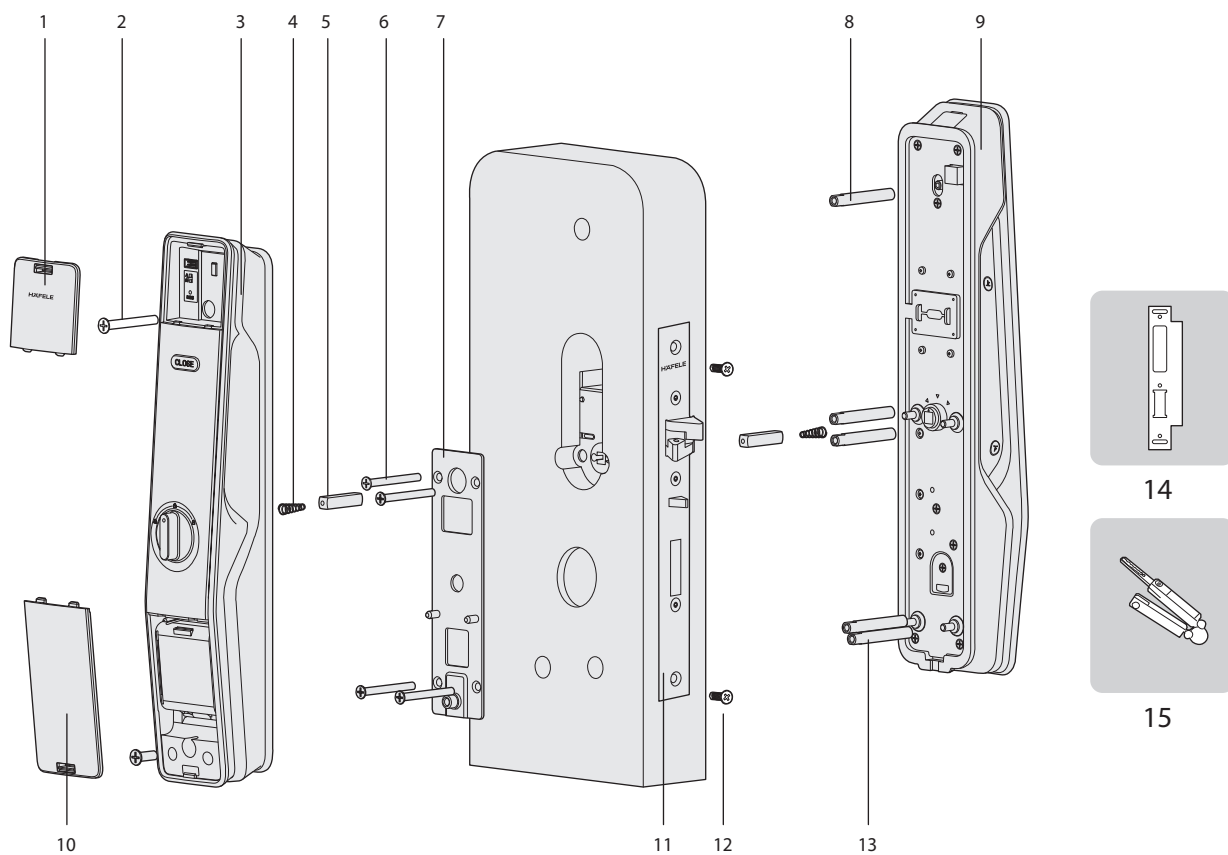

- 1. Nắp trên (1c)
- 2. Ốc vít M6 (2c)
- 3. Mặt trong khóa (1c)
- 4. Lò xo nén (2c)
- 5. Trụcvuông (2c)
- 6. Ốc vít cố định tấm lót M5 (4c)

- 7. Tấm lót (1c)
- 8. Bu-lông liên kết (1c)
- 9. Mặt ngoài khóa (1c)
- 10. Nắp pin (1c)
- 11. Thân khóa (1c)
- 12. Ốc vít (2c)

- 13. Bu-lông liên kết M5 (4c)
- 14. Bas khung cửa
 - Bas cửa mở trái (1c)
 - Bas cửa mở phải (1c)
 - Hộp Bas khung cửa (1c)
- 15. Chìa khóa cơ (2c)



Chuẩn bị trước khi lắp đặt

Kiểm tra hướng mở cửa

Sản phẩm này phù hợp với mọi hướng mở cửa-Cửa mở trái hướng vào/Cửa mở trái hướng ra/Cửa mở phải hướng vào/Cửa mở phải hướng ra

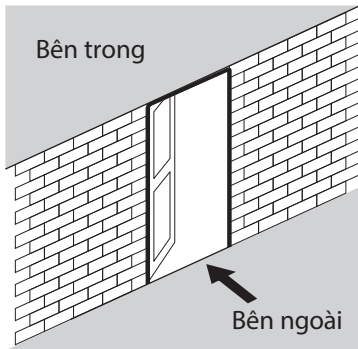

Cửa mở trái hướng vào

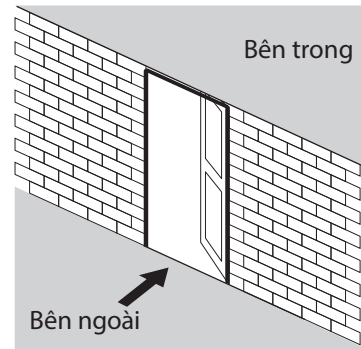

Cửa mở phải hướng vào

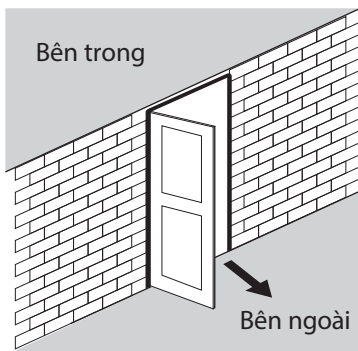

Cửa mở trái hướng ra

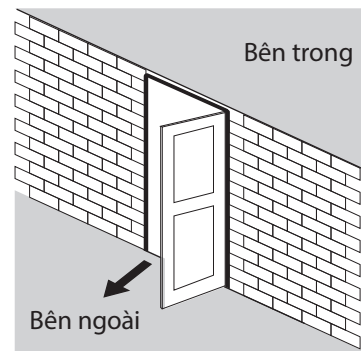

Cửa mở phải hướng ra

✓ Hướng dẫn lắp đặt

1. Trước hết, đánh dấu và khoan lỗ bằng cách sử dụng tờ rập, sau đó tra thân khóa vào khung cửa và siết 2 ốc vít để cố định thân khóa vào khung cửa.

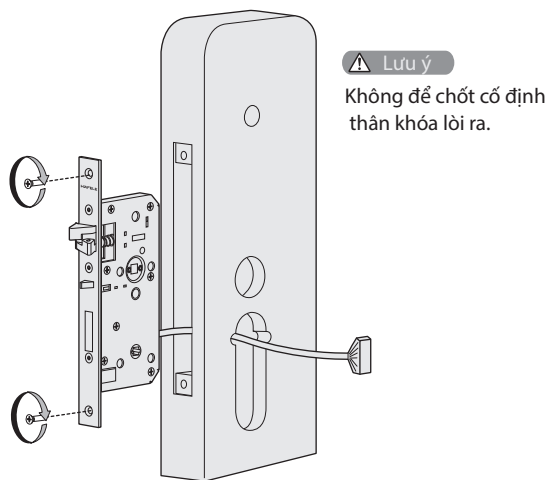

3. Luồn dây kết nối qua lỗ trên. Sau đó đặt thẳng và luồn trụ vuông vào lỗ thân khóa để mặt trước áp sát vào cửa.

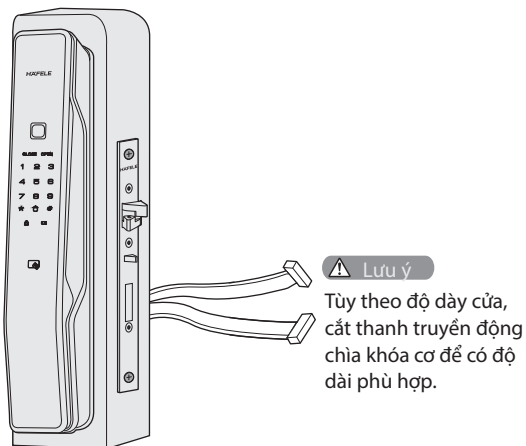

2. Siết cố định 5 bu-lông vào mặt trước, đặt trực vuông và ấn lò xo vào lỗ.

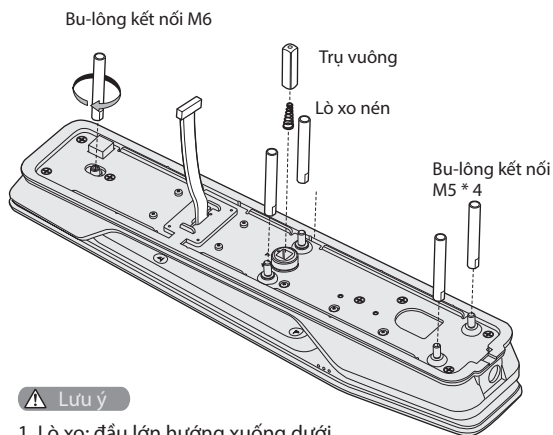

⚠ Lưu ý
1. Lò xo: đầu lớn hướng xuống dưới.
2. Chọn các trụ vuông và bu-lông có độ dài phù hợp với độ dày cửa.

4. Lắp đặt tám lót bằng cách cố định ốc vít chặt áp vào mặt cửa

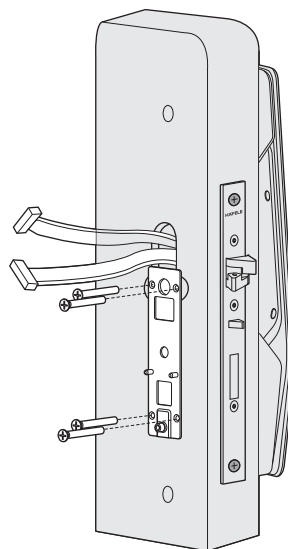



Hướng dẫn lắp đặt

5. Đặt lò xo nén và trục vuông vào mặt sau theo thứ tự đúng.

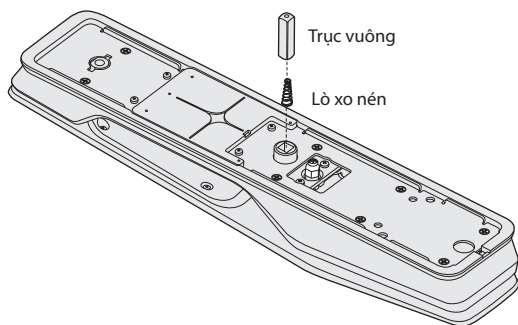

7. Lắp pin và đóng nắp pin. Sau đó lắp bas khóa để hoàn tất lắp đặt.

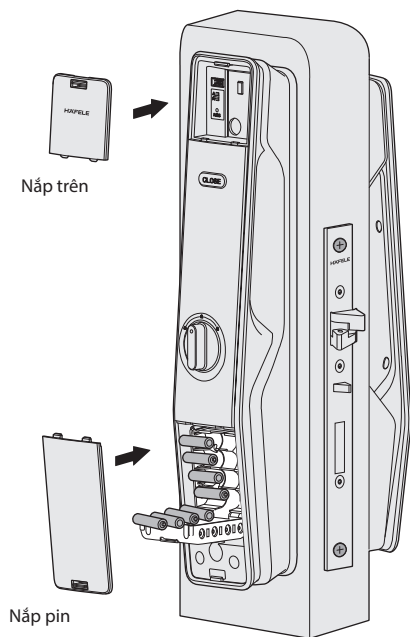

⚠ Lưu ý

Sau khi lắp bas khóa, vui lòng kiểm tra để đảm bảo khóa hoạt động trơn tru bằng cách đóng/mở cửa.

6. Luồn dây kết nối của mặt trước vào các lỗ cắm tương ứng ở mặt sau. Sau đó đặt thẳng và tra trực vuông vào lỗ thân khóa, áp sát mặt sau vào cửa. Cuối cùng siết chặt hai ốc vít cố định.

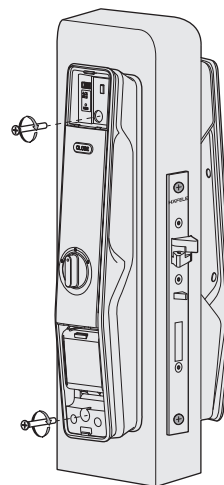

8. Vui lòng kiểm tra tay nắm đẩy-kéo và chìa khóa cơ học để đảm bảo rằng chúng hoạt động tốt.

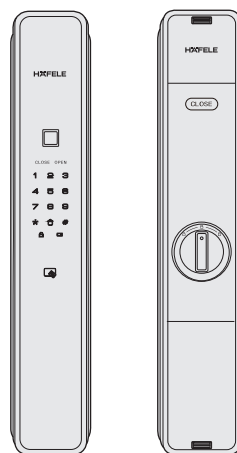

⚠ Lưu ý

Kiểm tra để đảm bảo chìa khóa cơ hoạt động trơn tru sau khi lắp đặt.