

# Thông tin sản phẩm

## MÀN HÌNH CẢM ỨNG CHUÔNG CỬA MÀN HÌNH

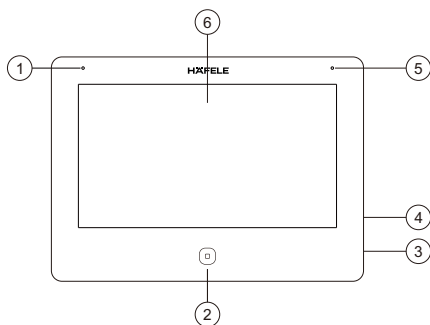

1. Microphone	Nhận tín hiệu âm thanh từ người dùng
2. Nút Home	Sử dụng để gác máy cuộc gọi
3. Khe cắm thẻ Micro SD	1. Hỗ trợ tối đa 128GB 2. Bảo đảm thẻ micro SD class 10, FAT32.
4. Nút nguồn	Bật/Tắt nguồn màn hình
5. Chỉ thị	Chỉ thị nguồn/thông báo
6. Màn hình LCD	Độ phân giải 1024x600

### Thông số kỹ thuật

NO.	THÔNG TIN	THÔNG SỐ
1	Màn hình	Màn hình cảm ứng 7"
2	Độ phân giải TFT	1024x600
3	Tín hiệu hỗ trợ	800TVL / 720P / 1080P
4	Định dạng tín hiệu	CVBS / AHD / TVI / CVI
5	Tần số WIFI	2.4GHz
6	Giao diện mạng	10M / 100M self-adaption
7	Chuẩn IEEE	IEEE 802.11b/g/n
8	Nguồn cấp	DC15V/0.8A
9	Công suất	12W(Tối đa), 4.5W(Chế độ chờ)
10	Nhiệt độ vận hành	0°C to +40°C
11	Độ ẩm vận hành	0% - 95%
12	Kết nối	4 dây
13	Khối lượng	376g
14	Kích thước	188x136x22mm

# HÀFELE

## Sơ đồ kết nối

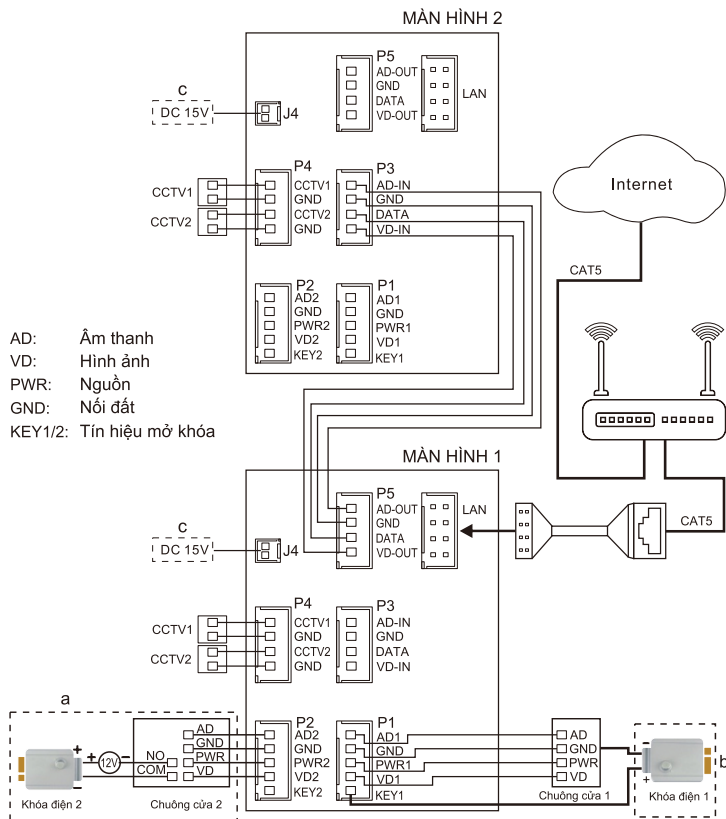

AD: Âm thanh  
 VD: Hình ảnh  
 PWR: Nguồn  
 GND: Nối đất  
 KEY1/2: Tín hiệu mở khóa

### Lưu ý:

- Kết nối khóa với chuông cửa: Khóa điện 2 + Nguồn cấp bên ngoài.
- Kết nối khóa với màn hình: Khóa điện 1 + dây in đậm.
- J4 Cổng cấp nguồn bên ngoài.
- Màn hình chính phải được cài đặt ROOM 1. Tên phòng giống nhau trên màn hình sẽ không được chấp nhận.

## Đóng gói tiêu chuẩn



Màn hình



HDSD



Bas treo tường



2x Tắc kê



Hút âm



2xM4x30  
Ốc vít



2 x đầu nối 5 chân  
(Đỏ/xanh/vàng/  
trắng/ nâu)



2 x đầu nối 4 chân  
(Đỏ/xanh/vàng/trắng)



Đầu nối 4 chân  
(Trắng/Xanh/Trắng/Xanh)



RJ45



## Cài đặt ứng dụng Hafele Smart Living

Tìm ứng dụng  "Hafele Smart Living" trên kho ứng dụng và cài đặt trên điện thoại.

### Kết nối hệ thống có dây

Bước: Add Device /  → Hafele devices → Smart Camera → QR Code  → Cable → Next →  → Hoàn thành

### Kết nối chế độ "AP Mode"

Bước: Add Device /  → Hafele devices → Smart Camera → QR Code  → AP Mode → Next → Enter WIFI password → Next → Smartlife\_XXXX → Hoàn thành

### Nhận/Chuyển cuộc gọi





Khi khách nhấn gọi trên chuông cửa, tất cả màn hình trong nhà sẽ reo thông báo đồng thời như bên dưới:







Hình 1







Hình 2

Màn hình LCD sẽ hiển thị "INCOMING CALL". Nhấn  để nói chuyện với khách như hình 1. Nhấn  để chuyển cuộc gọi đến màn hình khác. Màn hình sẽ quay về chế độ chờ nếu không có phản hồi sau khi chuông ngừng reo. Khi chuông đang reo hoặc đang trò chuyện, nhấn  để mở khóa cửa và màn hình sẽ hiển thị "DOOR UNLOCKED", nhấn  để mở khóa cổng và màn hình sẽ hiển thị "GATE UNLOCKED". Nếu có một cuộc gọi khác khi đang đàm thoại với chuông cửa 1, màn hình LCD sẽ hiển thị "SOMEONE IS VISITING AT DOOR 2", sau đó nhấn  có thể chuyển cuộc gọi đến Chuông cửa 2 và trò chuyện.

Lưu ý: Khi đang trả lời cuộc gọi hoặc đàm thoại giữa các màn hình, nhấn  sẽ chuyển thành , microphone sẽ tắt và LCD sẽ hiển thị "MUTE", nhấn  một lần nữa, microphone sẽ quay lại , màn hình LCD sẽ hiển thị "PLEASE TALK"

### Đàm thoại giữa các màn hình

Nếu bạn yêu cầu đàm thoại đến tất cả màn hình. Tại menu chính, nhấn  để gọi đến các màn hình khác. Nếu bạn có hơn 2 màn hình kết nối trong hệ thống, vui lòng nhấn đến màn hình muốn gọi. Nhấn nút  để trả lời, hoặc nhấn  hoặc  để gác máy.

### Điều chỉnh âm lượng/ màu sắc/ độ sáng/ độ tương phản/ tỷ lệ màn hình

Tại trạng thái giám sát, báo cuộc gọi đến, trả lời, đàm thoại nội bộ, phóng thanh như hình 1, nhấn  như hình 3 và chọn biểu tượng cài đặt tương ứng để điều chỉnh màu sắc/ độ sáng/ độ tương phản/ âm lượng.





Hình 3

**Tỷ lệ màn hình:** Tại trạng thái giám sát, đàm thoại, nhấn vào màn hình để điều chỉnh tỷ lệ màn hình 16:9 hoặc 4:3.

**Chú thích:**  biểu tượng màu sắc  
 biểu tượng độ sáng  
 biểu tượng độ tương phản  
 biểu tượng âm lượng

### Ghi âm

Tại menu chính, nhấn  để ghi âm, nhấn  một lần nữa để ngừng ghi âm.

### Giám sát âm thanh từ màn hình khác



Tại menu chính, nhấn  để bắt đầu chức năng giám sát. Nếu có hơn 2 màn hình, có thể tùy chọn màn hình muốn nghe bằng cách chọn trên màn hình.

#### Lưu ý:



- Khi giám sát, người dùng có thể nghe âm thanh từ màn hình bị giám sát, nhưng người tại màn hình bị giám sát không thể nghe âm thanh từ màn hình đang giám sát.
- Khi có 2 màn hình trở lên trong hệ thống, chức năng giám sát âm thanh có hiệu lực khi chức năng giám sát âm thanh được kích hoạt. Vui lòng kiểm tra menu cài đặt hệ thống để bật chức năng này.

# HÀFELE

## Giám sát chuông cửa/CCTV camera

Tại menu chính, nhấn  để giám sát trên chuông cửa 1, nhấn  1 lần nữa để thay đổi vị trí quan sát đến những camera khác.

### Lưu ý:

a. Khi giám sát tại chuông cửa 1, nhấn  có thể nói chuyện với người đứng trước chuông cửa nhấn  để có thể mở cửa và nhấn  có thể mở cửa.

b. Khi giám sát tại Door 1/Door 2/CCTV 1/CCTV2, nhấn vào màn hình để chuyển tỷ lệ màn hình 16:9 hoặc 4:3.

## Chức năng phóng thanh

Chức năng này cho phép truyền âm thanh đến tất cả màn hình khác trong nhà. Tại menu chính, nhấn , màn hình sẽ hiển thị BROADCAST REQUEST, các màn hình khác sẽ hiển thị BROADCASTING. Lúc này bạn có thể bắt đầu truyền đạt thông tin.

## Chụp ảnh và ghi hình

a. **Chụp ảnh:** Trong khi đàm thoại hoặc giám sát, nhấn  để chụp ảnh. Màn hình sẽ hiển thị "IMAGES CAPTURING"

b. **Ghi hình:** Trong khi đàm thoại hoặc giám sát, nhấn  để ghi hình ảnh. Màn hình sẽ hiển thị "RECORDING".

Nhấn  một lần nữa để dừng ghi hình.



c. **Chụp ảnh tự động:** Đến tùy chọn cài đặt và chọn "CAMERA" trong mục "RECORD MODE", sau đó hệ thống sẽ chụp và lưu hình ảnh tự động khi có người nhấn chuông.

## Để lại lời nhắn tự động



Chức năng này cho phép khách để lại lời nhắn thoại cho chủ nhà khi không có người ở nhà. Người dùng phải kích hoạt chức năng AUTO LEAVING MESSAGE trong phần SYSTEM SETTINGS trước khi đi vắng.

Khi khách nhấn chuông trên chuông cửa và âm báo cuộc gọi kết thúc, khách sẽ nghe âm báo tự động "Hello, no one is at home at this moment, please leave a message after the tone" trên chuông cửa và có 20 giây để để lại lời nhắn cho chủ nhà.

## Tùy chỉnh âm báo tự động

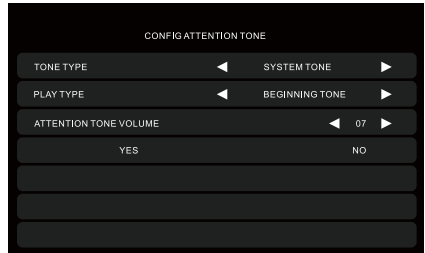
Bạn có thể ghi âm báo tự động của mình. Nhấn  trên menu chính, chọn 1 tệp âm thanh trong thư mục bạn muốn cài, nhấn  phía trên bên phải màn hình, chọn CONFIG ATTENTION TONE như hình bên dưới.



Nhấn  /  để cài đặt TONE TYPE đến USER TONE, chọn PLAY TONE đến BEGINNING TONE. Bạn cũng có thể điều chỉnh ATTENTION TONE VOLUME. Sau đó kết thúc quá trình cài đặt bằng cách nhấn YES để xác nhận. Cài đặt tự động cho ENDING TONE.

## Tùy chỉnh hình nền

Khi thêm thẻ nhớ SD vào màn hình, thẻ nhớ sẽ tự động tạo một thư mục "Skin folder". Lưu 1 tập tin hình ảnh JPG nhỏ hơn 300KB vào trong thư mục. Chèn thẻ SD vào màn hình một lần nữa, nhấn chọn biểu tượng giao diện để thay đổi hình ảnh giao diện khác hoặc khởi động lại màn hình để chuyển đến giao diện người dùng xác định.

## Tùy chỉnh nhạc chuông

Khi thêm thẻ SD vào màn hình, thẻ SD sẽ tự động tạo thư mục MYRING với 4 thư mục con ALARM/DOOR1/DOOR2/INTERCOM. Lưu một tập tin MP3 trong mỗi thư mục, chèn thẻ SD vào màn hình một lần nữa, sau đó tập tin MP3 đã lưu có thể được cài đặt như một nhạc chuông tùy chỉnh.

## Thông số ghi hình tự động DVR

Dung lượng thẻ SD	Tỷ lệ độ phân giải	Tốc độ khung hình
2G - 128G	1920x1080 / 1280x720 / 640x480, theo cài đặt	5/10/15/20/25, theo cài đặt