

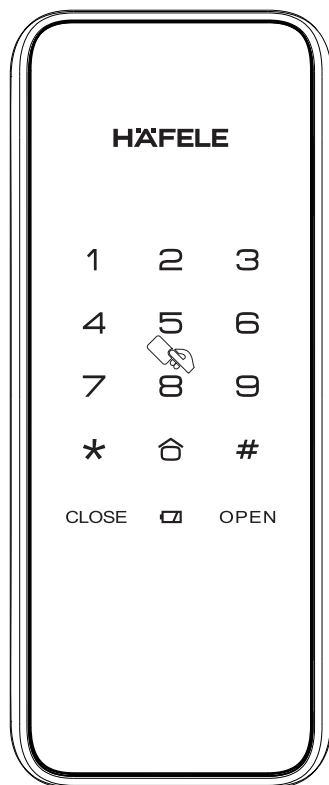

Khóa điện tử ER5000 / ER5100

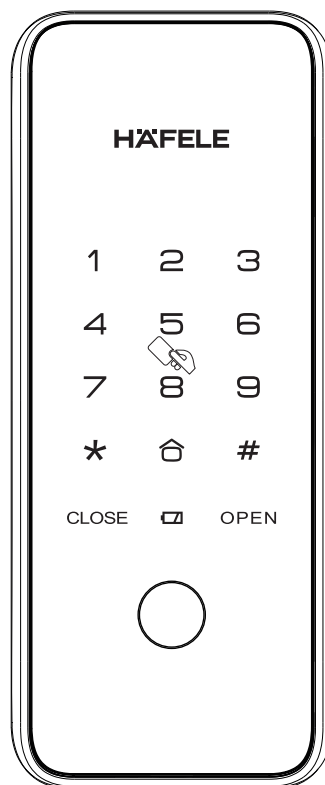

ER5000



ER5100

Hướng dẫn lắp đặt

* Nội dung của hướng dẫn lắp đặt này có thể thay đổi mà không cần thông báo trước cho người dùng để tăng hiệu năng của sản phẩm

✓ Đặc tính sản phẩm

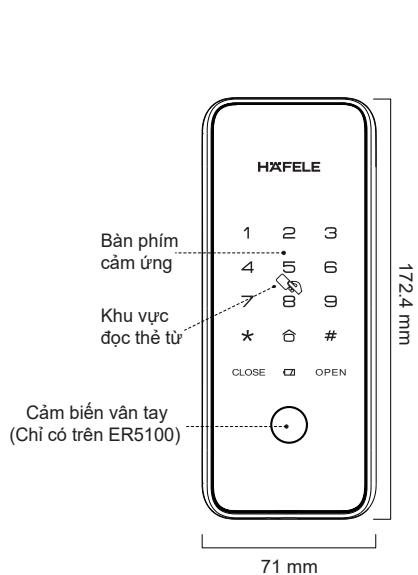

Mặt ngoài khóa

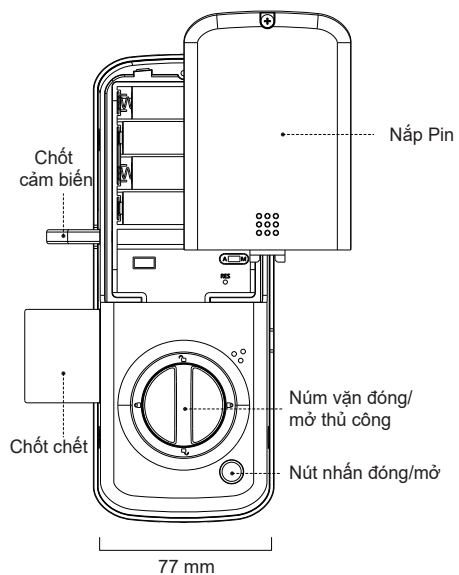
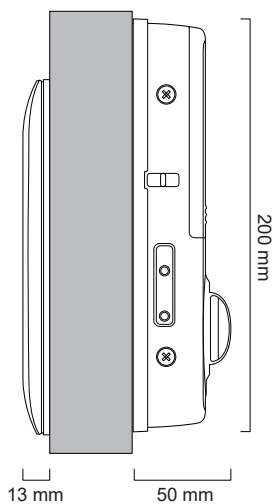

Mặt trong khóa

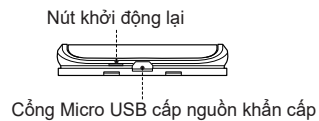

✓ Thành phần

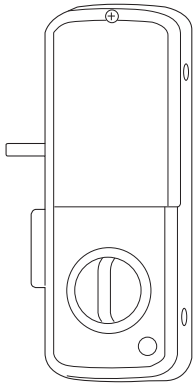

X1
Mặt trong khóa



X1
Mặt ngoài khóa

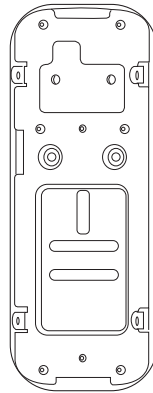

X1
Tấm lót mặt trong

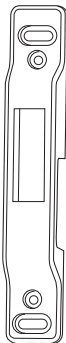

X1
Bas khóa



X1
Tấm lót Bas khóa (5 mm)



X2
Tấm lót Bas khóa(2.5 mm)

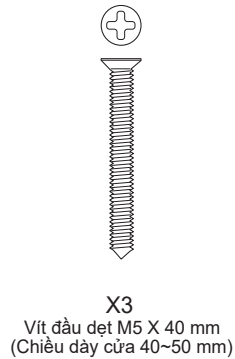

✓ Chuẩn bị lắp đặt

1. Kiểm tra kiểu lắp đặt cửa là mở trái hay mở phải trước khi lắp đặt khóa

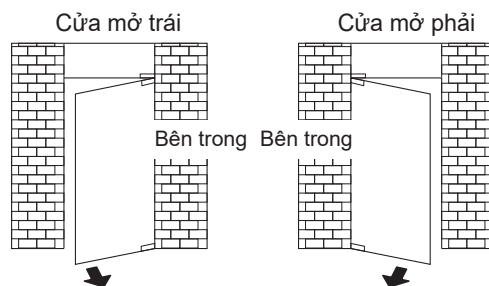

2. Xác nhận hướng lắp mặt trong của khóa

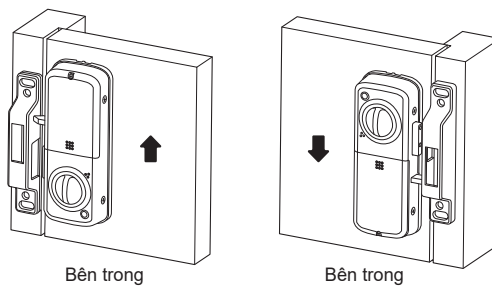

3. Dựa trên loại cửa và hướng, áp và giữ tờ rập vào cửa và khoan một lỗ lên cửa.

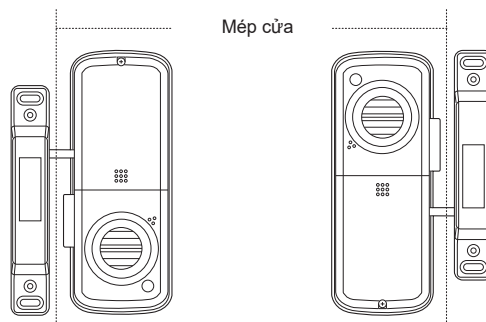

✓ Lắp đặt

1. Luồn cáp từ mặt trước của khóa qua lỗ khoan trên cửa

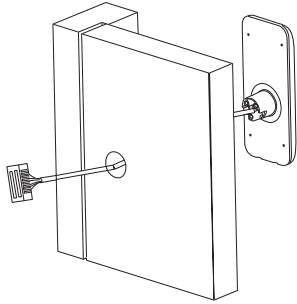

2. Đưa cáp từ mặt ngoài khóa qua tấm đỡ mặt trong khóa và bắt vít cố định từ phía trong cửa

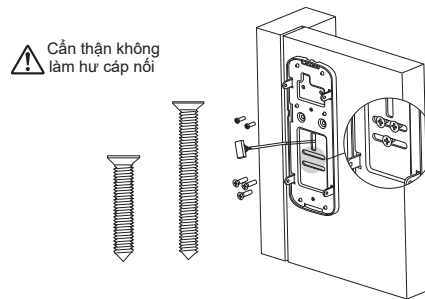

3. Tùy thuộc vào điều kiện lắp, cố định vị trí thích hợp của bas khóa bằng vít.

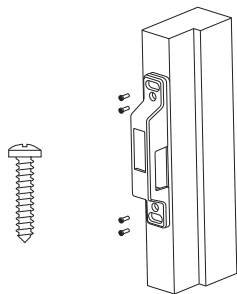

4. Kết nối cáp từ mặt ngoài khóa với mặt bên trong của khóa

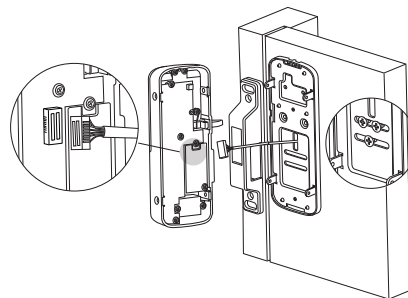

✓ Lắp đặt

5. Đặt mặt trong lên tấm đỡ và cố định bằng vít

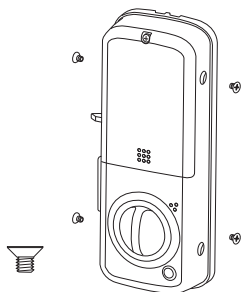

6. Cố định vít nắp đậy pin sau khi lắp 4 pin và kiểm tra chức năng

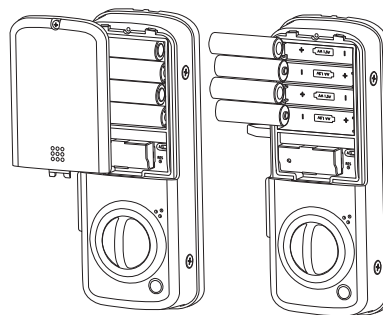

Hướng dẫn khoan cửa

Cửa mở trái

Mép cửa

Chốt cảm biến

Chốt chết

Cần khoan 1 lỗ với đường kính 32 mm

45~50 mm

Backset
45~50 mm

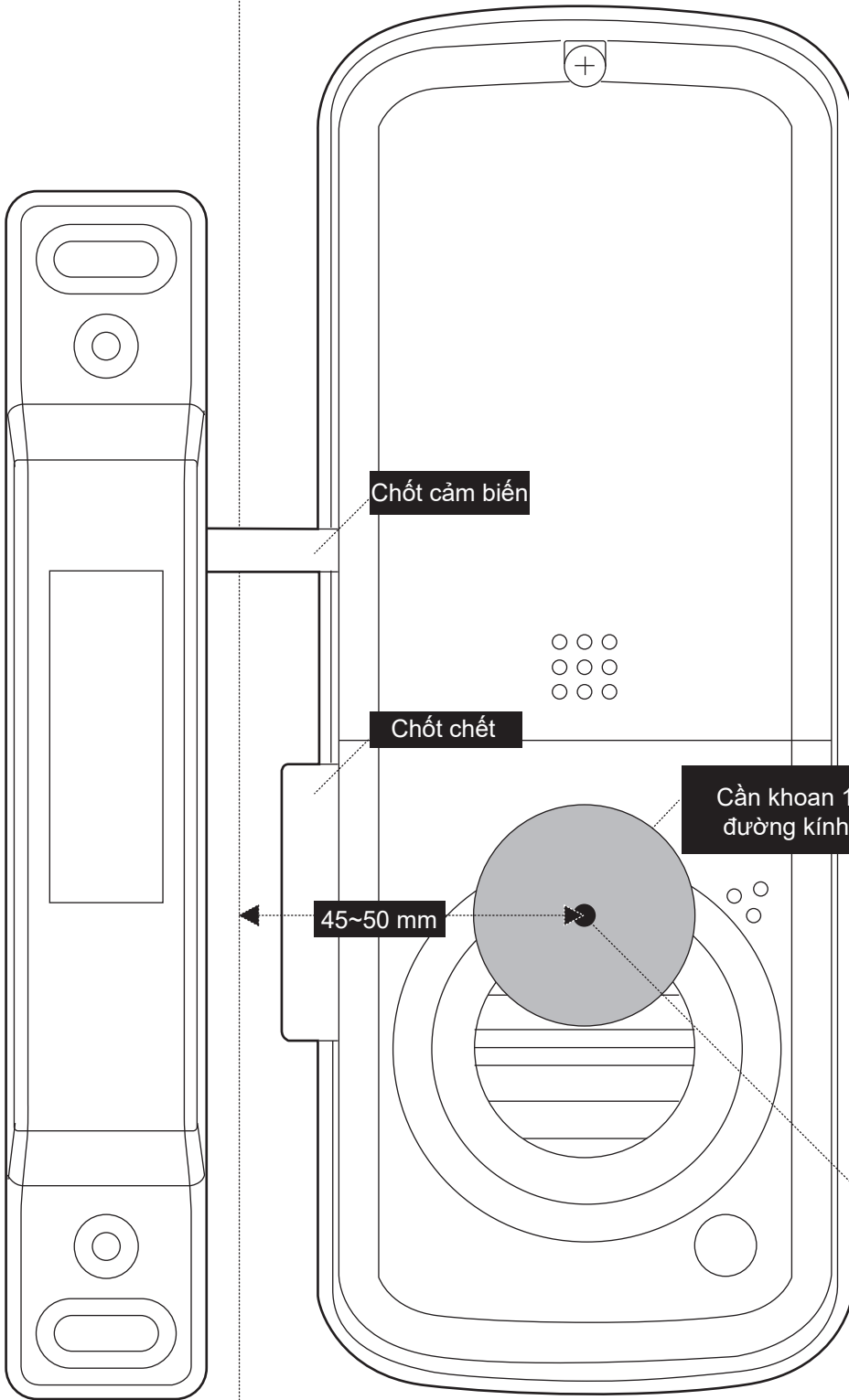

Hướng dẫn khoan cửa

Cửa mở phải

Mép cửa

Backset
45~50 mm

Cần khoan 1 lỗ với
đường kính 32 mm

45~50 mm

Chốt chết

Chốt cảm biến

