

HÄFELE



(VN) SÁCH HƯỚNG DẪN SỬ DỤNG

535.02.711

MODEL: HO-T60B

KÍNH THƯA QUÝ KHÁCH,

Chiếc lò nướng này đặc biệt dễ sử dụng và có hiệu năng hoạt động tuyệt vời. Sau khi đọc xong sách hướng dẫn sử dụng, việc vận hành lò nướng sẽ trở nên rất dễ dàng.

Trước khi được đóng gói và xuất xưởng, lò nướng đã được kiểm tra đầy đủ về độ an toàn và tính năng hoạt động.

Trước khi sử dụng thiết bị, vui lòng đọc kỹ sách hướng dẫn sử dụng này. Việc tuân thủ nghiêm ngặt các hướng dẫn này sẽ giúp Quý khách tránh được tất cả các vấn đề trong quá trình sử dụng thiết bị.

Cần lưu giữ và để sách hướng dẫn sử dụng ở nơi an toàn để có thể tham khảo bất cứ lúc nào.

Cần tuân thủ nghiêm ngặt các hướng dẫn trong sách hướng dẫn này để tránh các tai nạn đáng tiếc có thể xảy ra.



Thận trọng!

Không sử dụng lò nướng cho đến khi đã đọc hướng dẫn sử dụng này.

Chỉ được sử dụng lò nướng trong gia đình.

Nhà sản xuất có toàn quyền đưa ra các thay đổi không ảnh hưởng đến việc vận hành của thiết bị.

MỤC LỤC

Hướng dẫn về an toàn	4
Mô tả thiết bị	8
Lắp đặt	10
Vận hành	13
Nướng bánh trong lò nướng - một số gợi ý hữu ích	48
Vệ sinh và bảo dưỡng	50
Xử lý sự cố	55
Dữ liệu kỹ thuật	56

Cảnh báo: Thiết bị này và các bộ phận có thể cầm nắm của nó sẽ nóng lên trong quá trình sử dụng. Luôn cẩn thận để tránh chạm vào các bộ phận đun nóng. Trẻ em dưới 8 tuổi phải luôn tránh xa thiết bị này trừ khi được giám sát và trông coi liên tục.

Thiết bị này có thể được sử dụng bởi trẻ em từ 8 tuổi trở lên và những người gặp hạn chế về năng lực thể chất, cảm giác hoặc năng lực về thần kinh hoặc thiếu kinh nghiệm và kiến thức về thiết bị nếu họ được giám sát hoặc hướng dẫn sử dụng thiết bị một cách an toàn và hiểu rõ các rủi ro liên quan. Trẻ em không được đùa nghịch với thiết bị. Trẻ em không được vệ sinh và bảo dưỡng thiết bị khi không được người lớn giám sát.

Trong quá trình sử dụng, thiết bị sẽ nóng lên. Cần cẩn thận để không chạm vào các bộ phận đun nóng trong lò nướng.

Các bộ phận có thể cầm nắm sẽ nóng lên trong quá trình sử dụng. Trẻ nhỏ cần phải tránh xa các bộ phận này.

Cảnh báo: Không sử dụng chất làm sạch có độ mài mòn cao hoặc dao cạo sắc bằng kim loại để làm sạch kính ở cửa lò nướng do chúng có thể làm xước bề mặt dẫn đến vỡ kính.

Cảnh báo: Đảm bảo tắt thiết bị trước khi thay bóng đèn để tránh khả năng gây ra điện giật.

Không được sử dụng thiết bị làm sạch bằng hơi nước để làm sạch thiết bị.

Chỉ sử dụng que thăm thịt được khuyến nghị sử dụng cho lò nướng này.

Nguy cơ bỏng! Hơi nước nóng có thể thoát ra khi bạn mở cửa lò. Cần thận khi mở cửa lò trong hoặc sau khi đun nấu. **KHÔNG** dựa vào cửa lò khi mở. Vui lòng lưu ý hơi nước có thể không có hình dạng tùy thuộc vào nhiệt độ.

- Đảm bảo rằng các đồ vật nhỏ của thiết bị gia dụng, bao gồm cả cáp nối, không chạm vào lò nóng do vật liệu dẫn nhiệt của thiết bị này thường không chịu được nhiệt độ cao.
- Không bỏ ra ngoài khi đang rán trong lò nướng. Dầu và mỡ có thể bắt lửa do quá nhiệt hoặc sôi.
- Không để chảo nặng hơn 15 kg lên cửa lò mở.
- Không sử dụng các chất tẩy rửa mạnh hoặc đồ vật sắc nhọn bằng kim loại để làm sạch cửa lò do chúng có thể làm xước bề mặt dẫn đến vỡ kính.
- Không sử dụng lò nướng khi gặp lỗi kỹ thuật. Tất cả các lỗi kỹ thuật đều phải được sửa chữa bởi người có chuyên môn phù hợp và được ủy quyền.
- Trong trường hợp xảy ra sự cố do lỗi kỹ thuật, ngắt nguồn điện và báo cáo lỗi cho trung tâm bảo dưỡng để được sửa chữa.
- Phải tuân thủ nghiêm ngặt các quy tắc và quy định trong sách hướng dẫn sử dụng này. Không để bất cứ ai không quen với các nội dung của sách hướng dẫn sử dụng này vận hành lò nướng.
- Thiết bị chỉ được thiết kế cho mục đích nấu nướng. Tất cả các mục đích sử dụng khác (ví dụ, để sưởi) đều không tuân thủ đặc điểm vận hành của lò nướng và có thể gây nguy hiểm.

CÁCH TIẾT KIỆM NĂNG LƯỢNG



Sử dụng năng lượng một cách có trách nhiệm không chỉ giúp tiết kiệm tiền mà còn giúp bảo vệ môi trường. Do đó, hãy tiết kiệm năng lượng! Đây là cách thực hiện được điều này:

- **Không mở cửa lò quá thường xuyên (càng mong càng thấy lâu!).**

Không mở cửa lò thường xuyên khi không cần thiết.

- **Chỉ sử dụng lò nướng khi nấu lượng đồ ăn lớn.**

Có thể chế biến 1 kg thịt một cách tiết kiệm trong một chiếc chảo trên bếp nấu.

- **Tận dụng nhiệt dư từ lò nướng.**

Nếu thời gian nấu lâu hơn 40 phút, tắt lò nướng 10 phút trước khi hết thời gian hẹn giờ.

Quan trọng! Khi sử dụng bộ hẹn giờ, cài đặt thời gian nấu ngắn hơn một cách phù hợp theo món ăn được chế biến.

- **Đảm bảo cửa lò được đóng đúng quy cách**

Nhiệt có thể rò rỉ qua các cạnh thực phẩm rơi trên mỗi hàn ở cửa lò. Làm sạch ngay tất cả các loại cạnh này.

- **Không lắp đặt bếp nướng ngay cạnh tủ lạnh/tủ đông.**

Nếu không, năng lượng tiêu thụ sẽ tăng lên một cách không cần thiết.

▶ LẤY LÒ NƯỚNG RA KHỎI BAO BÌ



Trong quá trình vận chuyển, bao bì bảo vệ được sử dụng để bảo vệ thiết bị khỏi hư hỏng. Sau khi lấy lò nướng ra khỏi bao bì, vui lòng vứt bỏ tất cả các bộ phận của bao bì mà không gây hại đến môi trường.

Tất cả nguyên liệu được sử dụng để đóng gói thiết bị đều thân thiện với môi trường; có thể tái chế 100% và được dán nhãn phù hợp.

Thận trọng! Trong quá trình lấy lò nướng ra khỏi bao bì, các vật liệu đóng gói (túi polyethylene, bộ phận polystyrene v.v...) phải được để tránh xa tầm tay của trẻ em.

▶ VỨT BỎ THIẾT BỊ



Không được vứt bỏ thiết bị cũ cùng với chất thải sinh hoạt thông thường và phải chuyển đến trung tâm thu gom và tái chế thiết bị điện và điện tử. Biểu tượng trên sản phẩm, sách hướng dẫn sử dụng hoặc bao bì thể hiện sản phẩm này phù hợp để tái chế.

Các vật liệu được sử dụng bên trong thiết bị đều có thể tái chế và được dán nhãn các thông tin liên quan đến điều này. Bằng việc tái chế các vật liệu hoặc các bộ phận khác từ thiết bị đã sử dụng, bạn đang đóng góp đáng kể vào việc bảo vệ môi trường của chúng ta.

Chính quyền địa phương có thể cung cấp thông tin về trung tâm vứt bỏ phù hợp đối với thiết bị đã sử dụng.

MÔ TẢ THIẾT BỊ

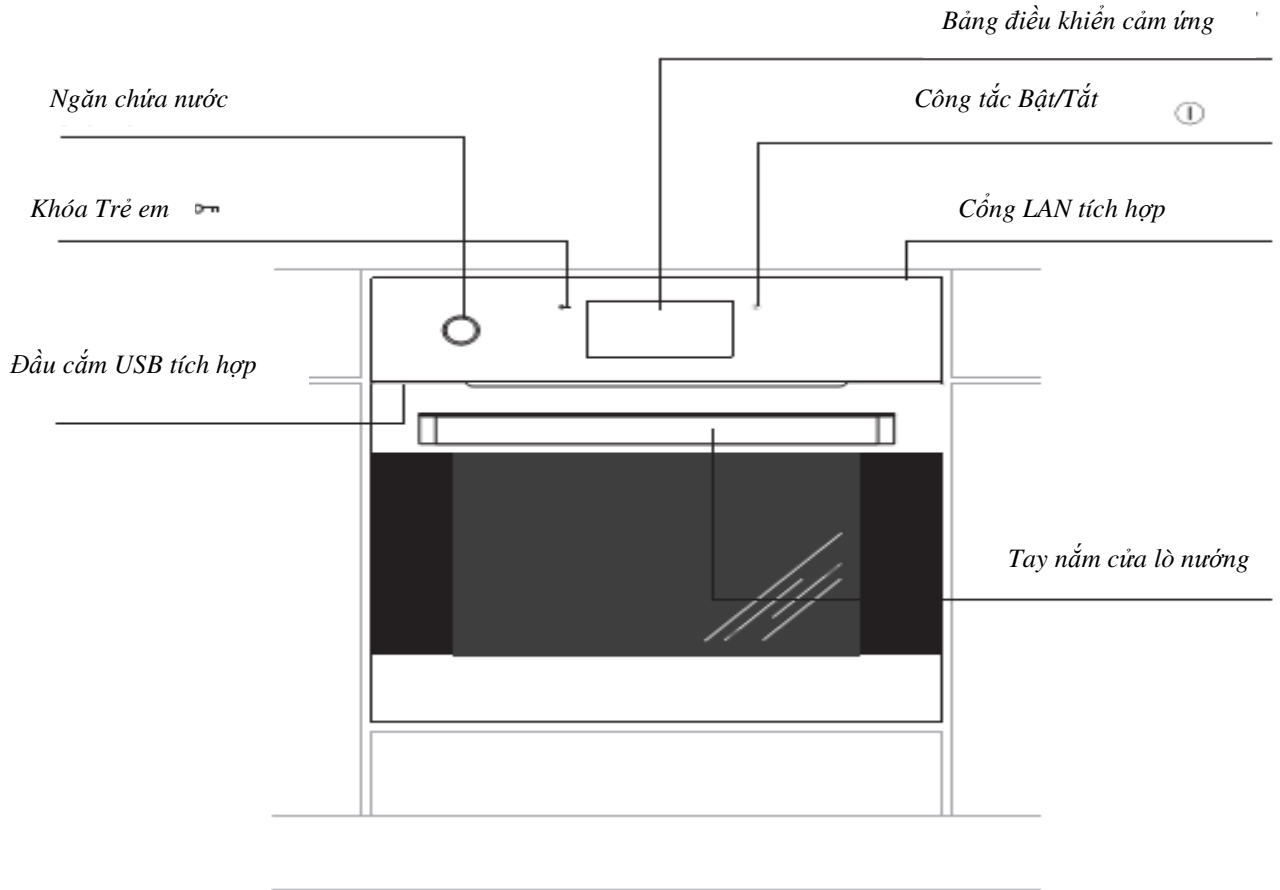

THÔNG SỐ KỸ THUẬT CỦA THIẾT BỊ

Thiết bị của bếp nướng:



*Khay nướng bánh**



*Vi nướng
Giá sấy khô*

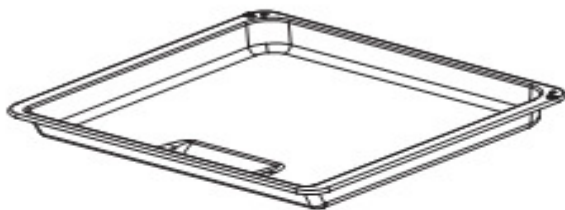

*Khay quay**

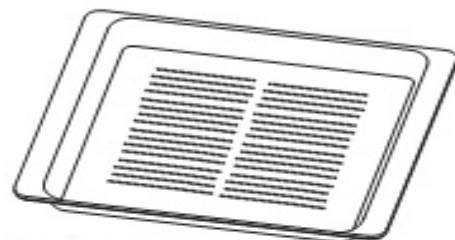

Khay đục lỗ

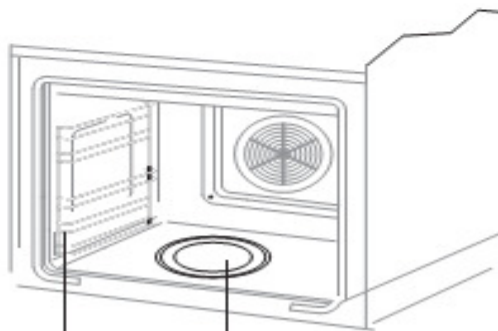

Thanh đỡ giá treo

Bộ tạo hơi nước

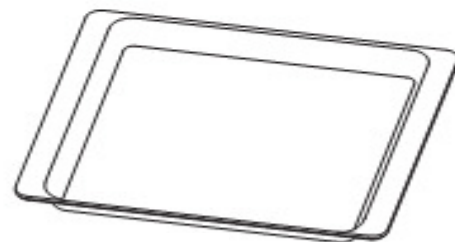

Khay kín



Que thăm thịt

* tùy chọn

► Lắp đặt lò nướng

- Khu vực bếp phải khô ráo, thoáng khí và được trang bị hệ thống thông khí có hiệu suất cao. Khi lắp đặt lò nướng, phải đảm bảo dễ với tới tất cả các bộ phận điều khiển.
- Đây là lò nướng âm tủ thiết kế dạng chữ Y, có nghĩa là thành phía sau và một bên thành của lò nướng có thể được đặt cạnh phần cao của đồ đạc trong bếp hoặc tường. Sơn phủ hoặc tấm ốp được sử dụng trên đồ đạc được lắp đặt phải sử dụng keo chịu nhiệt (100°C). Điều này ngăn ngừa sự biến dạng của bề mặt hoặc bong tróc lớp sơn phủ.
- Cần lắp đặt máy hút mùi theo hướng dẫn của nhà sản xuất.
- Tạo một khe hở có kích thước được trình bày trong sơ đồ cho lò nướng cần lắp đặt.
- Đảm bảo rút các phích cắm điện, sau đó cắm điện lò nướng.
- Đặt toàn bộ lò nướng vào bên trong khe hở mà không để bốn đỉnh vít tại các vị trí được trình bày trong sơ đồ rơi ra ngoài.

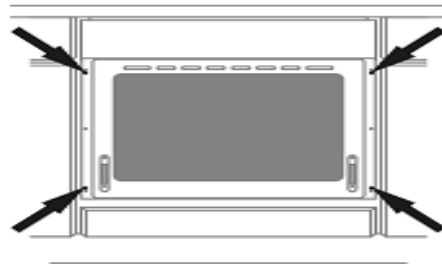
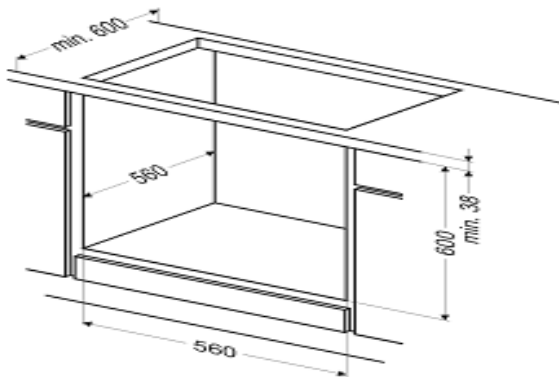
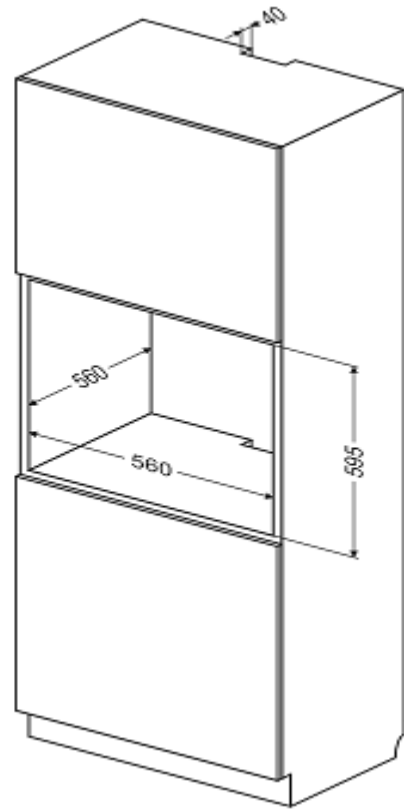

► Điều chỉnh vị trí cửa lò

Cơ chế điều chỉnh cho phép bạn thay đổi chiều cao phía bên phải của cửa lò trong phạm vi thiết kế. Việc điều chỉnh chiều cao của cửa lò nướng ở một bên cho phép bạn đặt cửa lò bằng và thẳng hàng với bảng điều khiển.

Phương pháp điều chỉnh

- Nới lỏng đai ốc [1] bằng cờ lê hai đầu cỡ 13.
- Sử dụng Khóa đầu lục giác cỡ 4 để xoay trục điều chỉnh [2] 180° để đặt cửa vào vị trí chính xác. Vị trí cửa sẽ được điều chỉnh trong phạm vi ± 1.5 mm.
- Vặn chặt đai ốc khóa [1] và giữ trục điều chỉnh [2] vào đúng vị trí bằng Khóa đầu lục giác cùng lúc.

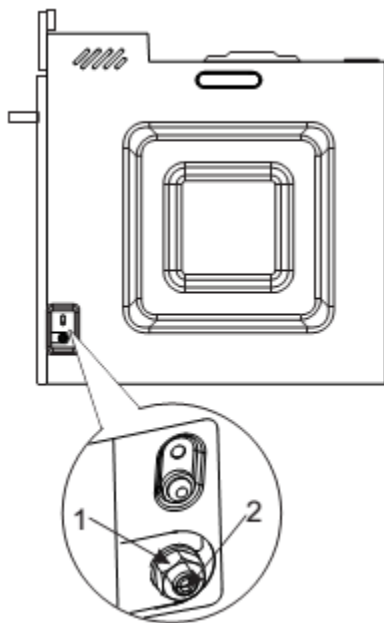

► Đấu nối điện

- Lò nướng được sản xuất để hoạt động với dòng điện xoay chiều một pha (230V 1N~50 Hz) và được trang bị một cáp nối 3 x 1.5 mm² có chiều dài 1.5 mm với một phích cắm bao gồm công tắc bảo vệ.
- Cần trang bị một ổ cắm điện cùng với một chấu bảo vệ và không được đặt ở trên bếp nướng. Sau khi đặt bếp nướng vào vị trí, cần để ổ cắm điện ở nơi người sử dụng có thể với tới.
- Trước khi cắm lò nướng vào ổ điện, kiểm tra xem:
 - cầu chì và nguồn điện có thể chịu được tải của bếp nướng không,
 - nguồn điện có được trang bị hệ thống nối đất hiệu quả đáp ứng các yêu cầu của các tiêu chuẩn và quy định hiện nay không.
 - phích cắm có được đặt ở nơi dễ với tới không.

Quan trọng!

Nếu dây cáp điện cố định bị hỏng, cần thay thế tại nhà sản xuất hoặc một cửa hàng bảo dưỡng được ủy quyền hoặc bởi một người có chuyên môn để tránh gây ra nguy hiểm.

► Nối lò nướng với Internet

Để tận dụng các tính năng tiên tiến của lò nướng, nối lò nướng với Internet.

Có thể thực hiện điều này bằng hai cách:

- Nếu bạn có thể nối lò nướng với đầu nối RJ45 bằng cáp Ethernet, bạn có thể cắm lò nướng trực tiếp vào một ổ cắm mạng LAN ở phía trên thân của lò nướng.

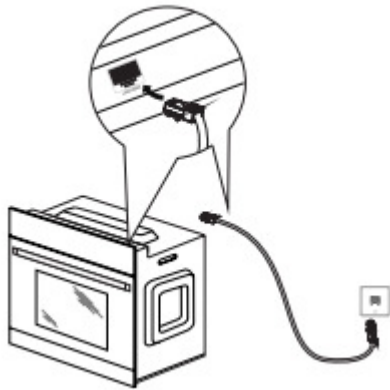

- Nếu có thể truy cập Internet không dây, sử dụng router (bộ định tuyến) không dây được cung cấp. Trước tiên bạn cần nối router với PC (máy tính cá nhân) của mình và nối với mạng không dây có sẵn (bạn sẽ cần tên của mạng không dây cục bộ, chế độ bảo mật và mật khẩu). Để được hướng dẫn thêm, xem Chương 5 “Chế độ Máy khách” trong hướng dẫn vận hành router.

Sau khi thiết lập ban đầu bộ định tuyến không dây của mình, bạn có thể nối bộ định tuyến với cổng mạng LAN ở phía trên thân của lò nướng. Lưu ý - bộ định tuyến của bạn yêu cầu một nguồn điện riêng. Sử dụng bộ nguồn phù hợp với bộ định tuyến của bạn.

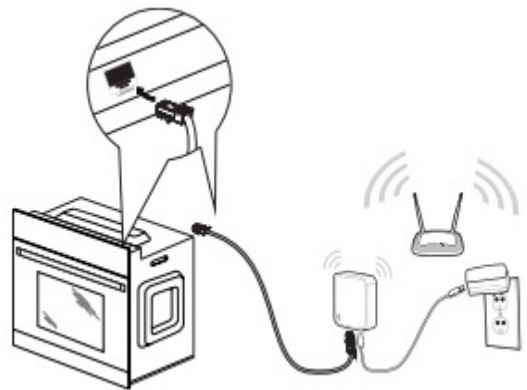

Trước khi sử dụng thiết bị lần đầu

- Tháo bao bì, làm sạch phần bên trong của lò nướng,
- Lấy và rửa sạch phụ kiện của lò nướng bằng nước ấm và một ít nước rửa bát,
- Bật hệ thống thông khí trong phòng hoặc mở cửa sổ,
- Làm nóng lò nướng (đến nhiệt độ 250°C trong xấp xỉ 30 phút), làm sạch các vết bẩn và lau sạch, lau kỹ phần bên trong. (xem mục: **Sử dụng bộ điều khiển**).

Quan trọng!

Để làm sạch buồng nướng, chỉ sử dụng nước ấm và một ít nước rửa bát.

Quan trọng!

Lò nướng được trang bị một bảng điều khiển màn hình cảm ứng. Bảng điều khiển gồm hai cảm biến tiếp xúc:

- ① Cảm biến bật/tắt
- ☛ Khóa Trẻ em

Để bật từng cảm biến tiếp xúc, chạm vào kính phía trên cảm biến (được chỉ dẫn bằng hình ảnh). Một tín hiệu âm thanh sẽ phát ra và được lựa chọn trong menu. (Xem mục: *Sử dụng bảng điều khiển*).

Phải giữ sạch bề mặt cảm biến tiếp xúc.

Có một ứng dụng dành riêng cho PC, máy tính bảng và điện thoại thông minh sẽ giúp bạn sử dụng thiết bị và cập nhật firmware của thiết bị. Sử dụng ứng dụng để tải lên, chỉnh sửa và quản lý các công thức, album ảnh, cài đặt thời tiết, cài đặt điều khiển từ xa và cài đặt mạng thiết bị gia dụng. Có thể thực hiện giao tiếp giữa ứng dụng và lò nướng thông qua thẻ nhớ USB, mạng cục bộ (khuyến nghị để mặc định) hoặc trang web (từ bất cứ nơi nào).

Các file thiết lập ứng dụng được đưa vào USB đính kèm.

Yêu cầu Hệ thống:

Windows 7 hoặc phiên bản mới hơn, Windows Installer 4.5 hoặc mới hơn (đối với hệ thống cũ hơn Windows 7, tải xuống từ <http://www.microsoft.com/pl-pl/download/details.aspx?id=8483>).

Phải thực hiện cài đặt bằng quyền người quản trị (mặc định đối với người dùng trong gia đình).

Ứng dụng sẽ có trên Android, iOS và OSX.

Sử dụng bảng điều khiển



Thanh thông báo



Thanh thông báo hiển thị thông tin sau:

- biểu tượng khóa trẻ em,
- biểu tượng điều khiển từ xa,
- bảy biểu tượng thông báo,
- thời gian hiện tại.

Các biểu tượng thông báo luôn được hiển thị cạnh thời gian hiện tại. Nếu có các biểu tượng được hiển thị ở vị trí 2, 3 và 4 và trong quá trình vận hành thiết bị, biểu tượng trên vị trí 3 biến mất, biểu tượng trên vị trí 2 sẽ chuyển sang vị trí 3.

Thanh widget ở dưới

- 1 **QUAY TRỞ LẠI** - chạm vào để quay trở lại trang/menu trước đó hoặc lên một cấp.
- 2 **SÁCH DẠY NẤU ĂN** - chạm vào để mở sách dạy nấu ăn,
- 3 **BỘ HẸN GIỜ** - chạm vào để cài đặt bộ hẹn giờ,
- 4 **PHÍM TẮT** - chạm vào để hiển thị các phím tắt mặc định và được người sử dụng lập trình như hiển thị ở dưới.
- 5 **THÔNG TIN** - chạm vào để hiển thị thông số kỹ thuật và thông tin của thiết bị,
- 6 **ĐÓNG BĂNG** - chạm vào để đóng băng màn hình cảm ứng nếu bạn muốn lau sạch màn hình trong quá trình vận hành thiết bị.
- 7 **OK/KHỞI ĐỘNG** - chạm vào để khởi động/dừng một chức năng hoặc xác nhận một cài đặt.



Dự báo thời tiết

Nếu bạn bật “Dự báo thời tiết ở chế độ đồng hồ” (mặc định), biểu đồ thời tiết hiện tại sẽ được hiển thị trên màn hình đồng hồ.

Sử dụng ứng dụng của PC/SF để cài đặt vị trí dự báo thời tiết - mặc định là thủ đô của khu vực đã chọn.

Menu widget đồ xuống

Chạm vào biểu tượng  trên màn hình để mở rộng menu.

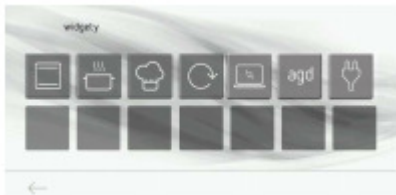



Thanh ở dưới sẽ hiển thị biểu tượng “Quay trở lại”, “Bluetooth” và các phím tắt mặc định được hiển thị ở dòng trên: Chức năng Đun nóng. Chương trình Cài đặt sẵn, Chương trình của Người sử dụng, Cập nhật, Ứng dụng, Tìm kiếm, Danh sách Thiết bị. Có các ô trống ở dòng thứ hai để người sử dụng có thể đặt các phím tắt mới như phím tắt của menu con, chương trình cài đặt sẵn hoặc phím tắt của người sử dụng. Để chỉnh sửa, chạm và giữ một ô trống trong ba giây. Chạm vào biểu tượng để mở menu tương ứng.

Bạn có thể chọn một trong ba menu con - Chức năng Đun nóng, Chương trình Cài đặt sẵn, Chương trình của Người sử dụng.

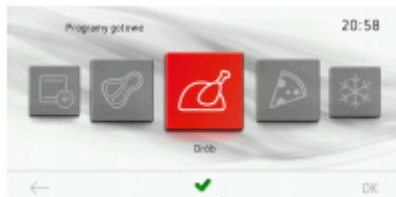

Khi bạn chọn chương trình Cài đặt sẵn Thịt gia cầm làm một phím tắt, chạm vào biểu tượng  để lưu.



Khi bạn chọn Chức năng Đun nóng Vì nướng làm một phím tắt, chạm vào biểu tượng  để lưu.



Sau khi đã lưu lựa chọn, một phím tắt mới sẽ được đặt vào ô trống đã chọn trong menu.



Widget Cập nhật Firmware.

Khi xác định được một kết nối Internet, thiết bị sẽ thử liên hệ với máy chủ cập nhật mỗi ngày một lần và tải xuống phiên bản firmware mới nhất (nếu có). Nếu không có kết nối Internet hoặc không có phiên bản firmware mới hơn, widget sẽ được hiển thị màu xám. Chạm vào nó để đi đến menu “cập nhật firmware”.

Nếu cập nhật firmware được lưu trong bộ nhớ của thiết bị, hình widget sẽ có màu đỏ và mũi tên chỉ về phía menu widget sẽ hiện một phong bì.

Chạm vào hình widget màu đỏ và bạn sẽ được hỏi muốn cập nhật lò nướng của mình không. Sau khi đã xác nhận, firmware của lò nướng sẽ được cập nhật.

Widget Ứng dụng.

Khi được sử dụng lần đầu, thiết bị chạy ứng dụng (PC, điện thoại thông minh, máy tính bảng) tự động kết nối với lò nướng được tìm thấy trên cùng mạng cục bộ.

Ứng dụng có thể kết nối với tối đa 8 thiết bị gia dụng. Quan trọng - ứng dụng và thiết bị gia dụng phải ở trên cùng mạng cục bộ.

Chạm vào hình widget để xem Danh sách các ứng dụng đã được kết nối.

Widget Tìm kiếm

Sử dụng tính năng này để kết nối lò nướng với thiết bị gia dụng khác như bếp, máy hút mùi hoặc ổ cắm được điều khiển từ xa. Để kết nối lò nướng với một thiết bị gia dụng khác, trước tiên bạn phải lựa chọn chế độ kết nối trong thiết bị và sau đó chạm vào hình widget tìm kiếm.

Hình nhấp nháy khi tìm kiếm và có màu xanh lá khi đã tìm thấy và kết nối một thiết bị mới hoặc màu đỏ khi không tìm kiếm được.

Quan trọng - bổ sung lần lượt từng thiết bị.

Danh sách các Widget của Thiết bị

Chạm vào hình widget để xem danh sách thiết bị gia dụng trên mạng. Trạng thái của máy giặt, máy rửa bát, bếp và máy hút mùi được hiển thị trên thanh ở dưới trong khi ở trên có một danh sách ổ cắm điện được điều khiển từ xa. Thông tin được hiển thị cho từng ổ cắm là điện áp đo được, mức tiêu thụ điện hiện tại và nút để tắt ổ cắm từ xa. Mỗi ổ cắm điện có thể được đặt tên riêng (đèn, sắt, lò nướng điện, PC). Có thể thực hiện điều này bằng ứng dụng.

Chờ

Không có thông tin được hiển thị ở chế độ chờ. Nguồn điện trên cảm biến tiếp xúc được đánh dấu rõ ràng.

Chạm vào cảm biến bật/tắt để hoạt động ở chế độ vận hành.

Có tùy chọn chế độ tiết kiệm điện trong menu và được bật mặc định. Chạm vào bật/tắt để hoạt động ở chế độ chờ. Bạn có thể tắt tính năng này, sau đó, khi bạn chạm vào bật/tắt, lò nướng sẽ tắt và hiển thị đồng hồ/thời tiết/trình chiếu, tùy thuộc vào các cài đặt khác.

Lựa chọn Ngôn ngữ

Sau khi cắm điện thiết bị, người sử dụng được hướng dẫn lựa chọn ngôn ngữ của menu.

Lựa chọn ngôn ngữ bạn muốn từ màn hình vòng tròn xoay bằng cách trượt ngón tay sang trái hoặc phải dọc màn hình. Dùng vòng tròn xoay và chạm vào cờ quốc gia đã chọn, chạm vào OK để lựa chọn ngôn ngữ của menu.

Sau khi mất điện (hoặc khi nguồn điện bị cắt và khôi phục lại), thiết bị ghi nhớ cài đặt ngôn ngữ cuối cùng.



Cài đặt thời gian hiện tại

Sau khi cài đặt ngôn ngữ bạn muốn, lúc này, bạn cần xác nhận thời gian hiện tại bằng cách chạm vào OK hoặc cài đặt thời gian bằng thanh trượt hoặc phím +/- . Chạm vào OK để xác nhận thời gian hiện tại.

Có thể cài đặt thời gian trong phạm vi từ 0:00 đến 23:59 đối với hệ đồng hồ 24 giờ hoặc từ 0:00 đến 12:00 đối với hệ đồng hồ 12 giờ.

Sau khi cài đặt thời gian hiện tại, thiết bị hiển thị thời gian hiện tại.

Chạm vào ① trong chế độ chờ để hiển thị thời gian hiện tại. Chạm vào vị trí bất kỳ trên màn hình để bật thiết bị và hiển thị menu chính. Xoay vòng tròn và lựa chọn Cài đặt (Settings), sau đó là Thời gian (Time). Chạm trực tiếp vào biểu tượng ở vị trí phía trước hoặc chạm vào OK để xác nhận lựa chọn của bạn.



Cài đặt ngày hiện tại

Dùng vòng tròn và chạm vào một mục menu để mở menu con. Cách khác để lựa chọn mục menu Cài đặt là chạm vào OK khi vòng tròn dừng.

Khi cài đặt ngày, bạn cài đặt năm trước (được bôi đen), sau đó đến tháng và ngày. Chạm vào phím ảo +/- hoặc sử dụng thanh trượt để cài đặt năm. Khi đã cài đặt năm mong muốn, chạm vào tháng tại điểm có thể chọn được trong khi không chọn được năm và ngày. Khi đã cài đặt tháng mong muốn, chạm vào ngày tại điểm có thể chọn được trong khi không chọn được năm và tháng. Chạm vào OK để xác nhận ngày hiện tại. Khi đã cài đặt ngày, thiết bị hiển thị thời gian hiện tại.



Menu Chính

Chạm vào ① trong chế độ chờ để hiển thị thời gian hiện tại.

Chạm vào vị trí bất kỳ trên màn hình để bật thiết bị và hiển thị menu chính.

Lựa chọn mục menu chính mong muốn từ màn hình vòng tròn xoay bằng cách trượt ngón tay sang trái hoặc sang phải màn hình. Dùng vòng tròn xoay và chạm vào mục menu đã chọn để mở menu con. Cách khác để lựa chọn mục menu chính là chạm vào OK khi vòng tròn dừng.

Nếu bạn không thực hiện hành động nào trong vòng 60 giây, thiết bị sẽ hiển thị thời gian hiện tại. Chạm vào biểu tượng QUAY TRỞ LẠI ← để thoát Menu Chính và hiển thị thời gian hiện tại.

Có các mục menu chính dưới đây:

- thiết lập,
- chức năng đun nóng,
- chương trình cài đặt sẵn,
- chương trình của người sử dụng,
- sách dạy nấu ăn,
- vệ sinh,
- trình chiếu.

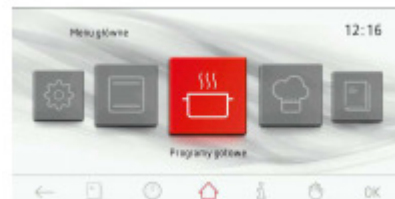

Menu Chính\Cài đặt

Dùng vòng tròn và chạm vào mục menu Cài đặt để mở menu con. Cách khác để lựa chọn mục menu Cài đặt là chạm vào OK khi vòng tròn dừng.

Có các mục menu Cài đặt dưới đây:

- ngôn ngữ,
- thời gian
- chiếu sáng,
- âm thanh,
- chủ đề,
- độ sáng,
- độ sáng màn hình,
- dự báo thời tiết
- cập nhật firmware,
- bảo dưỡng,
- cài đặt chuyên dụng.

Trượt ngón tay dọc màn hình để xoay các mục menu. Dùng vòng tròn và chạm vào mục menu đã chọn để mở menu con. Cách khác để lựa chọn mục menu đã chọn là chạm vào OK khi vòng tròn dừng. Nếu bạn không thực hiện hành động nào trong vòng 60 giây, thiết bị sẽ hiển thị thời gian hiện tại. Chạm vào biểu tượng QUAY TRỞ LẠI ← để thoát menu Cài đặt và sau đó, hiển thị thời gian hiện tại.

Menu Chính\Cài đặt\Ngôn ngữ

Dùng vòng tròn và chạm vào mục menu Ngôn ngữ để mở menu con. Cách khác để lựa chọn mục menu Cài đặt là chạm vào OK khi vòng tròn dừng.

Có các mục menu ngôn ngữ dưới đây:

- Deutsch,
- English,
- Polski,
- По русски,
- Český,
- Srpski,
- Lietuviškai,
- Eesti,
- Latviski,
- Français,
- Español,
- Türkçe,
- Svenska,
- Norsk,
- Suomi,
- Dansk,
- Italiano,
- Nederlands.

Để biết chi tiết về cách lựa chọn ngôn ngữ của menu, vui lòng tham khảo mục *Lựa chọn ngôn ngữ*.

Nếu bạn không thực hiện hành động nào trong vòng 60 giây, thiết bị sẽ hiển thị thời gian hiện tại. Chạm vào biểu tượng QUAY TRỞ LẠI ← để thoát khỏi menu Ngôn ngữ sang menu Cài đặt, Menu Chính và sau đó hiển thị thời gian hiện tại.

Menu Chính\Cài đặt\Thời gian

Dùng vòng tròn và chạm vào mục menu Thời gian (Time) để mở menu con. Cách khác để lựa chọn mục menu Cài đặt là chạm vào OK khi vòng tròn dừng.

Có các mục menu Thời gian dưới đây:

- ngày,
- thời gian hiện tại,
- bộ hẹn giờ bếp,

- loại đồng hồ,
- định dạng thời gian.

Trượt ngón tay dọc màn hình để xoay các mục menu. Dừng vòng tròn và chạm vào mục menu đã chọn để mở menu con. Cách khác để lựa chọn mục menu đã chọn là chạm vào OK khi vòng tròn dừng. Nếu bạn không thực hiện hành động nào trong vòng 60 giây, thiết bị sẽ hiển thị thời gian hiện tại. Chạm vào biểu tượng QUAY TRỞ LẠI ← để thoát khỏi menu Thời gian đến menu Cài đặt, Menu Chính và sau đó hiển thị thời gian hiện tại.

Menu Chính\Cài đặt\Ngày

Để biết chi tiết về cách cài đặt ngày hiện tại, vui lòng tham khảo mục *Cài đặt ngày hiện tại*.

Menu Chính\Cài đặt\Thời gian/thời gian hiện tại

Để biết chi tiết về cách cài đặt thời gian hiện tại, vui lòng tham khảo mục *Cài đặt thời gian hiện tại*.

Cài đặt Khoảng thời gian (đối với chức năng đun nóng)

Khi bạn chọn bất cứ chức năng đun nóng nào, màn hình sẽ hiển thị như ở dưới (trước khi cài đặt Khoảng thời gian (Duration) hoặc Thời gian Kết thúc (End Time)) - màn hình sẽ bị mờ.



Nếu bạn không khởi động chương trình hoặc chỉnh sửa cài đặt Khoảng thời gian trong vòng 60 giây, thiết bị sẽ hiển thị thời gian hiện tại. Chạm vào biểu tượng QUAY TRỞ LẠI ← để thoát menu hiện tại. Khi bạn khởi động chương trình, biểu tượng KHỞI ĐỘNG được thay bằng biểu tượng DỪNG.

Chạm vào màn hình trong ô để cài đặt Khoảng thời gian. Điều này sẽ hiển thị màn hình Khoảng thời gian như ở dưới.

Biểu tượng →| sẽ nhấp nháy ở góc phía trên bên phải.



Nếu bạn không cài đặt hoặc chấp nhận Khoảng thời gian trong vòng 10 giây, màn hình chức năng đun nóng đã chọn sẽ được hiển thị. Chạm vào ← để thoát màn hình cài đặt Thời gian bất cứ lúc nào.

Chạm vào phím ảo +/- hoặc sử dụng thanh trượt để cài đặt Khoảng thời gian cần thiết. Chạm vào OK để xác nhận cài đặt Khoảng thời gian. Màn hình cài đặt Khoảng thời gian sẽ đóng. Biểu tượng →| sẽ được hiển thị trong góc trên của thanh thông báo. Thiết bị sẽ hiển thị thời gian đếm ngược và thanh tiến trình đồ họa màu đỏ

ở dưới Thời gian Kết thúc.



Sau khi Khoảng thời gian trôi qua, một tín hiệu âm thanh sẽ phát ra (2 tiếng bip/tạm dừng/2 tiếng bip) và đèn nền màn hình nhấp nháy. Tín hiệu âm thanh được lặp lại 3 giây một lần. Biểu tượng $\rightarrow|$ cũng nhấp nháy. Khoảng thời gian tối đa của một tín hiệu âm thanh là 5 phút.

Chạm vào OK hoặc vị trí bất kỳ trên màn hình để xác nhận và tắt tín hiệu âm thanh. Sau đó, thiết bị sẽ hiển thị màn hình Khoảng thời gian không hoạt động. Nếu bạn không khởi động lại chương trình trong vòng 60 giây, thiết bị sẽ hiển thị thời gian hiện tại.

Cài đặt Khoảng thời gian và Thời gian Kết thúc (đối với chức năng đun nóng)

A) Cài đặt Khoảng thời gian.

Để biết thêm chi tiết về cách Cài đặt Khoảng thời gian, vui lòng tham khảo mục *Cài đặt Khoảng thời gian (đối với chức năng đun nóng)*.

B) Cài đặt Thời gian Kết thúc.

Để cài đặt Thời gian Kết thúc, phải cài đặt Khoảng thời gian trên màn hình cài đặt Khoảng thời gian. Biểu tượng $\rightarrow|$ sẽ được hiển thị.

Chạm vào \odot để chỉnh sửa Thời gian Kết thúc. Biểu tượng $\rightarrow|$ sẽ nhấp nháy. Nếu người sử dụng không thực hiện hành động nào trong vòng 10 giây, màn hình chức năng đun nóng đã chọn sẽ được hiển thị với Khoảng thời gian được cài đặt trước đó.

Chạm lại vào \odot khi $\rightarrow|$ vẫn nhấp nháy. Lúc này, bạn sẽ có thể cài đặt Thời gian Kết thúc.

Biểu tượng $\rightarrow|$ dừng nhấp nháy và biểu tượng $\rightarrow|$ bắt đầu nhấp nháy. Nếu người sử dụng không thực hiện hành động nào trong vòng 10 giây, màn hình chức năng đun nóng đã chọn sẽ được hiển thị với Khoảng thời gian được cài đặt trước đó.

Chạm vào phím ảo +/- hoặc sử dụng thanh trượt để cài đặt Thời gian Kết thúc cần thiết. Chạm vào OK để xác nhận cài đặt Thời gian Kết thúc. Màn hình cài đặt Thời gian Kết thúc sẽ đóng. Màn hình cài đặt Bộ hẹn giờ sẽ được hiển thị.

Biểu tượng $\rightarrow|$ và $\rightarrow|$ sẽ được hiển thị trên thanh thông báo. Thời gian còn lại để khởi động được hiển thị trên thanh tiến trình đồ họa.

Thời gian này được hiển thị trên thanh tiến trình đồ họa ở dưới thời gian.

Nếu người sử dụng không thực hiện hành động nào trong vòng 60 giây, thiết bị sẽ hiển thị thời gian hiện tại (các cài đặt được lưu lại).

Trên màn hình thời gian hiện tại, biểu tượng Thời gian Kết thúc $\rightarrow|$ và Khoảng thời gian $| \rightarrow$ được hiển thị trên thanh thông báo. Hai biểu tượng nhấp nháy cho đến khi chương trình lò nướng được khởi động. Khi bạn chạm vào vị trí bất kỳ trên màn hình, thiết bị sẽ hiển thị cài đặt mới được chỉnh sửa.

C) Vận hành thiết bị ở chế độ đã chọn

Khi thời gian hiện tại là thời gian khởi động, thiết bị sẽ khởi động chức năng đun nóng đã chọn. Màn hình sẽ hiển thị màn hình Khoảng thời gian. Khi chương trình được khởi động, biểu tượng $\rightarrow|$ sẽ tắt và biểu tượng $| \rightarrow$ tiếp tục được hiển thị. Sau khi Khoảng thời gian trôi qua, tín hiệu âm thanh sẽ phát ra và đèn nền màn hình nhấp nháy. Biểu tượng $| \rightarrow$ cũng nhấp nháy. Khoảng thời gian tối đa của một tín hiệu âm thanh là 5 phút.

Chạm vào OK hoặc vị trí bất kỳ trên màn hình để xác nhận và tắt tín hiệu âm thanh. Sau đó, thiết bị sẽ hiển thị màn hình Khoảng thời gian không hoạt động và nút KHỞI ĐỘNG (START) sẽ được hiển thị.

Nếu bạn không khởi động lại chương trình trong vòng 60 giây, thiết bị sẽ hiển thị thời gian hiện tại.

Menu Chính\Cài đặt\Thời gian\Bộ hẹn giờ

Dùng vòng tròn và chạm vào mục menu Bộ hẹn giờ (Timer) để mở menu con. Cách khác để lựa chọn mục menu Bộ hẹn giờ là chạm vào OK khi vòng tròn dừng.

Điều này sẽ hiển thị màn hình Khoảng thời gian như ở dưới.



Nếu bạn không cài đặt hoặc chấp nhận Khoảng thời gian trong vòng 10 giây, màn hình Bộ hẹn giờ sẽ được hiển thị. Chạm vào biểu tượng QUAY TRỞ LẠI \leftarrow để thoát menu Bộ hẹn giờ.

Chạm vào phím ảo +/- hoặc sử dụng thanh trượt để cài đặt Khoảng thời gian cần thiết. Chạm vào OK để xác nhận cài đặt Khoảng thời gian. Màn hình cài đặt Khoảng thời gian sẽ đóng. Màn hình cài đặt Bộ hẹn giờ sẽ được hiển thị.

Chạm vào OK để bắt đầu đếm ngược Khoảng thời gian được cài đặt sẵn. Nếu bạn không khởi động đếm ngược hoặc điều chỉnh cài đặt Khoảng thời gian trong vòng 60 giây, thiết bị sẽ hiển thị thời gian hiện tại. Chạm vào biểu tượng QUAY TRỞ LẠI \leftarrow để thoát màn hình hiện tại. Khi khởi động đếm ngược, nút KHỞI ĐỘNG sẽ được thay bằng nút DỪNG. Thiết bị sẽ hiển thị thời gian đếm ngược và thanh tiến trình đồ họa màu đỏ ở dưới Thời gian Kết thúc.

Sau khi Khoảng thời gian trôi qua, một tín hiệu âm thanh sẽ phát ra và đèn nền màn hình nhấp nháy. Khoảng thời gian tối đa của một tín hiệu âm thanh là 5 phút.

Chạm vào OK để xác nhận và tắt tín hiệu âm thanh. Sau đó, thiết bị sẽ hiển thị màn hình Khoảng thời gian. Nếu bạn không cài đặt Khoảng thời gian hoặc không khởi động lại Bộ hẹn giờ trong vòng 5 giây, thiết bị sẽ hiển thị thời gian hiện tại.

Bộ hẹn giờ bếp cũng là một biểu tượng trên thanh ở dưới.

Menu\Thiết lập\Thời gian\Loại Đồng hồ

Dùng vòng tròn và chạm vào mục menu Loại Đồng hồ (Clock Type) để mở menu con. Cách khác để lựa chọn mục menu Loại Đồng hồ là chạm vào OK khi vòng tròn dừng.

Có các mục menu Loại Đồng hồ dưới đây:

- tiêu chuẩn,
- kỹ thuật số,
- tương tự (analogue).

Chạm vào Loại Đồng hồ đã chọn để lựa chọn nó. Loại Đồng hồ đã chọn được bôi màu đỏ. Chạm vào OK để xác nhận lựa chọn của bạn.

Lúc này, đồng hồ đã chọn sẽ xuất hiện ở góc trên bên phải của màn hình và khi thời gian hiện tại được hiển thị.

Nếu bạn không thực hiện hành động nào trong vòng 60 giây, thiết bị sẽ hiển thị thời gian hiện tại. Chạm vào biểu tượng QUAY TRỞ LẠI ← để thoát khỏi menu Loại Đồng hồ đến menu Cài đặt, Menu Chính và sau đó hiển thị thời gian hiện tại.

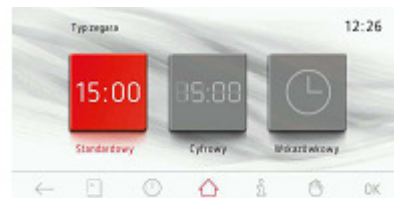

Menu Chính\Thiết lập\Thời gian\Định dạng Thời gian

Dùng vòng tròn và chạm vào mục menu Định dạng Thời gian (Time Format) để mở menu con. Cách khác để lựa chọn mục menu Loại Đồng hồ là chạm vào OK khi vòng tròn dừng.

Có các mục menu định dạng thời gian dưới đây:

- 24 giờ,
- giờ sáng/giờ chiều tối (am/pm).

Chạm vào Định dạng Thời gian đã chọn để lựa chọn nó. Định dạng Thời gian đã chọn được bôi màu đỏ. Chạm vào OK để xác nhận lựa chọn của bạn.

Lúc này, đồng hồ đã chọn sẽ xuất hiện ở góc trên bên phải của màn hình và khi thời gian hiện tại được hiển thị.

Nếu bạn không thực hiện hành động nào trong vòng 60 giây, thiết bị sẽ hiển thị thời gian hiện tại. Chạm vào biểu tượng QUAY TRỞ LẠI ← để thoát khỏi menu Loại Đồng hồ đến menu Cài đặt, Menu Chính và sau đó hiển thị thời gian hiện tại.



Menu\Thiết lập\Chiếu sáng

Dùng vòng tròn và chạm vào mục menu Chiếu sáng (Lighting) để mở menu con. Cách khác để lựa chọn mục menu Chiếu sáng là chạm vào OK khi vòng tròn dừng.

Có các mục menu Chiếu sáng dưới đây:

- chiếu sáng lò nướng,
- đèn nền tay cầm.

Chạm vào mục chiếu sáng đã chọn để lựa chọn nó. Mục chiếu sáng đã chọn được bôi màu đỏ. Chạm vào OK để xác nhận lựa chọn của bạn.

Nếu bạn không thực hiện hành động nào trong vòng 60 giây, thiết bị sẽ hiển thị thời gian hiện tại. Chạm vào biểu tượng QUAY TRỞ LẠI ← để thoát khỏi menu Chiếu sáng đến menu Cài đặt, Menu Chính và sau đó hiển thị thời gian hiện tại.

Truy cập menu chiếu sáng của lò nướng để lựa chọn chế độ chiếu sáng liên tục hoặc tiết kiệm (Eco).

Chế độ Liên tục

Khi chọn chế độ chiếu sáng liên tục, đèn sẽ được bật liên tục trong thời gian của chương trình (chức năng đun nóng) hoặc khi cửa lò nướng được mở. Khi bạn mở cửa lò nướng, đèn sẽ bật trong 10 phút và sau đó sẽ tắt. Để bật lại đèn, bạn cần đóng và mở lại cửa lò nướng.

Chế độ Tiết kiệm

Khi chọn chế độ Tiết kiệm, đèn sẽ được bật trong 30 giây kể từ khi khởi động chương trình (chức năng đun nóng) và sau đó đèn sẽ bị tắt. Chạm vào biểu tượng đèn để bật lại đèn trong quá trình vận hành lò nướng. Đèn sẽ bị tắt sau 30 giây kể từ khi chạm vào vùng cảm biến. Khi bạn mở cửa lò nướng, đèn sẽ bật trong 10 phút và sau đó sẽ tắt. Để bật lại đèn, bạn cần đóng và mở lại cửa lò nướng.

VẬN HÀNH

Truy cập menu đèn nền tay cầm để lựa chọn chế độ nhiệt dư hoặc chế độ trang trí.

Chế độ trang trí

Bật chế độ trang trí để sử dụng tay cầm của lò nướng có đèn nền như một bộ phận trang trí.

Chế độ nhiệt dư

Tay cầm của lò nướng có thêm chức năng báo nhiệt dư - tay cầm sáng lên khi bật chức năng đun nóng và đèn tay cầm tắt khi lò nướng đã nguội.

Bạn có thể điều chỉnh độ sáng của tay cầm trong menu Cài đặt\Độ sáng (Settings\Brightness).



Menu Chính\Cài đặt\Âm thanh

Dùng vòng tròn và chạm vào mục menu Âm thanh (Sound) để mở menu con. Cách khác để lựa chọn mục menu Âm thanh là chạm vào OK khi vòng tròn dừng.

Có các mục menu Âm thanh dưới đây:

- Âm thanh menu,
- Âm thanh kết thúc chương trình,
- Âm thanh kết thúc quá trình làm nóng lò nướng
- Âm lượng.

Trượt ngón tay dọc màn hình để xoay các mục menu.

Chạm vào mục Âm thanh đã chọn để lựa chọn nó. Mục Âm thanh đã chọn được bôi màu đỏ. Chạm vào OK để xác nhận lựa chọn của bạn.

Nếu bạn không thực hiện hành động nào trong vòng 60 giây, thiết bị sẽ hiển thị thời gian hiện tại. Chạm vào biểu tượng QUAY TRỞ LẠI ← để thoát khỏi menu Âm thanh đến menu Cài đặt, Menu Chính và sau đó hiển thị thời gian hiện tại.



Menu Chính\Cài đặt\Âm thanh\Âm thanh Menu

Dùng vòng tròn và chạm vào mục menu Âm thanh để mở menu con. Cách khác để lựa chọn mục menu là chạm vào OK khi vòng tròn dừng.

Có các mục menu Âm thanh dưới đây:

- Âm thanh 1
- Âm thanh 2
- Âm thanh 3
- Âm thanh 4
- Âm thanh 5

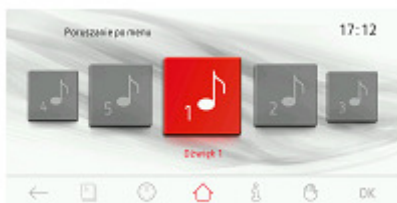

Trượt ngón tay dọc màn hình để xoay các mục menu.

Chạm vào mục Âm thanh đã chọn để lựa chọn nó. Âm thanh đã chọn được bôi màu đỏ. Chạm vào OK để xác nhận lựa chọn của bạn.

Nếu bạn không thực hiện hành động nào trong vòng 60 giây, thiết bị sẽ hiển thị thời gian hiện tại. Chạm vào biểu tượng QUAY TRỞ LẠI ← để thoát khỏi menu Âm thanh đến menu Cài đặt, Menu Chính và sau đó hiển thị thời gian hiện tại.

Menu Chính\Cài đặt\Âm thanh\Âm thanh Kết thúc

Lựa chọn âm thanh tương tự như mô tả trong mục trước.

Menu Chính\Cài đặt\Âm thanh\Âm thanh Kết thúc Quá trình Làm nóng Lò nướng

Lựa chọn âm thanh tương tự như mô tả trong mục trước.

Menu Chính\Cài đặt\Âm thanh\Âm lượng

Dùng vòng tròn và chạm vào mục menu Âm lượng (Volume) để mở màn hình cài đặt Âm lượng. Cách khác để lựa chọn mục menu là chạm vào OK khi vòng tròn dừng.

Điều này sẽ hiển thị màn hình Âm lượng.

Nếu bạn không cài đặt hoặc chấp nhận Âm lượng trong vòng 60 giây, màn hình menu Âm lượng sẽ được hiển thị. Chạm vào biểu tượng QUAY TRỞ LẠI ← để thoát khỏi màn hình cài đặt Âm lượng.

Chạm vào phím ảo +/- hoặc sử dụng thanh trượt để cài đặt Âm lượng cần thiết. Chạm vào OK để xác nhận cài đặt Âm lượng mong muốn.



Menu Chính\Cài đặt\Chủ đề

Dùng vòng tròn và chạm vào mục menu Chủ đề (Themes) để mở menu con. Cách khác để lựa chọn mục menu là chạm vào OK khi vòng tròn dừng.

Có các mục menu Chủ đề dưới đây:

- Chủ đề 1
- Chủ đề 2
- Chủ đề 3

Trượt ngón tay dọc màn hình để xoay các mục menu.

Chạm vào mục Chủ đề đã chọn để lựa chọn nó. Mục Chủ đề đã chọn được bôi màu đỏ. Chạm vào OK để xác nhận lựa chọn của bạn. Lựa chọn được lưu bởi thiết bị và menu cấp cao hơn được hiển thị tự động. Lúc này, chủ đề đã chọn sẽ được áp dụng cho tất cả các màn hình.

Nếu bạn không thực hiện hành động nào trong vòng 60 giây, thiết bị sẽ hiển thị thời gian hiện tại. Chạm vào biểu tượng QUAY TRỞ LẠI ← để thoát khỏi menu Chủ đề đến menu Cài đặt, Menu Chính và sau đó hiển thị thời gian hiện tại.



Menu Chính\Cài đặt\Độ sáng

Menu Chính\Cài đặt\Độ sáng

Dùng vòng tròn và chạm vào mục menu Độ sáng (Brightness) để mở menu con. Cách khác để lựa chọn mục menu là chạm vào OK khi vòng tròn dừng.

Có hai mục trong menu Độ sáng - Độ sáng Màn hình (Display Brightness) và Độ sáng Tay cầm (Độ sáng Tay cầm). Chạm vào Độ sáng Màn hình để mở một menu con:

- Độ sáng màn hình chế độ đồng hồ
- Độ sáng màn hình chế độ đồng hồ
- Độ sáng trình chiếu.

Chạm vào mục menu đã chọn để lựa chọn nó.

Điều này sẽ hiển thị màn hình cài đặt Độ sáng như ở dưới.

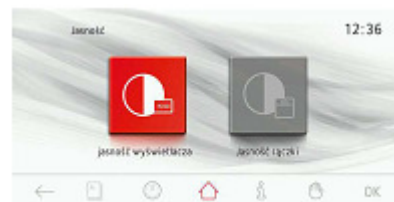

Chạm vào phím ảo +/- hoặc sử dụng thanh trượt để cài đặt Độ sáng cần thiết. Có thể điều chỉnh độ sáng trong khoảng 0-100% theo các mốc 1%. Chạm vào OK để xác nhận cài đặt Độ sáng mong muốn.

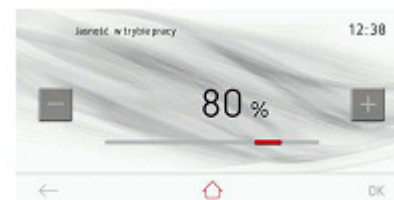

Menu Chính\Cài đặt\Thời tiết

Dùng vòng tròn và chạm vào mục menu Thời tiết (Weather) để mở menu con. Cách khác để lựa chọn mục menu là chạm vào OK khi vòng tròn dừng. Khi bạn thực hiện lựa chọn, bạn sẽ thấy hướng dẫn “Hiển thị thời tiết ở chế độ đồng hồ?” CÓ/KHÔNG (“Display weather in clock mode?” YES/NO). Chạm vào CÓ để hiển thị dự báo thời tiết ở góc trên bên phải của màn hình đồng hồ. Chạm vào OK để xác nhận lựa chọn của bạn. Sau khi xác nhận, dự báo thời tiết sẽ được hiển thị ở chế độ đồng hồ. Nếu bạn không thực hiện hành động nào trong vòng 60 giây, thiết bị sẽ hiển thị thời gian hiện tại. Chạm vào biểu tượng QUAY TRỞ LẠI ← để thoát khỏi menu Thời tiết đến menu Cài đặt, Menu Chính và sau đó hiển thị thời gian hiện tại.



Menu Chính\Cài đặt\Cập nhật Firmware

Dùng vòng tròn và chạm vào mục menu Cập nhật Firmware (Firmware Update) để mở menu con. Cách khác để lựa chọn mục menu Cập nhật Firmware là chạm vào OK khi vòng tròn dừng.

Bạn có thể thực hiện cập nhật Firmware bằng USB. Để cập nhật firmware, tuân thủ các hướng dẫn được trình bày trên màn hình lò nướng và ứng dụng cập nhật firmware trên PC của bạn.

Lưu ý - để cập nhật firmware của lò nướng ở chế độ này, bạn sẽ cần USB được cung cấp cùng với lò nướng và một PC được kết nối Internet có trang bị một cổng USB.

Lưu ý - cập nhật firmware bằng USB là một quy trình phụ, bạn nên trực tiếp cập nhật qua mạng LAN.



Menu Chính\Cài đặt\Bảo dưỡng

Dùng vòng tròn và chạm vào mục menu Bảo dưỡng (Service) để mở menu con. Cách khác để lựa chọn mục menu là chạm vào OK khi vòng tròn dừng.

Các thông báo lỗi có thể có:

- Không có lỗi
- E0 - lỗi cảm biến nhiệt độ
- E1 - lỗi cảm biến thăm thit
- E2 - lỗi cảm biến bộ tạo hơi nước

Nếu thiết bị phát hiện lỗi, mã lỗi sẽ được hiển thị như ở trên.

Nếu thiết bị phát hiện lỗi E0, không thể sử dụng sản phẩm và màn hình Thông báo Bảo dưỡng được hiển thị liên tục.

Sau khi Thông báo Bảo dưỡng được hiển thị trong 10 giây, thiết bị hiển thị thời gian hiện tại. Chạm vào OK hoặc biểu tượng QUAY TRỞ LẠI ← để thoát màn hình Thông báo Bảo dưỡng và hiển thị thời gian hiện tại.

Bất cứ hoạt động nào khác như điều hướng menu hoặc lựa chọn bất cứ tùy chọn hoặc cài đặt nào đều không thể thực hiện được. Màn hình Thông báo Bảo dưỡng luôn được hiển thị. Thiết bị sẽ vận hành lại bình thường sau khi lỗi được sửa chữa.

Nếu thiết bị phát hiện lỗi E1, không thể sử dụng que thăm thit trong bất cứ chương trình nào. Nếu cố lựa chọn một chương trình để sử dụng que thăm thit, thiết bị sẽ hiển thị màn hình Thông báo Bảo dưỡng thể hiện lỗi E1 và mô tả ngắn gọn lỗi. Bạn có thể tiếp tục sử dụng thiết bị trên các chương trình không yêu cầu que thăm thit. Chạm vào OK để xác nhận màn hình Thông báo Bảo dưỡng và thoát ra menu chính.

Nếu không chạm vào cảm biến trong vòng 10 giây khi màn hình Thông báo Bảo dưỡng của lỗi E1 được hiển thị, thiết bị sẽ tự động hoạt động ở chế độ chờ. Thiết bị sẽ vận hành lại bình thường sau khi lỗi được sửa chữa.



Menu Chính\Cài đặt\Cài đặt Chuyên dụng

Dùng vòng tròn và chạm vào mục menu Cài đặt Chuyên dụng (Special Settings) để mở menu con. Cách khác để lựa chọn mục menu là chạm vào OK khi vòng tròn dừng.

Có các mục menu Cài đặt Chuyên dụng dưới đây:

- cài đặt tại nhà máy (factory settings),
- chế độ tiết kiệm (Eco),
- điều khiển từ xa (remote control).

Chạm vào menu cài đặt tại nhà máy để khôi phục cài đặt mặc định tại nhà máy. Biểu tượng đã chọn được bôi màu đỏ. Chạm vào OK để xác nhận lựa chọn của bạn. Các cài đặt dưới đây sẽ được khôi phục.

Cài đặt tại nhà máy:

- Loại đồng hồ: Dạng lát
- Định dạng thời gian : 24 giờ,
- Chiều sáng: Liên tục
- Âm thanh menu: Âm thanh 1
- Âm thanh kết thúc chương trình: Âm thanh 1
- Âm thanh kết thúc quá trình làm nóng lò nướng: Âm thanh 1
- Âm lượng: 20%
- Chủ đề: Chủ đề 1
- Độ sáng đồng hồ: 30%,
- Độ sáng màn hình chế độ nấu: 80%,
- Độ sáng trình chiếu: 80%.

Lựa chọn menu Tiết kiệm để bật hoặc tắt chế độ Tiết kiệm. Biểu tượng đã chọn được bôi màu đỏ. Chạm vào OK để xác nhận lựa chọn của bạn.

Sau khoảng 5 phút không hoạt động, thiết bị sẽ tắt.

Chạm vào mục menu Điều khiển Từ xa để bật hoặc tắt điều khiển từ xa. Biểu tượng đã chọn được bôi màu đỏ. Chạm vào OK để xác nhận lựa chọn của bạn.

Khi tắt điều khiển từ xa, lò nướng sẽ không giao tiếp với ứng dụng PC qua Internet. Khi bật điều khiển từ xa, biểu tượng $\downarrow\uparrow$ được hiển thị ở chế độ đồng hồ và nấu nướng. Bạn có thể điều khiển lò nướng từ xa.

Khi lò nướng được điều khiển từ xa, biểu tượng có màu đỏ. Khi bật điều khiển từ xa nhưng không sử dụng, biểu tượng có màu xám. Biểu tượng không được hiển thị khi tắt điều khiển từ xa.

Bạn có thể điều khiển lò nướng từ xa bằng ứng dụng trên USB đính kèm.

Lưu ý. Nếu bật chế độ tiết kiệm, bạn sẽ không thể điều khiển lò nướng từ xa. Để điều khiển lò nướng từ xa, phải tắt chế độ tiết kiệm. Bảng Điều khiển của Lò nướng có độ ưu tiên cao hơn so với điều khiển từ xa. Nếu bạn bật lò nướng bằng Bảng điều khiển, bạn sẽ chỉ có thể theo dõi các chức năng của lò nướng và tắt thiết bị từ xa. Khi bạn bật lò nướng từ xa, bạn cũng có thể làm được điều tương tự nhưng sau đó, bạn phải sử dụng Bảng Điều khiển.



VẬN HÀNH

Menu Chính\Chức năng Đun nóng

Dùng vòng tròn và chạm vào mục menu Chức năng Đun nóng (Heating Functions) để mở menu con. Cách khác để lựa chọn mục menu là chạm vào OK khi vòng tròn dừng.

Có các mục menu chức năng đun nóng dưới đây:

Tóm tắt các chức năng đun nóng, nhiệt độ có thể đạt đến và cài đặt mặc định.



Ký hiệu	Mô tả chức năng đun nóng	Cài đặt mặc định [°C]	Tầng từ đáy lò nướng
	tiêu chuẩn	180	3
	làm bánh	170	3
	nướng thông thường	280	4
	nướng nhanh	200	2
	nướng siêu nhanh	280	4
	quạt sưởi dạng vòng	170	3
	quạt sưởi dạng vòng TIẾT KIỆM*	170	3
	làm pizza	220	2
	nướng chín vàng	180	-
	rang	200	-
	rã đông	--	3

* Quạt Sưởi TIẾT KIỆM là một chức năng đun nóng tối ưu được thiết kế để tiết kiệm năng lượng khi chế biến thực phẩm.

Menu Chính\Chức năng Đun nóng/Đun nấu bằng quạt (Vận hành bất cứ chức năng nào bằng chế độ đun nấu bằng quạt)

Dùng vòng tròn và chạm vào mục menu đun nấu bằng quạt để mở menu con. Cách khác để lựa chọn một mục menu là chạm vào OK khi vòng tròn dừng. Màn hình thiết bị sẽ hiển thị thông tin dưới đây.

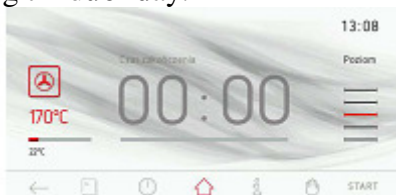

Chạm vào **KHỞI ĐỘNG** để khởi động chương trình. Nếu bạn không cài đặt Khoảng thời gian hoặc Khoảng thời gian và Thời gian Khởi động (Start Time) trong vòng 10 giây kể từ khi khởi động chương trình, thông tin nhiệt độ và thời gian sẽ được hoán đổi và nhiệt độ được hiển thị ở giữa màn hình. Màn hình thiết bị sẽ hiển thị thông tin dưới đây.

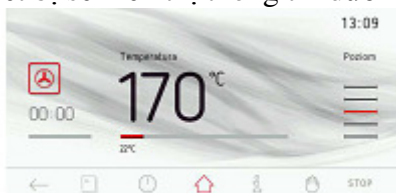

Trong thời gian của chương trình, quạt sưởi vận hành định kỳ (rơ le nhiệt độ) để đảm bảo độ ổn định của nhiệt độ trong buồng nướng. Chạm vào **DỪNG** để dừng chương trình. Phím ảo **DỪNG** sẽ được thay thế bằng phím ảo **KHỞI ĐỘNG**. Nếu bạn không tiếp tục chương trình trong vòng 60 giây, thiết bị sẽ hiển thị thời gian hiện tại.

Chạm vào ← bất cứ lúc nào để dừng chương trình và thoát ra cấp menu cao hơn thể hiện chức năng đun nóng có sẵn.

Sử dụng que thăm thịt

Cắm que thăm thịt vào ổ cắm điện và lựa chọn một chức năng đun nóng mong muốn.

Nhiệt độ mặc định của que thăm thịt là 80°C được hiển thị trong ô nhiệt độ trên màn hình.

Chạm vào **KHỞI ĐỘNG** để khởi động chương trình. Quạt làm mát, đèn và bộ phận đun nóng vỉ nướng sẽ được bật.

Chạm vào nhiệt độ hoặc các vùng nhiệt độ trung tâm trong ô màu đỏ trên màn hình để điều chỉnh nhiệt độ của buồng nướng hoặc nhiệt độ trung tâm. Thiết bị sẽ hiển thị màn hình cài đặt nhiệt độ. Nếu bạn không cài đặt hoặc chấp nhận một cài đặt nhiệt độ mới trong vòng 10 giây, màn hình chức năng đun nóng với tất cả các cài đặt sẽ được hiển thị. Chạm vào ← để thoát menu cài đặt Nhiệt độ bất cứ lúc nào.

Chạm vào phím ảo +/- hoặc thanh trượt để cài đặt Nhiệt độ cần thiết. Chạm vào OK để xác nhận cài đặt Nhiệt độ. Màn hình cài đặt Nhiệt độ sẽ đóng. Màn hình cấp cao hơn sẽ được hiển thị. Thanh nhiệt độ hiển thị nhiệt độ hiện tại: nhiệt độ của buồng nướng và nhiệt độ trung tâm.

Chạm vào **DỪNG** để dừng chương trình. Phím ảo **DỪNG** sẽ được thay thế bằng phím ảo **KHỞI ĐỘNG**. Nếu bạn không tiếp tục chương trình trong vòng 60 giây, thiết bị sẽ hiển thị thời gian hiện tại.

Chạm vào ← bất cứ lúc nào để dừng chương trình và thoát ra cấp menu cao hơn thể hiện chức năng đun nóng có sẵn.

Khi nhiệt độ trung tâm đạt đến nhiệt độ được cài đặt, một tín hiệu âm thanh sẽ phát ra và đèn nền màn hình nhấp nháy. Màn hình hiển thị nhiệt độ của buồng nướng được cài đặt, nhiệt độ trung tâm và biểu tượng  nhấp nháy. Khoảng thời gian tối đa của một tín hiệu âm thanh là 5 phút.

Chạm vào OK để xác nhận và tắt tín hiệu âm thanh.

Nếu bạn không khởi động lại chương trình trong vòng 60 giây, thiết bị sẽ hiển thị thời gian hiện tại.

Mở cửa lò trong thời gian của chương trình sẽ ngắt kết nối giữa các bộ phận đun nóng và động cơ quạt đối lưu (nếu được sử dụng).

Khi không được sử dụng, rút que thăm thịt ra khỏi ổ cắm điện và tháo ra khỏi buồng nướng.

Quan trọng!

Chỉ sử dụng que thăm thịt được khuyến nghị sử dụng cho lò nướng này.

Cài đặt nhiệt độ que thăm được khuyến nghị

Loại thịt	Nhiệt độ [°C]
Thịt lợn	85 - 90
Thịt bò	80 - 85
Thịt bê	75 - 80
Thịt cừu	80 - 85
Thịt hươu	80 - 85

VẬN HÀNH

Menu Chính\Chương trình Cài đặt sẵn









Dùng vòng tròn và chạm vào mục menu Chương trình Cài đặt sẵn (Preset Programmes) để mở menu con. Cách khác để lựa chọn mục menu là chạm vào OK khi vòng tròn dừng.

Có các Chương trình Cài đặt sẵn dưới đây: thịt gia súc, thịt gia cầm, pizza, sản phẩm đông lạnh, bánh ngọt, hấp, nướng ở nhiệt độ thấp và các chương trình phụ trợ.



Chương trình cài đặt sẵn	Món ăn	Cài đặt sẵn		Tầng từ đáy lò nướng
		Chức năng đun nóng	Nhiệt độ [°C]	
thịt gia súc	thịt lợn	<input checked="" type="checkbox"/>	180	2
	thịt bò	<input checked="" type="checkbox"/>	180	2
	thịt bê	<input checked="" type="checkbox"/>	170	2
	thịt cừu	<input checked="" type="checkbox"/>	180	2
thịt gia cầm	thịt gà	<input checked="" type="checkbox"/>	190	2
	thịt vịt	<input checked="" type="checkbox"/>	180	2
	thịt ngỗng	<input checked="" type="checkbox"/>	170	2
	thịt gà tây	<input checked="" type="checkbox"/>	170	2
pizza	đế mỏng	<input type="checkbox"/>	220	2
	đế dày	<input type="checkbox"/>	200	2
	đông lạnh	<input checked="" type="checkbox"/>	200	3
sản phẩm đông lạnh	cá	<input type="checkbox"/>	220	2
	mì Ý	<input checked="" type="checkbox"/>	200	2
	khoai tây chiên	<input checked="" type="checkbox"/>	200	3

VẬN HÀNH

bánh ngọt	bánh hấp		175	2
	bánh hoa quả		175	2
	bánh phô mai		160	2
	bánh cuộn		200	2
	bánh bông lan		160	2
	bánh muffin		160	3
	bánh quy		150	3
	bánh mì		180	2
các chương trình hấp	rau củ cắt lát	Chức năng 1	95	2
	rau củ đông lạnh	Chức năng 2	95	2
	bông cải xanh, súp lơ	Chức năng 3	90	2
	măng tây	Chức năng 4	95	2
	khoai tây nướng	Chức năng 4	95	2
	rau củ hầm	Chức năng 5	160	2
	Cá	Chức năng 6	95	2
	Hải sản	Chức năng 7	95	2
	thịt	Chức năng 8	180	2
	Cơm, lúa mì (couscous)	Chức năng 9	95	2
	Táo hầm	Chức năng 10	95	2
	Lê hầm	Chức năng 10	95	2
	Kem nướng brulee	Chức năng 11	80	2
	bánh mì	Chức năng 12	180	2
bánh sữa	Chức năng 13	180	2	
đun lại	Chức năng 14	60	2	

VẬN HÀNH

nướng ở nhiệt độ thấp	thăn bò tái	<input type="checkbox"/>	70	2
	thăn bò tái chín	<input type="checkbox"/>	75	2
	thịt bò quay	<input type="checkbox"/>	80	2
	cô lợn	<input type="checkbox"/>	90	2
	thịt lợn quay	<input type="checkbox"/>	90	2
	thịt bò nướng lò	<input type="checkbox"/>	80	2
	thịt bò nướng tái	<input type="checkbox"/>	70	2
	ức gà tây	<input type="checkbox"/>	90	2
	thịt lợn phân lưng	<input type="checkbox"/>	80	2
thịt bê	<input type="checkbox"/>	80	2	
các chương trình phụ trợ	nhào bột	<input type="checkbox"/>	30	2
	sấy khô	<input type="checkbox"/>	50	2, 3, 4
	hâm nóng thực phẩm	<input type="checkbox"/>	60	1
	chảo điện	<input type="checkbox"/>	200	2
	tiệt trùng	<input type="checkbox"/>	120	1

Ví dụ: sử dụng một chương trình cài đặt sẵn mà không làm nóng lò nướng

Dùng vòng tròn và chạm vào mục menu Thịt gia cầm (Poultry) để mở menu con chứa các mục liên quan gồm thịt gà, thịt vịt, thịt ngỗng, thịt gà tây. Chạm vào mục menu Thịt gà (Chicken) để xem màn hình cài đặt.



Trọng lượng mặc định được hiển thị trên màn hình. Khởi động chương trình nếu trọng lượng mặc định chính xác.

Chạm vào khu vực cài đặt trọng lượng trên màn hình để điều chỉnh trọng lượng trước khi khởi động một chương trình. Màn hình cài đặt trọng lượng sẽ được hiển thị.

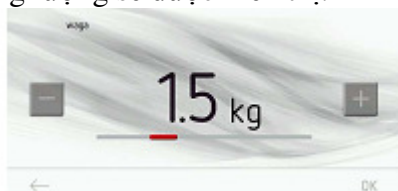

Chạm vào biểu tượng ← để thoát màn hình cài đặt Trọng lượng.

Chạm vào phím ảo +/- hoặc sử dụng thanh trượt để cài đặt Trọng lượng cần thiết theo các mốc 0,1 kg. Chạm vào OK để xác nhận cài đặt Trọng lượng mong muốn. Màn hình cài đặt Trọng lượng sẽ đóng. Màn hình cấp cao hơn sẽ được hiển thị.

Nếu bạn không thực hiện hành động nào trong vòng 60 giây, thiết bị sẽ hiển thị thời gian hiện tại. Chạm vào biểu tượng QUAY TRỞ LẠI ← để thoát khỏi menu Thịt gà đến menu Thịt gia cầm, Menu Chính và sau đó hiển thị thời gian hiện tại.

Chạm vào KHỞI ĐỘNG để khởi động chương trình. Quạt làm mát, đèn, quạt, động cơ nướng và xiên sẽ được bật. Thay vì trọng lượng, thời gian còn lại để nướng bỏ lò thịt gà và một thanh tiến trình đồ họa được hiển thị trên màn hình.



Bạn có thể điều chỉnh cài đặt nhiệt độ cho buồng nướng hoặc thời gian kết thúc vào bất cứ lúc nào, tuy nhiên, việc thay đổi sẽ điều chỉnh chương trình cài đặt sẵn. Điều chỉnh nhiệt độ hoặc thời gian thay đổi chương trình nấu thịt gà thành chương trình nướng nhanh và biểu tượng con gà ở góc trên bên trái của màn hình thay đổi thành biểu tượng nướng nhanh.

Chạm vào DỪNG để dừng chương trình bất cứ lúc nào. Nếu bạn không thực hiện hành động nào trong vòng 60 giây kể từ khi chạm vào DỪNG, thiết bị sẽ hiển thị thời gian hiện tại.

Khi khoảng thời gian tương ứng với trọng lượng con gà trôi qua (“Danh sách các chương trình cài đặt sẵn”), một tín hiệu âm thanh sẽ phát ra. Tín hiệu âm thanh lặp lại trong 5 phút. Màn hình hiển thị nhiệt độ được cài đặt cho buồng nướng và THỜI GIAN KẾT THÚC, đèn nền màn hình

nhấp nháy.

Chạm vào OK hoặc vị trí bất kỳ trên màn hình để xác nhận và tắt tín hiệu âm thanh. Sau đó, thiết bị sẽ chuyển sang chế độ chờ.

Khởi động một chương trình hấp

Dùng vòng tròn và chạm vào mục menu Chương trình Hấp (Steam Programmes) để mở menu con chứa các mục liên quan gồm rau củ cắt lát, rau củ đông lạnh, bông cải xanh và súp lơ, măng tây, khoai tây nướng, rau củ hầm, cá, hải sản, thịt, cơm, lúa mì (couscous), táo hầm, kem nướng brulee, bánh mì, bánh cuộn, đun lại. Chạm vào mục menu đã chọn để mở màn hình cài đặt. Cách khác để lựa chọn mục menu là chạm vào OK khi vòng tròn dừng.

Lưu ý. Khởi động hầm trong lò đã được làm nóng.

Để bắt đầu hầm trong lò đã được làm nóng và đã được sử dụng để chế biến món ăn khác, để nhiệt độ giảm xuống hơn 40°C trước tiên.

Điều này sẽ đảm bảo việc vận hành chính xác và chế biến đúng quy cách món ăn đã chọn.

Lò nướng được trang bị dàn thép không gỉ chuyên dụng:

- khay đục lỗ đối với rau củ và cá
- khay kín đối với thịt.

Đặt dàn lên tầng phù hợp theo thông báo được hiển thị.

Ngăn chứa nước được đặt ở phần phía trước. Đẩy và sau đó kéo ngăn chứa (hình ở dưới). Đổ 0,5 l nước vào ngăn chứa. Đóng cửa lò nướng.

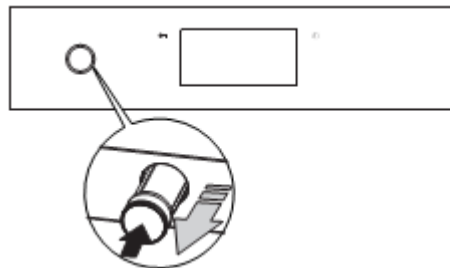

Chạm vào KHỞI ĐỘNG để khởi động chương trình. Quạt làm mát, đèn, quạt sưởi và bộ tạo hơi nước sẽ được bật.

Quan trọng. Nếu bạn thay đổi Khoảng thời gian (kéo dài Khoảng thời gian), bộ tạo hơi nước có thể bị hết nước, sau đó, màn hình sẽ hiển thị thông báo “thêm nước (0,5 l)” (“thêm nước (0,5l)”). Sau khi thêm nước, chạm vào OK.

Đếm ngược sẽ tự động dừng - chương trình sẽ được tiếp tục sau một vài giây khi phát hiện nước được bổ sung vào bộ tạo hơi nước.

Menu/Chương trình của Người sử dụng

Dùng vòng tròn và chạm vào mục menu Chương trình của Người sử dụng (User Programmes) để xem một menu con gồm 20 chương trình của người sử dụng có thể được tùy chỉnh theo nhu cầu của bạn.

Cách khác để lựa chọn mục menu Chương trình của Người sử dụng là chạm vào OK khi vòng tròn dừng.

Vận hành chương trình của người sử dụng

Dùng vòng tròn trên một trong 20 Chương trình của Người sử dụng và chạm vào chương trình đã chọn để hiển thị màn hình bằng cài đặt mặc định cho tất cả các chương trình. (Chương trình 1 - 20 và màn hình chỉnh sửa): đun nấu thông thường, nhiệt độ là 180°C, Khoảng thời gian 00:30 phút.

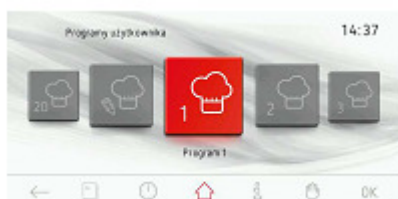

Nếu bạn không khởi động chương trình hoặc điều chỉnh Khoảng thời gian hoặc nhiệt độ trong vòng 60 giây, thiết bị sẽ hiển thị thời gian hiện tại. Chạm vào biểu tượng QUAY TRỞ LẠI ← để thoát khỏi màn hình hiện tại. Khi bạn khởi động chương trình, biểu tượng KHỞI ĐỘNG được thay thế bằng biểu tượng DỪNG.

Chạm vào KHỞI ĐỘNG để khởi động chương trình. Quạt làm mát, đèn và các bộ phận đun nóng ở trên và dưới sẽ được bật. Trong ô khoảng thời gian của chương trình cài đặt sẵn, KHOẢNG THỜI GIAN thay đổi thành THỜI GIAN KẾT THÚC và theo đó, Khoảng thời gian 0:30 phút được thay thế bằng Thời gian Kết thúc và thời gian còn lại được hiển thị trên thanh tiến trình.

Khi Khoảng thời gian trôi qua, một tín hiệu âm thanh sẽ phát ra. Tín hiệu âm thanh lặp lại trong khoảng 5 phút.

Màn hình hiển thị nhiệt độ của lò nướng được cài đặt, THỜI GIAN KẾT THÚC và biểu tượng |→| và đèn nền của màn hình nhấp nháy.

Chạm vào OK để xác nhận và tắt tín hiệu âm thanh. Sau đó, thiết bị sẽ chuyển sang chế độ chờ.

Bạn có thể điều chỉnh nhiệt độ hoặc thời gian trong thời gian của chương trình. Nếu bạn thay đổi thời gian hoặc nhiệt độ mặc định, tên “Chương trình 1” (hoặc tên được người dùng tùy chỉnh) sẽ thay đổi thành tên của chức năng đun nóng tương ứng chương trình. Biểu tượng Mũ của Đầu bếp thay đổi thành biểu tượng của chức năng đun nóng được lập trình.



Chỉnh sửa cài đặt chương trình của người sử dụng

Khi trong menu con Chương trình của Người sử dụng, dùng vòng tròn ở mục menu “CHỈNH SỬA” (“EDIT”) (mục 21 - mục đầu tiên ở phía bên trái của Chương trình 1) và chạm vào nó để mở một menu con gồm 20 chương trình có thể chỉnh sửa. Điều này sẽ được thông báo bằng tiêu đề “chế độ chỉnh sửa” (“edit mode”) ở phía trên của màn hình.



Mục đang được chỉnh sửa sẽ được bôi đậm. Chạm vào biểu tượng chức năng đun nóng để hiển thị vòng tròn của các chức năng đun nóng có sẵn. Chạm vào biểu tượng chức năng đun nóng mong muốn và xác nhận lựa chọn của bạn. Bạn sẽ quay về “chế độ chỉnh sửa”. Bàn phím trên màn hình được hiển thị để nhập tên chương trình. Nhập tên mới và chạm vào OK để xác nhận. Chạm vào ← để thoát màn hình chỉnh sửa tên bất cứ lúc nào.



Màn hình “chế độ chỉnh sửa” được hiển thị sau khi đã nhập và xác nhận tên mới.

Ô nhiệt độ được bôi đậm. Chạm vào ô nhiệt độ để xem màn hình cài đặt nhiệt độ. Cài đặt nhiệt độ mong muốn và chạm vào OK để xác nhận.

Ô khoảng thời gian được bôi đậm. Chạm vào ô Khoảng thời gian để xem màn hình cài đặt Khoảng thời gian. Cài đặt Khoảng thời gian mong muốn và chạm vào OK để xác nhận. Ô tầng Lò nướng được bôi đậm.

Chạm vào ô tầng Lò nướng [5] để xem màn hình cài đặt tầng Lò nướng. Chạm vào phím ảo +/- để cài đặt tầng Lò nướng mong muốn. Cài đặt tầng Lò nướng mong muốn và chạm vào OK để xác nhận.

Màn hình cấp cao hơn được hiển thị, thanh tiến trình sẵn sàng và thông báo “hoàn thành chỉnh sửa” (“editing complete”) được hiển thị trong 2 giây.

Khi thông báo “hoàn thành chỉnh sửa” được hiển thị trong 2 giây, vòng tròn của Chương trình của Người sử dụng được hiển thị.

Menu chính/Sách dạy nấu ăn

Dùng vòng tròn và chạm vào mục menu Sách dạy nấu ăn (Cookbook) để xem một menu còn gồm các mục dưới đây: Bánh ngọt, Thịt gia súc, Thịt gia cầm, Món ăn của Ý, Bánh, Cá, Món ăn Chay, Món ăn theo Khu vực, Cập nhật Sách dạy nấu ăn.

Cách khác để lựa chọn mục menu Sách dạy nấu ăn là chạm vào OK khi vòng tròn dừng.

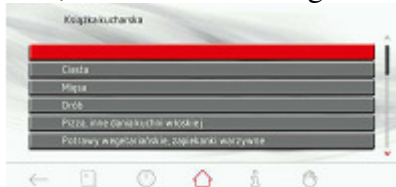

Nếu bạn không thực hiện hành động nào trong vòng 60 giây, thiết bị sẽ hiển thị thời gian hiện tại. Chạm vào biểu tượng QUAY TRỞ LẠI ← để thoát khỏi màn hình Sách dạy nấu ăn.

Ví dụ: Chạm vào Món ăn của Ý, sau đó, chọn Pizza để xem danh sách các công thức có sẵn.

Lựa chọn công thức mong muốn từ danh sách và chạm vào nó để xem công thức. Chạm vào mũi tên “lên” hoặc “xuống” để cuộn xuống toàn bộ danh sách công thức.



Sách dạy nấu ăn - Mã QR

Khi bạn xem một công thức, biểu tượng widget của sách dạy nấu ăn thay đổi thành mã QR. Chạm vào biểu tượng mã QR để phóng to QR trên màn hình. Chạm vào mã QR để xem danh sách các thành phần trên thiết bị di động của bạn. Chạm lại vào biểu tượng mã QR để xem lại công thức.



Menu Chính/Sách dạy nấu ăn/Cập nhật Sách dạy nấu ăn

Dùng vòng tròn và chạm vào mục menu Cập nhật Sách dạy nấu ăn (Update Cookbook) để mở menu con. Cách khác để xem một mục menu là chạm vào OK.

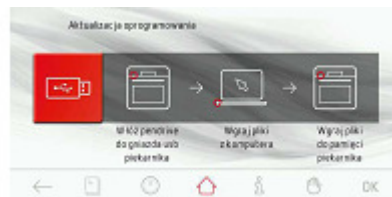

Nếu bạn không cắm USB vào khe cắm USB của lò nướng trong vòng 2 phút, thiết bị sẽ hiển thị thời gian hiện tại. Chạm vào biểu tượng QUAY TRỞ LẠI ← để thoát màn hình Cập nhật Firmware.

Thực hiện tương tự đối với Cập nhật Firmware.

VẬN HÀNH

Menu Chính/Vệ sinh

Dùng vòng tròn và chạm vào mục menu Vệ sinh (Cleaning) để mở menu con. Cách khác để lựa chọn mục menu là chạm vào OK khi vòng tròn dừng.

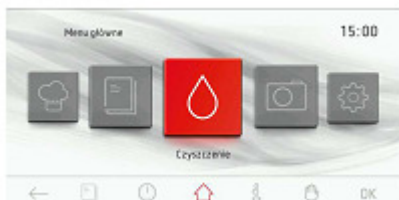

Sau đó, thiết bị sẽ chuyển sang chế độ chờ.

Các Cài đặt Vệ sinh gồm chức năng đun nóng - bếp đun nóng ở dưới, nhiệt độ là 90°C.

Nếu bạn không khởi động lại chương trình bằng cách chạm vào **KHỞI ĐỘNG** trong vòng 60 giây, thiết bị sẽ hiển thị thời gian hiện tại. Chạm vào biểu tượng **QUAY TRỞ LẠI** ← để thoát khỏi màn hình hiện tại.



Đổ khoảng 500 ml nước vào đáy buồng nướng, đóng cửa lò nướng và chạm vào **KHỞI ĐỘNG** để khởi động chương trình. Khi bạn khởi động chương trình, biểu tượng **KHỞI ĐỘNG** được thay thế bằng biểu tượng **DỪNG**.

Khi Khoảng thời gian trôi qua, một tín hiệu âm thanh sẽ phát ra. Tín hiệu âm thanh lặp lại trong 5 phút.

Màn hình hiển thị nhiệt độ của lò nướng được cài đặt, **THỜI GIAN KẾT THÚC** và biểu tượng **→** và đèn nền màn hình nhấp nháy.

Chạm vào OK để xác nhận và tắt tín hiệu âm thanh.

Menu Chính/Trình chiếu

Dùng vòng tròn và chạm vào mục menu Trình chiếu (Slideshow) để xem một menu con có các mục dưới đây: Lựa chọn Album Ảnh, Chuyển tiếp, Tốc độ Trình chiếu, Bắt đầu Trình chiếu, Cập nhật ảnh.

Chạm vào menu đã chọn để lựa chọn nó và nó sẽ được bôi đậm màu đỏ. Chạm vào OK để xác nhận lựa chọn của bạn.



Nếu bạn không thực hiện hành động nào trong vòng 60 giây, thiết bị sẽ hiển thị thời gian hiện tại. Chạm vào biểu tượng QUAY TRỞ LẠI ← để thoát khỏi màn hình Trình chiếu.

Menu Chính/Trình chiếu/Lựa chọn Album Ảnh

Dùng vòng tròn và chạm vào mục Lựa chọn Album Ảnh (Select Photo Album) để xem một menu con có các mục dưới đây: Album 1 đến Album 5. Chạm vào một trong các album ảnh và hình ảnh thu nhỏ của album ảnh đã chọn sẽ được hiển thị.



Trượt ngón tay dọc màn hình để cuộn xuống từng trang (1 - 17) của hình ảnh thu nhỏ. Chạm và giữ hình ảnh thu nhỏ trong 1 giây để xem ảnh. Ảnh sẽ được hiển thị trên toàn màn hình. Chạm vào biểu tượng QUAY TRỞ LẠI ← ở góc dưới bên trái để quay trở lại màn hình của hình ảnh thu nhỏ. Chạm vào vị trí bất kỳ trên màn hình để quay trở lại.

Chạm vào OK trong mục xem hình ảnh thu nhỏ để lựa chọn album ảnh.

Menu Chính/Trình chiếu/Thứ tự Trình chiếu

Dùng vòng tròn và chạm vào mục menu Thứ tự Trình chiếu (Slideshow Order) để xem menu con thứ tự xem trình chiếu. Chạm vào thứ tự xem trình chiếu mong muốn. Thứ tự xem trình chiếu mong muốn được bôi đậm màu đỏ. Chạm vào OK để xác nhận lựa chọn của bạn.



Nếu bạn không thực hiện hành động nào trong vòng 60 giây, thiết bị sẽ hiển thị thời gian hiện tại. Chạm vào biểu tượng QUAY TRỞ LẠI ← để thoát khỏi menu thứ tự xem Trình chiếu đến menu Trình chiếu, Menu Chính và sau đó hiển thị thời gian hiện tại.

Menu Chính/Trình chiếu/Tốc độ Trình chiếu.

Dùng vòng tròn và chạm vào mục menu Tốc độ Trình chiếu (Slideshow Speed) để xem menu con tốc độ trình chiếu. Cách khác để lựa chọn mục menu Tốc độ Trình chiếu là chạm vào OK khi vòng tròn dừng.

Điều này sẽ hiển thị màn hình cài đặt như ở dưới.



Nếu bạn không cài đặt hoặc chấp nhận Tốc độ Trình chiếu trong vòng 60 giây, màn hình menu Trình chiếu cấp cao hơn sẽ được hiển thị. Chạm vào biểu tượng QUAY TRỞ LẠI ← để thoát khỏi menu Tốc độ Trình chiếu đến menu Trình chiếu, Menu Chính và sau đó hiển thị thời gian hiện tại.

Chạm vào phím ảo +/- hoặc sử dụng thanh trượt để cài đặt Tốc độ Trình chiếu cần thiết. Chạm vào OK để xác nhận cài đặt tốc độ Trình chiếu mong muốn. Màn hình cài đặt Tốc độ Trình chiếu sẽ đóng. Màn hình cấp cao hơn sẽ được hiển thị.

Menu Chính/Trình chiếu/Chạy Trình chiếu

Dùng vòng tròn và chạm vào mục menu Chạy Trình chiếu (Run Slideshow) để xem menu con. Chạm vào mục đã chọn. Thứ tự xem trình chiếu đã chọn được bôi đậm màu đỏ. Chạm vào OK để xác nhận lựa chọn của bạn.



Nếu bạn không thực hiện hành động nào trong vòng 60 giây, thiết bị sẽ hiển thị thời gian hiện tại. Chạm vào biểu tượng QUAY TRỞ LẠI ← để thoát khỏi menu Chạy Trình chiếu đến menu Trình chiếu, Menu Chính và sau đó hiển thị thời gian hiện tại.

Menu Chính/Trình chiếu/Cập nhật Ảnh

Dùng vòng tròn và chạm vào mục menu Cập nhật Ảnh (Update Photos) để mở menu con. Cách khác để lựa chọn mục menu Cập nhật Ảnh là chạm vào OK khi vòng tròn dừng.



Nếu bạn không cắm USB vào khe cắm USB của lò nướng trong vòng 2 phút và chạm vào OK, thiết bị sẽ hiển thị thời gian hiện tại. Chạm vào biểu tượng QUAY TRỞ LẠI ← để thoát màn hình hiện tại.

Thực hiện tương tự đối với Cập nhật Firmware.

Thông tin

Chạm vào ⓘ để xem thông số kỹ thuật của thiết bị. Chạm vào biểu tượng QUAY TRỞ LẠI ← để thoát khỏi màn hình hiện tại.

Vận hành quạt làm mát

Quạt làm mát được khởi động bất cứ khi nào nhiệt độ của buồng nướng vượt quá 50°C bất kể có chức năng đun nóng nào vận hành hay không.

Sau khi nấu xong, màn hình hiển thị thời gian hiện tại và thanh nhiệt độ của buồng nướng.

Chiếu sáng

Theo tùy chọn được lựa chọn trong **Menu/Thiết lập/Chiếu sáng**, đèn được bật khi có chức năng đun nóng vận hành.

Bất kể tùy chọn được lựa chọn trong **Menu/Thiết lập/Chiếu sáng**, đèn sáng liên tục trong 10 phút khi cửa buồng nướng được mở và tắt khi cửa đóng.

Mở cửa lò trong thời gian của chương trình sẽ ngắt kết nối giữa các bộ phận đun nóng và động cơ quạt đối lưu (nếu được sử dụng). Vận hành bình thường được tiếp tục sau khi cửa được mở.

Tính năng TIẾT KIỆM (ECO)

Chức năng tiết kiệm cho phép sử dụng nhiệt dư trong buồng nướng để đun nóng thực phẩm.

Chức năng tiết kiệm áp dụng với các chức năng đun nóng dưới đây:







Chức năng tiết kiệm ngắt điện của bếp đun 5 phút trước khi Khoảng thời gian trôi qua. Có thể sử dụng tính năng tiết kiệm khi cài đặt Khoảng thời gian tối thiểu là 10 phút.

Các chức năng đặc biệt



Khóa Trẻ em

Cách bật

Chạm và giữ  trong 3 giây để bật Khóa Trẻ em. Bật Khóa Trẻ em được thông báo trên màn hình bằng biểu tượng  và một tiếng bip ngắn.

Khi bật Khóa Trẻ em, không thể thực hiện bất cứ thay đổi nào đối với các chương trình đun nấu. Chỉ cảm biến tiếp xúc Khóa Trẻ em và Bật/Tắt hoạt động. Khi Khóa Trẻ em hoạt động, sử dụng cảm biến tiếp xúc  để kết thúc một chương trình và hiển thị thời gian hiện tại. Nếu bạn chạm vào màn hình khi Khóa Trẻ em hoạt động, một tiếng bip dài sẽ phát ra và thông báo dưới đây sẽ được hiển thị: “Chạm và giữ  trong 3 giây để mở khóa” (“Touch and hold  for three seconds to unlock”).

Cách tắt

Chạm và giữ  trong 3 giây để tắt Khóa Trẻ em. Biểu tượng  sẽ biến mất và một tiếng bip ngắn sẽ phát ra.

Tự động ngắt điện

Nếu lò nướng vận hành bất cứ chức năng đun nóng nào trong một khoảng thời gian dài (quá lâu), bộ phận đun nóng sẽ bị ngắt điện.

Ví dụ: Nếu nhiệt độ của khay lò nướng là 200°C, bếp đun sẽ được tắt sau 3 giờ. Ở nhiệt độ là 100°C, thời gian tắt là sau khoảng 10 giờ. Điều này ngăn hiện tượng quá nhiệt.

Nếu tắt cả các bộ phận đun nóng bị ngắt điện, nó sẽ được báo bằng đèn nền màn hình nhấp nháy và biểu tượng .

Chạm và giữ  trong 2 giây để tắt chức năng tự động ngắt điện. Sau đó, thiết bị sẽ hiển thị thời gian hiện tại.

► Nướng bánh

- chúng tôi khuyến nghị sử dụng khay nướng bánh được cung cấp cùng với bếp nướng của bạn;
- có thể nướng bánh trong hộp và khay đựng bánh được mua ở bất cứ nơi nào và cần phải đặt trên một giá sấy khô; để nướng bánh, cần sử dụng các khay nướng màu đen dẫn nhiệt tốt hơn và rút ngắn thời gian nướng bánh;
- không nên sử dụng khuôn và khay nướng có bề mặt sáng hoặc bóng khi sử dụng phương pháp đun nóng thông thường (bếp đun ở trên và ở dưới), việc sử dụng các loại hộp này có thể không làm chín phần đế của bánh;
- khi sử dụng chức năng quạt mạnh, không cần đun nóng buồng nướng trước, đối với các loại đun nóng khác, bạn cần làm nóng buồng nướng trước khi đưa bánh vào;
- trước khi lấy bánh ra khỏi lò nướng, kiểm tra xem bánh đã chín chưa bằng một đũa gỗ (nếu bánh đã chín, đũa lấy ra sẽ khô ráo và sạch sẽ sau khi được đặt vào bánh);
- sau khi tắt lò nướng, cần để bánh trong lò nướng khoảng 5 phút;
- nhiệt độ nướng bánh có chức năng quạt mạnh thường thấp hơn 20 - 30° so với nướng bánh thông thường (sử dụng bếp đun ở trên và ở dưới).
- thông số nướng bánh được trình bày trong Bảng chỉ mang tính xấp xỉ và có thể được điều chỉnh dựa trên kinh nghiệm và sở thích nấu nướng của bạn;
- nếu thông tin được trình bày trong sách công thức nấu ăn khác nhiều so với các giá trị được trình bày trong sách hướng dẫn sử dụng này, vui lòng áp dụng các hướng dẫn từ sách hướng dẫn.

► Quay thịt















- nấu thịt có trọng lượng hơn 1 kg trong lò nướng, miếng thịt nhỏ hơn nên nấu trên bếp gas.
- sử dụng thiết bị cách nhiệt của lò nướng để quay, có tay cầm cũng chịu được nhiệt độ cao;
- khi quay trên giá sấy khô hoặc vỉ lò, chúng tôi khuyến nghị bạn đặt một khay nướng bánh có một ít nước vào tầng dưới cùng của lò nướng;
- nên lật miếng thịt ít nhất một lần trong thời gian quay và trong thời gian quay, bạn cũng cần phết lên miếng thịt nước gia vị hoặc nước muối nóng - không đổ nước lạnh lên miếng thịt.

NƯỚNG BÁNH TRONG LÒ NƯỚNG - MỘT SỐ GỢI Ý HỮU ÍCH

Quạt Sưởi Tiết kiệm

- Quạt Sưởi Tiết kiệm là một chức năng đun nóng tối ưu được thiết kế để tiết kiệm năng lượng khi chế biến thực phẩm.
- Bạn không thể giảm thời gian đun nấu bằng việc cài đặt nhiệt độ cao hơn; không nên làm nóng lò nướng.
- Không thay đổi cài đặt nhiệt độ và không mở cửa lò nướng trong quá trình đun nấu.

Cài đặt được khuyến nghị đối với Quạt Sưởi Tiết kiệm

Loại món ăn	Chức năng của lò nướng 	Nhiệt độ °C	Tầng (↑ ↓)	Thời gian bằng phút 
		180 - 200	2 - 3	50 - 70
		180 - 200	2	50 - 70
		190 - 210	2 - 3	45 - 60
		200 - 220	2	90 - 120
		200 - 220	2	90 - 160
		180 - 220	2	80 - 100

Việc vệ sinh và bảo dưỡng lò nướng thường xuyên và đúng quy cách có thể tăng đáng kể thời gian vận hành hiệu quả của thiết bị.



**Tắt lò nướng trước khi vệ sinh.
Không bắt đầu vệ sinh cho đến
khi lò nướng đã nguội.**

- Vệ sinh lò nướng sau mỗi lần sử dụng. Khi vệ sinh lò nướng, bật đèn để nhìn rõ bên trong.
- Để vệ sinh buồng nướng, chỉ sử dụng nước ấm và một lượng nhỏ nước rửa bát.
- **Vệ sinh**
Thực hiện như mô tả trong mục *Menu/Vệ sinh*.
Khi hoàn thành quy trình làm sạch bằng hơi nước, lau sạch buồng nướng bằng giẻ ẩm hoặc miếng bọt biển nhúng dung dịch nước rửa bát nhẹ.
- Sau khi vệ sinh, lau khô buồng nướng.
- Sử dụng giẻ mềm và hút ẩm để vệ sinh bề mặt.

Lưu ý. Sau mỗi lần sử dụng, lau khô bộ tạo hơi nước bằng miếng bọt biển hút nước. Tốt nhất nên sử dụng nước và giấm để lau sạch cặn vảy cá.

Quan trọng!

Không sử dụng các chất mài mòn, chất tẩy rửa mạnh hoặc đồ vật có tính mài mòn để vệ sinh.

Chỉ sử dụng nước ấm với một ít nước rửa bát để vệ sinh phần phía trước của thiết bị. Không sử dụng bột hoặc kem tẩy rửa.

VỆ SINH VÀ BẢO DƯỠNG

- Lò nướng được đánh dấu chữ **D** được trang bị thanh đỡ giá treo dễ tháo. Để tháo chúng để vệ sinh, sử dụng Khóa đầu lục giác cỡ 3 để tháo đai ốc cố định Z1 và Z2 khỏi thanh giữ. Sau khi đã làm sạch, thay thanh đỡ giá treo trong buồng nướng. Trước khi vặn chặt, đảm bảo thanh giữ được cố định vào các lỗ trên thành buồng nướng.

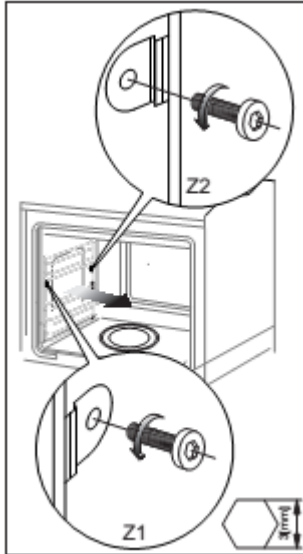

Tháo thanh đỡ giá treo

- Lò nướng được đánh dấu chữ **Dc** có các con lăn trượt dạng ống lồng làm bằng thép không gỉ được gắn vào thanh đỡ giá treo. Cần tháo các con lăn dạng ống lồng và làm sạch cùng với thanh đỡ giá treo. Trước khi bạn để khay nướng bánh lên, chúng phải được kéo ra (nếu lò nướng đang nóng, kéo con lăn dạng ống lồng ra bằng móc kéo mép phía sau của khay nướng bánh ở phía trước của con lăn dạng ống lồng) và sau đó trượt dọc khay.

Quan trọng!

Không rửa con lăn dạng ống lồng trong máy rửa bát.

Tháo con lăn dạng ống lồng

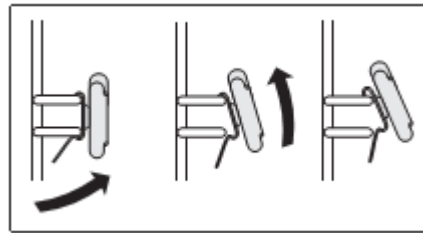

Lắp đặt con lăn dạng ống lồng

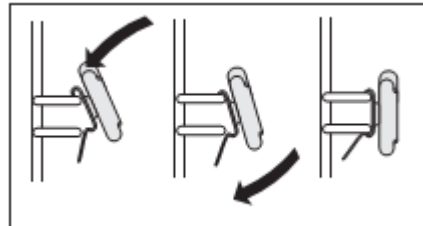

Thay bóng đèn halogen trong lò nướng

Trước khi thay bóng đèn halogen, đảm bảo ngắt điện thiết bị để tránh nguy cơ điện giật.

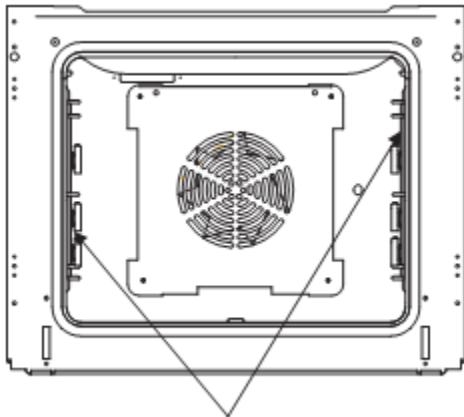

Hệ thống chiếu sáng lò nướng

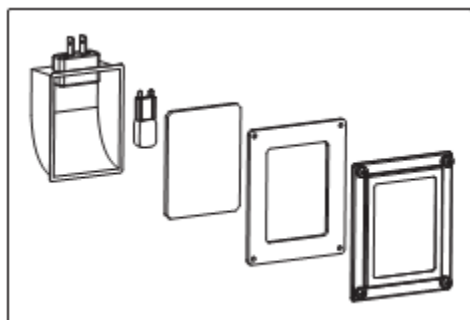

1. Rút phích cắm thiết bị
2. Tháo giá và khay ra khỏi lò nướng.
3. Nếu lò nướng có con lăn dạng ống lồng, tháo con lăn dạng ống lồng.
4. Sử dụng tô vít đầu chữ thập để tháo bốn đai ốc giữ chụp đèn, tháo chụp đèn, vòng bít, rửa sạch và lau khô chụp đèn.
5. Kéo bóng đèn halogen ra ngoài bằng cách trượt xuống sử dụng giẻ hoặc giấy. Nếu cần, thay bóng đèn halogen bằng một bóng đèn mới.
 - điện áp 230V
 - công suất 25W
6. Thay bóng đèn halogen trong đui đèn.
7. Thay chụp đèn và vòng bít. Siết chặt.

Lưu ý: KHÔNG chạm trực tiếp vào bóng đèn halogen bằng ngón tay!

► Tháo cửa lò nướng

Để dễ với tới buồng nướng để vệ sinh, có thể tháo cửa lò nướng. Để thực hiện được điều này, nghiêng chốt an toàn của bản lề cửa lên trên (hình A). Đóng nhẹ cửa, nâng và kéo nó về phía bạn. Để lắp lại cửa vào bếp nướng, thực hiện ngược lại. Khi lắp, đảm bảo khóa của bản lề được đặt đúng vào phần lồi ra của thanh giữ bản lề. Sau khi lắp cửa vào lò nướng, chốt an toàn phải được hạ xuống lại một cách cẩn thận. Nếu không đặt chốt an toàn, bản lề có thể bị hỏng khi đóng cửa.

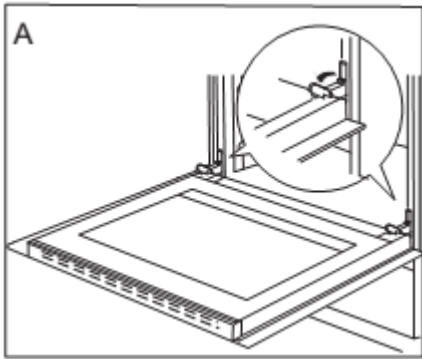

Nghiêng chốt an toàn của bản lề

Tháo tấm kính bên trong

1. Sử dụng tô vít dẹt tháo móc thanh cửa ở trên, bẫy nhẹ thanh cửa về hai bên (hình B).
2. Kéo hở thanh cửa ở trên (hình B, C).

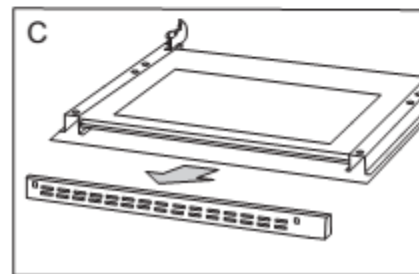
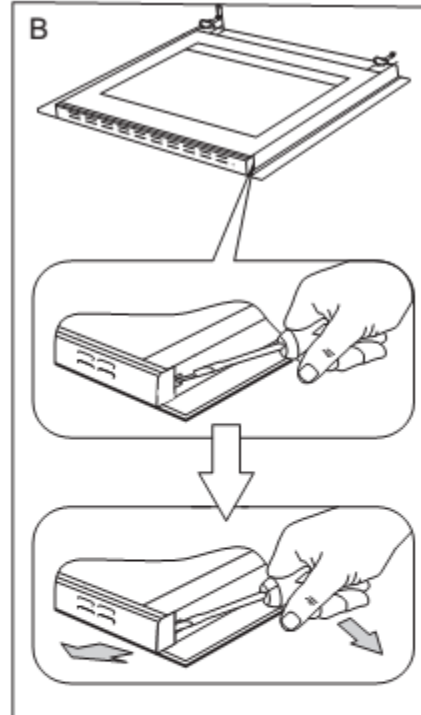

- Đẩy tấm kính bên trong từ phần đế của nó (ở phần phía dưới của cửa). Tháo cánh cửa bên trong (hình D).
- Vệ sinh tấm kính bằng nước ấm cùng với một ít chất tẩy rửa.

Thực hiện tương tự theo thứ tự ngược lại để lắp tấm kính bên trong. Bề mặt phẳng của tấm kính phải hướng lên trên.

Quan trọng! Không phá tấm đệm ở trên ở hai phía của cửa cùng lúc. Để lắp chính xác đệm cửa ở trên, trước tiên đặt đầu bên trái của đệm lên cửa và sau đó, nhấn đầu bên phải cho đến khi bạn nghe thấy tiếng “tách”, sau đó nhấn đầu bên trái vào cho đến khi bạn nghe thấy tiếng “tách”.

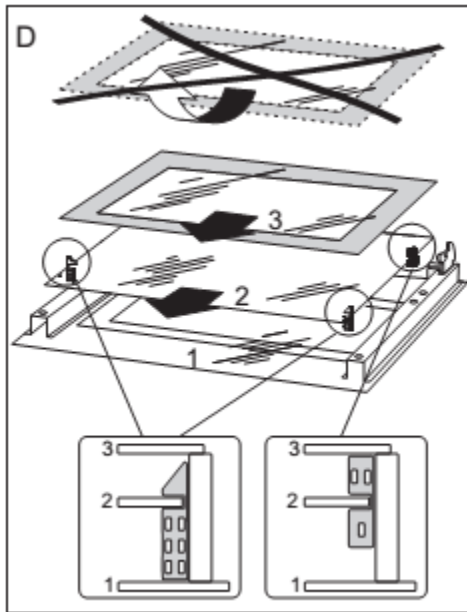

Tháo tấm kính bên trong

► Kiểm tra thường xuyên

Bên cạnh việc giữ vệ sinh lò nướng, bạn cần:

- thực hiện kiểm tra định kỳ các bộ phận điều khiển và đun nấu của bếp nướng. Sau khi hết thời hạn bảo hành, bạn cần thực hiện kiểm tra kỹ thuật đối với bếp nướng ở trung tâm bảo dưỡng ít nhất 2 năm 1 lần,
- sửa chữa tất cả các lỗi vận hành,
- thực hiện bảo dưỡng định kỳ thiết bị đun nấu của lò nướng.

Thận trọng!

Tất cả hoạt động sửa chữa và có tính pháp lý đều phải được thực hiện bởi trung tâm bảo dưỡng phù hợp hoặc nhân viên được ủy quyền phù hợp.

XỬ LÝ SỰ CỐ

Trong trường hợp gặp phải bất cứ sự cố nào:

- tắt thiết bị
- ngắt nguồn điện
- dựa trên các hướng dẫn được trình bày trong bảng dưới, người sử dụng có thể sửa chữa một số vấn đề nhỏ. Vui lòng kiểm tra kỹ các điểm trong bảng trước khi tham khảo ý kiến bộ phận dịch vụ khách hàng về việc sửa chữa.

Vấn đề	Nguyên nhân	Cách khắc phục
1. Thiết bị không làm việc	không có điện	kiểm tra cầu chì, thay cầu chì nếu cầu chì bị nổ
2. Hệ thống chiếu sáng của lò nướng không làm việc	bóng đèn bị lỏng hoặc bị hỏng	Thay bóng đèn bị nổ (xem mục <i>Vệ sinh và Bảo dưỡng</i>)
3. Thông báo lỗi E0 trên màn hình	hỏng cảm biến Nhiệt độ	Xem chương Hướng dẫn Vận hành: <i>Menu Chính\Cài đặt\Bảo dưỡng</i>
4. Thông báo lỗi E1 trên màn hình	hỏng que thăm thịt	Xem chương Hướng dẫn Vận hành: <i>Menu Chính\Cài đặt\Bảo dưỡng</i>
5. Thông báo lỗi E2 trên màn hình	hỏng cảm biến bộ tạo hơi nước	Xem chương Hướng dẫn Vận hành: <i>Menu Chính\Cài đặt\Bảo dưỡng</i>
6. Màn hình cảm ứng bất	Bếp từ ở trên lò nướng đang được sử dụng	Bật Khóa Trẻ em, xem chương Hướng dẫn Vận hành: <i>Các chức năng đặc biệt</i>

DỮ LIỆU KỸ THUẬT

Điện áp định mức	230V~50 Hz
Công suất định mức	Tối đa 3,1 kW
Kích thước lò nướng Chiều cao/Chiều rộng/Chiều sâu	59,5/59,5/57,5 cm
Tuân thủ các quy định của Châu Âu	Tiêu chuẩn EN 60335-1, EN 60335-2-6

Giấy chứng nhận tuân thủ CE

Nhà sản xuất theo đây khẳng định rằng sản phẩm này tuân thủ các yêu cầu chung của các Chỉ thị Châu Âu dưới đây:

- *Chỉ thị về Điện áp Thấp 2006/95/EC,*
- *Chỉ thị về Tương thích Điện từ 2004/108/EC,*
- *Chỉ thị về ErP 2009/125/EC,*

*và do đó, sản phẩm đã được dán nhãn biểu tượng **CE** và nhà sản xuất đã được cấp **Tuyên bố về Tuân thủ** và **Tuyên bố** này cũng có tại các cơ quan có thẩm quyền quản lý thị trường.*

Häfele Vietnam LLC - Head Office

Ree Tower, 3rd Floor, 9 Doan Van Bo Street, District 4, Ho Chi Minh City

Phone: +84 8 39 113 113

Fax: +84 8 39 113 114

Email: info@hafele.com.vn

Häfele Design Center & Office Hanoi

128 Thuy Khue Street, Thuy Khue Ward, Tay Ho District, Ha Noi

Phone: +84 4 38 500 400

Fax: +84 4 38 500 401

Email: hanoi@hafele.com.vn

Häfele Design Center & Office Da Nang

248 Nguyen Van Linh, Thac Gian Ward, Thanh Khe District, Da Nang

Phone: +84 511 3584 966

Fax: +84 511 3584 977

Email: danang.sales@hafele.com.vn

Häfele Can Tho Office

7th Floor, STS Building, 11B Hoa Binh Street, Ninh Kieu District, Can Tho

Phone: +84 710 3819 210

Fax: +84 710 3819 320

Email: cantho@hafele.com.vn

HÄFELE